

**TUTORIAL EFD-REINF****Sumário**

Apresentação.....	2
1. Procedimentos iniciais.....	2
2. Rotinas alteradas para atender o EFD – REINF.....	4
3. Eventos do EFD - REINF.....	8
4. Transmitir o EFD – REINF (Rotina 1084).....	11
5. Realizar transmissão do evento R – 1000.....	14
6. Grupos de Informações.....	18
7. Realizar transmissão do evento R – 1070.....	19
8. Realizar transmissão do evento R – 2010.....	24
9. Realizar transmissão do evento R – 2020.....	29
10. Realizar transmissão do evento R – 2030.....	34
11. Realizar transmissão do evento R – 2040.....	37
12. Realizar transmissão do evento R – 2060.....	41
13. Transmissão do evento R – 2099.....	49
14. Realizar transmissão do evento R – 2099.....	49
15. Transmissão do evento R – 2098.....	52
16. Realizar transmissão do evento R – 2098.....	52
17. Realizar transmissão do evento R – 9000.....	54



## TUTORIAL EFD-REINF

### Apresentação

O processo de **Escrituração Fiscal Digital de Retenções e Outras Informações Fiscais – EFD Reinf** é realizado através das rotinas : **1084 – Transmissão do EFD - REINF**, **749 – Incluir Título a Pagar** e **750 – Consultar/Alterar Título a Pagar**, **631 – Lançar Despesas ou Receitas**. Tais rotinas possibilitam o cadastro, especificação e transmissão do **EFD Reinf**. Neste tutorial será demonstrado os processos de cadastramento para a geração do arquivo de envio das informações relativas as escriturações de retenções e outras informações fiscais de interesse da Secretaria da Receita Federal do Brasil.

Tabela de Alterações		
Data	Versão	Descrição
07/03/2018	v.1.0	Criação do documento
25/05/2018	v.1.2	<a href="#">Realizar Transmissão do Evento R - 2060</a> <a href="#">Transmissão do evento R – 2099</a> <a href="#">Realizar transmissão do evento R – 2099</a> <a href="#">Transmissão do evento R – 2098</a> <a href="#">Realizar transmissão do evento R – 2098</a> <a href="#">Realizar transmissão do evento R – 2098</a>

### 1. Procedimentos iniciais

Antes de realizar a transmissão do **EFD Reinf** realize os seguintes procedimentos:

- ✓ Atualize o **Menu WinThor** a partir das seguintes versões: 28.0.7.3, 28.6.5.4 ou 28.7.0.14;
- ✓ Na rotina **560 – Atualizar Banco de Dados**, na aba **Menu / Permissões / Fórmulas** marque as opções **Permissão – Criação/ Exclusão de rotina (rotina 529)** e **Criação/ Exclusão Permissão de Acesso (rotina 530)** a partir da versão 28.7.0.49 ;
- ✓ Na rotina **132 – Parâmetros da Presidencia**, informe os parâmetros **4101, 4102,4103 e 4106**;
- ✓ **Na rotina 560 atualizar a seguintes tabelas a partir da seguinte versão 28.07.00.125**
  - PCTIPOSERVICOSPDEFD
  - PCREINFR2060I
  - PCREINFCNAE
  - PCREINFR2060C
  - PCREINFR2060A

**TUTORIAL EFD-REINF**

- PCREINFR2099
- PCREINFR2060P
- PCREINFR1070HIST
- PCREINFTRANSMISSAO
- PCREINFR2040I
- PCREINFR2040C
- PCREINFR2030I
- PCREINFR2030C
- PCREINFR2020I
- PCREINFR2020C
- PCREINFR2010I
- PCREINFR2010C
- PCREINFR1070SUSP
- PCREINFR1070
- PCREINFR1000
- PCREINFRGRUPOEMPRESASI
- PCREINFRGRUPOEMPRESAS
- PCREINFCLASSIFTRIB
- Criação/Exclusão Permissão de Acesso (rotina 530)
- PCFILIAL
- ✓ **Dependência da rotina 500 a partir da seguinte versão 28.07.44.018**
  - Triggers de transmissão do EFD - REINF (1084)
- ✓ Na rotina **530 – Permitir Acesso a Rotina**, a partir da versão 28.0.16.1, pesquise a rotina **1084 – Trasnmissão do EFD - REINF** e marque as seguintes permissões:
  - **1 – Permite editar dados do Evento R-1000;**
  - **2 – Permite Selecionar Ambiente de Destino.**
- ✓ Baixe as DLLs abaixo no servidor de FTP na pasta lib e coloque-as dentro do caminho P:\WinThor\Prod\lib:
  - ✓ iconv.dll;
  - ✓ libxml2.dll;
  - ✓ libxmlsec.dll;
  - ✓ libxmlsec-openssl.dll;
  - ✓ libxslt.dll;
  - ✓ zlib1.d.

## TUTORIAL EFD-REINF

### 2. Rotinas alteradas para atender o EFD – REINF

#### Rotina 749 – Incluir Título a Pagar;

- Ao incluir um título a rotina dará a opção de Incluir NF de Serviço;

749 - Inclusão de Lançamentos no Contas a Pagar

Winthor - PC Sistemas PCSIS749

Incluir Núm. Lançamento 12083 Dt. Lançamento 05/04/2018 Fechar

Dados do lançamento Dados complementares

Tipo de Serviço  
 20 - Pag. Fornecedor  
 30 - Pag. Salários  
 22 - Pag. Tributos  
 99 - Outros Pag.

Filial 1 Dt. Competência 05/04/2018 Forma pagto. Lançamento  Provisão  Confirmado Moeda  Real  Dólar

Usar Rateio de Contas  Boleto **NF serviço**  
 Sim  Não

Conta débito

Histórico

Parceiro Favorecido  
Outro 0

Projeto Veículo

Nº da nota Prest. Dias Data de vencimento Valor do título Valor dos juros

Núm. negociação Código de barras Linha Digitável

Nota devolução Valor devolução Valor desc. financeiro Prorrogação dias Última cotação

Data de emissão NF Localização Cotação Data cotação

Imprimir dados de centro de custo

Dados Frota Centro de Custo Confirmar Cancelar

**TUTORIAL EFD-REINF**

- Criada opção para informar o Dados do Reinf nas notas de serviço informadas;

749 - Inclusão de Lançamentos no Contas a Pagar

Winthor - PC Sistemas PCSIS749

Incluir Núm. Lançamento 12083 Dt. Lançamento 05/04/2018 Fechar

Dados do lançamento Dados complementares

Tipo de Serviço:  20 - Pag. Fornecedor  30 - Pag. Salários  22 - Pag. Tributos  99 - Outros Pag.

Filial: 1 Dt. Competência: 05/04/2018 Forma pagto.:

Lançamento:  Provisão  Confirmado Moeda:  Real  Dólar

Usar Rateio de Contas  Boleto NF serviço:  Sim  Não

Conta débito: 37 ... ATUALIZAÇÃO DE SALDO

Histórico: 6 ... VALE PARA VENDE 0 ...

Parceiro: Fornecedor 140 ...

Projeto: ...

Nº da nota	Prest.	Dias	Data de vencimento	Valor do título	Valor dos juros
525236	1	3	08/04/2018	200,00	

Núm. negociação:  Código de barras:  Linha Digitável:

Nota devolução:  Valor devolução:  Valor desc. financeiro:  Prorrogação:  dias

Última cotação:

Data de emissão NF: 05/04/2018 Localização:

Cotação:  Data cotação:

Imprimir dados de centro de custo

Dados Frota Centro de Custo Confirmar Cancelar

**Observação:** caso não tenha necessidade de informar os dados do REINF no momento de incluir um lançamento, o usuário poderá realizar essa inclusão posteriormente pela rotina 1084 – Transmissão do EFD – REINF.

**TUTORIAL EFD-REINF**

- Implementada tela para Inoformar os dados do REINF;
- Para informar os dados do SPED REINF, preencha os campos obrigatórios **Tipo de Serviço**, **Série** e **Prest. Serv. Const. Civil** e clique o botão Confirmar;

**Impostos para NF Serviço**  
Winthor - PC Sistemas PCSI749

Código	Nome	Imposto	CodConta	Conta	Valor	Dt. Venc	Dt. Competência
140	AJINOMOTO INTERAMERI	CSRF	300005	FGTS/ADM	36,00	08/04/2018	05/04/2018
140	AJINOMOTO INTERAMERI	COFINS	500008	CONTRIBUICAO SINDICAL	18,00	08/04/2018	05/04/2018
140	AJINOMOTO INTERAMERI	PIS	400007	RENDIMENTOS DE APLICACOE	30,00	08/04/2018	05/04/2018
140	AJINOMOTO INTERAMERI	IRRF	200034	IMPRESSOS PARA VENDAS	60,00	08/04/2018	05/04/2018
140	AJINOMOTO INTERAMERI	INSS	600001	COMBUSTIVEL	21,00	08/04/2018	05/04/2018
140	AJINOMOTO INTERAMERI	ISS	200030	DESPEAS DE PASCOA	120,00	08/04/2018	05/04/2018

**Dados da Previdência Social** | Complementos

Valor total da nota fiscal: 600,00  
Vlr. Base Retenção INSS: 600,00  
% Aliq. Retenção INSS: 3,50  
Vlr. Retenção INSS: 21,00  
Valor não retido INSS: 21,00

Código serviço: 433  
Tipo do serviço:   Não houve valor de retenção de INSS

Número da nota fiscal: 1651564  
Série:   
Dt. emissão: 05/04/2018  
Prest. serv. const. civil: 0 - Não é obra de construção civil ou não está sujeita a matrícula

Valor original do lançamento: 600,00  
Novo valor do lançamento: 315,00  
Valor dos impostos: 285,00

Ratear centro de custo dos impostos manualmente  
 Replicar rateio de centro de custo do lançamento

**Confirmar** **Cancelar**

Caso não seja gerado os impostos favor verificar as contas e percentuais de impostos.

**TUTORIAL EFD-REINF****Rotina 750 –Consultar / Alterar Título a Pagar**

- Implementada tela para Inoformar os dados do REINF;

**750 - Consultar/Alterar Título a Pagar** Winthor - PC Sistemas PCSIS750

**Dados de Lançamento** | **Dados Complementares**

Nº Lançamento: 11700 | Dt. Lançamento: 27/03/2018 | Nº Trans.Ent.: | Moeda:  Real  Dolar | Nf. Serviço:  Sim  Não | Lançamento:  Provisão  Confirmado

Tipo de Serviço:  20 - Pag. Fornecedor  30 - Pag. Salários  22 - Pag. Tributos  99 - Outros Pag. | Filial: 1 | Dt. Competencia: 27/03/2018 | Forma pagto.: |  Boleto  Variação Cambial

Conta débito: 37 | \*\*\*\*\*ATUALIZACAO DE SALDO\*\*\*\*\*

Histórico: 1 | ADIANTAMENTO DE COMISSAO | Tipo de Parceiro:  Fornecedor  Cliente  RCA  Motorista  Outro

Parceiro: 140 | AJINOMOTO INTERAMERICANA IND.E COM. LTDA

Rateio: | Veículo: | Nº Nota: 13156 | Prest.: 1 | Dt. Vencimento: 30/03/2018 | Dt. Pagamento: // | Dt. Compensação: // | Usuário Lançamento: PCADMIN

Nº Negociação: | Cod.Barras: |  Validar valor de desconto financeiro, devolução e juros | Linha Digitável

Num. Nota Dev.: | Func. Autor.: | Dt. Autorização: // | Num. Trans.: | Prorrogação: | Dias:

Dt. Emissão NF: 27/03/2018 | Localização: | Dt. Redassif.: | Func. Reclassificação:

Nº Borderô: | Seq.Borderô: | Dt.Borderô: // | Num.Banco: | NºCheque: | Dt. Cheque: // | Vl. Pago / A Pagar:

Valor Título: 866,54 | Valor Devolução: | Valor Desc.Fin.: | Juros: | Vl. Variação Cambial: 0,00 | Valor Líquido: 866,54

**Dados ReInf** | Centro Custo | Adiantamento | Confirmar | Cancelar

**Dados ReInf** Winthor - PC Sistemas PCSIS750

**Dados da Previdência Social** | **Complementos**

Valor total da nota fiscal: 1.650,55 | Vl. Base Retenção INSS: 1.650,55 | % Aliq. Retenção INSS: 3,50 | Vl. Retenção INSS: 57,76 | Valor não retido INSS: 57,76

Código serviço: 434 | Tipo do serviço: 100000007 | Acabamento |  Não houve valor de retenção de INSS

Número da nota fiscal: 13156 | Série: 1 | Dt. emissão: 27/03/2018 | Prest. serv. const. civil: 0 - Não é obra de construção civil ou não está sujeita a matrícula

**Confirmar** | **Cancelar**



## TUTORIAL EFD-REINF

Observação: o tipo de serviço é apresentado uma tabela definida pela Receita Federal, pode ser consultado no site conforme link abaixo, seleciona a versão do Layout e anexo I, tabela 6:

<http://sped.rfb.gov.br/pasta/show/2133>

### 3. Eventos do EFD - REINF

- Evento **R-1000 - Informações do Contribuinte** são informados os dados do contribuinte. Estes dados têm validade. Por isso, na tela do evento encontramos os campos início e término da validade. O evento **R-1000** não está vinculado a um período de competência, mas possui um período de validade. Sendo assim, o período de competência dos eventos periódicos transmitidos devem estar no período de validade do **R-1000**. A validade do **R-1000** pode ter um término indefinido, isto é, não informado à Receita Federal, este é o caso de dados do contribuinte que são válidos a partir de um mês e ano e não tem prazo final de validade. A transmissão das informações do evento **R-1000** deve ser feita no início da utilização da **EFDF-REINF**, e poderá ser alterada com o passar do tempo, desde que não ultrapasse o dia quinze do mês seguinte conforme especificado na legislação (<http://sped.rfb.gov.br/projeto/show/1196>). A transmissão do **R-1000** deve ocorrer antes dos demais eventos de tabela, periódico ou de controle.
- Evento **R-1070 - Tabela de Processos Administrativos/judiciais**, é utilizado para inclusão e alteração dos processos judiciais e administrativos que influenciam no cumprimento das obrigações tributárias principais e acessórias. Deve ser transmitido até o dia 15 do mês subsequente ao do mês de referência informado no evento ou antes do envio de qualquer evento no qual o processo seja informado.
- Evento **R-2010 - Retenção Contribuição Previdenciária – Serviços Tomados**, Informações relativas aos serviços contratados, com as correspondentes informações sobre as retenções previdenciárias, é realizado mediante cessão de mão de obra ou empreitada. Este evento deve ser enviado até o dia 15 do mês seguinte à emissão da nota fiscal ou fatura ou antes do envio do evento R-2099 - Fechamento dos Eventos Periódicos, o que ocorrer primeiro. Antecipa-se o envio deste evento para o dia útil imediatamente anterior quando não houver expediente bancário.
- Evento **R-2020 - Retenção – Serviços Prestados**, enviado pelo prestador de serviços executados mediante cessão de mão de obra, empreitada e subempreitada, contendo as informações relativas aos tomadores dos serviços com as informações das retenções previdenciárias. Este evento deve ser enviado até o dia 15 do mês seguinte à emissão da nota fiscal ou fatura, ou antes do envio do fechamento do evento R-2099 – Fechamento de Eventos Periódicos, o que ocorrer primeiro, antecipando-se o envio deste evento para o dia útil imediatamente anterior, quando não houver expediente bancário.





## TUTORIAL EFD-REINF

- Evento **R- 2030 - Recursos Recebidos por Associação Desportiva**, informações relativas aos recursos recebidos a títulos de patrocínio, licenciamento de uso de marcas e símbolos, publicidade, propaganda e transmissão de espetáculos desportivos por associação desportiva que mantém equipe de futebol profissional.
- Evento **R-2040 - Recursos Repassados para Associação Desportiva**, são informações relativas aos recursos repassados a títulos de patrocínio, licenciamento de uso de marcas e símbolos, publicidade, propaganda e transmissão. Este evento deve ser enviado até o dia 15 do mês seguinte, ou antes, do envio do evento “R-2099 - Fechamento de Eventos Periódicos”, o que ocorrer primeiro. Antecipa-se o envio deste evento para o dia útil imediatamente anterior quando não houver expediente bancário.
- Evento **R-2050 - Comercialização da Produção por Produtor Rural PJAgroindústria**, informações relativas a comercialização da produção rural ou agroindustrial, quando o produtos rural ou agroindústria estão sujeitos à contribuição previdenciária substitutiva sobre a receita bruta. Este evento deve ser enviado até o dia 15 do mês seguinte ou antes do envio do evento “R-2099 Fechamento de Eventos Periódicos”, o que ocorrer primeiro. Antecipa-se o envio deste evento para o dia útil imediatamente anterior quando não houver expediente bancário. ( **não será desenvolvido pela PC Sistemas**).
- Evento **R-2060 - Contribuição Previdenciária sobre a Receita Bruta – CPRB**, evento que são prestadas as informações que são sujeitas ao pagamento da Contribuição Previdenciária sobre a Receita Bruta (CPRB). Este evento deve ser enviado até o dia 15 do mês seguinte ou antes do envio do evento “R-2099 Fechamento de Eventos Periódicos”, o que ocorrer primeiro. Antecipa-se o envio deste evento para o dia útil imediatamente anterior quando não houver expediente bancário.
- Evento **R-2070 - Retenção na Fonte – IR, CSLL, Cofins, PIS/PASEP** compreende as informações da base de calculo e valores do Imposto sobre a Renda Retido na Fonte (IRRF), da Contribuição Social sobre o Lucro Líquido (CSLL).
- Evento **R-2098 - Reabertura dos Eventos Periódicos** é utilizado para reabrir movimento de um período já fechado, possibilitando o envio de retificação ou novos eventos periódicos. A reabertura poderá ser realizada a qualquer tempo.
- Evento **R-2099 - Fechamento dos Eventos Periódicos** , destina a informar o encerramento da transmissão dos eventos periódicos na EFD-Reinf no período de apuração. Deve ser transmitido até o dia 15 do mês subsequente ao do mês de referência informado no evento. Antecipa-se o vencimento para o dia útil imediatamente anterior quando não houver expediente bancário.
- Evento **R-3010 - Receita de Espetáculo Desportivo**, informações provenientes de receita de espetáculos desportivos, realizados no território nacional. O prazo máximo para o envio das informações e respectivo pagamento da contribuição previdenciária sobre a receita bruta dos espetáculos desportivos é de até 2 dias úteis após a realização do evento . ( **não será desenvolvido pela PC Sistemas**).

## TUTORIAL EFD-REINF

- Evento **R-5001 - Informações das bases e dos tributos consolidados por contribuinte**, são informações dos tributos consolidadas por CNPJ.
- Evento **R-9000 - Exclusão de Eventos**, utilizado para tornar sem efeito os eventos, quando enviados indevidamente. Sempre que necessária a exclusão de algum evento enviado indevidamente.
- **Sequência lógica de envio dos eventos:**

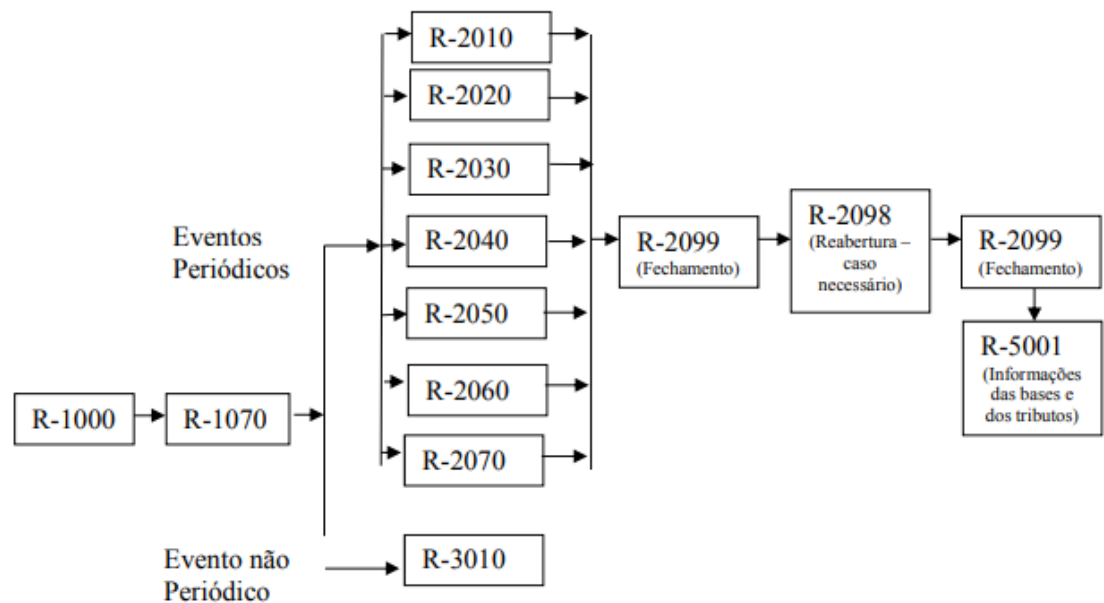

- ✓ **Evento não Periódico:** É considerado não periódico pois sua ocorrência não tem frequência pré-definida;
- ✓ **Evento Periódico:** São aqueles cuja ocorrência tem frequência previamente definida.

## TUTORIAL EFD-REINF

### 4. Transmitir o EFD – REINF (Rotina 1084)

A rotina **1084 – Transmissão do EFD - REINF** tem o objetivo de enviar informações relativas as escriturações de retenções e outras informações fiscais de interesse da Secretaria da Receita Federal do Brasil. Esta escrituração é composta por um conjunto de arquivos definidos específicos, utilizando Certificado Digital será considerado valido o envio por meio de confirmação de recebimento e validação do conteúdo enviado. O arquivo deverá ser assinado digitalmente pelo representante legal da empresa.

**Observação:** a rotina funcionará apenas para o certificado digital A1. Acesse o link do site da receita com o MOR para mais verificar a legislação > <http://sped.rfb.gov.br/projeto/show/1196>.

#### Realizar a transmissão do EFD - REINF

4.1 Acesse a rotina **1084 - Transmissão do EFD – REINF**, clique o botão Cadastrar para realizar o cadastro de um grupo de empresa;

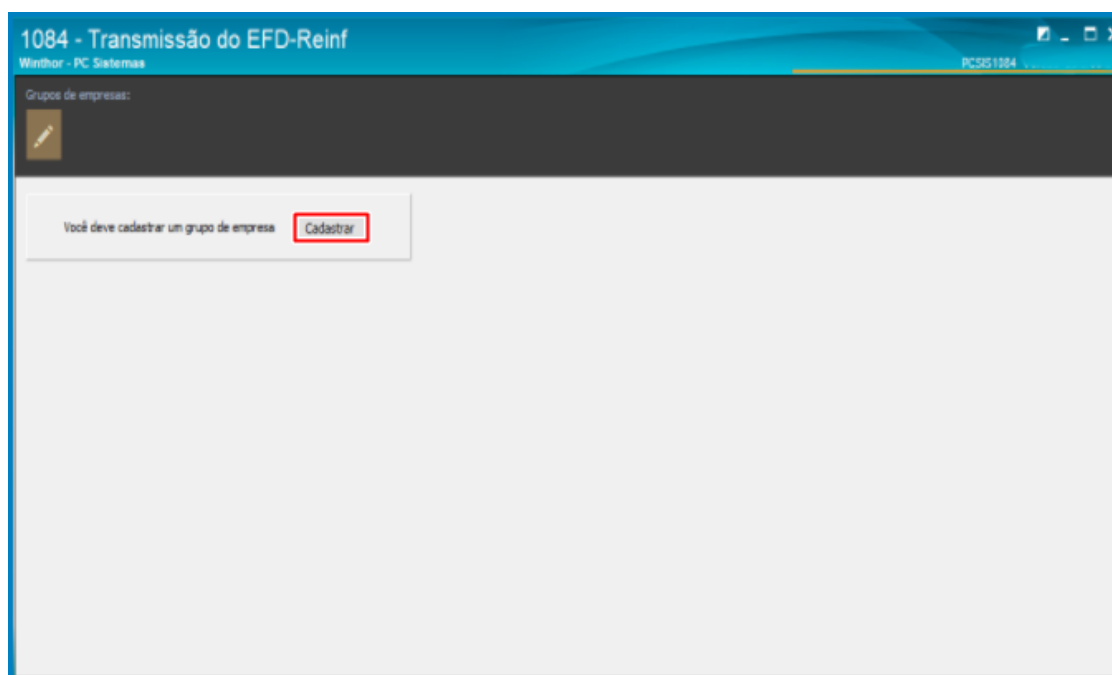

**Observação:** o Grupo de Empresas refere-se às empresas (Matriz e Filial ) dentro do WinThor para envio das informações à receita;

## TUTORIAL EFD-REINF

4.2 Em seguida clique o botão ;

4.3 Clique o botão **Incluir** para realizar a inclusão do Grupo de Empresas;

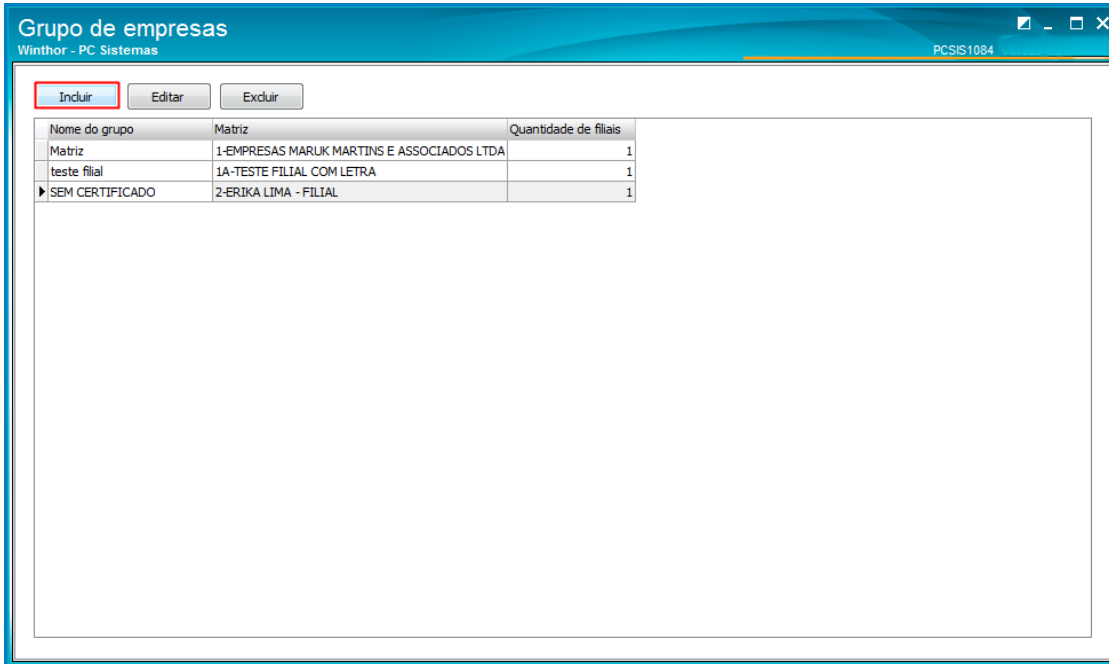

Nome do grupo	Matriz	Quantidade de filiais
Matriz	1-EMPRESAS MARUK MARTINS E ASSOCIADOS LTDA	1
teste filial	1A-TESTE FILIAL COM LETRA	1
SEM CERTIFICADO	2-ERIKA LIMA - FILIAL	1

**Observação:** O grupo de empresas pode ser editado e/ ou excluído;

4.4 Na aba **Filias**, preencha os campos conforme necessidade e clique o botão **Salvar**;

**TUTORIAL EFD-REINF**

The screenshot shows a software interface for managing company groups. The window title is 'Grupo de empresas' and the user is logged in as 'Winthor - PC Sistemas'. The interface has two tabs: 'Filiais' (selected) and 'Certificado digital'. The 'Filiais' tab contains the following elements:

- A text input field for 'Nome do grupo:'.
- A dropdown menu for 'Empresa matriz:'.
- A list of filiais with checkboxes:
  - 1A - TESTE FILIAL COM LETRA (CNPJ nº 00000000000000)
  - 3 - FCONT E SPED MES DE MAIO (CNPJ nº 03165437000270)
  - 4 - FCONT E SPED FILIAL (CNPJ nº 03165437000173)
  - 5 - ARNALDO NASCIMENTO (CNPJ nº 62035924120)

At the bottom of the window, there are two buttons: 'Salvar' (highlighted with a red box) and 'Cancelar'.

**Observação:** Ao informar a empresa Matriz só poderá selecionar as filiais com mesma raiz de CNPJ (sistema irá validar quais filiais são da mesma raiz do CNPJ);

- 4.5 Na aba **Certificado Digital**, clique o botão **Procurar**;
- 4.6 Clique o campo **Certificado tipo A1**;
- 4.7 Clique o botão **Procurar** e preencha o campo **Senha**;
- 4.8 Selecione o **Ambiente de Destino do Webservice**;
- 4.9 Clique o botão **Salvar**;

**Observações:**

- certificado fica armazenado no banco de dados, para fins de segurança;
- o certificado tem que estar no mesmo CNPJ do grupo de empresas (Matriz);
- o certificado A3 ainda não foi homologado, na rotina está disponível apenas o certificado A1;

## TUTORIAL EFD-REINF

Grupos de empresas  
Winthor - PC Sistemas

Filiais | Certificado digital

Deve ser utilizado um certificado digital do tipo:

- e-CNPJ ou e-PJ cujo CNPJ base seja o mesmo do contribuinte responsável pela informação;
- Ou do tipo e-CPF ou e-PF cujo CPF pertença ao representante legal do contribuinte;
- Ou qualquer certificado que pertença a um procurador devidamente habilitado no sistema de Procução Eletrônica da RFB.

Tipos de certificado digital:

- A1 - não necessita de tokens ou smart cards. Vale por um ano. É um arquivo PFX.
- A3 - [Não Homologado] fica armazenado em um token ou smartcard.

Certificado tipo A1: [CERTIFICADO]

Senha: [\*\*\*\*\*]

Seleção o Ambiente de Destino:

Produção  Homologação

### 5. Realizar transmissão do evento R – 1000

5.1 Acesse a rotina 1084 – Transmissão do EFD-Reinf, clique a opção R – 1000 – Informações – do Contribuinte;

## TUTORIAL EFD-REINF

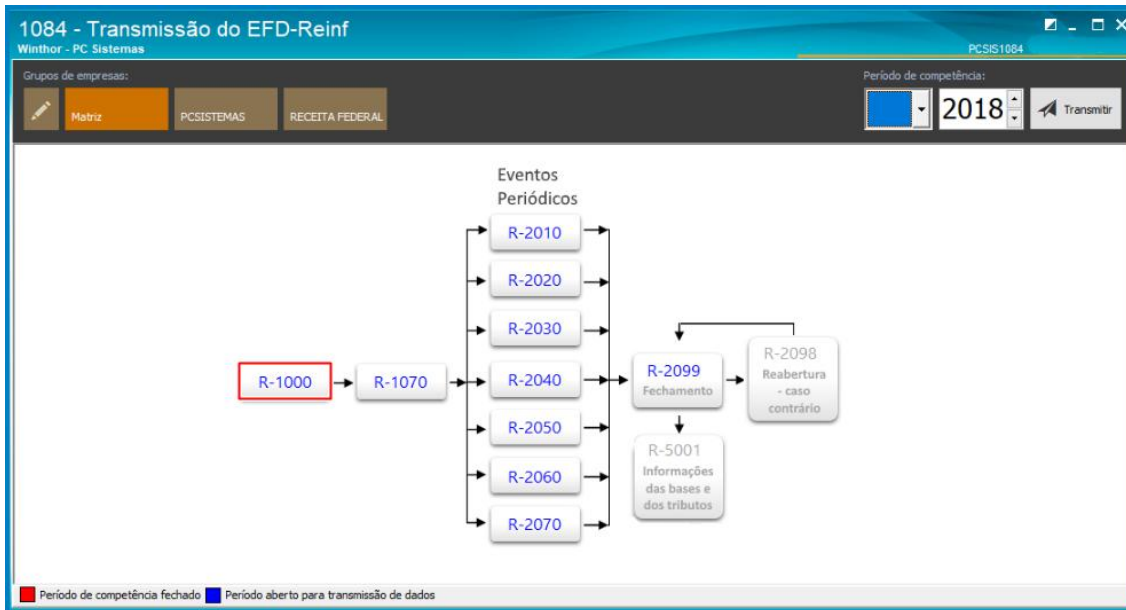

5.2 Preencha as informações do Contribuinte e Responsável conforme necessidade;

R-1000 - Informações do Contribuinte  
Winthor - PC Sistemas  
PC SIS1084

R-1000 Histórico

Validade

Início: Fevereiro 2018 Término: 2018

Contribuinte

Classificação tributária: \*  
01 - Empresa enquadrada no regime de tributação Simples Nacional com tributação previdenciária substituída

Situação da empresa: \*  
0 - Situação Normal

EFR

- Não há informações sobre EFR
- O órgão público é o Ente Federativo Responsável - EFR
- O órgão público é uma unidade administrativa autônoma vinculada ao seguinte EFR:  
CNPJ do EFR: \_\_\_\_\_

Empresa entrega ECD

Indicativo de desoneração da folha pela CPRB

Acordo internacional para isenção de multa

Responsável

Nome do responsável pelo contribuinte: \*  
MARIA ISAUARA CINTRA SILVA

CPF: \*  
022.686.911-36

Salvar Cancelar

5.3 Acesse a aba **Histórico** para acompanhar as alterações que foram realizadas no cadastro do evento R- 1000 e clique o botão **Salvar**;

## TUTORIAL EFD-REINF

R-1000 - Informações do Contribuinte

Winthor - PC Sistemas PCSIS1084

R-1000 Histórico

ID	Classificação tributária	Situação da empresa	Ente federativo responsável (EFR)	CNPJ do EFR	Empresa entrega ECD	Indicativo de desoneraç	Acordo internacion	N
42	01 - Empresa enquadrada	0 - Situação Normal		. . / -				M
41	01 - Empresa enquadrada	0 - Situação Normal		. . / -				M
25	01 - Empresa enquadrada	0 - Situação Normal		. . / -				M
24	01 - Empresa enquadrada	0 - Situação Normal		. . / -				M
23	01 - Empresa enquadrada	0 - Situação Normal		. . / -				M
22	01 - Empresa enquadrada	0 - Situação Normal		. . / -				M
21	01 - Empresa enquadrada	0 - Situação Normal		. . / -				M
1	01 - Empresa enquadrada	0 - Situação Normal		. . / -				M

Salvar Cancelar

5.4 Em seguida clique o botão **Transmitir** para realizar a transmissão;

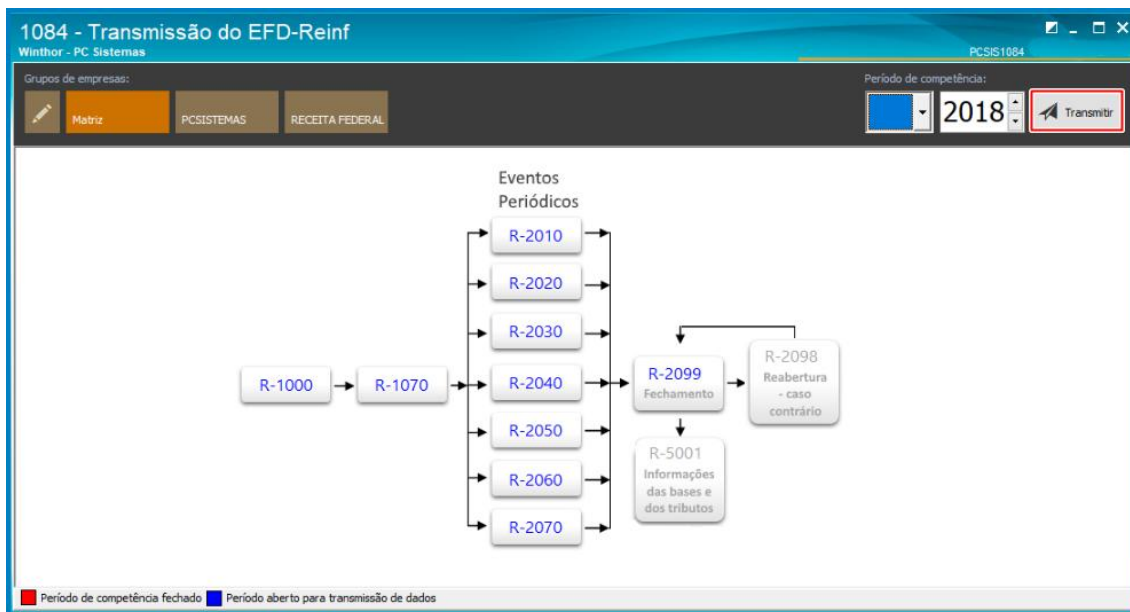

5.5 Na aba transmitir eventos, selecione a opção R – 1000 e clique o botão **Transmitir**;



## TUTORIAL EFD-REINF

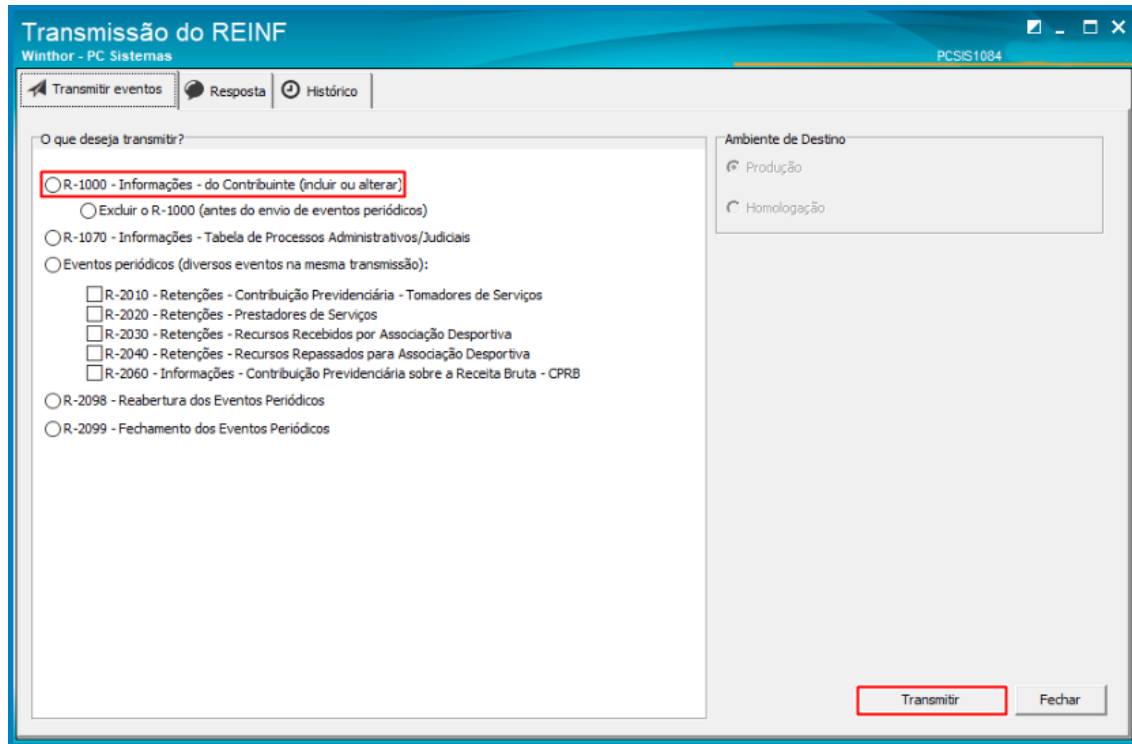

**Observação:** caso necessite dos XMLs enviados eles estarão disponíveis para consulta na sub pasta ETC\logs\MOD-010\PC SIS1084\EnvioResposta disponível no **diretório padrão** configurado no parâmetro **1943 – Diretório Winthor** da rotina **132 – Parâmetros da Presidência**.

### Exemplo:

Para acessar os XMLs utilize o diretório informado no parâmetro acrescentando o caminho da sub pasta, conforme exemplo abaixo:

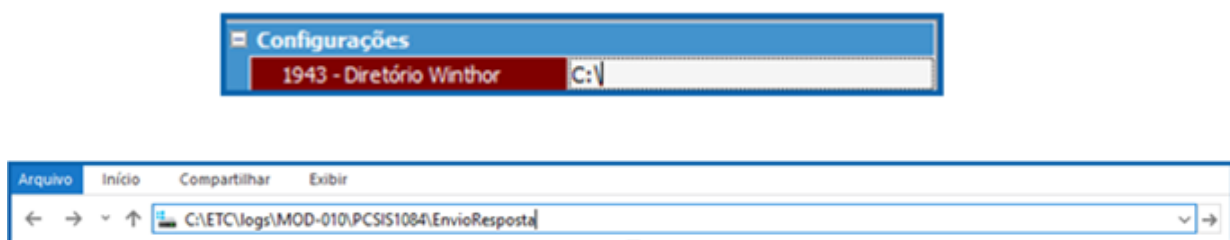

## TUTORIAL EFD-REINF

### 6. Grupos de Informações

Essas informações são utilizadas para **Inclusão**, **Alteração**, **Nova Validade** e **Exclusão do cadastro do R – 1000** e outros eventos do REINF.

**6.1 Inclusão** é utilizada para inserir novo item na tabela;

**Exemplo:** quando o usuário insere o novo item pela primeira vez;

**6.2 Alteração** é utilizada para alterar os atributos de um item que incorreto para o período da mesma validade;

**Exemplo:** quando houver necessidade do usuário alterar os atributos;

**6.3 Nova Validade:** é utilizada para modificar a validade e os atributos;

**Exemplo:** Quando houver a necessidade do usuário modificar a validade e/ou atributos, este processo pode ser realizado fora do período de vigência;

**6.4 Exclusão:** é utilizada para excluir uma determinada validade estando na mesma vigência;

**Exemplo:** Quando houver necessidade do usuário excluir a validade por erro ( exemplo: colocar data erroneamente) neste processo o usuário informa somente a data inicio de vigência;

**6.5** As informações serão classificadas por tipo, pela rotina **1084 –Transmissão do EFD – REINF** automaticamente conforme alteração que será realizada pelo usuário. O acompanhamento dessas informações pode ser realizado na rotina **1084**, acessando a aba **Histórico**, na planilha a coluna **Tipo de Transmissão**;

Celular	e-Mail	Razão social da des	CNPJ	Nome do contato de	Telefone	e-Mail	Data da transmissão	Tipo transmissão
		TOTVS BRASILIA SC	07.577.599/0005-0	Denia Kuhn Rezendi	6232500200	denia.rezende@pcir		
		TOTVS BRASILIA SC	07.577.599/0005-0	Denia Kuhn Rezendi	6232500200	denia.rezende@pcir		
		TOTVS BRASILIA SC	07.577.599/0005-0	Denia Kuhn Rezendi	6232500200	denia.rezende@pcir	07/03/2018 10:57:1	Alteração
		TOTVS BRASILIA SC	07.577.599/0005-0	Denia Kuhn Rezendi	6232500200	denia.rezende@pcir		
		TOTVS BRASILIA SC	07.577.599/0005-0	Denia Kuhn Rezendi	6232500200	denia.rezende@pcir	07/03/2018 10:09:2	Inclusão
		TOTVS BRASILIA SC	07.577.599/0005-0	Denia Kuhn Rezendi	6232500200	denia.rezende@pcir	07/03/2018 10:08:4	Exclusão
		TOTVS BRASILIA SC	07.577.599/0005-0	Denia Kuhn Rezendi	6232500200	denia.rezende@pcir	06/03/2018 11:04:5	Exclusão
		TOTVS BRASILIA SC	07.577.599/0005-0	Denia Kuhn Rezendi	6232500200	denia.rezende@pcir	06/03/2018 11:04:5	Alteração
		TOTVS BRASILIA SC	07.577.599/0005-0	Denia Kuhn Rezendi	6232500200	denia.rezende@pcir		
		TOTVS BRASILIA SC	07.577.599/0005-0	Denia Kuhn Rezendi	6232500200	denia.rezende@pcir		
		TOTVS BRASILIA SC	07.577.599/0005-0	Denia Kuhn Rezendi	6232500200	denia.rezende@pcir		
		TOTVS BRASILIA SC	07.577.599/0005-0	Denia Kuhn Rezendi	6232500200	denia.rezende@pcir		
		TOTVS BRASILIA SC	07.577.599/0005-0	Denia Kuhn Rezendi	6232500200	denia.rezende@pcir		
		TOTVS BRASILIA SC	07.577.599/0005-0	Denia Kuhn Rezendi	6232500200	denia.rezende@pcir		
		TOTVS BRASILIA SC	07.577.599/0005-0	Denia Kuhn Rezendi	6232500200	denia.rezende@pcir		
		TOTVS BRASILIA SC	07.577.599/0005-0	Denia Kuhn Rezendi	6232500200	denia.rezende@pcir	06/03/2018 11:02:2	Alteração nova validade
		TOTVS BRASILIA SC	07.577.599/0005-0	Denia Kuhn Rezendi	6232500200	denia.rezende@pcir	06/03/2018 11:02:0	Inclusão
		TOTVS BRASILIA SC	07.577.599/0005-0	Denia Kuhn Rezendi	6232500200	denia.rezende@pcir	06/03/2018 11:00:4	Exclusão
		TOTVS BRASILIA SC	07.577.599/0005-0	Denia Kuhn Rezendi	6232500200	denia.rezende@pcir	06/03/2018 10:49:0	Exclusão
		TOTVS BRASILIA SC	07.577.599/0005-0	Denia Kuhn Rezendi	6232500200	denia.rezende@pcir	06/03/2018 09:55:5	Alteração
		TOTVS BRASILIA SC	07.577.599/0005-0	Denia Kuhn Rezendi	6232500200	denia.rezende@pcir	06/03/2018 09:45:5	Inclusão
		TOTVS BRASILIA SC	07.577.599/0005-0	Denia Kuhn Rezendi	6232500200	denia.rezende@pcir	06/03/2018 09:37:4	Exclusão
		TOTVS BRASILIA SC	07.577.599/0005-0	Denia Kuhn Rezendi	6232500200	denia.rezende@pcir	06/03/2018 09:07:5	Inclusão
		TOTVS BRASILIA SC	07.577.599/0005-0	Denia Kuhn Rezendi	6232500200	denia.rezende@pcir	06/03/2018 09:01:5	Exclusão
		TOTVS BRASILIA SC	07.577.599/0005-0	Denia Kuhn Rezendi	6232500200	denia.rezende@pcir		
		TOTVS BRASILIA SC	07.577.599/0005-0	Denia Kuhn Rezendi	6232500200	denia.rezende@pcir	06/03/2018 08:53:2	Inclusão
		TOTVS BRASILIA SC	07.577.599/0005-0	Denia Kuhn Rezendi	6232500200	denia.rezende@pcir	06/03/2018 08:44:1	Exclusão
		TOTVS BRASILIA SC	07.577.599/0005-0	Denia Kuhn Rezendi	6232500200	denia.rezende@pcir	05/03/2018 17:39:0	Alteração

**Observação:** o status da informação ficará disponível apenas após a transmissão do arquivo.

## TUTORIAL EFD-REINF

### 7. Realizar transmissão do evento R – 1070

7.1 Acesse a rotina 1084, clique a opção R-1070 - Tabela de Processos Administrativos/judiciais;

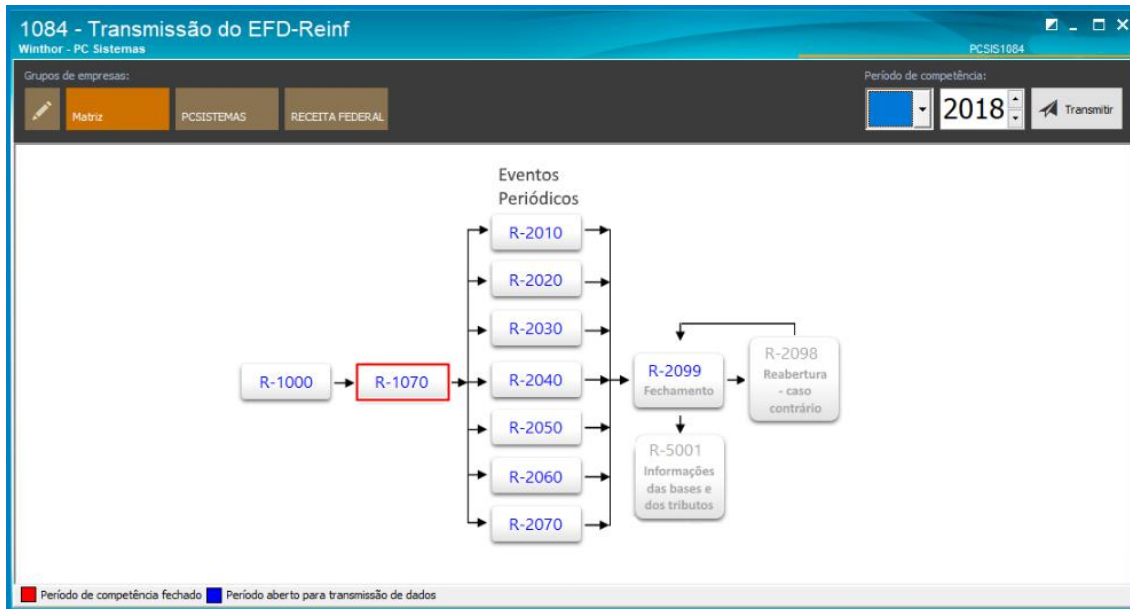

7.2 Na tela seguinte clique o botão **Incluir**;

R-1070 - Processos Administrativos/Judiciais  
Winthor - PC Sistemas  
PC SIS1084

R-1070 Histórico

Incluir Editar Excluir

ID	Nº do processo	Tipo de processo	Autoria da ação judicial	Cód. vara	Cidade seção	UF seção	Início da va
921	02001.004	1 - Administrativo	1 - Próprio Contribuinte				2018-01
922	80000.01573663	1 - Administrativo	1 - Próprio Contribuinte				2018-01
923	1234570592017115	2 - Judicial	1 - Próprio Contribuinte	1	GOIANIA	GO	2018-02
924	12345702520181150	2 - Judicial	1 - Próprio Contribuinte	2	ALTA FLORESTA D OESTE	RO	2018-03

#### Observações:

- não pode ser feita exclusão de um processo , caso o mesmo não tenha sido transmitido;
- pode ser **Editado** mesmo que não tenha realizado a transmissão;

## TUTORIAL EFD-REINF

- em caso de **Exclusão** de um determinado processo, torna-se **obrigatório a transmissão da Exclusão**;
- há a possibilidade de **Incluir** vários processos e enviá-los ao mesmo tempo;
- o **Evento opção R – 1070 - Informações – Tabelas de Processos administrativos Judiciais** não tem prazo determinado para Envio;
- a aba **Histórico** é utilizada para o acompanhamento dessas informações realizadas no evento R – 1070;

7.3 Na tela seguinte preencha os campos conforme necessidade e clique o botão **Incluir**;

### Observações:

- caso seja **processo administrativo** não há obrigatoriedade de preencher as informações complementares do processo judicial;
- caso o campo **Autoria da ação judicial** seja informado como **2 – Outra entidade ou Empresa** outros dois campos ficarão habilitados, conforme imagem abaixo, para registro das **Informações do Prestador de Serviço**;

**TUTORIAL EFD-REINF**

R-1070 - Processos Administrativos/Judiciais  
Winthor - PC Sistemas PCSIS1084

Tipo do processo: 1 - Administrativo Nº do processo: Autoria da ação judicial: 2 - Outra Entidade ou Empres. Informações do Presi ador de Serviço

Validade das informações prestadas no evento: Início da validade: 2018 Término da validade: 2018

Informações complementares do processo judicial: Cód. da vara: Município da seção judiciária: UF:

Informações de suspensão de exibibilidade de tributos

Cód. indicativo da suspensão	Indicativo de suspensão da exigibilidade	Data da decisão/sentença ou despacho	Indicativo do depósito do montante integral	ID
<Sem dados para mostrar>				

Incluir Editar Excluir Salvar Cancelar

7.4 Em seguida preencha os campos conforme necessidade e clique o botão **Salvar**;

Informações de suspensão de exibibilidade de tributos  
Winthor - PC Sistemas PCSIS1084

Cód. indicativo da suspensão: 24 Indicativo de suspensão da exigibilidade: \*

Data da decisão/sentença ou despacho: \* 14/03/2018

Indicativo do depósito do montante integral

Salvar Cancelar

## TUTORIAL EFD-REINF

7.5 Na tela seguinte clique o botão **Salvar**;

R-1070 - Processos Administrativos/Judiciais  
Winthor - PC Sistemas

Não é permitido alterar o tipo de processo quando há "Informações de suspensão de exigibilidade de tributos"

Tipo do processo: 1 - Administrativo Nº do processo: 123 Autoria da ação judicial: 1 - Próprio Contribuinte

Validade das informações prestadas no evento  
Início da validade: Janeiro 2018 Término da validade: 2018

Informações complementares do processo judicial  
Cód. da vara: Município da seção judiciária: UF:

Informações de suspensão de exigibilidade de tributos

Cód. indicativo da suspensão	Indicativo de suspensão da exigibilidade	Data da decisão/sentença ou despacho	Indicativo do depósito do montante integral	ID
783	03 - Depósito Administrativo do Montante	09/05/2018	<input checked="" type="checkbox"/>	1

Incluir Editar Excluir

Salvar Cancelar

7.6 Em seguida clique o botão **Transmitir**;

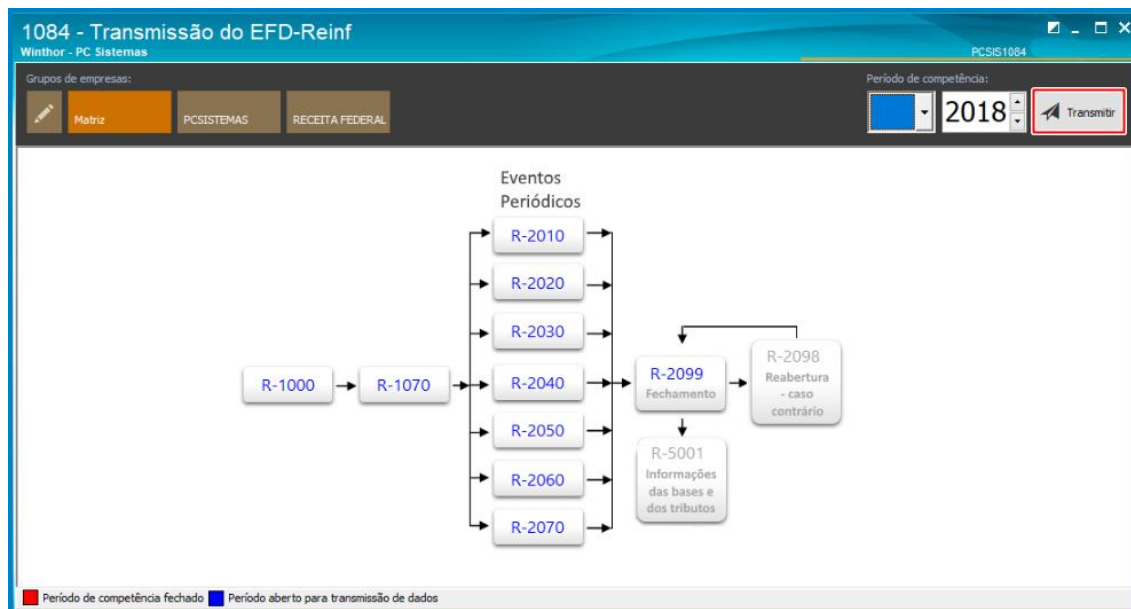



## TUTORIAL EFD-REINF

7.7 Na tela **Transmissão do REINF**, clique a opção **R – 1070 - Informações – Tabelas de Processos administrativos Judiciais** e clique o botão **Transmitir**;

Transmissão do REINF  
Winthor - PC Sistemas PCSIS1084

Transmitir eventos Resposta Histórico

O que deseja transmitir?

R-1000 - Informações - do Contribuinte (incluir ou alterar)

Excluir o R-1000 (antes do envio de eventos periódicos)

R-1070 - Informações - Tabela de Processos Administrativos/Judiciais

Eventos periódicos (diversos eventos na mesma transmissão):

R-2010 - Retenções - Contribuição Previdenciária - Tomadores de Serviços

R-2020 - Retenções - Prestadores de Serviços

R-2030 - Retenções - Recursos Recebidos por Associação Desportiva

R-2040 - Retenções - Recursos Repassados para Associação Desportiva

R-2060 - Informações - Contribuição Previdenciária sobre a Receita Bruta - CPRB

R-2098 - Reabertura dos Eventos Periódicos

R-2099 - Fechamento dos Eventos Periódicos

Ambiente de Destino

Produção

Homologação

Transmitir Fechar

## TUTORIAL EFD-REINF

### 8. Realizar transmissão do evento R – 2010

8.1 Acesse a rotina 1084, clique a opção R – 2010 Retenção Contribuição Previdenciária – Serviços Tomados;

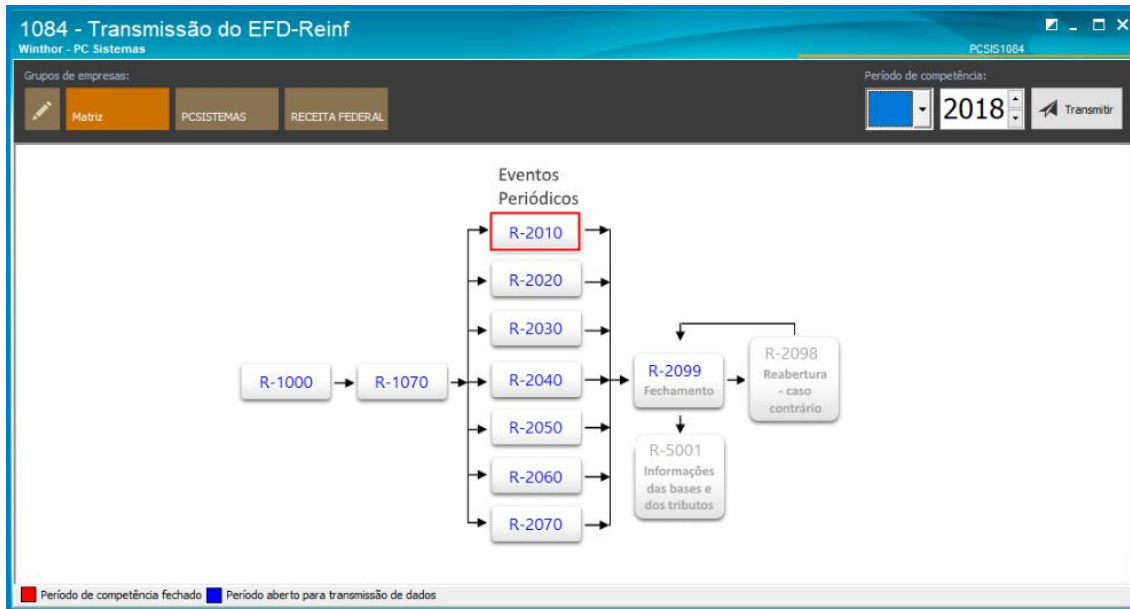

#### Observações:

- na tela R – 2010 - Retenções Contribuição Previdenciária – Serviços Tomados existem duas abas: NFS- Tomados Sem Dados do REINF e NFS-e Tomados;

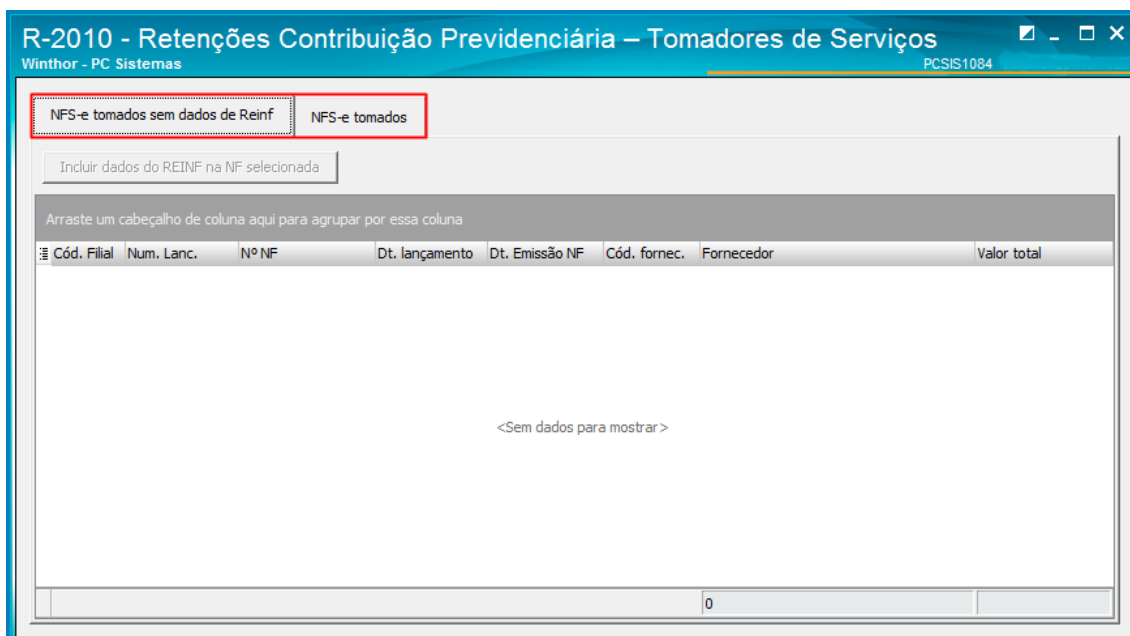

- a aba NFS-e Tomados Sem Dados do REINF especifica a Nota Fiscal de Serviço Eletrônico na qual não foi informados os dados do SPED REINF na rotina 749 –Inclusão de Lançamentos no Contas a Pagar;



## TUTORIAL EFD-REINF

- 8.2 Para incluir o dados do REINF clique na aba **NFS-e Tomados Sem Dados do REINF**, selecione o lançamento conforme necessidade e clique o botão **Incluir Dados do Reinf na NF Selecionada**;

Cód. Filial	Num. Lanc.	Nº NF	Dt. lançamento	Dt. Emissão NF	Cód. fornec.	Fornecedor	Valor total
1	11607	123546	23/03/2018	23/03/2018	47	R R PNEUS COM. IMP. E EXP. LTDA	108,00
1	11629	6352	26/03/2018	26/03/2018	47	R R PNEUS COM. IMP. E EXP. LTDA	800,90
2	11631	9658	26/03/2018	26/03/2018	47	R R PNEUS COM. IMP. E EXP. LTDA	300,50
1	11695	1231548	27/03/2018	27/03/2018	47	R R PNEUS COM. IMP. E EXP. LTDA	500,00
2	11698	1615	27/03/2018	27/03/2018	47	R R PNEUS COM. IMP. E EXP. LTDA	750,00
1	11700	13156	27/03/2018	27/03/2018	140	AJINOMOTO INTERAMERICANA IND.E COM	1.650,55
1	11707	13221456	27/03/2018	12/02/2018	47	R R PNEUS COM. IMP. E EXP. LTDA	6.985,00
1	11932	132165	28/03/2018	28/03/2018	140	AJINOMOTO INTERAMERICANA IND.E COM	100,00

**Observação:** será apresentada na aba **Localizar dados do evento**, somente lançamentos incluídos pela rotina **631 – Lançar Despesas ou Receitas** como Despesas, com tipo de parceiro **F- Fornecedor** que em seu cadastro (rotina 202- Cadastrar Fornecedor) esteja parametrizado que é associação desportiva;

- 8.3 Na tela **Impostos Para NF Serviço**, informe o **Tipo do Serviço**, **Série** e clique o botão **Confirmar**;

Valor total da nota fiscal: 108,00  
Vlr. Base Retenção INSS: 108,00  
% Aliq. Retenção INSS: 11,00  
Vlr. Retenção INSS: 11,88  
Valor não retido INSS: 11,88

Código serviço: 555  
Tipo do serviço: [dropdown menu]  
Número da nota fiscal: 123546  
Série: [input field]  
Dt. emissão: 23/03/2018  
Prest. serv. const. civil: 0 – Não é obra de construção civil ou não está sujeita a matrícula

Confirmar Cancelar

Observação: o tipo de serviço é apresentado uma tabela definida pela Receita Federal, pode ser consultado no site conforme link abaixo, seleciona a versão do Layout e anexo I, tabela 6:

<http://sped.rfb.gov.br/pasta/show/2133>

## TUTORIAL EFD-REINF

- 8.4 Caso tenha informado os dados do SPED REINF na rotina **749 – Inclusão de Lançamentos no Contas a Pagar**, selecione a aba **NFS-e Tomados**;

Cód. Filial	Num. Lanc.	Nº da NF	ID	Dt. lançamento	Dt. Emissão NF	Cód. fornec.	Fornecedor	CGC/CNPJ	Valor total	Tip
1	11629	6352	1343	26/03/2018	26/03/2018	47	R R PNEUS COM. IMP. E EXP. LTDA	22.959.779/0001-00	800,90	100

### Observações:

- os lançamentos serão especificados de acordo com a **Filial** e o **Fornecedor**;
- a rotina permite a geração de arquivo Excel dos eventos informados, clicando o botão **Gerar arquivo Excel**;

- 8.5 O usuário poderá **Editar** ou **Excluir** um lançamento caso seja necessário antes da Transmissão. Para editar selecione um lançamento conforme necessidade e clique o botão **Editar**;

Cód. Filial	Num. Lanc.	Nº da NF	ID	Dt. lançamento	Dt. Emissão NF	Cód. fornec.	Fornecedor	Valor total	Tipo serviço
1	11607	123546	442	23/03/2018	23/03/2018	47	R R PNEUS COM. IMP. E EXP.	108,00	100000007

**Observação:** o status do lançamento pode ser acompanhada pela seguinte legenda:

## TUTORIAL EFD-REINF

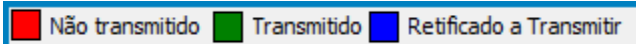

8.6 Na tela **Impostos para NF Serviço**, realize a edição conforme necessidade e clique o botão **Confirmar**;

8.7 Para realizar a exclusão de um Lançamento, na aba **NFS-e Tomados** clique o botão **Excluir** e em seguida clique o botão **Sim**;

**Observação:** O lançamento será excluído somente no software, o mesmo irá ficar no sistema da **Receita**.

## TUTORIAL EFD-REINF

- 8.8 Para realizar a transmissão do dados do Evento **R - 2010 – Retenções Contribuição Previdenciária - Tomadores de Serviço**, na tela Principal da rotina clique o botão **Transmitir**;

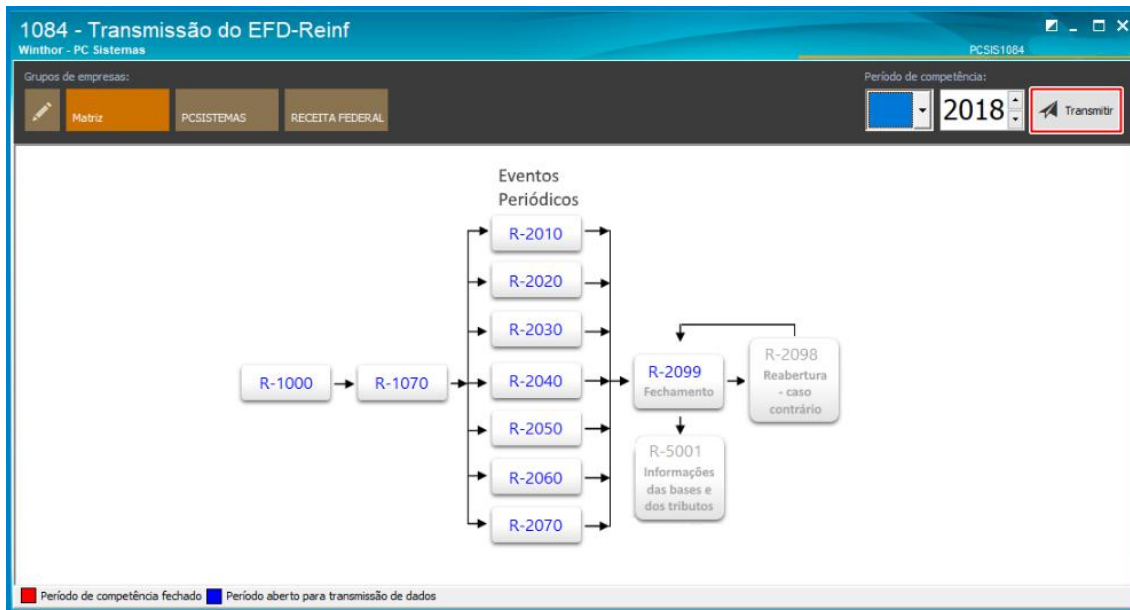

- 8.9 Na aba **Transmitir Eventos**, clique a opção **- 2010 – Retenções Contribuição Previdenciária - Tomadores de Serviço** e clique o botão **Transmitir**;

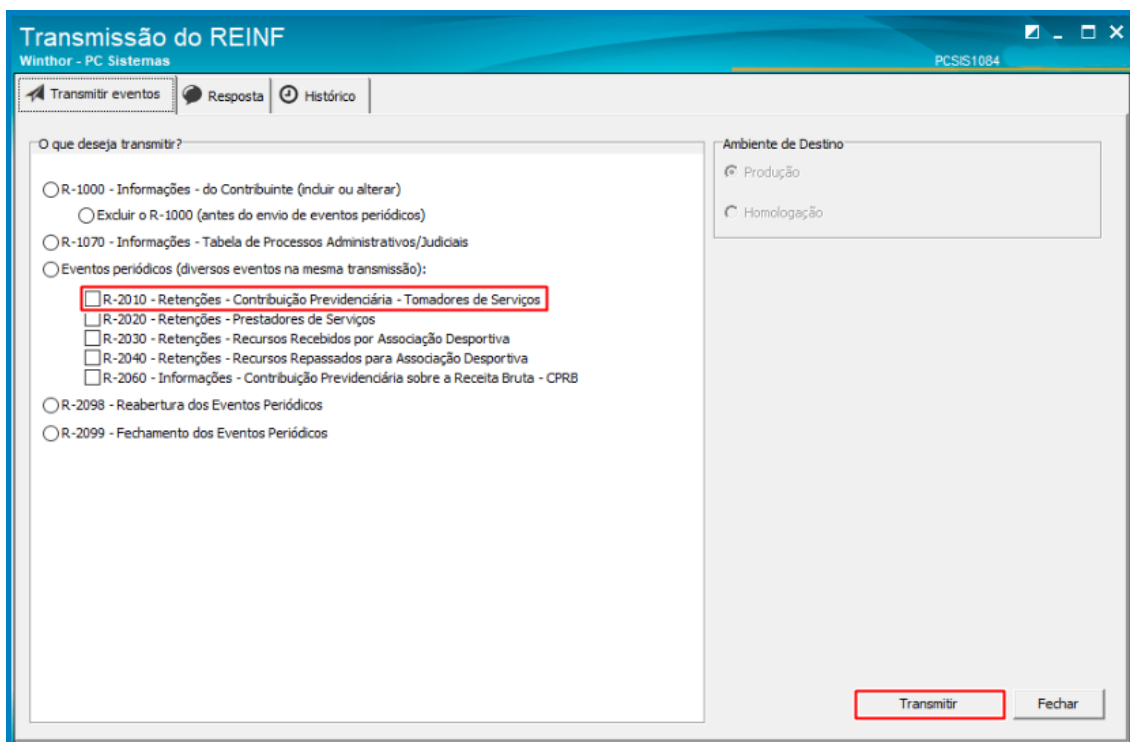

## TUTORIAL EFD-REINF

8.10 Na aba **Resposta** o usuário poderá acompanhar a **Status do envio**, **XML** e na aba **Histórico** realizar o **acompanhamento** de cada transmissão;

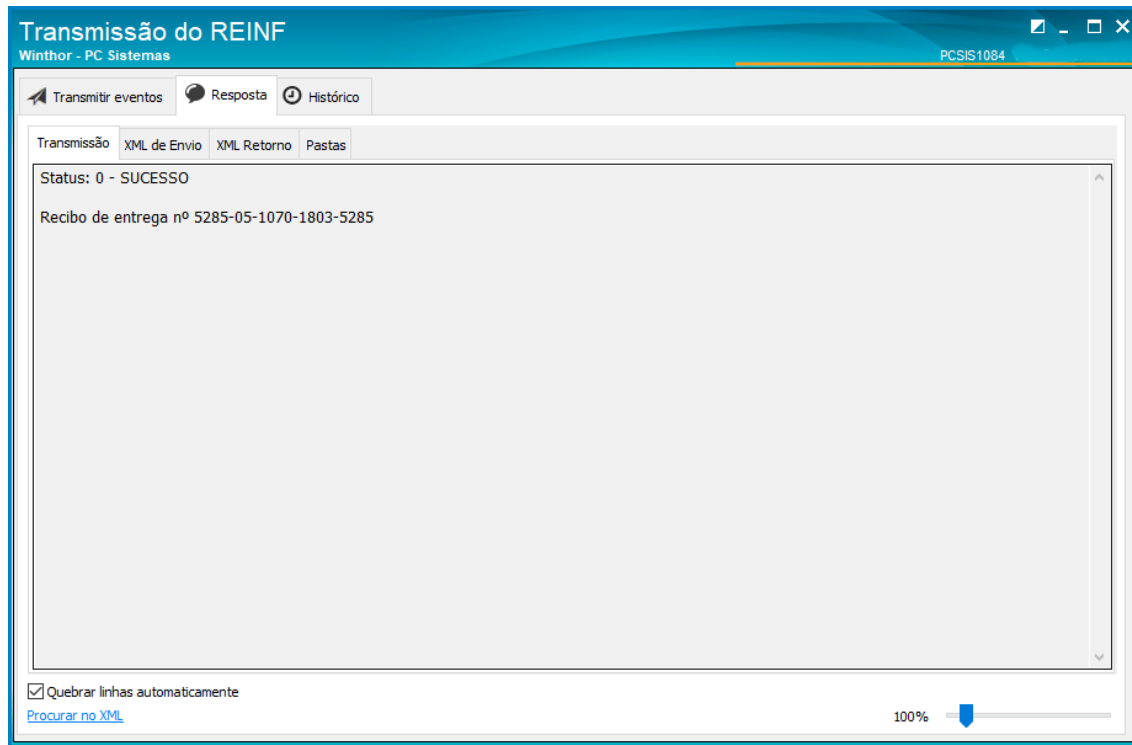

## 9. Realizar transmissão do evento R – 2020

9.1 Acesse a rotina **1084 - Transmissão do EFD – REINF**, clique a opção **R-2020 - Retenção – Serviços Prestados**;

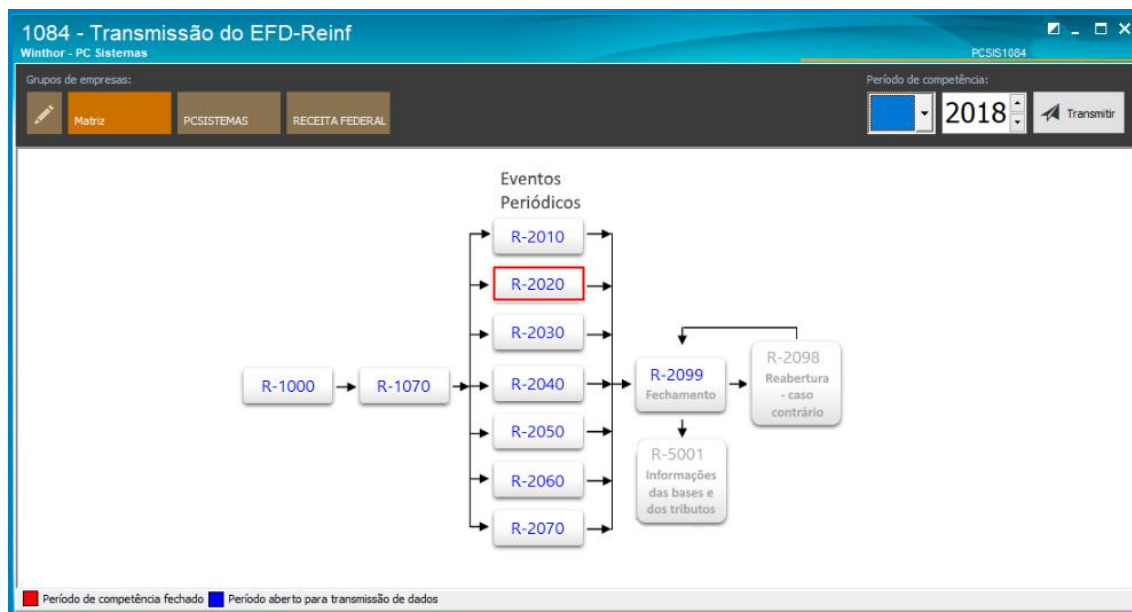



## TUTORIAL EFD-REINF

9.2 Na aba **Notas Fiscais de Serviços prestados**, não é possível realizar edição da nota;

Cliente	Código de filial	ID	Data de emissão da nota fiscal	Núm. Nota	Num. Trans. Venda	Valor total	Vir. Base Retenção INSS	Retenção de INSS?	Serviços prestados	
ASSOCIACAO POPULAR DE CONSUMO	1	101	05/04/2018	806	1778501	15.259,05	S		...	
							15259,05	0,00		
							15259,05	0,00		
DANIEL MACEDO - CLIENTE VENDA	1	1	06/04/2018	4	1778488	150,00	N		...	
DANIEL MACEDO - CLIENTE VENDA	1	101	05/04/2018	799	1778487	260,00	N		...	
DANIEL MACEDO - CLIENTE VENDA	1	101	05/04/2018	804	1778494	30,00	N		...	
DANIEL MACEDO - CLIENTE VENDA	1	101	05/04/2018	803	1778493	220,00	N	220,00	...	
							660,00	220,00		
DANIEL MACEDO - CLIENTE VENDA	2	102	05/04/2018	19	1778495	200,00	S		...	
							200,00	0,00		
							860,00	220,00		
							16119,05	220,00		

**Observação:** As informações das notas serão incluídas nas rotinas **3503 - Manter Ordem de Serviço**, e **1446 - Gerar Nota Fiscal Prestação de Serviço**, ambas foram alteradas para atender a legislação (<http://tdn.totvs.com/pages/releaseview.action?pagelId=341217926>);

9.3 Caso o usuário tenha marcado a flag nas rotinas **1446 - Gerar Nota Fiscal Prestação de Serviço (INSS Retido)** e **3503 - Manter Ordem de Serviço (Reter INSS deste Serviço?)** o campo Retenção de Inss irá marcar como **SIM** e o número do processo irá nas informações do nota;

Cliente	Código de filial	ID	Data de emissão da nota fiscal	Núm. Nota	Num. Trans. Venda	Valor total	Vir. Base Retenção INSS	Retenção de INSS?	Serviços pr	
SUMO.		201	05/04/2018	806	1778501	15.259,05	S		...	
							15259,05	0,00		
							15259,05	0,00		
A		203	06/04/2018	4	1778488	150,00	N		...	
A		203	05/04/2018	803	1778493	220,00	N	220,00	...	
A		203	05/04/2018	804	1778494	30,00	N		...	
A		203	05/04/2018	799	1778487	260,00	N		...	
							660,00	220,00		
A		202	05/04/2018	19	1778495	200,00	S		...	
A		202	05/04/2018	21	1778510	45,00	N		...	
							245,00	0,00		
							905,00	220,00		
							16164,05	220,00		



## TUTORIAL EFD-REINF

**Observação:** será apresentada na aba **Localizar dados do evento**, somente lançamentos incluídos pela rotina **631 – Lançar Despesas ou Receitas** como Despesas, com tipo de parceiro **F- Fornecedor** que em seu cadastro (rotina 202- Cadastrar Fornecedor) esteja parametrizado que é associação desportiva;

9.4 A legenda informa o status em que a nota está, e possibilita exportar as informações das notas para o Excel;

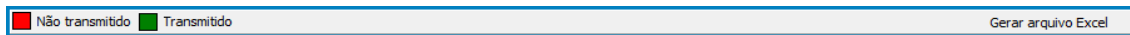

9.5 Para visualizar os serviços da nota, dê duplo clique no item selecionado;

Código de filial	Cód. Cli.	Cliente	ID	Data de emissão da nota fiscal	Núm. Nota	Num. Trans. Venda	Valor total	Vlr. Base Retenção INSS	Retenção de INSS?	Serviços prestados
Cliente : ASSOCIACAO POPULAR DE CONSUMO.										
Código de filial : 1										
		101 ASSOCIACAO POPULAR DE CONSUMO	101	05/04/2018	108	177010	13707,05			...
							15259,05	0,00		
							15259,05	0,00		
Cliente : DANIEL MACEDO - CLIENTE VENDA										
Código de filial : 1										
1	5206	DANIEL MACEDO - CLIENTE VENDA	101	06/04/2018	4	1778488	150,00		N	...
1	5206	DANIEL MACEDO - CLIENTE VENDA	101	05/04/2018	799	1778487	260,00		N	...
1	5206	DANIEL MACEDO - CLIENTE VENDA	101	05/04/2018	804	1778494	30,00		N	...
1	5206	DANIEL MACEDO - CLIENTE VENDA	101	05/04/2018	803	1778493	220,00	220,00	N	...
							660,00	220,00		
Código de filial : 2										
2	5206	DANIEL MACEDO - CLIENTE VENDA	102	05/04/2018	19	1778495	200,00		S	...
							200,00	0,00		
							860,00	220,00		
							16119,05	220,00		

9.6 A aba seguinte irá informar os serviços da nota selecionada;

Tipo do serviço	Descrição do serviço	Qtd. Serviço	Vlr. Serviço	Vlr. Base Ret. Serv. INSS	% Aliq. Retenção INSS	Vlr.
100000001	Limpeza, conservação ou zeladoria	1	6.580,90	6.580,90	11,00%	
100000006	Preparação de dados para processamento	1	450,60	450,60	11,00%	
100000008	Embalagem	1	4.560,00	4.560,00	11,00%	
100000010	Cobrança	1	150,00	150,00	11,00%	
100000015	Distribuição	1	200,00	200,00	11,00%	
100000021	Montagem	1	689,55	689,55	11,00%	
100000007	Acabamento	2	600,00	1.200,00	11,00%	
100000002	Vigilância ou segurança	3	96,00	288,00	11,00%	
100000005	Digitação	3	380,00	1.140,00	11,00%	
			13707,05	15259,05		

## TUTORIAL EFD-REINF

9.7 Na tela principal da rotina, clique o botão **Transmitir**;

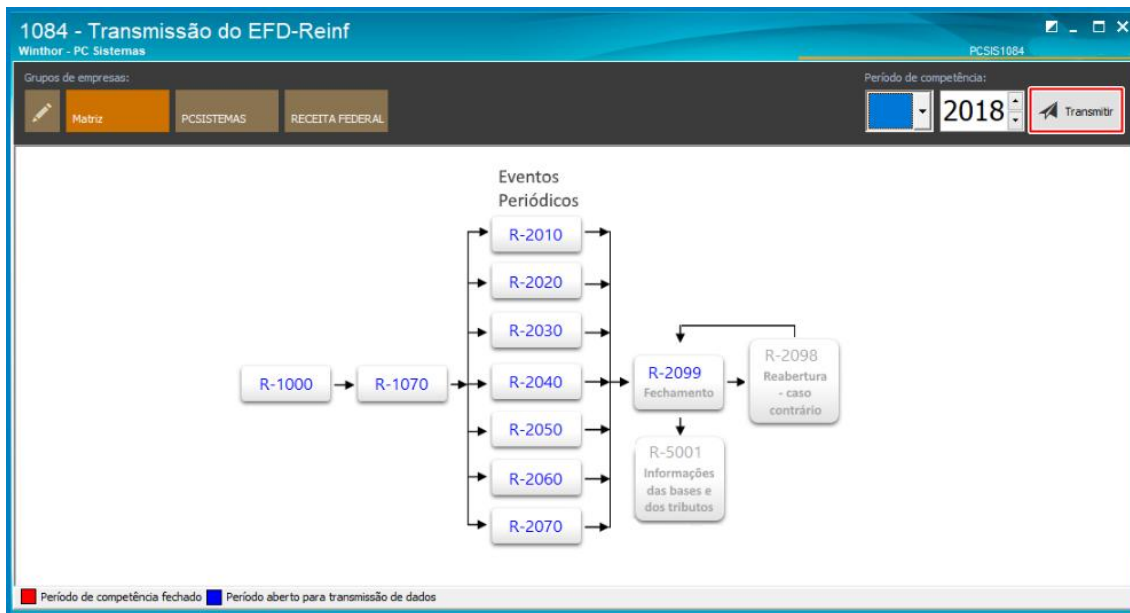

9.8 Na aba transmitir eventos, selecione a opção **R-2020 – Retenções – Prestadores de serviço** e clique o botão **transmitir**;

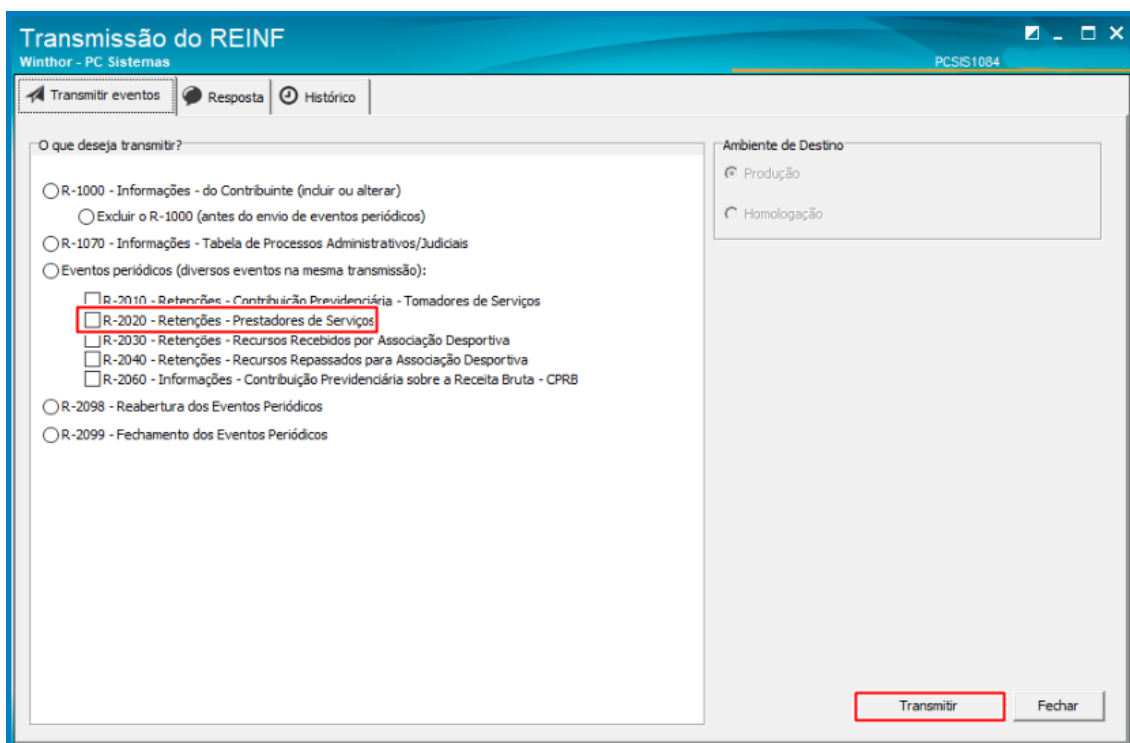



## TUTORIAL EFD-REINF

9.9 Na aba **Resposta** o usuário poderá acompanhar a **Status do envio, XML** e na aba **Histórico** realizar o **acompanhamento** de cada transmissão;

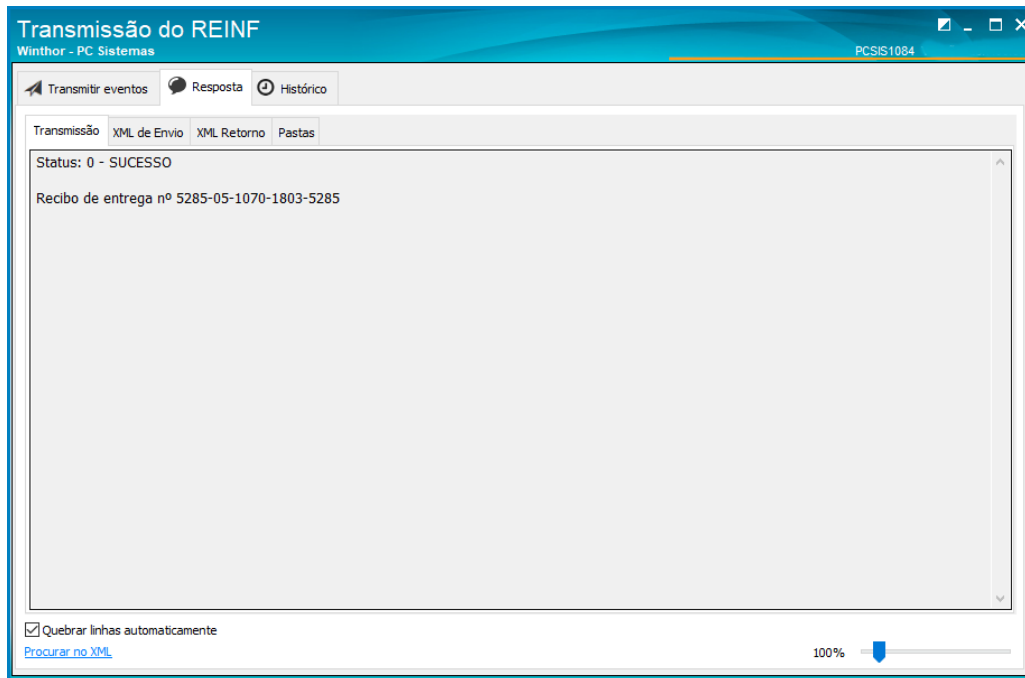

**TUTORIAL EFD-REINF****10. Realizar transmissão do evento R – 2030**

10.1 Acesse a rotina 1084 – Transmissão do EFD – REINF, clique a opção **R – 2030 - Recursos Recebidos por Associação Desportiva**;

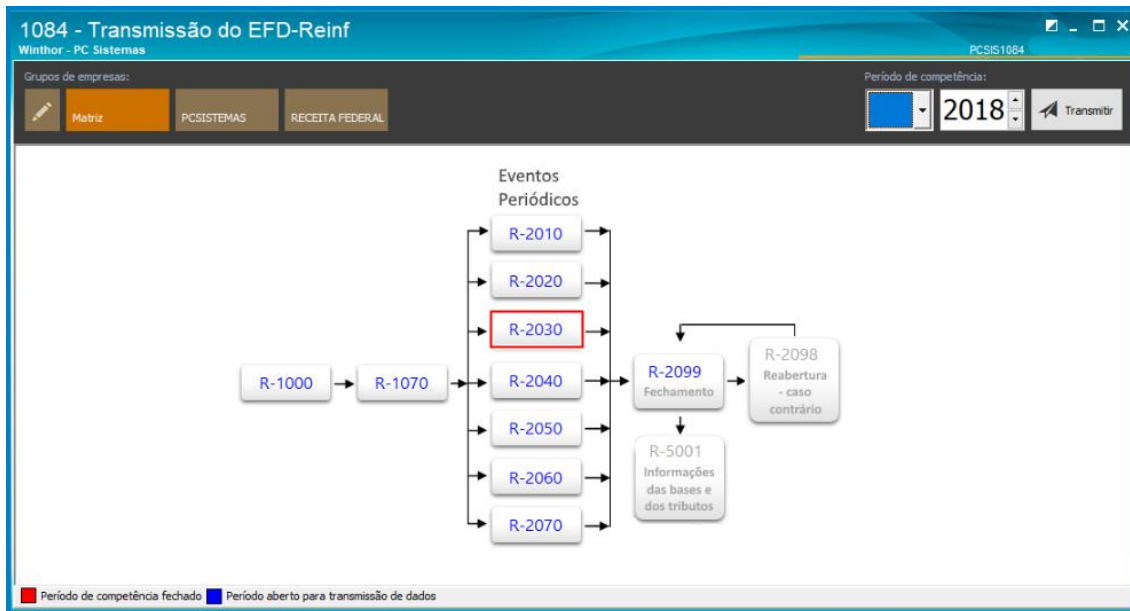

10.2 Acesse a aba Localizar Dados do Evento, selecione o Lançamento e clique o botão **Incluir Dados do Reinf**;

Cód. Filial	Cód. parceiro	Parceiro	Nº do lançamento	Valor do lançamento	Data do lançamento	Data da compensação
1	110	SECRETARIA DA FAZENDA	12195	-190,00	20/04/2018	
1	81	BELEM DIESEL S.A	12194	-300,00	20/04/2018	
1	190	SPIN COML LTDA	12200	-405,00	20/04/2018	
2	81	BELEM DIESEL S.A	12191	-130,00	19/04/2018	
1	81	BELEM DIESEL S.A	12190	-60,32	19/04/2018	
2	81	BELEM DIESEL S.A	12197	-1.658,20	20/04/2018	

## TUTORIAL EFD-REINF

10.3 Na tela **Inserindo dados do Reinf**, informe os campos conforme necessidade e clique o botão **Salvar**;

Cód. Filial	Cód. parceiro	Parceiro	Nº do lançamento	Valor do lançamento	Data da competência	Data do lançamento
2	81	BELEM DIESEL S.A	12197	-1.658,20	22/03/2018	20/04/2018
1	81	BELEM DIESEL S.A	12192	-80,00	21/03/2018	19/04/2018
1	190	SPIN COML LTDA	12200	-405,00	09/03/2018	20/04/2018

10.4 Na aba **Dados do Evento**, selecione o Lançamento para **Editar** ou **Excluir** conforme necessidade;

Cód. Filial	Cód. Parceiro	Parceiro	ID	Nº do lançamento	Valor do lançamento	Data do lançamento
1	110	SECRETARIA DA FAZENDA	281	12195	-190,00	20/04/2018

## TUTORIAL EFD-REINF

10.4.1 Para realizar a transmissão do evento, na tela principal clique o botão **Transmitir**;

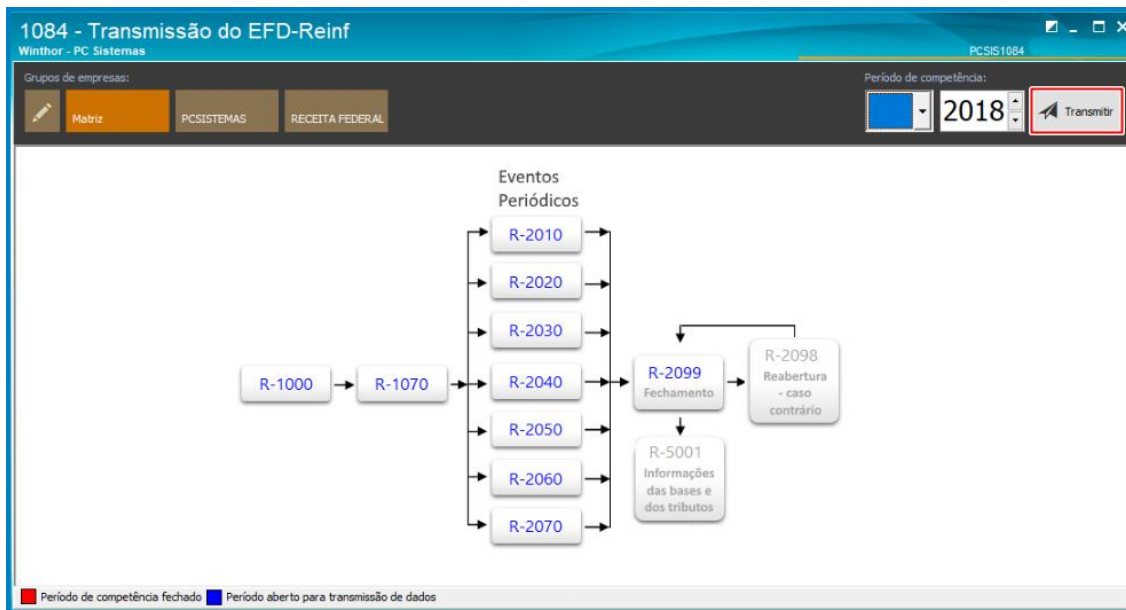

10.5 Na aba **Transmitir Eventos**, selecione o evento **R- 2030 Retenções – Recusos Recebidos por Associação Desportiva** e clique o botão **Transmitir**;

10.6 Na aba **Resposta** o usuário poderá acompanhar a **Staus do envio, XML** e na aba **Histórico** realizar o **acompanhamento** de cada transmissão;

## TUTORIAL EFD-REINF

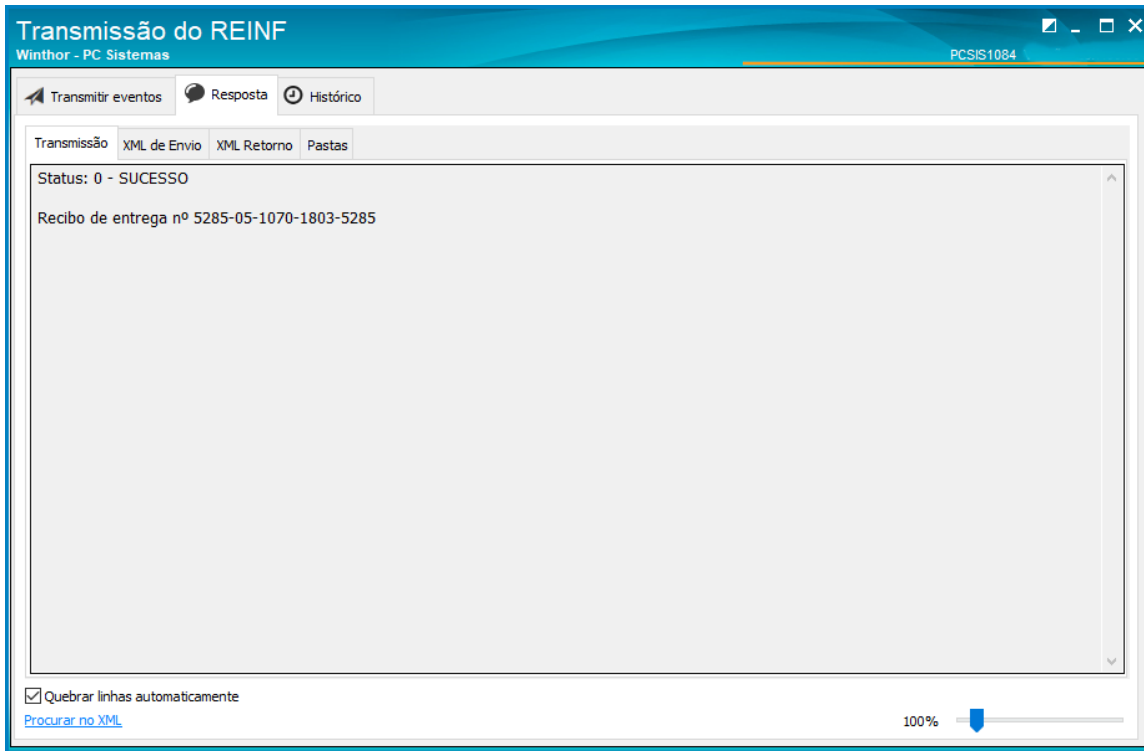

### 11. Realizar transmissão do evento R – 2040

11.1 Acesse a rotina 1084 – Transmissão do EFD-REINF, clique a opção R-2040 – Retenções – Recursos Repassados Para Associação Desportiva;

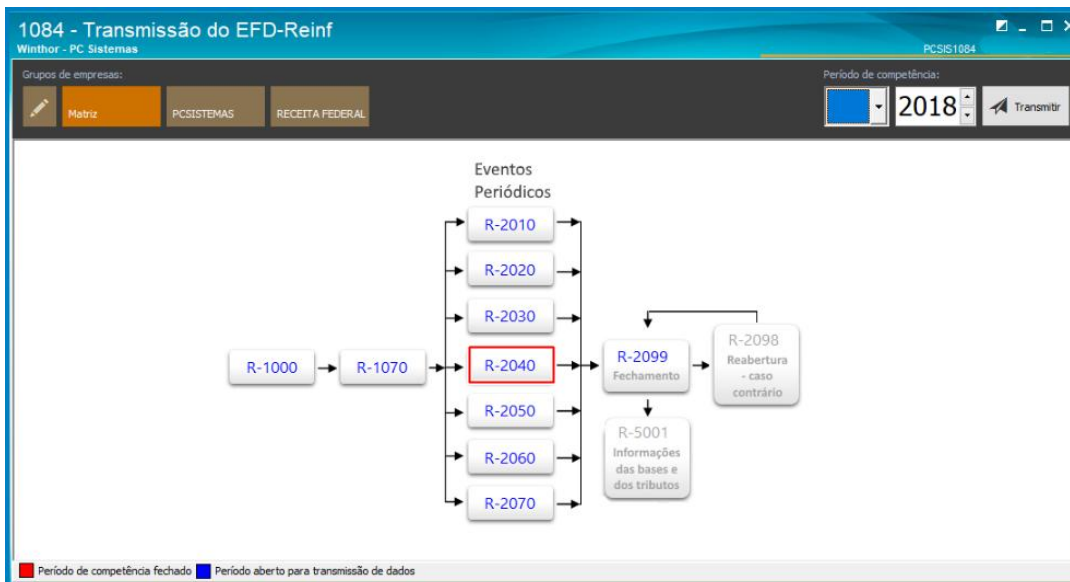

## TUTORIAL EFD-REINF

11.2 Na aba **Localizar Dados do evento**, selecione o Lançamento e clique o botão **Incluir Dados do Reinf**;

Cód. Filial	Cód. parceiro	Parceiro	Nº do lançamento	Valor do lançamento	Data da competência	Data do lançamento
1	81	BELEM DIESEL S.A	12193	850,00	20/03/2018	20/04/2018

Incluir dados do REINF

11.3 Na tela **Inserindo Dados do Reinf**, preencha os campos conforme necessidade e clique o botão **Salvar**;

R2040 - Inserindo dados do Reinf

Winthor - PC Sistemas PCSIS1084 Versão 28.7.18.004

Tipo do repasse:

Vir. Bruto Rep.:

Vir. Retenção:

Descrição do recurso recebido:

Não houve valor de retenção.

Salvar Cancelar

Incluir dados do REINF

## TUTORIAL EFD-REINF

11.4 Na aba **Dados do Evento**, selecione o lançamento para **Editar** ou **Excluir** conforme necessidade;

Cód. Filial	Cód. Parceiro	Parceiro	ID	Nº do lançamento	Valor do lançamento	Data do lançamento
1	190	SPIN COML LTDA	81	12199	166,00	20/04/2018

11.5 Para realizar a transmissão do evento, na tela principal clique o botão **Transmitir**;

```
graph LR; R1000[R-1000] --> R1070[R-1070]; R1070 --> R2010[R-2010]; R1070 --> R2020[R-2020]; R1070 --> R2030[R-2030]; R1070 --> R2040[R-2040]; R1070 --> R2050[R-2050]; R1070 --> R2060[R-2060]; R1070 --> R2070[R-2070]; R2040 --> R2099[R-2099 Fechamento]; R2099 --> R5001[R-5001 Informações das bases e dos tributos]; R2099 --> R2098[R-2098 Reabertura - caso contrário];
```

## TUTORIAL EFD-REINF

11.6 Na aba **Transmitir Eventos**, selecione o evento **R – 2040 – Retenções – Recursos Repassados Para associação Desportiva** e clique o botão **Transmitir**;

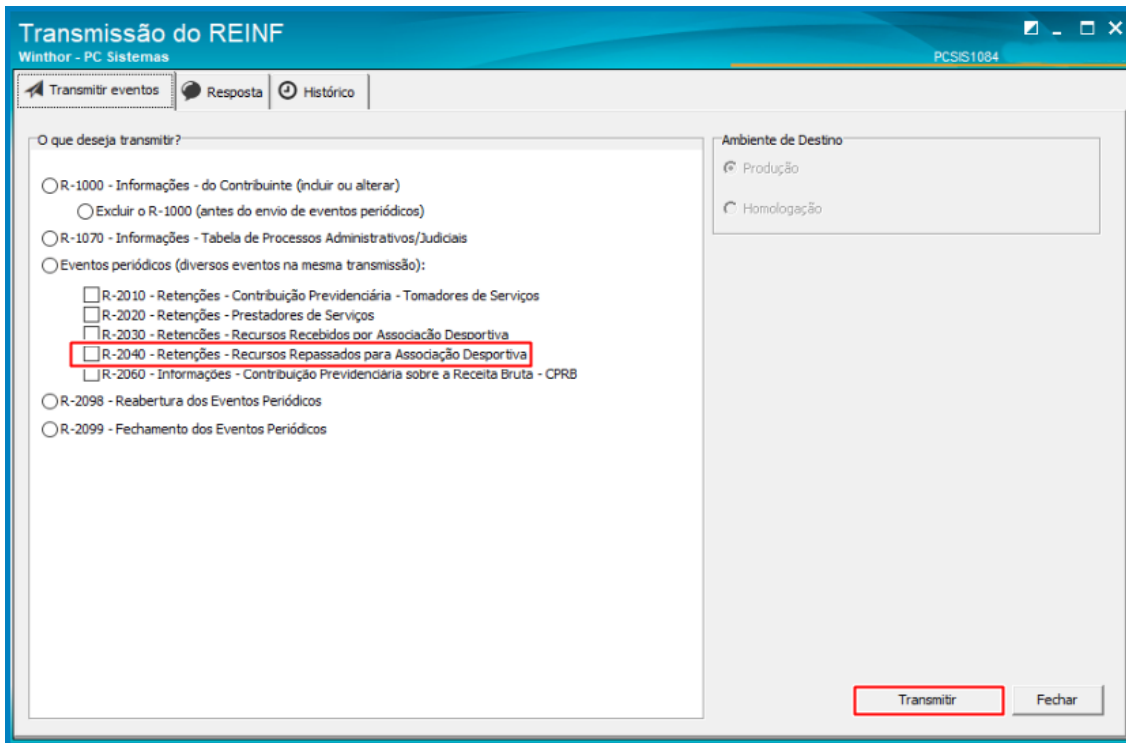

11.7 Na aba **Resposta** o usuário poderá acompanhar a **Status do envio**, **XML** e na aba **Histórico** realizar o **acompanhamento** de cada transmissão.

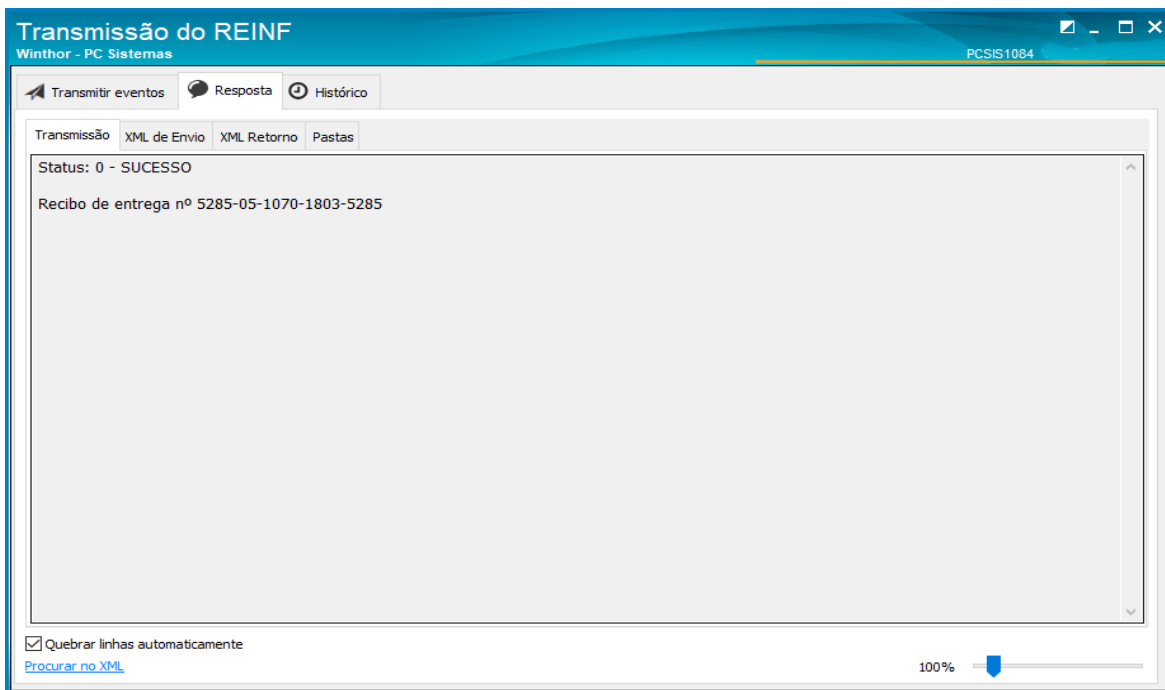



## TUTORIAL EFD-REINF

### 12. Realizar transmissão do evento R – 2060

12.1 Acesse a rotina 1084 – Transmissão do EFD-REINF, clique a opção R – 2060 - Contribuição Previdenciária sobre a Receita Bruta – CPRB;

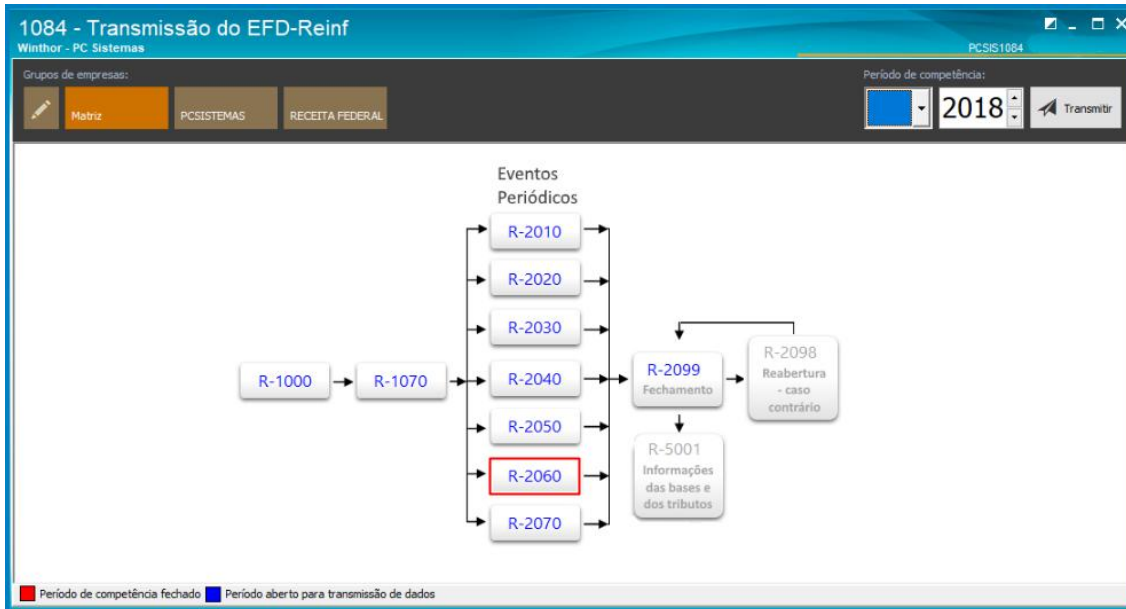

12.2 Clique o botão Incluir;

Tela de transmissão do evento R-2060 - Contribuição Previdenciária sobre a Receita Bruta – CPRB. A tela mostra o cabeçalho "Contribuições previdenciárias" e uma tabela com as seguintes colunas: Cód. Filial, Razão Social, ID, Tipo Inscrição, Inscrição, Vlr. Rec. Bruta total, Vlr. Con. Prev. Rec. Bruta, Vlr. Con. Prev. Sus. Total. A tabela está vazia, com o texto "<Sem dados para mostrar >". No rodapé, há botões "Incluir", "Editar" e "Excluir", e uma opção "Gerar arquivo Excel".

## TUTORIAL EFD-REINF

12.3 Para realizar o cadastro do estabelecimento informe a **filial**, preencha as informações conforme necessidade e clique o botão **Incluir**;

**Cadastro do Estabelecimento - Inclusão**

Winthor - PC Sistemas PCSIS1084

Filial:  ... TOTVS BRASILIA SOFTWARE LTDA

Utilizar código nacional de obras:  Sim  Não

Vir. Rec. Bruta total:

Vir. Con. Prev. Rec. Bruta:

Vir. Con. Prev. Sus. Total:

Tipo de código de atividade

CNAE	Vir. Tot. Receita	Vir. Tot. Exclusões	Vir. Tot. Adição	Vir. Base de cálculo	Vir. Contribuição
<Sem dados para mostrar>					

**Observação:** o Campo **Utilizar código nacional de obras**, ao marcar **SIM** irá trazer o **CNO** e ao marcar **NÃO** traz o **CNPJ**.

## TUTORIAL EFD-REINF

12.4 Para realizar o cadastro de ajuste – Inclusão, informe o **CNAE**, **Vir. Rec. Bruta total** e preencha os campos conforme necessidade;

**Cadastro de ajuste - Inclusão**  
Winthor - PC Sistemas PCSIS1084

CNAE: 00000025 ... De TI e TIC referentes a: I - análise e desenvolvimento de sistemas; II - progr. Alíquota CNAE: 4,50%

Vir. Tot. Receita: 100,00 · Vir. Exc. Rec. Bruta: 0,00 + Vir. Adic. Rec. Bruta: 0,00 = Vir. Base de cálculo: 100,00 Vir. Contribuição: 0,00

**Tipo de ajuste**  
Tipo do ajuste:

Tipo do ajuste	Código do ajuste	Valor do ajuste	Descrição do ajuste	Data do ajuste
<Sem dados para mostrar>				

**Processos**  
Tip. Processo:

Id Processo	Núm. Processo	Tip. Processo	Vir. Processo
<Sem dados para mostrar>			

Botões: Incluir, Editar, Excluir, Salvar, Cancelar

**Observação:** neste evento á dois tipos de ajuste, Ajuste de Redução e Ajuste de Acréscimo.

## TUTORIAL EFD-REINF

12.5 Para realizar o ajuste de Acréscimo, clique o botão **Incluir**;

**Cadastro de ajuste - Inclusão**  
Winthor - PC Sistemas PCSIS1084

CNAE: 00000025 ... De TI e TIC referentes a: I - análise e desenvolvimento de sistemas; II - progr

Alíquota CNAE: 4,50%

Vir. Tot. Receita: 100,00 - Vir. Exc. Rec. Bruta: 0,00 + Vir. Adic. Rec. Bruta: 0,00 = Vir. Base de cálculo: 100,00 Vir. Contribuição: 0,00

Tipo de ajuste

Tipo do ajuste

Tipo do ajuste	Código do ajuste	Valor do ajuste	Descrição do ajuste	Data do aju
<Sem dados para mostrar>				

Incluir Editar Excluir

Processos

Id Processo	Núm. Processo	Tip. Processo	Vir. Processo
<Sem dados para mostrar>			

Incluir Editar Excluir

Salvar Cancelar

**Observação:** o ajuste pode ser Editado ou Excluído.

12.6 Na tela seguinte selecione o tipo de ajuste ( Redução ou Acréscimo), preencha os campos e clique o botão **Salvar**;

**Tipo de ajuste - Inclusão**  
Winthor - PC Sistemas PCSIS1084

Tipo de ajuste: 0 - Ajuste de redução

Cód. do ajuste: 1 - Ajuste da CPRB: Adoção do Regime de Caixa.

Valor do ajuste: 10,00

Data do ajuste: 23/05/2018

Descrição do ajuste: motivo motivo motivo

Salvar Cancelar

## TUTORIAL EFD-REINF

12.7 Para realizar o Cadastro de Processo – Inclusão, na mesma tel clique o botão **Incluir**;

**Cadastro de ajuste - Inclusão**  
Winthor - PC Sistemas PCSIS1084

CNAE: 00000025 ... De TI e TIC referentes a: I - análise e desenvolvimento de sistemas; II - progr. Alíquota CNAE: 4,50%

Vir. Tot. Receita: 100,00 - Vir. Exc. Rec. Bruta: 10,00 + Vir. Adic. Rec. Bruta: 0,00 = Vir. Base de cálculo: 90,00 Vir. Contribuição: 0,00

Tipo de ajuste

Tipo do ajuste	Código do ajuste	Valor do ajuste	Descrição do ajuste	Data do ajuste
0	1	10,00	motivo motivo motivo	23/05/2018

Incluir Editar Excluir

Processos

Id Processo	Núm. Processo	Tip. Processo	Vir. Processo
<Sem dados para mostrar >			

Incluir Editar Excluir

Salvar Cancelar

**Observação:** Os processos podem ser Editados ou Excluídos.

12.8 Na tela seguinte informe o número do processo, preencha os campos conforme necessidade e clique o botão **Salvar**;

**Cadastro de processo - Inclusão**  
Winthor - PC Sistemas PCSIS1084

Processo: 12345705920171150049 Id: 1342 Tipo processo: 2 - Judicial Vir. Processo: 5,00

Salvar Cancelar

## TUTORIAL EFD-REINF

12.9 Na tela seguinte clique o botão **Salvar**;

**Cadastro de ajuste - Inclusão** Winthor - PC Sistemas PCSIS1084

CNAE: 00000025 ... De TI e TIC referentes a: I - análise e desenvolvimento de sistemas; II - progr

Alíquota CNAE: 4,50%

Vir. Tot. Receita: 100,00 - Vir. Exc. Rec. Bruta: 10,00 + Vir. Adic. Rec. Bruta: 0,00 = Vir. Base de cálculo: 90,00 - Vir. Contribuição: 0,00

Tipo de ajuste

Tipo do ajuste	Código do ajuste	Valor do ajuste	Descrição do ajuste	Data do ajuste
Tipo do ajuste : 0				
	0	1	motivo motivo motivo	23/05/2018
		10,00		
		10,00		

Incluir Editar Excluir

Processos

Id Processo	Núm. Processo	Tip. Processo	Vir. Processo
Tip. Processo : 2 - Judicial			
1342	12345705920171150049	2 - Judicial	R\$1,00
			1,00
			1,00

Incluir Editar Excluir

**Salvar** Cancelar

12.10 Na tela Cadastro de Estabelecimento – Inclusão clique o botão **Salvar**.

**Cadastro do Estabelecimento - Inclusão** Winthor - PC Sistemas PCSIS1084

Id: 1 ... TOTVS BRASILIA SOFTWARE LTDA

Utilizar código nacional de obras:  Sim  Não

Vir. Rec. Bruta total: 100,00 - Vir. Con. Prev. Rec. Bruta: 0,00 - Vir. Con. Prev. Sus. Total: 1,00

Tipo de código de atividade

CNAE	Vir. Tot. Receita	Vir. Tot. Excl.ões	Vir. Tot. Adição	Vir. Base de cálculo	Vir. Contribuição
CNAE : 00000025					
00000025	100,00	10,00	0,00	90,00	0,00
	100,00	10,00	0,00	90,00	0,00

Incluir Editar Excluir

**Salvar** Cancelar

## TUTORIAL EFD-REINF

12.11 Na tela seguinte é possível a **Edição** ou **Exclusão** conforme necessidade;

Cód. Filial	Razão Social	ID	Tipo Inscrição	Inscrição	Vlr. Rec. Bruta total	Vlr. Con. Prev. Rec. Bruta	Vlr. Con. Prev. Sus. Total
Cód. Filial : 1							
1	TOTVS BRASILIA SOFTWARE LTDA	181	CGC/CNPJ	07577599000170	100,00	6,00	4,23
					100,00	6,00	4,23
Cód. Filial : 2							
2	PC SISTEMAS LTDA	182	CGC/CNPJ	07577599000501	100,00	0,00	0,00
					100,00	0,00	0,00
					200,00	6,00	4,23

**Observação:** Informações podem ser exportadas para o Excel.

12.12 Para realizar a transmissão do Evento R-2060, clique o botão **Transmitir**;

Eventos Periódicos

R-1000 → R-1070 → [R-2010, R-2020, R-2030, R-2040, R-2050, R-2060, R-2070] → R-2099 (Fechamento) → R-5001 (Informações das bases e dos tributos) and R-2098 (Reabertura - caso contrário)

## TUTORIAL EFD-REINF

12.13 Na tela seguinte selecione a opção R-2060 e clique o botão **Transmitir**;

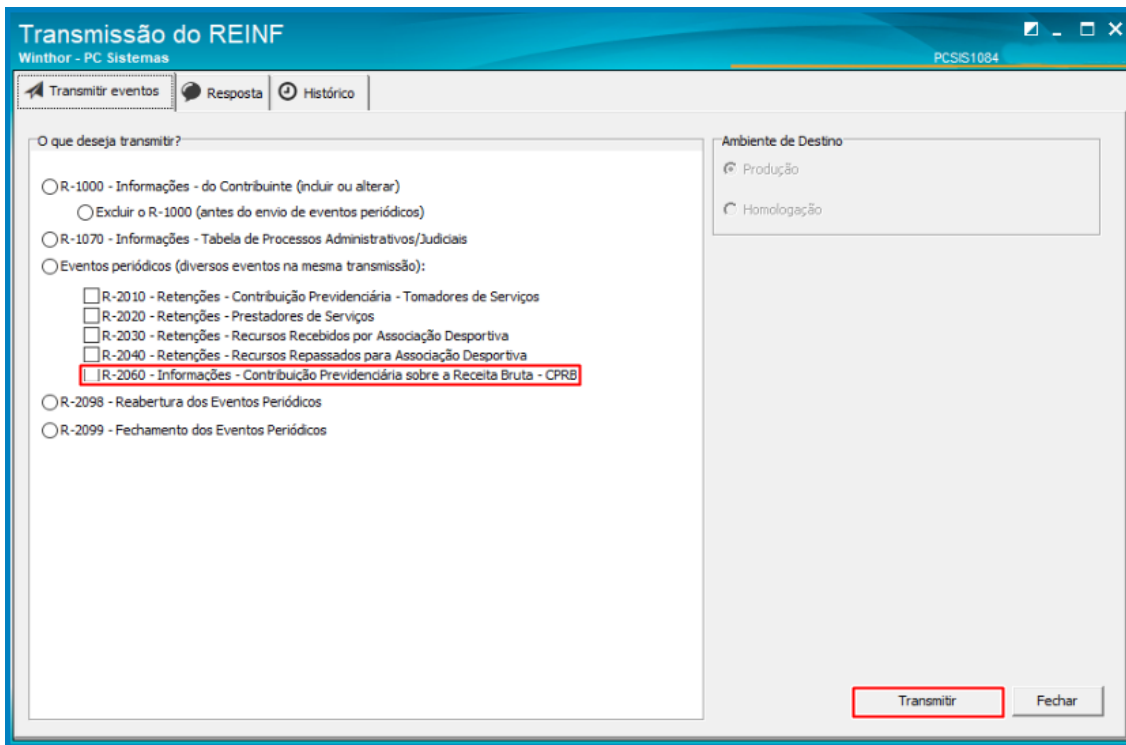

12.14 Na aba **Resposta** o usuário poderá acompanhar a **Status do envio**, **XML** e na aba **Histórico** realizar o **acompanhamento** de cada transmissão.

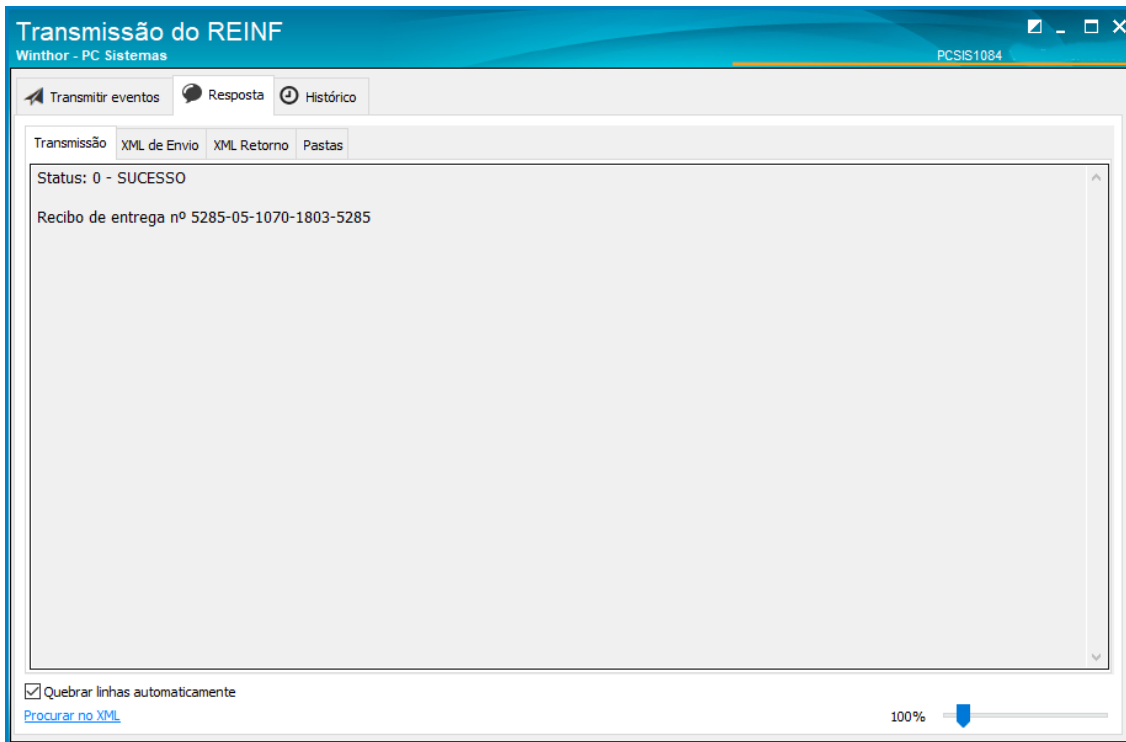



## TUTORIAL EFD-REINF

### 13. Transmissão do evento R – 2099

Destina a informar o encerramento da transmissão dos eventos periódicos na EFD-Reinf no período de apuração. Esse evento está relacionado a duas seguintes situações:

1º situação: **Sem movimento**; ocorrerá quando não houver informação a ser enviada para o grupo de eventos periódicos R-2010 a R-2070. Neste caso, deve ser enviado o evento R-2099 – Fechamento dos Eventos Periódicos com as informações de fechamento, declarando a não ocorrência de fatos geradores, na primeira competência do ano em que esta situação ocorrer (Janeiro). Caso a situação sem movimento persista nos anos seguintes, o contribuinte deverá repetir este procedimento na competência janeiro de cada ano.

2º situação: **Com movimento**; ocorrerá quando houver movimentação e informação a ser enviada o contribuinte deverá enviar o evento R- 2099 no final de cada competência (Mensalmente).

### 14. Realizar transmissão do evento R – 2099

#### 14.1 Acesse a rotina 1084 - Transmissão do EFD – REINF, clique o botão Transmitir;

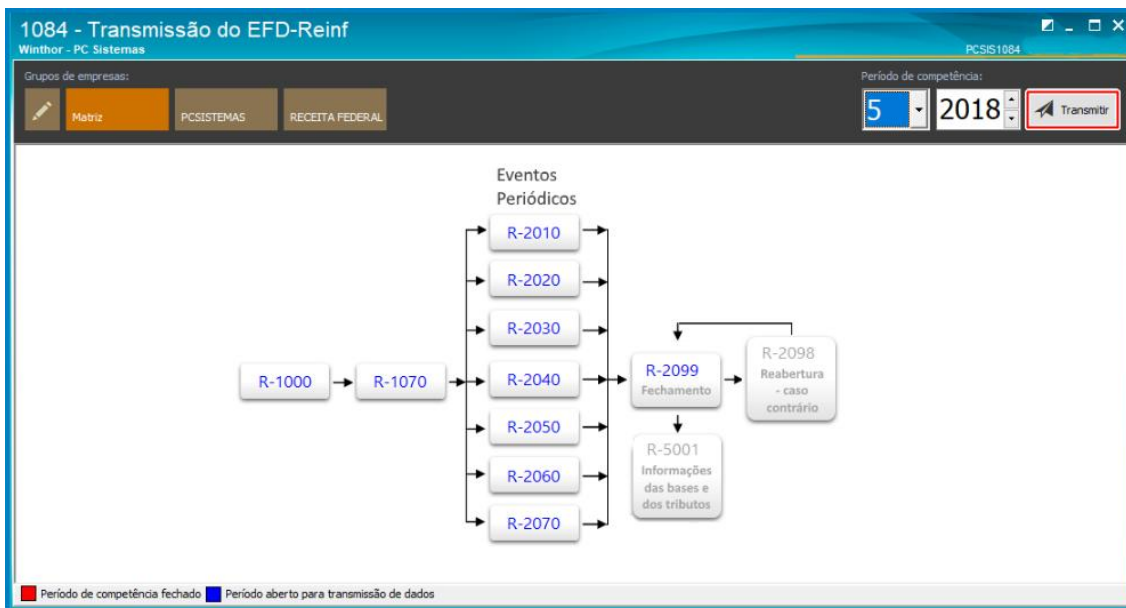

## TUTORIAL EFD-REINF

14.2 Na tela seguinte selecione a opção **R- 2099 – Fechamento dos eventos periódicos** e clique o botão **transmitir**;

Transmissão do REINF  
Winthor - PC Sistemas  
PCSYS1084

Transmitir eventos | Resposta | Histórico

O que deseja transmitir?

- R-1000 - Informações - do Contribuinte (incluir ou alterar)
  - Excluir o R-1000 (antes do envio de eventos periódicos)
- R-1070 - Informações - Tabela de Processos Administrativos/Judiciais
- Eventos periódicos (diversos eventos na mesma transmissão):
  - R-2010 - Retenções - Contribuição Previdenciária - Tomadores de Serviços
  - R-2020 - Retenções - Prestadores de Serviços
  - R-2030 - Retenções - Recursos Recebidos por Associação Desportiva
  - R-2040 - Retenções - Recursos Repassados para Associação Desportiva
  - R-2060 - Informações - Contribuição Previdenciária sobre a Receita Bruta - CPRB
- R-2098 - Reabertura dos Eventos Periódicos
- R-2099 - Fechamento dos Eventos Periódicos

Ambiente de Destino

- Produção
- Homologação

Transmitir Fechar

14.3 Após realizar o fechamento dos eventos periódicos a tela principal da rotina irá exibir o **Status** de cada evento ( Período Aberto e Período Fechado ) de acordo com a legenda na tela.

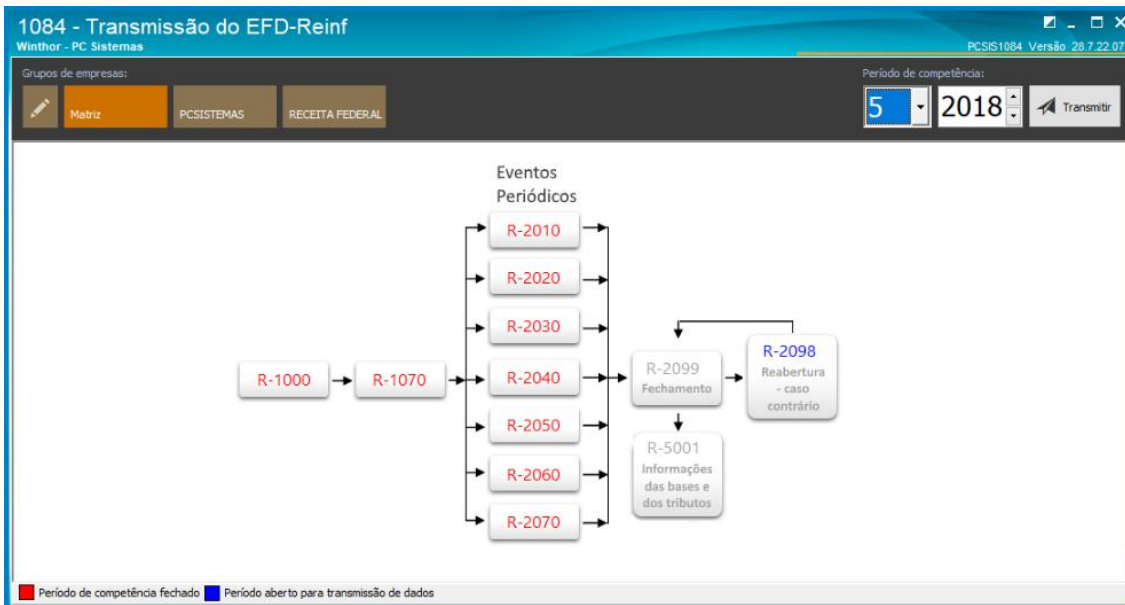



## TUTORIAL EFD-REINF

14.4 Na aba **Resposta** o usuário poderá acompanhar a **Status do envio, XML** e na aba **Histórico** realizar o **acompanhamento** de cada transmissão.

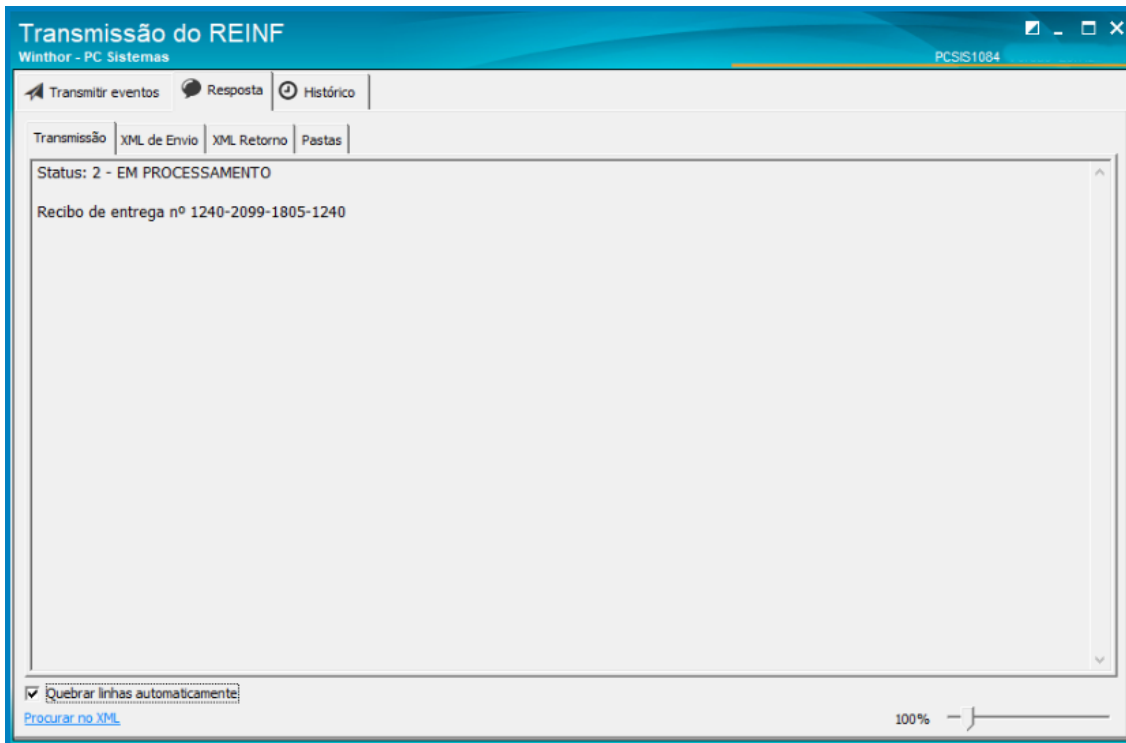

## TUTORIAL EFD-REINF

### 15. Transmissão do evento R – 2098

Este evento é utilizado para reabrir movimento de um período já encerrado, possibilitando o envio de retificações ou novos eventos periódicos. A reabertura poderá ser realizada a qualquer tempo. O envio deste evento torna necessário um novo fechamento (mediante o envio do evento R-2099 - Fechamento dos Eventos Periódicos).

### 16. Realizar transmissão do evento R – 2098

16.1 Acesse a rotina 1084 - Transmissão do EFD – REINF, clique o botão Transmitir;

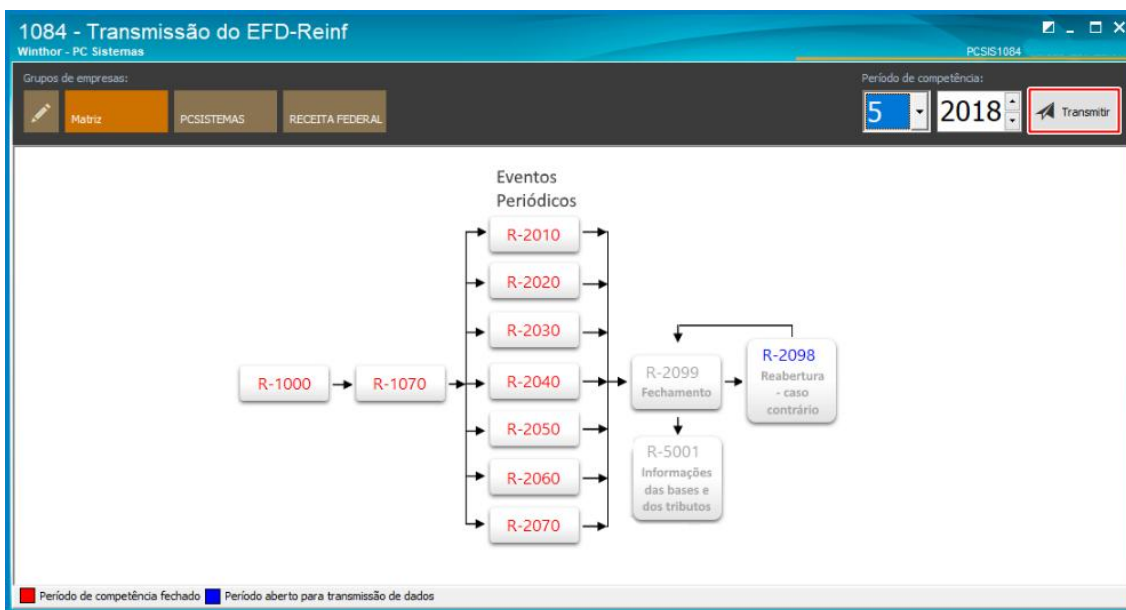



## TUTORIAL EFD-REINF

16.2 Na tela seguinte selecione a opção **R-2098 – Reabertura dos eventos Periódicos** e clique o botão **Transmitir**;

Transmissão do REINF  
Winthor - PC Sistemas PCSIS1084

Transmitir eventos Resposta Histórico

O que deseja transmitir?

- R-1000 - Informações - do Contribuinte (incluir ou alterar)
  - Excluir o R-1000 (antes do envio de eventos periódicos)
- R-1070 - Informações - Tabela de Processos Administrativos/Judiciais
- Eventos periódicos (diversos eventos na mesma transmissão):
  - R-2010 - Retenções - Contribuição Previdenciária - Tomadores de Serviços
  - R-2020 - Retenções - Prestadores de Serviços
  - R-2030 - Retenções - Recursos Recebidos por Associação Desportiva
  - R-2040 - Retenções - Recursos Repassados para Associação Desportiva
  - R-2060 - Informações - Contribuição Previdenciária sobre a Receita Bruta - CPRB
  - R-2098 - Reabertura dos Eventos Periódicos**
  - R-2099 - Fechamento dos Eventos Periódicos

Ambiente de Destino

- Produção
- Homologação

Transmitir Fechar

## TUTORIAL EFD-REINF

16.3 Na aba **Resposta** o usuário poderá acompanhar a **Status do envio**, **XML** e na aba **Histórico** realizar o **acompanhamento** de cada transmissão.

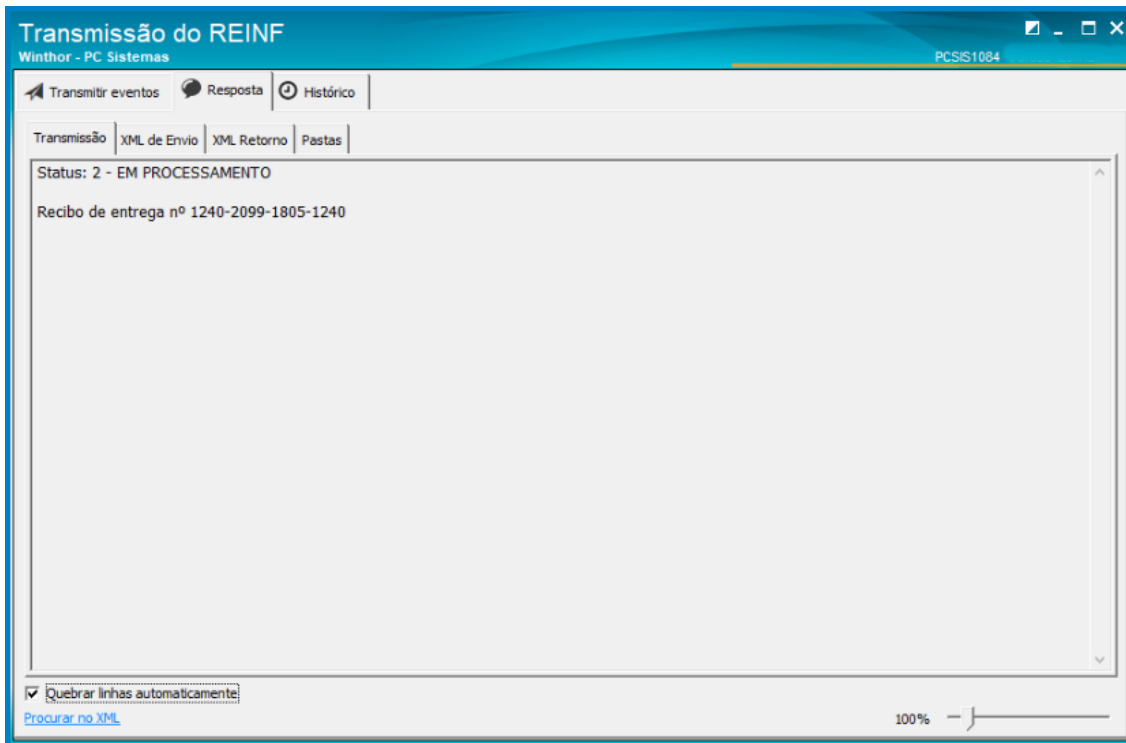

## 17. Realizar transmissão do evento R – 9000

17.1 17.1 Acesse a rotina 1084 - Transmissão do EFD – REINF, clique o botão Transmitir;

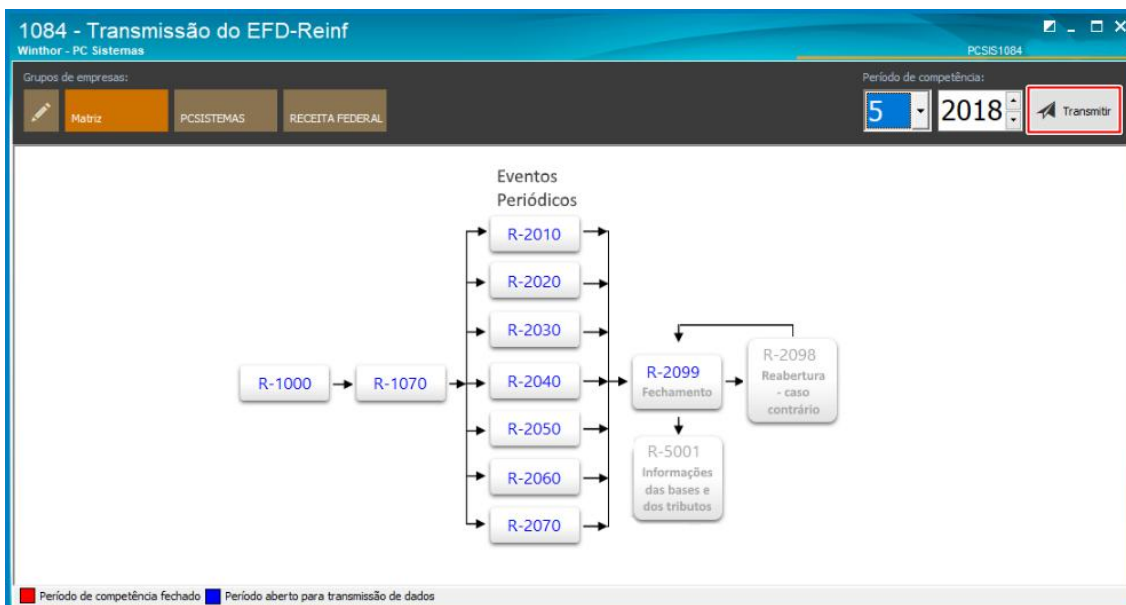

**TUTORIAL EFD-REINF**

17.2 Acesse a aba Historico, selecione o lançamento e clique o botão R-9000 Excluir Evento Periódico;

**Transmissão do REINF**  
Winthor - PC Sistemas  
PCSI1084

Transmitir eventos | Resposta | **Histórico**

R-9000 - Excluir evento periódico

Período de apuração	Evento	Tipo de transmissão	Status	Recibo de entrega	Data e hora	Id reg. evento	Cód. Filial	XML envia
2018-05	R-2098	Reabertura	Enviado	337-09-2098-1805-337	25/05/2018 08:58:07	0		C:\etc\Voç
2018-05	R-2099	Fechamento	Enviado	1240-2099-1805-1240	25/05/2018 08:55:05	121		C:\etc\Voç
2018-05	R-9000	Exclusão	Enviado	2888-09-9000-1805-2888	25/05/2018 08:54:06	201 2		C:\etc\Voç
2018-05	R-9000	Exclusão	Erro resposta da Receita		25/05/2018 08:53:34	0 1		C:\etc\Voç
2018-05	R-9000	Exclusão	Enviado	2887-09-9000-1805-2887	25/05/2018 08:53:19	181 1		C:\etc\Voç
2018-05	R-9000	Exclusão	Erro resposta da Receita		25/05/2018 08:53:04	201 2		C:\etc\Voç
2018-05	R-2060	Inclusão	Enviado	390-09-2060-1805-390	25/05/2018 08:52:46	181 1		C:\etc\Voç
2018-05	R-2060	Inclusão	Erro resposta da Receita		25/05/2018 08:52:24	181 1		C:\etc\Voç
2018-05	R-2060	Inclusão	Enviado	389-09-2060-1805-389	25/05/2018 08:52:24	201 2		C:\etc\Voç
	R-1000	Inclusão	Enviado	1798-09-1000-1805-1798	25/05/2018 08:51:44	1922		C:\etc\Voç
	R-1000	Alteração	Enviado		25/05/2018 08:50:39	1941		C:\etc\Voç
2018-05	R-9000	Exclusão	Erro resposta da Receita		25/05/2018 08:50:05	0 1		C:\etc\Voç
2018-05	R-9000	Exclusão	Enviado	2886-09-9000-1805-2886	25/05/2018 08:48:44	181 1		C:\etc\Voç
2018-05	R-2098	Reabertura	Enviado	336-09-2098-1805-336	25/05/2018 08:45:21	0		C:\etc\Voç
2018-05	R-2099	Fechamento	Enviado	1239-2099-1805-1239	25/05/2018 08:41:14	121		C:\etc\Voç
2018-05	R-2060	Inclusão	Enviado	388-09-2060-1805-388	25/05/2018 08:41:05	201 2		C:\etc\Voç

Erros:

Gerar arquivo Excel

**Observação:** Um evento pode ser excluído somente quando enviado indevidamente.



## TUTORIAL EFD-REINF

Mantenha o **WinThor Atualizado**, assim você proporciona o crescimento da sua empresa através de soluções criadas especialmente para o seu negócio!

Estamos à disposição para mais esclarecimentos e sugestões.

Fale com a PC: [www.pcsist.com.br](http://www.pcsist.com.br)  
Central de Relacionamento - (62) 3250 0210