

Release 12.1.32

Linha Datasul

Exported on 05/05/2021

Table of Contents

1	Alterações Técnicas 12.1.32	56
1.1	Alterações Técnicas TOTVS Saúde Planos 12.1.32	57
1.1.1	Atualização de Menus TOTVS Saúde Planos 12.1.32	57
1.1.2	Programas de carga e ajuste SPP TOTVS Saúde Planos 12.1.32	58
1.1.3	Programas de Carga de Dados TOTVS Saúde Planos 12.1.32	60
1.1.4	CPC's TOTVS Saúde Planos 12.1.32	61
2	Inovação - 12.1.32	64
2.1	Administração de Vendas - Inovação - 12.1.32	65
2.1.1	Oportunidades (CRO) - Inovação - 12.1.32	66
2.1.2	Pedidos (MPD) - Inovação - 12.1.32	67
	DMANADVEN-9493 - Falta do campo de Data de Entrega no filtro avançado da Carteira de pedido (2018)	68
	DMANADVEN-10086 - Oportunidade CRM - Habilitar/desabilitar link de alteração da cotação	72
	DMANADVEN-10130 - Carteira de Pedidos - Desabilitar a edição quando pedido Atendido Total	83
	DMANADVEN-10269 - Ordem de compra na pesquisa da carteira de pedidos	88
2.1.3	Suporte (CSP) - Inovação - 12.1.32	109
	DMANADVEN-6105 - GPS X Ocorrências - Ajustar a impressão da ocorrência (Modal)	110
	DMANADVEN-9136 - Ocorrência CRM - Considerar dias úteis na data de previsão de fechamento	115
	DMANADVEN-9765 - GPS X Ocorrências - Exibir mais informações da pessoa	123
	DMANADVEN-9766 - GPS X Ocorrências - Permitir encaminhamentos para usuários do grupo	132
	DMANADVEN-9767 - GPS X Ocorrências - Incluir link para tela de inclusão beneficiário intercâmbio	139
	DMANADVEN-9771 - GPS X Ocorrências - Ajustar a impressão da ocorrência (BIRT)	142
	DMANADVEN-10341 - DMANADVEN-10341	146
	DMANADVEN-10538 - Implementar uma configuração onde o usuário acesso full as ocorrências	147
2.2	Agroindústria - Inovação - 12.1.32	157
2.2.1	Originação de Grãos - Inovação - 12.1.32	158
	10846339 DAGROOGD-12771 - Identificação transporte hidroviário no Romaneio	159
	DAGROOGD-2614 DT Mostrar log de execução na atualização da nota pelo romaneio	161
	DAGROOGD-8514 DT Adicionar endereço fornecedor no resumo contrato compra	162
	DAGROOGD-11640 DT Relatório Relacionamento Natureza Originação	163
	DAGROOGD-11756 DT Atualizar Peso dos Lotes	164
	DAGROOGD-13023 DT Relatório de Blocos e Lotes	167
2.3	Comércio Exterior - Inovação - 12.1.32	170

2.3.1	Exportação - Inovação - 12.1.32	171
	DT Despesas de Exportação	172
2.4	Controladoria e Finanças - Inovação - 12.1.32	176
2.4.1	Aplicações e Empréstimos - Inovação - 12.1.32	177
	DMANACRTE1-7056 DT Liberação Tratamento nas Manutenções para Operações Empréstimos Finame TLP	178
2.4.2	Ativo Fixo - Inovação - 12.1.32	179
	10447534 DMANCON1-12213 DT Registro Arrendamento Mercantil.....	180
	DMANCON1-12006 DT Parâmetros de Contabilização Ativo Fixo	181
	DMANCON1-12456 DT Novo tipo de baixa de bem patrimonial	182
	DMANCON1-12548 DT Parâmetros de Contabilização Ativo Fixo	184
2.4.3	Contabilidade Fiscal - Inovação - 12.1.32	185
	9166707 DMANCON1-10862 DT Eliminação dos registros da tabela dwf-transf-sdo-ctbl	186
	DMANCON1-11923 - Serviço de Conta Contábil e Centro de Custo.....	187
2.4.4	Contas a Pagar - Inovação - 12.1.32	188
	DMANAPB1-6742 DT Chave Pix no Fornecedor Financeiro.....	189
	DMANAPB1-6743 DT Cadastro Forma Pagamento PIX	190
	DMANAPB1-6747 DT Pagar com Borderô com PIX	192
	DMANAPB1-6752 DT Pagamento Escritural PIX Itaú	194
	DMANAPB1-6869 DT Chave PIX API Integração Fornecedor	197
	DMANAPB1-6871 DT Chave Pix na Implantação	199
	DMANAPB1-6872 DT Chave Pix na Alteração de Títulos	202
	DMANAPB1-6884 DT Chave Pix na API de Substituição de Nota Fiscal por Duplicata	204
	DMANAPB1-6911 DT Chave Pix na Antecipação/PEF	206
	DMANAPB1-6929 DT Emissão DIRF 2021 - Identificador de estrutura do leiaute	208
	DMANAPB1-6957 DT Central de Pagamentos - Informação PIX no Grid de Títulos.....	209
	DMANAPB1-7009 DT Central de Pagamentos - Campos PIX na Edição de Itens	210
	DMANAPB1-7089 DT Pagamento Escritural PIX Bradesco	212
	DMANAPB1-7349 DT Pagamento Escritural Bradesco - Agrupa Títulos.....	216
	DMANAPB1-7360 DT Central de Pagamentos - Assume Chave PIX Preferencial na Inclusão de Títulos ao Borderô.....	217
	DMANAPB1-7403 DT Central de Pagamentos - Informar PIX no Borderô	218
	DMANAPB1-7415 DT Central de Pagamentos - Editar chave PIX no Pagamento Borderô.....	219
	DMANAPB1-7516 DT Inclusão do tipo da conta para o PIX.....	220
	DMANAPB1-7517 DT Transferências PIX sem Chave PIX.....	221
2.4.5	Contas a Receber - Inovação - 12.1.32	223

	DMANACRTES1-6979 DT Integração TOTVS Mais Negócios - Financeiro	224
	DMANACRTES1-6985 - DT - Renegociação por Substituição de títulos para Cliente sem relação Matriz/ Filial	226
2.5	Faturamento e Embarques - Inovação - 12.1.32	227
2.5.1	Embarques - Inovação - 12.1.32	228
	DT Integração híbrida entre TOTVS Datasul x Neolog	229
2.5.2	Faturamento - Inovação - 12.1.32	243
	DT API de Notas Fiscais autorizadas criadas por Pedidos de Venda em Ecommerce (VTEX)	244
	DT Base e Alíquotas Retenções NFS-e	245
	DT Mensagem de Advertência para alteração de endereço de entrega em nota fiscal que possua item 247	247
	DT Subst Tribut Item/Unidade Federação - campo % Aplicação Valor Pauta em tela	249
2.6	Fiscal - Inovação - 12.1.32	251
2.6.1	Obrigações Fiscais - Inovação - 12.1.32	252
2.7	Logística - Inovação - 12.1.32	253
2.7.1	Frete Embarcador - Inovação - 12.1.32	254
	Controle de Fretes - Inovação - 12.1.32	255
2.8	Manufatura - Inovação - 12.1.32	260
2.8.1	App Minha Produção - Inovação - 12.1.32	261
	DMANUFATURA-1006 - App Minha Produção - Finalizar ordem pelo aplicativo	262
2.8.2	APS - Planejamento Avançado de Produção - Inovação - 12.1.32	263
	DMANUFATURA-243 DT DB0302 Incluir tempo de transporte entre estabelecimentos.....	264
	DMANUFATURA-1667 DT Descontinuar DB0201.....	265
	DMANUFATURA-1671 DT DB0201X - Indicadores do Painel de Controle	266
2.8.3	Chão de Fábrica - Inovação - 12.1.32	267
	10725158 DMANUFATURA-1665 DT SF0401 - Relatório Paradas Centro Trabalho.....	268
2.8.4	TOTVS MES - Inovação - 12.1.32	269
	10942486 DMANUFATURA-2020 DT TOTVS MES - Permitir envio de ordens do tipo Conserto.....	270
2.9	Manutenção de Ativos - Inovação - 12.1.32	271
2.9.1	Manutenção Industrial - Inovação - 12.1.32	272
	DT Anexar vários documentos na Ordem de Manutenção pelo APP	273
	DT Anexar vários documentos na Solicitação de Serviço pelo APP	275
	DT Atualização na listagem das OMs	277
	DT Mingle - Inserir Consumo de Licenças de MI/Frotas no App Minha Manutenção.....	279
	DT Reprocessar OM com erro que contem anexos.	280
	DT Suspende equipamentos com integração do Ativo Fixo	281

DT Validar Conexão na Caixa de Saída	283
DT Validar Conexão na Tela de Login	285
2.10 Materiais - Inovação -12.1.32.....	287
2.10.1 Compras e Suprimentos - Inovação - 12.1.32.....	288
Aprovação de Processos Logísticos - Inovação - 12.1.32.....	289
2.11 Mercado Internacional - Inovação - 12.1.32	295
2.11.1 Comércio Exterior (Internacional) - Inovação - 12.1.32	296
Importação (Internacional) - Inovação - 12.1.32.....	297
2.11.2 Controladoria e Finanças (Internacional) - Inovação - 12.1.32	304
Contas a Receber (Internacional) - Inovação - 12.1.32	305
2.11.3 Vendas e Faturamento (Internacional) - Inovação - 12.1.32.....	307
Faturamento (Internacional) - Inovação - 12.1.32	308
2.12 Recebimento - Inovação - 12.1.32.....	312
2.12.1 DT Parâmetros do conversor NF-e/CT-e/NFS-e	313
01. DADOS GERAIS.....	313
02. REQUISITO	313
03. SOLUÇÃO	313
2.12.2 DT PEQ MELHORIA - RE0523 - Inclusão Base de Cálculo e valor do ICMS Complementar.....	314
01. DADOS GERAIS.....	314
02. REQUISITO	314
03. SOLUÇÃO	314
2.12.3 DT RE0515 - Visualizar a chave de acesso.....	315
01. DADOS GERAIS.....	315
02. REQUISITO	315
03. SOLUÇÃO	315
2.12.4 DT RE0603 - Incluir filtro de data nas abas: Ordem e Compras.....	316
01. DADOS GERAIS.....	316
02. REQUISITO	316
03. SOLUÇÃO	316
2.12.5 DT RE0708/RE0118a/html.mre.documentoXmlNF - Item não configurado para gerar CQ porém está gerando roteiro	317
01. DADOS GERAIS.....	317
02. REQUISITO	317
03. SOLUÇÃO	317
2.12.6 DT RE0708 - Habilitar campo Pedido/Ordem de compra - Beneficiamento	318

01. DADOS GERAIS.....	318
02. REQUISITO	318
03. SOLUÇÃO	318
2.12.7 DT RE1001/RE1005 - Item não configurado para gerar CQ porém está gerando roteiro.....	319
01. DADOS GERAIS.....	319
02. REQUISITO	319
03. SOLUÇÃO	319
2.12.8 DT RE1001C - Zoom para campo moedas	320
01. DADOS GERAIS.....	320
02. REQUISITO	320
03. SOLUÇÃO	320
2.12.9 DT RE1001 - Datas da Transação na informação da existência de documento no recebimento	321
01. DADOS GERAIS.....	321
02. REQUISITO	321
03. SOLUÇÃO	321
2.12.10 DT RE1001 - Recálculo do desconto no recebimento	322
01. DADOS GERAIS.....	322
02. REQUISITO	322
03. SOLUÇÃO	322
2.12.11 DT RE1005 - Contabilização Compra de Ativo MRI com STA	323
01. DADOS GERAIS.....	323
02. REQUISITO	323
03. SOLUÇÃO	323
2.12.12 DT RE2001/RE2005 - Item não configurado para gerar CQ porém está gerando roteiro.....	324
01. DADOS GERAIS.....	324
02. REQUISITO	324
03. SOLUÇÃO	324
2.12.13 DT RE2001 - Recálculo do desconto no recebimento	325
01. DADOS GERAIS.....	325
02. REQUISITO	325
03. SOLUÇÃO	325
2.12.14 DT Recepção de documentos XML	326
01. DADOS GERAIS.....	326
02. REQUISITO	326
03. SOLUÇÃO	326

04. DEMAIS INFORMAÇÕES	326
05. ASSUNTOS RELACIONADOS.....	327
2.13 Recursos Humanos - Inovação - 12.1.32	328
2.13.1 Administração de Pessoal - Inovação - 12.1.32	329
Folha de Pagamento - Inovação - 12.1.32.....	330
2.13.2 Responsabilidade Social - Inovação - 12.1.32	332
DTSINTEGR01-2479 DT Relatório de Exames Complementares em CSV	333
2.14 Saúde - Inovação - 12.1.32.....	334
2.14.1 HAC - Automação do Consultório - Inovação - 12.1.32	335
DT CRUD Parâmetros de Integração Reconhecimento Facial.....	336
2.14.2 HAT - Atendimento ao Público - Inovação 12.1.32	337
DSAUGPSAUTOR-11384 DT (Carol) - Periodicidade execução RPW	338
DT Aplicativo para Check-in via QR Code - Autorizador.....	340
DT Validação Token - Beneficiário Próprio - AT0110Z	344
2.14.3 HAU - Auditoria Médica - Inovação 12.1.32.....	346
DT - Auditoria Médica Pequenas Melhorias	347
DT - Auditoria Médica Pré Laudos Médicos	348
DT - Carol Front Controle de autorização por usuário.....	349
DT Inclusão de Pontos de CPC e Alteração include CPC-BOSAU-AUTHORIZATION-AUDIT.I	350
2.14.4 HAW - Autorizador Web - Inovação - 12.1.32	351
DT Alteração include CPC-BOPROCEDURESOLICITATION.....	352
DT Inclusão de evento no Ponto de CPC "INICIO-PROCESSO"	353
DT Inclusão de Ponto de CPC e Alteração de Include na Internação	354
DT Inclusão de Ponto de CPC e Alteração include CPC-AC0080R.I	355
DT Inclusão de Pontos de CPC e Alteração de Include	356
DT Novo ponto de CPC e Alteração include CPC-BOINSURANCEUSER.....	357
DT - Propriedade para seleção de porta utilizada pelo TSA	358
DT Propriedades do Sistema versão 12.1.32	359
2.14.5 HCG - Cadastros Gerais - Inovação - 12.1.32.....	409
10462535 DSAUGPSFINAN-10015 DT Conversão da tela de Sub Câmara de Compensação para tecnologia HTML.....	410
2.14.6 HFP - Faturamento de Planos de Saúde - Inovação 12.1.32	412
DT Boletos Demonstrativo de IR	413
DT Boletos PDF Campo Beneficiário	414
DT Boletos Relatórios Demonstrativo de IR	415

DT Geração de Notas Fiscais	416
DT Impressão de boletos com Cobrança Registrada	417
DT Inclusão de Ponto de CPC e Alteração include CPC-BOSABILLET.I.....	418
DT Inclusão de Ponto de CPC no Relatório de Conferência Contábil do Faturamento	419
DT Melhorias Boletos	420
DT Parâmetros dos Boletos - Tamanho Máximo Nosso Número	422
2.14.7 HPP - Pagamento de Prestadores - Inovação - 12.1.32.....	423
DT Apresentação do Valor de Pagamento por Performance.....	424
DT Conversão de programas PP0710G e DTW12AA para tecnologia HTML.....	428
DT Performance Demonstrativo Provisão IN32 (Oracle)	430
DT Relatório de Conferência da Contabilização	431
2.14.8 HRC - Revisão de Contas Médicas - Inovação 12.1.32	432
DT Alteração parâmetros pagamento por performance.	433
DT Inclusão de Ponto e Eventos de CPC e Alteração de Include	434
DT - Integração com Auditoria Externa Lote Guias - Voxis.....	435
DT - Novas implementações e correções Pagamento por Performance	438
2.14.9 HVP - Venda de Planos - Inovação 12.1.32.....	440
10117983 DSAUGPSCONTRAT2-11913 DT Busca Beneficiários pela Data de Atualização	441
DT Inclusão de menus específicos no Portal Empresa	442
DT Inclusão de Ponto de CPC na Exportação do A1300.....	444
DT Inclusão de Ponto de CPC na Manutenção, Importação e Transferência de Beneficiários	445
DT Inclusão de Ponto de CPC na Transferência de Beneficiários	446
DT Melhoria Manutenção Abono de Carências	447
DT Melhoria Manutenção de Beneficiários - Informação de Repasse na Listagem	448
DT Melhoria Manutenção de Beneficiários - Tela de Pessoas Similares	449
DT Melhoria Portal Empresa - Consulta Títulos	451
DT Melhoria Regras de Mensalidade - Manutenção de Beneficiários	452
DT Perda de Dados - Portal Empresa.....	453
2.15 Tecnologia - Inovação - 12.1.32.....	454
2.15.1 10572553 DFWKTOOLS-3871 DT Melhoria de Performance Datasul quanto ao Loadbalance	455
01. DADOS GERAIS.....	455
02. SITUAÇÃO/REQUISITO	455
03. SOLUÇÃO	455
04. DEMAIS INFORMAÇÕES	455
IMPORTANTE!	455

2.15.2	DFWKFOUNDATION-4469 DT [DTS4THF] Alterar o SSOFilter para prever a autenticação utilizando o usuário de rede.....	457
	01. DADOS GERAIS.....	457
	02. SITUAÇÃO/REQUISITO	457
	03. SOLUÇÃO	457
	04. DEMAIS INFORMAÇÕES	457
	05. ASSUNTOS RELACIONADOS.....	457
2.15.3	DFWKFOUNDATION-4470 DT [DTS4THF] Alterar serviço de API do Datasul para implementar token de atualização	458
	01. DADOS GERAIS.....	458
	02. SITUAÇÃO/REQUISITO	458
	03. SOLUÇÃO	458
	04. DEMAIS INFORMAÇÕES	458
	05. ASSUNTOS RELACIONADOS.....	458
2.15.4	DFWKFOUNDATION-4859 DT Atualizar a lista de cifras para acesso ao TOTVS RAC	459
	01. DADOS GERAIS.....	459
	02. SITUAÇÃO/REQUISITO	459
	03. SOLUÇÃO	459
	04. DEMAIS INFORMAÇÕES	459
	05. ASSUNTOS RELACIONADOS.....	459
2.15.5	DFWKFOUNDATION-5006 DT [DTS] Inclusão da validação do evento before-initialize quando a propriedade avaliada é a invisible.....	460
	01. DADOS GERAIS.....	460
	02. SITUAÇÃO/REQUISITO	460
	03. SOLUÇÃO	460
	04. DEMAIS INFORMAÇÕES	460
	05. ASSUNTOS RELACIONADOS.....	460
2.15.6	DFWKTOOLS-3013 DT Tela consulta relatórios treports.....	461
	01. DADOS GERAIS.....	461
	02. SITUAÇÃO/REQUISITO	461
	03. SOLUÇÃO	461
	04. DEMAIS INFORMAÇÕES	461
	05. ASSUNTOS RELACIONADOS.....	461
2.15.7	DFWKTOOLS-3276 DT Login REST Servidor Aplicação/Portal Diferente Servidor Datasul.....	462
	01. DADOS GERAIS.....	462
	02. SITUAÇÃO/REQUISITO	462

03. SOLUÇÃO	462
04. DEMAIS INFORMAÇÕES	462
05. ASSUNTOS RELACIONADOS.....	462
2.15.8 DFWKTOOLS-3443 DT Api central de documentos	464
01. DADOS GERAIS.....	464
02. SITUAÇÃO/REQUISITO	464
03. SOLUÇÃO	464
04. DEMAIS INFORMAÇÕES	464
2.15.9 DFWKTOOLS-3541 DT Disponibilizar o QRCode no Tomcat (DTS4THF)	465
01. DADOS GERAIS.....	465
02. SITUAÇÃO/REQUISITO	465
03. SOLUÇÃO	465
04. DEMAIS INFORMAÇÕES	465
05. ASSUNTOS RELACIONADOS.....	465
2.15.10 DFWKTOOLS-3551 DT Captura em tela do QR Code	466
01. DADOS GERAIS.....	466
02. SITUAÇÃO/REQUISITO	466
03. SOLUÇÃO	466
04. DEMAIS INFORMAÇÕES	466
05. ASSUNTOS RELACIONADOS.....	466
2.15.11 DFWKTOOLS-3660 DT [DTS4THF] Desabilitar personalização por programa	467
01. DADOS GERAIS.....	467
02. SITUAÇÃO/REQUISITO	467
03. SOLUÇÃO	467
04. DEMAIS INFORMAÇÕES	467
05. ASSUNTOS RELACIONADOS.....	467
2.15.12 DFWKTOOLS-3693 DT Criar campos para facilitar a identificação do relatório do TReport	468
01. DADOS GERAIS.....	468
02. SITUAÇÃO/REQUISITO	468
03. SOLUÇÃO	468
04. DEMAIS INFORMAÇÕES	468
05. ASSUNTOS RELACIONADOS.....	468
2.15.13 DFWKTOOLS-3701 DT [DTS4THF] Tradução Telas do TReports.....	469
01. DADOS GERAIS.....	469
02. SITUAÇÃO/REQUISITO	469

03. SOLUÇÃO	469
04. DEMAIS INFORMAÇÕES	469
05. ASSUNTOS RELACIONADOS.....	469
2.15.14 DFWKTOOLS-3706 DT [DTS4THF] Visualização do status TReport	470
01. DADOS GERAIS.....	470
02. SITUAÇÃO/REQUISITO	470
03. SOLUÇÃO	470
04. DEMAIS INFORMAÇÕES	470
05. ASSUNTOS RELACIONADOS.....	470
2.15.15 DFWKTOOLS-3707 DT [DTS4THF] Criar Botão de Atualizar Todos os Status do TReports	471
01. DADOS GERAIS.....	471
02. SITUAÇÃO/REQUISITO	471
03. SOLUÇÃO	471
04. DEMAIS INFORMAÇÕES	471
05. ASSUNTOS RELACIONADOS.....	471
2.15.16 DFWKTOOLS-3918 DT [DTS4THF] Api não faz login quando o usuário é externo	472
01. DADOS GERAIS.....	472
02. SITUAÇÃO/REQUISITO	472
03. SOLUÇÃO	472
04. DEMAIS INFORMAÇÕES	472
05. ASSUNTOS RELACIONADOS.....	472
2.15.17 DFWKTOOLS-3930 DT [DTS4THF] Criação serviço REST para geração de planilhas Excel.....	474
01. DADOS GERAIS.....	474
02. SITUAÇÃO/REQUISITO	474
03. SOLUÇÃO	474
04. DEMAIS INFORMAÇÕES	474
05. ASSUNTOS RELACIONADOS.....	474
2.15.18 DFWKTOOLS-3931 DT [DTS4THF] Criação serviço REST para geração de relatórios .docx.....	475
01. DADOS GERAIS.....	475
02. SITUAÇÃO/REQUISITO	475
03. SOLUÇÃO	475
04. DEMAIS INFORMAÇÕES	475
05. ASSUNTOS RELACIONADOS.....	475
2.15.19 DFWKTOOLS-3932 DT [DTS4THF] Geração de arquivos .docx com utilitário utapi012.p e Apache POI.....	476
01. DADOS GERAIS.....	476

02. SITUAÇÃO/REQUISITO	476
03. SOLUÇÃO	476
04. DEMAIS INFORMAÇÕES	476
05. ASSUNTOS RELACIONADOS.....	476
2.15.20 DFWKTOOLS-3933 DT [DTS4THF] Alterar a API de integração com o Excel para trabalhar com o Apache POI	477
01. DADOS GERAIS.....	477
02. SITUAÇÃO/REQUISITO	477
03. SOLUÇÃO	477
04. DEMAIS INFORMAÇÕES	477
05. ASSUNTOS RELACIONADOS.....	477
2.15.21 DFWKTOOLS-3935 DT [DTS4THF] Geração de arquivos .xlsx no utilitário utapi033.p usando Apache POI	478
01. DADOS GERAIS.....	478
02. SITUAÇÃO/REQUISITO	478
03. SOLUÇÃO	478
04. DEMAIS INFORMAÇÕES	478
05. ASSUNTOS RELACIONADOS.....	478
2.15.22 DFWKTOOLS-3960 DT [DTS4THF] Seleção tipo arquivo para Download.....	479
01. DADOS GERAIS.....	479
02. SITUAÇÃO/REQUISITO	479
03. SOLUÇÃO	479
04. DEMAIS INFORMAÇÕES	479
05. ASSUNTOS RELACIONADOS.....	479
2.15.23 DFWKTOOLS-3965 DT [DTS4THF] Criar serviço REST para geração de planilhas excel por json via UTAPI013	481
01. DADOS GERAIS.....	481
02. SITUAÇÃO/REQUISITO	481
03. SOLUÇÃO	481
04. DEMAIS INFORMAÇÕES	481
05. ASSUNTOS RELACIONADOS.....	481
2.15.24 DFWKTOOLS-4183 DT Envio de informações do IP client para o backend Progress	483
01. DADOS GERAIS.....	483
02. SITUAÇÃO/REQUISITO	483
03. SOLUÇÃO	483
04. DEMAIS INFORMAÇÕES	484
05. ASSUNTOS RELACIONADOS.....	484

3	Legislação - 12.1.32	485
3.1	Comércio Exterior - Legislação - 12.1.32.....	486
3.1.1	Importação - Legislação - 12.1.32	487
	DT Unidade de conversão para cálculo do PIS/COFINS por Unidade - Nota Importação	488
3.2	Compras e Suprimentos - Legislação - 12.1.32.....	490
3.2.1	Compras - Legislação - 12.1.32.....	491
	DT Unidade de conversão para cálculo do PIS/COFINS por Unidade.....	492
3.3	Controladoria e Finanças - Legislação - 12.1.32.....	494
3.3.1	Ativo Fixo - Legislação - 12.1.32.....	495
	DMANCON1-11938 DT Conta Crédito na Finalidade GP Baixa Leasing	496
3.3.2	Contabilidade Fiscal - Legislação - 12.1.32.....	497
	DMANCON1-12165 DT Layout 9 ECD 2020	498
3.4	Faturamento e Embarques - Legislação - 12.1.32	499
3.4.1	Faturamento - Legislação - 12.1.32	500
	DT Cálculo do PIS/COFINS por unidade para Unidade de Medida diferente do cálculo da nota fiscal.....	501
	DT Emissão NF com descontos de Impostos - Regime Aduaneiro especial loja franca em fronteira terrestre	503
	DT Geração do evento S-1260 – Comercialização da Produção Rural Pessoa Física via Middleware.....	505
	DT Informações subseção "Armazenagem" para notas fiscais de saída - Mapa PF.....	506
	DT Monitor NFSe - cpfcnpj para Estabelecimento de Duque de Caxias/RJ e tomador Estrangeiro... ..	507
	DT NF-e Nota Técnica 2020.006 - Novos Campos e Regras de Validação	508
	DT Opção Regime Especial de Tributação - TSS e TC2	514
	DT Tratamento "Observação" GNRE 1.00 - Tocantins	515
	DT Tratamento "Observação" GNRE 2.00 - Tocantins	516
3.5	Fiscal - Legislação - 12.1.32	517
3.5.1	Configurador Layout Fiscal - Legislação - 12.1.32.....	518
	DT DIF PA - Registro 8810 campo 27 – CRC.....	519
	DT EFD ICMS/IPI - Nota fiscal para construção Civil Participantes de Pessoa Jurídica - DIFAL.....	522
	DT EFD ICMS/IPI - Registro D100 Campo 21 VL_NT - Valor não-tributado	523
	DT EFD ICMS/IPI - Versão Leiaute 015	525
	DT Extração de Documentos - Informações de Ressarcimento do ICMS ST para EFD ICMS/IPI.....	529
	DT Registro C113 não eliminar registros incluídos manualmente.....	533
	DT Registro C195/0460 Sped Fiscal - Observação do DIFAL para o estado da Bahia	534
	DT REINF versão 1.5.1 - Evento R-2055 - Aquisição de produção rural - MLF	536
3.5.2	Obrigações Fiscais - Legislação - 12.1.32.....	539

DT Extrator das Informações do TAF - EFD-REINF Versão 1.5.....	540
DT Geração Automática do Registro de Ajuste C197, provenientes dos Registros C113 e C176 no SPED Fiscal.....	546
DT PIS e COFINS por Unidade de Medida	550
DT Ressarcimento ICMS ST SC - DRCST - Alterações Portaria SEF nº 343/2019	558
3.6 Logística - Legislação - 12.1.32	561
3.6.1 Frete Embarcador - Legislação - 12.1.32.....	562
Controle de Fretes - Legislação - 12.1.32	563
3.7 Mercado Internacional - Legislação - 12.1.32	565
3.7.1 Cadastros Gerais (Internacional) - Legislação - 12.1.32.....	566
DMANMI03-7050 DT CD0181 Campo ISO 3166-2 - ARG.....	567
DT Localização Equador	568
DT Localização Uruguai	571
3.7.2 Comércio Exterior (Internacional) - Legislação - 12.1.32	576
Importação (Internacional) - Legislação - 12.1.32.....	577
3.7.3 Controladoria e Finanças (Internacional) - Legislação - 12.1.32	580
Ativo Fixo (Internacional) - Legislação - 12.1.32	581
Contabilidade Fiscal (Internacional) - Legislação - 12.1.32	602
Contas a Pagar (Internacional) - Legislação - 12.1.32	604
Contas a Receber (Internacional) - Legislação - 12.1.32	606
3.7.4 Materiais (Internacional) - Legislação - 12.1.32.....	612
Recebimento (Internacional) - Legislação - 12.1.32.....	613
3.7.5 Vendas e Faturamento (Internacional) - Legislação- 12.1.32	615
Faturamento (Internacional) - Legislação - 12.1.32	616
3.8 Recebimento - Legislação - 12.1.32.....	625
3.8.1 DT Cálculo do PIS/COFINS por unidade para Unidade de Medida diferente do estoque.....	626
01. DADOS GERAIS.....	626
02. SITUAÇÃO/REQUISITO	626
. SOLUÇÃO	626
04. DEMAIS INFORMAÇÕES	627
05. ASSUNTOS RELACIONADOS.....	627
3.8.2 DT eSocial versão S-1.0 - Evento S-1250 - Aquisição de produção rural - MRE	628
01. DADOS GERAIS.....	628
02. SITUAÇÃO/REQUISITO	628
03. SOLUÇÃO	629

	04. DEMAIS INFORMAÇÕES	630
	05. ASSUNTOS RELACIONADOS.....	630
3.8.3	DT LEGIS - Isenção Parcial ICMS SP - DECRETO Nº 65.254.....	631
	01. DADOS GERAIS.....	631
	02. SITUAÇÃO/REQUISITO	631
	. SOLUÇÃO	631
3.8.4	DT LF0400 - R-2055 - Sugestão Indicativo Aquisição 7.....	633
	01. DADOS GERAIS.....	633
	02. SITUAÇÃO/REQUISITO	633
	03. SOLUÇÃO	633
3.8.5	DT REINF migração dados CD2020/S-1250 para CD4035/R-2055 - MRE	634
	01. DADOS GERAIS.....	634
	02. SITUAÇÃO/REQUISITO	634
	IMPORTANTE!.....	634
3.8.6	DT REINF versão 1.5.1 - Evento R-2055 - Aquisição de produção rural - MRE.....	637
	01. DADOS GERAIS.....	637
	02. SITUAÇÃO/REQUISITO	637
	03. SOLUÇÃO	638
	04. DEMAIS INFORMAÇÕES	641
	IMPORTANTE!.....	641
3.9	Recursos Humanos - Legislação - 12.1.32.....	643
3.9.1	eSocial - Legislação - 12.1.32.....	644
	10189939 DTSESOCIAL01-17075 HCM - eSocial - Nota Técnica nº 19/2020	645
	DTSESOCIAL01-17229 - DT - FP0170 Incluir permissão para o arquivo S-1260	646
	DTSESOCIAL01-17231 - DT - Integração S-1260 Middleware - API ERST	647
	DTSESOCIAL01-17266 - DT - Incluir arquivo S-1260 nos programas FP9850/FP9860/FP9890.....	648
	DTSESOCIAL01-17410 Preparação do produto para novo leiaute S-1.0.....	649
	DTSESOCIAL01-17411 Adaptação S-1000 para leiaute S-1.0.....	650
	DTSESOCIAL01-17412 - S-1005 - layout S-1.0	652
	DTSESOCIAL01-17413 - DT - FP0020 S-1010 - layout S-1.0.....	653
	DTSESOCIAL01-17414 - Adaptar arquivo S-1020 para novo leiaute S-1.0	654
	DTSESOCIAL01-17415 - Adaptar arquivo S-1070 para novo leiaute S-1.0	655
	DTSESOCIAL01-17416 - Adaptar os helps para leiaute 2.5	656
	DTSESOCIAL01-17448 - Adicionar tags nrRecibo e indRetif no arquivo S-2190	657
	DTSESOCIAL01-17449 - DT - FP9815 - eSocial Simplificado (S-1.0) - S-2190 - Novos campos (Tela)..	658

DTSESOCIAL01-17450 - DT - eSocial Simplificado (S-1.0) - S-2190 - Reserva Matrícula	659
DTSESOCIAL01-17451 - DT - eSocial Simplificado (S-1.0) - S-2190 - FP1500.....	660
DTSESOCIAL01-17476 - eSocial Simplificado (S-1.0) - S-2200 - Alteração/Exclusão - Parte 1	661
DTSESOCIAL01-17481 - DT - FP1440A - eSocial Simplificado (S-1.0) - S-2200 - Trablmig	662
DTSESOCIAL01-17482 - Alterações leiaute S-2200 parte 2 para atender eSocial Simplificado (S-1.0).....	663
DTSESOCIAL01-17483 - Alterações para atender eSocial Simplificado (S-1.0) - S-2200 - infoCeletist.....	665
DTSESOCIAL01-17542 - Alterações para atender eSocial Simplificado (S-1.0) no arquivo S-2200	666
DTSESOCIAL01-17544 - DT - eSocial Simplificado (S-1.0) - S-2200 - treiCap.	668
DTSESOCIAL01-17545 - Adaptar arquivo S-1020 para novo leiaute S-1.0	669
DTSESOCIAL01-17558 - DT - eSocial Simplificado (S-1.0) - S-2190 - geração XML.....	670
DTSESOCIAL01-17594 - DT - eSocial Simplificado (S-1.0) - S-2230 - geração XML.....	671
DTSESOCIAL01-17599 - DT - eSocial Simplificado (S-1.0) - S-2230 - Demais Alterações.....	672
DTSESOCIAL01-17600 - eSocial Simplificado (S-1.0) - S-2298	673
DTSESOCIAL01-17602 - DT - eSocial Simplificado (S-1.0) - S-2300 - Parte 2.....	674
DTSESOCIAL01-17711 - eSocial Simplificado (S-1.0) - S-3000	675
DTSESOCIAL01-17712 - eSocial Simplificado (S-1.0) - S-2299 - Parte 1	676
DTSESOCIAL01-17714 - eSocial Simplificado (S-1.0) - S-2299 - Parte 2.	677
DTSESOCIAL01-17716 - eSocial Simplificado (S-1.0) - S-2399.	679
DTSESOCIAL01-17721 - DT - eSocial Simplificado (S-1.0) - S-2306.....	681
DTSESOCIAL01-17786 - eSocial Simplificado (S-1.0) - S-1200/S-2299/S-2399 (Relatório).....	682
DTSESOCIAL01-17834 - eSocial Simplificado (S-1.0) - S-2210.	683
DTSESOCIAL01-17835 - eSocial Simplificado - S-2220.....	685
DTSESOCIAL01-17836 - DT - eSocial Simplificado - S-2240 - Eliminação Campos Tela	686
DTSESOCIAL01-17838 - DT - eSocial Simplificado - S-2240 - Novos Campo Tela	687
DTSESOCIAL01-17879 - DT - eSocial Simplificado (S-1.0) - S-1200/S-2299/S-2399 - codRubr.....	688
DTSESOCIAL01-17937 - DT - Adequação para utilizar as tabelas do layout S-1.0	690
DTSESOCIAL01-17938 - Controle do layout específico para eventos de SST.	692
DTSESOCIAL01-17953 - Adequações para NT 01 e 21/2021 - S-1299.....	694
DTSESOCIAL01-17966 - DT - Adequações para NT 01 e 21/2021 (Tabelas).....	695
3.9.2 Responsabilidade Social - Legislação - 12.1.32.....	696
Segurança do Trabalho - Legislação - 12.1.32.....	697
3.9.3 RH Datasul	715
Férias e Rescisões - Legislação - 12.1.32.....	716
Folha de Pagamento - Legislação - 12.1.32	726

	RH Datasul - Nota Técnica nº20/2020, Instrução Normativa RFB nº 1999/2020 e Parecer SEI Nº 16120/2020/ME	767
3.10	Saúde - Legislação - 12.1.32	793
3.10.1	GPS - Legislação - 12.1.32	794
	HAC - Automação do Consultório - Legislação 12.1.32	795
	HAF - Arquivos Fiscais - Legislação 12.1.32	806
	HAT - Atendimento ao Público - Legislação - 12.1.32	809
	HAW - Autorizador - Legislação 12.1.32	819
	HCG - Cadastros Gerais - Legislação 12.1.32	830
	HFP - Faturamento de Planos de Saúde - Legislação 12.1.32	835
	HPP - Pagamento de Prestadores - Legislação 12.1.32	840
	HRC - Revisão de Contas Médicas - Legislação 12.1.32	844
	HVP - Venda de Planos - Legislação 12.1.32	880
4	Manutenção - 12.1.32.....	882
4.1	Administração de Vendas - Manutenção - 12.1.32	883
4.1.1	Administração do CRM - Manutenção - 12.1.32	884
	10137999 DMANADVEN-9896 - Configuração Calendário e Estabelecimento - CRM	885
	10152780 DMANADVEN-10764 - Msg55201_Usuário não pode ser removido do grupo de usuário ...	886
	10205352 DMANADVEN-10097 - Msg52262 - Impossibilidade de excluir usuário do grupo	887
	10520154 DMANADVEN-10480 - Msg de erro 55201 ao eliminar um usuário que não possui tarefas em aberto	888
	10559382 DMANADVEN-10491 - Unimed Encosta: Erro na carga do estabelecimento quando executado em Linux.	889
4.1.2	Administração do Preço (MPR) - Manutenção - 12.1.32	890
	8929643 DMANADVEN-8074 - PR0703 - Layout não é importado quando há caracteres especiais....	891
	10565493 DMANADVEN-10387 - PR0701 e PR0703 - Não está considerando no layout com mais decimais quando a função nove-casas-dec está ativada	892
4.1.3	Avaliação de Crédito (MCM) - Manutenção 12.1.32	893
	8748622 DMANADVEN-7804 - CM0503 Translate Excel to English	894
4.1.4	Cadastros Gerais (MCD) - Manutenção 12.1.32.....	895
	9535896 DMANADVEN-8956 - Valores errados das alíquotas de PIS e COFINS na Comissão.....	896
	9809990 DMANADVEN-9300 - Problema tela de pesquisa clientes	897
	9872957 DMANADVEN-9371 - CRM - Integração Natureza de operação.....	898
	10427834 DMANADVEN-10354 - Atualização dos dados do Pedido ao alterar o programa CD0704. .	899
	10617450 DMANADVEN-10445 - Regras de Times não possibilita a alteração do nível de específico para geral	900

	DMANADVEN-10899 - CD0708 - Novo campo indicador de Intermediador/marketplace da Transação	901
4.1.5	Campanhas (CCP) - Manutenção - 12.1.32.....	902
	10146113 DMANADVEN-9954 - Campanha Campo horas após da próxima ação da Campanha CRM	903
4.1.6	Contratos de Venda (MSC) - Manutenção - 12.1.32	905
	10065911 DMANADVEN-9756 - Numeração de contrato incorreta.....	906
	10065911 DMANADVEN-9900 - Numeração de contrato incorreta e sem validação na faixa da composição	907
	10216820 DMANADVEN-9981 - Msg de erro com o client log desativado.....	908
	10732057 DMANADVEN-10647 - SC2118 - Erro na tela de aditivo está deixando composição como Informado.....	909
4.1.7	Gestão de Contas (CGC) - Manutenção - 12.1.32	910
	9540884 DMANADVEN-9100 - Gestão de Planos_Integração do endereço/CEP	911
	10126265 DMANADVEN-9981 - Telefone do contato não aparece no registro de próxima ação.....	912
	10399761 DMANADVEN-10261 - Cidade CIF da cotação gerada por meio da oportunidade	913
	10428982 DMANADVEN-10301 - Time de Vendas não permite editar lead e conta	914
	10822898 DMANADVEN-10825 - Performance/Lentidão na tela de Contas.....	915
4.1.8	Oportunidades (CRO) - Manutenção - 12.1.32.....	916
	9431084 DMANADVEN-8829 - Pedidos com origem em Oportunidade recebem sempre o valor 1/1 nos campos TAB/FIN.....	917
	9912659 DMANADVEN-9420 - Indicador de que determinado item da oportunidade foi perdido	918
	9913047 DMANADVEN-9567 - Alteração da cotação e do pedido gerados via oportunidade no Portal	920
	9913047 DMANADVEN-10009 - Oportunidade CRM - Alterar a data de entrega e número do pedido cliente na geração do pedido/cotação	924
	10397551 DMANADVEN-10237 - Estabelecimento da oportunidade X PD0301	925
	10399761 DMANADVEN-10435 - Cidade CIF da cotação gerada por meio da oportunidade	926
	10407398 DMANADVEN-10835 - Logout ao realizar o download de anexo na Oportunidade	927
	10460316 DMANADVEN-10263 - Ordem de compra na oportunidade	928
	10602665 DMANADVEN-10481 - Usuário não possui acesso a nenhuma campanha	930
	10696707 DMANADVEN-10582 - Oportunidade Descrição do produto não aparece por completo ...	931
	10699932 DMANADVEN-10583 - Sugestão automática de natureza de operação nas cotações e pedidos gerados via oportunidade	932
	10962655 DMANADVEN-10987 - Casas decimais do produto da oportunidade X Lote múltiplo	933
	DMANADVEN-10609 - Oportunidade permite incluir quantidade diferente de lote múltiplo definido p/ o item controlado por lote múltiplo.....	934
4.1.9	Pedidos (MPD) - Manutenção - 12.1.32	935
	8361773 DMANADVEN-7189 - PD0614 divergência de valor quando o pedido está com o campo "Emissão NF" como "Unidade do Faturamento"	936

8584986 DMANADVEN-7629 - Performance no zoom de pesquisa do PD1001	937
9079384 DMANADVEN-9191 - Portal de Representantes Botão de Nova Cotação não é apresentado na Carteira de Clientes.....	938
9134866 DMANADVEN-8556 - Demora na tela EQ0506.....	939
9135867 DMANADVEN-8435 - PD4050 Erro no campo Centro de Custo dos itens	940
9500759 DMANADVEN-8900 - Busca do índice de financiamento - Portal	941
9500971 DMANADVEN-9425 - Alteração da senha do Portal.....	942
9725502 DMANADVEN-9248 - Motivo da Suspensão do Pedido	943
9795172 DMANADVEN-9325 - PD0621 - Aumentar tamanho do campo número do pedido de compra do cliente	944
9822114 DMANADVEN-9360 - Portal do representante - detalhe da comissão não filtra por origem da comissão.....	945
9843796 DMANADVEN-9538 - Mensagem de texto PD4000 (30/11)	946
9873746 DMANADVEN-10279 - Problemas no programa Parâmetro do Portal de Vendas - mpd.html.paramporta (HH 505607)	947
9890988 DMANADVEN-9391 - PORTAL - Configuração de Canais de Venda por perfil de representante.....	948
9994526 DMANADVEN-9600 - Mensagem de erro ao abrir programas que exigem usuário e senha..	953
10111533 DMANADVEN-9894 - Imagens dos produtos cujos arquivos possuem caracteres especiais não são apresentadas no Portal	954
10168908 DMANADVEN-10278 - PORTAL REPRESENTANTE - Performance.....	955
10174446 DMANADVEN-9922 - PD0624 - Criação de Cliente e Sugestão da natureza de operação automática	956
10188572 DMANADVEN-10043 - EDI - Pedidos - Erro leitura XML CD0950.....	957
10201470 DMANADVEN-9987 - PD0701 - Arquivo não encontrado.....	958
10335422 DMANADVEN-10209 - Alocação física zerada	959
10369461 DMANADVEN-10212 - PD0624 - Pedidos vtex.....	960
10439856 DMANADVEN-10324 - Sugestão Automática de Natureza de Operação para Transferência.....	961
10521805 DMANADVEN-10339 - Portal - Ajuste no zoom da tabela de preço para pesquisa com "/" .	962
10681417 DMANADVEN-10628 - Não encontrado(a) Natureza de Operação para chave informada. .	963
10685189 DMANADVEN-10579 - Carteira de Pedidos HTML - Mais Filtros.....	964
10703434 DMANADVEN-10588 - Controle da opção remover pedidos não está funcionando	965
10735941 DMANADVEN-10653 - Configuração cliente e representante - Configuração de campos - Itens do Detalhe do Pedido x Referência	968
10816060 DMANADVEN-10729 - Erro no Filtro Carteira de Pedidos	969
10962655 DMANADVEN-11220 - Tela de edição de item do PD4000 HTML está arredondando p/ duas casas decimais os campos quantidade e valor	970
DMANADVEN-10185 - Carteira de Pedidos Interna - Mensagem na edição quando pedido Atendido.....	971
DMANADVEN-10671 - Criar função no PD0621 para remover os 3 primeiros zeros do pedido cliente.....	973

4.1.10	Produtos (CGP) - Manutenção - 12.1.32	975
	9870735 DMANADVEN-9372 - Classificação fiscal - integração ERP X CRM	976
4.1.11	Regras de Times (TMV) - Manutenção - 12.1.32	977
	10957650 DMANADVEN-11238 - Ao agendar hierarquia de times no rpw o mesmo não cria a próxima agenda automática	978
4.1.12	Relacionamento (CRL) - Manutenção - 12.1.32	979
	10863941 DMANADVEN-11318 - Filtro responsável X visualizar tarefas do grupo ao qual pertence..	980
4.1.13	Suporte (CSP) - Manutenção - 12.1.32	981
	10111115 DMANADVEN-9855 - Identificação da Manifestação Indicador possui valor inválido	982
	10126673 DMANADVEN-9855 - Protocolo - beneficiário intercâmbio	983
	10494162 DMANADVEN-10351 - Ocorrências Gestão de Planos - Caracteres estranhos entre data e hora do protocolo	984
	10515347 DMANADVEN-10580 - Mensagem CPF já cadastrado ao tentar deixar uma ocorrência como pendente	985
	10560478 DMANADVEN-10442 - CRM homologação - Encaminhamento x Comentários	986
	10567178 DMANADVEN-10530 - CRM - inclusão novo assunto ocorrência	987
	10591117 DMANADVEN-10482 - Não está listando todas as informações necessárias na impressão da ocorrência.	989
	10609021 DMANADVEN-10489 - CRM Homologação - Erro Comentários.....	990
	10609154 DMANADVEN-10518 - CRM Homologação - Chamado Migrado Incompleto	991
	10751541 DMANADVEN-10651 - Impressão ocorrência fora de ordem CRM.....	992
	10798684 DMANADVEN-10813 - Criação das guias no at0110z não gera protocolos	993
	10820261 DMANADVEN-10755 - Impressão da ocorrência no Internet Explorer	994
	10847139 DMANADVEN-10833 - Processo CRM - Protocolo	995
	10892167 DMANADVEN-10866 - CRM - Grupo não aparecer para encaminhamentos e transferências.....	996
	11043149 DMANADVEN-11201 - Código e descrição dos produtos na ocorrência aparecem em branco.....	1000
	104727556 DMANADVEN-10358 - CRM X GPS - Informação adicional na Ocorrência.....	1001
4.2	Agroindústria - Manutenção - 12.1.32	1003
4.2.1	Originação de Grãos - Manutenção - 12.1.32.....	1004
	Venda, Compra e Armazenagem de Grãos - Manutenção - 12.1.32	1005
4.3	Aquisição de Produtos Rurais - Manutenção- 12.1.32.....	1044
4.3.1	10383660 DMANRECEB-14194 DT AQ0325 - Ao executar o AQ0325 para eliminar as notas de produtor rural ocorre o erro Ultimo registro da tabela quando só existe essa nota no RE1001.....	1045
	01. DADOS GERAIS.....	1045
	02. REQUISITO	1045
	03. SOLUÇÃO	1045

4.4	Comércio Exterior - Manutenção - 12.1.32.....	1046
4.4.1	Exportação - Manutenção - 12.1.32.....	1047
	10113036 DMANFAT1-17573 DT Atualização Contábil - Integração Contas a Pagar: 103 - Valor da apropriação contábil deve ser maior que zero	1048
	10122524 DMANFAT1-17685 DT Relacionamento Processo de Exportação - Divergência inclusão Embarque	1049
	10139321 DMANFAT1-17652 DT Exportação Acompanhamento Processo - Pesquisa retorna apenas os 40 primeiros registros.....	1050
	11036711 DMANFAT1-18831 DT Eliminação do Pedido de Venda relacionado ao Processo de Exportação	1051
4.4.2	Importação - Manutenção - 12.1.32	1052
	9690942 DMANSUPCEX-17456 DT IM0400 Importação com redução na base de cálculo	1053
	9790320 DMANSUPCEX-17591 DT IM0100 ICMS Desonerado Importação x Valor Total da NF.....	1054
	10122597 DMANSUPCEX-17829 DT Remoção do formato do campo DI Siscomex	1055
	10151277 DMANSUPCEX-17806 DT Rejeição Sefaz 528 – Importação por meio da Visão DI	1056
	10253160 DMANSUPCEX-18036 DT Fluxo de Caixa da Simples Remessa de Importação apresenta previsão duplicada.....	1057
	10292852 DMANSUPCEX-17984 DT Contabilização NF Filha - Simples Remessa Importação	1058
	10395208 DMANSUPCEX-18328 DT Falha de schema na tag vOutro - XML da nota de importação gerada pela Visão DI	1059
	10435218 DMANSUPCEX-18246 DT Importação com suspensão não carrega as bases de PIS COFINS no IM0400.....	1060
	10575079 DMANSUPCEX-18363 DT Cálculo do ICMS e FCP em Notas de Importação	1061
	10684906 DMANSUPCEX-18467 DT Dados da DI não são gerados no arquivo XML da nota fiscal ...	1062
	10862030 DMANSUPCEX-18673 DT Inconsistência Progress Fields na atualização do documento de Importação.....	1063
	11229164 DMANSUPCEX-19099 DT Inconsistência "57165 - Naturezas de operação inconsistentes" quando não utiliza Múltiplas Naturezas.....	1064
4.5	Controladoria e Finanças - Manutenção - 12.1.32.....	1065
4.5.1	Aplicações e Empréstimos - Manutenção - 12.1.32.....	1066
	10223628 DMANACRTES1-6454 DT Diferença Débito e Crédito.....	1067
	10356750 DMANACRTES1-6716 DT Cancelamento de movimentos de aplicação elimina movimentos contabilizados.....	1068
	10409666 DMANACRTES1-6898 DT Valores de apropriação contábil não relacionados	1069
	10973225 DMANACRTES1-7208 DT 10973225 DMANACRTES1-7208 DT Apresenta mensagem de erro de programa não encontrado	1070
4.5.2	Ativo Fixo - Manutenção - 12.1.32	1071
	10018644 DMANCON1-11686 DT Parâmetros de Contabilização - GP Baixa Leasing	1072
	10351359 DMANCON1-12106 DT Desmembramento Bens.....	1073

	10361087 DMANCON1-12043 DT Relatório Situação Geral do Patrimônio.....	1074
	10436437 DMANCON1-12128 DT Relatório Previsão Depreciação	1075
	10477450 DMANCON1-12131 DT Relatório Bem por Comodatário/Garantia	1076
	10501142 DMANCON1-12168 DT Relatório Contrato Leasing	1077
	10527734 DMANCON1-12169 e DMANCON1-12264 DT Criação automática das apropriações para Apólice de Seguro não funcionando	1078
	10604775 DMANCON1-12180 DT Desmembramento de Bem	1079
	10652361 DMANCON1-12304 DT Desmembramento e Imparidade.....	1080
	10654677 DMANCON1-12270 DT Relatório Situação Geral do Patrimônio.....	1081
	10672987 DMANCON1-12245 DT A baixa parcial está gerando depreciação uma vez que a incorporação está 100% depreciada;	1082
	10753251 DMANCON1-12414 DT Transferência Externa.....	1083
	10777625 DMANCON1-12429 DT Cálculo depreciação incorreto para método	1084
	10796249 DMANCON1-12400 DT Relatório Razão Grupo Contas	1085
	10854714 DMANCON1-12466 DT Erro na Importação de bem.....	1086
	11021635 DMANCON1-12601 DT União de Bens	1087
	11031358 DMANCON1-12608 DT Baixa de Bens	1088
	11103278 DMANCON1-12709 DT Relatório Crédito PIS/COFINS	1089
	11166836 DMANCON1-12781 DT - Reajuste Contrato Leasing	1090
	DMANCON1-11821 DT Bem desmembrado 100% não zera valor original no bem origem.....	1091
	DMANCON1-11936 DT Erro ao excluir reajuste do contrato de leasing	1092
	DMANCON1-11980 DT Saldo Adoção Inicial não considera incorporações.....	1093
	DMANCON1-11993 DT Falta de validação na Baixa do bem com contrato de Leasing.....	1094
4.5.3	Caixa e Bancos - Manutenção -12.1.32.....	1095
	10483825 DMANACRTES1-6764 DT Erro na variação cambial CMG.....	1096
	10620611 DMANACRTES1-6883 DT Inconsistência no programa Conciliação Caixa e bancos x Contabilidade.....	1097
4.5.4	Câmbio - Manutenção - 12.1.32.....	1098
	9925686 DMANACRTES1-6151 DT 12800 - Erro 9169 no processo de liquidação ACC.....	1099
	10122719 DMANACRTES1-6322 DT APL724 - Erro Cálculo PPE - Desvincular PPE-V	1100
4.5.5	Contabilidade Fiscal - Manutenção -12.1.32	1101
	9885160 - DMANCON1-11860 DT Query ContabilidadeApurac no FastAnalytcs.....	1102
	9952893 DMANCON1-11717 DT Balancete gerando colunas com tamanhos diferentes	1103
	10292356 DMANCON1-12077 DT Apuração Variação Econômica	1104
	10456440 DMANCON1-12633 DT Demonstrativo Contábil ACR.....	1105
	10570132 DMANCON1-12185 DT Erro Progress ao gerar Balancete.....	1106

	10635170 DMANCON1-12227 DT Permite Extração ECD sem informar cenário e não são extraídas as informações.	1107
	10747932 DMANCON1-12312 DT Extração ECD está apresentando conteúdo incorreto no campo IND_VL_ULT_DRE.....	1108
	11125630 DMANCON1-12733 DT Descrição do livro incorreta no registro l030 e exibição dos registros l012, l015 e l200.....	1109
	11134671 DMANCON1-12752 DT Problema na geração do registro 0000, 0150, 0180 e l020.....	1110
	11187118 DMANCON1-12769 DT Erro no registro l355 de ausência e duplicidade	1111
	11199082 DMANCON1-12776 DT Código HASH saindo com os mesmos códigos para todos os livros.....	1112
	DMANCON1-11878 DT Exportação Excel Cockpit Contábil.....	1113
	DMANCON1-12584 DT Extração ECD não está validando corretamente a conta referencial.	1114
4.5.6	Contabilidade Gerencial - Manutenção - 12.1.32	1115
	10353927 DMANCON1-12065 DT Demonstrativo Contábil	1116
4.5.7	Contas a Pagar - Manutenção - 12.1.32.....	1117
	9261205 DMANAPB1-6439 DT Diferença de valores da apropriação contábil na rotina Pagamentos via Encontro de Contas - APB735AA	1118
	9609464 DMANAPB1-6420 DT Mensagem 12800/6140 na implantação de um título com a vinculação de nota de crédito - APB704AA.....	1119
	9661286 DMANAPB1-6447 DT Ajustes pagamento escritural de tributos com código de barras - Banco Itaú e Banco Bradesco	1120
	9750169 DMANAPB1-6472 DT Retorno Pagamento Escritural Bradesco	1121
	9812808 DMANAPB1-6572 DT Cálculo de impostos com as casas decimais incorretas na implantação de título via API	1122
	9919885 DMANAPB1-6710 DT Diretórios diferentes na execução batch da rotina Relatório de Pagamentos Efetuados no Período - APB323AA	1123
	9939599 DMANAPB1-6673 DT Diferença de valores da apropriação contábil na rotina Implantação de Fatura - APB705AA	1124
	10003819 DMANAPB1-6739 DT Formato do campo de estabelecimento incorreto na rotina Varredura de Sacado - APB775ZA.....	1125
	10058768 DMANAPB1-6860 DT Pagamento Escritural Multipag-Bradesco	1126
	10109717 DMANAPB1-6797 DT A alteração do título para pagamento parcial mostra o erro de violação de tabela na base Oracle e o erro de duplicidade de valor liberado na base Progress	1127
	10150573 DMANAPB1-6850 DT Erro na geração do pedido batch na rotina de geração dos dados da emissão DIRF - APB764ZA.....	1128
	10218030 DMANAPB1-6917 DT Revisão da trigger de delete da rotina Manutenção Usuários Financeiros Estabelecimento APB – APB004AA.....	1129
	10335424 DMANAPB1-7077 DT Mensagem 12800/12732 na geração do acerto de valor a menor no título - APB717AA	1130
	10450792 DMANAPB1-7195 DT Mensagem 23213 "Forma de Pagamento inválida para Borderô PIX" apresentada incorretamente na inclusão dos títulos no borderô	1131

	10474190 DMANAPB1-7219 DT Erro no lote de Pagamento por Encontro de Contas para moeda Dólar	1132
	10531228 DMANAPB1-7253 DT Eliminada forma de pagamento TED STR do programa de cadastr	1133
	10591239 DMANAPB1-7446 DT Processo de pagamento liberado é eliminado após pagamento parcial realizado.....	1134
	10700871 DMANAPB1-7462 DT O estorno da baixa com abatimento de antecipação não é efetivado corretamente	1135
	10725514 DMANAPB1-7449 DT Bloqueio 12800 - Erro 13078 no Acerto de Valor a Maior.....	1136
	10784816 DMANAPB1-7493 DT Layout do Lote sendo gerado como 012 e não 045 como esperado nas novas validações para o Bradesco.....	1137
	10813793 DMANAPB1-7520 DT Ajuste no preenchimento do CPF do fornecedor no arquivo de remessa do Contas a Pagar do Itaú - APB760AA	1138
	10837916 DMANAPB1-7532 DT API de substituição erro 13154.....	1139
	10957201 DMANAPB1-7626 DT Pagamento Escritural Itaú - Correção Valor Previsto Pagamento..	1140
	10983234 DMANAPB1-7594 DT Forma de lançamento incorreta para pagamento de DARF e GPS no Bradesco Multipag	1141
	11042285 DMANAPB1-7635 DT Inclusão de triggers na tabela chave_pix_fornec	1142
	11054462 DMANAPB1-7643 DT Replicar Chave PIX do cadastro do fornecedor para outras empresas	1144
4.5.8	Contas a Receber - Manutenção - 12.1.32.....	1145
	9777779 DMANACRTES1-6012 DT Erro 12800 (Interno: 8321) na liquidação abatendo antecipação	1146
	9865682 DMANACRTES1-6133 DT Data Liquidação indevida Serasa Simplificado	1147
	9979011 DMANACRTES1-6225 DT Erro 1001 8507 no cálculo de comissão ACR763AB (V3) - Continuação issue DMANACRTES1-5644	1148
	10222087 DMANACRTES1-6839 DT Erro 12800 6140 na integração de devolução via Recebimento	1149
	10578300 DMANACRTES1-6971 DT Gerando correção de valor em período retroativo apesar que há movimento posterior contábil	1150
	10608635 DMANACRTES1-6871 DT Liquidação Automática informando Cheque	1151
	10775312 DMANACRTES1-6999 DT Estorno de liquidação não habilita Reembolso	1152
4.5.9	Controle de Inadimplência - Manutenção - 12.1.32	1153
	10642958 DMANACRTES1-7125 DT Lentidão Agenda Clientes	1154
4.5.10	Fluxo de Caixa - Manutenção - 12.1.32.....	1155
	DMANACRTES1-6564 - Fluxo - continuação do ticket 9943221.....	1156
4.5.11	Orçamentos - Manutenção - 12.1.32	1157
	9669783 DMANCON1-11910 DT Justificativa Orçamentária	1158
	10307440 DMANCON1-12007 DT Movimentação Orçamentária	1160
	10978826 DMANCON1-12654 DT Justificativa Orçamentária	1161
4.5.12	Universal Financeiro - Manutenção - 12.1.32	1162
	10176702 DMANCON1-11833 DT Manutenção Critérios Distribuição Conta	1163

10214106	DMANCON1-11954	DT Importador Automático de Cotações	1164
10430880	DMANCON1-12123	DT Erro ao incluir uma Composição da Finalidade	1165
10583901	DMANCON1-12186	DT Ao acessar o programa de calendário global não está sendo gravado o usuário	1166
10620789	DMANCON1-12196	DT Manutenção Importador de Cotações	1167
10739729	DMANACRTES1-6970	DT Manutenção Clientes.....	1168
10760635	DMANCON1-12331	DT Manutenção Centro de Custo.....	1169
10760931	DMANCON1-12313	DT Manutenção Importador de Cotações	1170
10813729	DMANCON1-12419	DT Importação da Matriz de Tradução SPED.....	1171
11034737	DMANCON1-12609	DT Manutenção Importador de Cotações	1172
4.5.13	Vendor - Manutenção - 12.1.32.....		1173
10209069	DMANACRTES1-6443	DT No Cancelamento de Planilhas Vendor é validado movimento posterior	1174
4.6	Faturamento e Embarques - Manutenção - 12.1.32		1175
4.6.1	Embarques - Manutenção - 12.1.32.....		1176
9962411	DMANFAT1-17334	DT Cálculo de Embarque - Itens sem Código de Ajuste na geração da Nota Fiscal	1177
10281701	DMANFAT1-17987	DT Preparação faturamento - Não permite alocação parcial do item	1178
10433494	DMANFAT1-18016	DT Preparação Faturamento: Item composto desalocado do pedido	1179
10608248	DMANFAT1-18352	DT Quantidade alocada embarque diferente da quantidade faturada	1180
10673948	DMANFAT1-18405	DT Alocação Física x Lógica x Pedidos PE	1181
10825417	DMANFAT1-18577	DT Manutenção Embalagens Embarque - inconsistência ao abrir a aba Detalhes.....	1182
10835731	DMANFAT1-18545	DT Desbloqueio Viagem Integração Híbrida com Neolog	1183
11007442	DMANFAT1-19018	DT Preparação Embarques - coluna Seq Bonif movida para a primeira posição indevidamente	1184
4.6.2	Faturamento - Manutenção - 12.1.32.....		1185
7979764	DMANFAT1-17988	DT Natureza Inteligente x Nota Compl Imposto	1186
9926222	DMANFAT1-17664	DT Cálculo Pré Faturamento: Baixo desempenho e divergência no cálculo do peso bruto em industrialização por encomenda	1187
9983890	DMANFAT1-17606	DT Emissor Danfe: Ordem de impressão na descrição de itens perigosos	1188
10015394	DMANFAT1-17562	DT Informações Complementares Tag<infCpl> Nota emitida para ZF	1189
10134647	DMANFAT1-17581	DT Consulta de NF-e: Mensagem não relacionada ao programa.....	1190
10171912	DMANFAT1-17985	DT Inconsistência progress ao acessar Monitor NF-e com SOP ativo.	1191
10205627	DMANFAT1-17738	DT Inconsistência Progress ao criar série NFS-e.....	1192
10210573	DMANFAT1-17755	DT Cálculo de NF Itens da Nota - Baixa Estoque fica desmarcado quando altera e volta a natureza do item para a natureza do cabeçalho da nota.....	1193

10236729	DMANFAT1-17957	DT Contabilização IFRS com lançamentos zerados (FCP/FCP ST)	1194
10239718	DMANFAT1-17834	DT GNRE Automatizado - Boletos com dados numéricos e código de Barras incorretos	1195
10240475	DMANFAT1-17956	DT Geração do Demonstrativo Geral informações PC e SC.....	1196
10244492	DMANFAT1-18015	DT Preenchimento campo Cidade CIF para vendas triangulares	1197
10253869	DMANFAT1-17747	DT Relacionamento x Tributos x Estado - inconsistência na busca por item	1198
10257667	DMANFAT1-17779	DT Manut Relacionamento Enquadramento - Divergência ao importar planilha Enquadramento IPI.....	1199
10259944	DMANFAT1-17757	DT Industrialização por Encomenda: Msg de Erro	1200
10260065	DMANFAT1-17758	DT Industrialização por Encomenda: Inconsistência na Quantidade Igual a ZERO	1201
10265663	DMANFAT1-17874	DT Quantidade Alocada Incorretamente no Faturamento Consignação	1202
10288491	DMANFAT1-17783	DT Cálculo NFs: Na devolução de consignação não está considerando percentual de desconto de ICMS	1203
10291228	DMANFAT1-17815	DT Cálculo Função ZFM	1204
10292706	DMANFAT1-17808	DT Cálculo de NF - Duplicatas: Divergência no cálculo do Total, abatimento incorreto da retenção do ISS.....	1205
10293457	DMANFAT1-17793	DT Cálculo de Notas Fiscais: Rejeição 696 - Operação com não contribuinte deve indicar operação com consumidor final.....	1206
10298610	DMANFAT1-17804	DT Nota Faturamento Antecipado.....	1207
10306643	DMANFAT1-17837	DT Atualização NFs Estoque - Contabilização ICMS Outros de uma NEF	1208
10326191	DMANFAT1-17836	DT Relação Notas Fiscais: Ao gerar o relatório resumido não mostra a série da nota fiscal completa	1209
10328118	DMANFAT1-17983	DT Registro Relac Item x UF x Aliquota com status NO-LOCK.....	1210
10341619	DMANFAT1-17958	DT Consulta de Tributos da Nota: Divergência na exportação com LibreOffice	1211
10343571	DMANFAT1-17887	DT Tabela ISS Diferenciado - Programa não acessível pelo menu	1212
10357791	DMANFAT1-18465	DT Atualização Batch Situação NFe - Baixo desempenho via RPW	1213
10361992	DMANFAT1-17970	DT Configurador de TAGs: Manipular o XML NFS-e quando utilizado TQD	1214
10366089	DMANFAT1-18355	DT Cálculo de Pedidos - Handle Presos.....	1215
10377355	DMANFAT1-17962	DT Representante Vinculado com Pedido e Nota Fiscal	1216
10412752	DMANFAT1-17994	DT ICMS Outros não apresenta no grupo CSOSN900	1217
10436389	DMANFAT1-18182	DT Não gera a TAG vFCPSTRet quando a nota é substituído.....	1218
10442264	DMANFAT1-18006	DT Divergência no cancelamento de NF-e de Operação Triangular... ..	1219
10443529	DMANFAT1-18039	DT Implantação de Item não grava com programa Alteração Tipo de controle Estoque aberto.....	1220
10456448	DMANFAT1-18045	DT Geração Estrutura Item Importado - FCI.....	1221

10465636	DMANFAT1-18060	DT FT0405 - Ajuste mensagem de ativação de função	1222
10469480	DMANFAT1-18196	DT NFS-e campo Telefone e DDD	1223
10469641	DMANFAT1-18263	DT GNRE gerando sem o código de barras.....	1224
10477306	DMANFAT1-18092	DT Notas do Item: Coluna de número da NF não mostra a numeração completa	1225
10482233	DMANFAT1-18091	DT Emissor DANF-e: Impressão em versão anterior ao Office 365.....	1226
10492658	DMANFAT1-18126	DT Cálculo de NF - Produto Config - inconsistência campo Depósito	1227
10496871	DMANFAT1-18169	DT PIS/COFINS Substituto por valor unitário.....	1228
10554554	DMANFAT1-18369	DT GNRE 2.00 - Documento de origem informado não é usado pela Receita informada na UF favorecida	1229
10578034	DMANFAT1-18323	DT Faturamento de Pedidos - Inconsistência Atend Seq	1230
10584200	DMANFAT1-18368	DT Rejeição 630 - Valor do Produto difere do produto Valor Unitário de Tributação e Quantidade Tributável.	1231
10631230	DMANFAT1-18326	DT Diretório para Histórico dos XMLs TC 2.0 separado por estabelecimento	1232
10660993	DMANFAT1-18617	DT Inconsistência no cadastro cliente - campo Agente Retenção.....	1233
10755870	DMANFAT1-18707	DT Pendência envio da GNRE.	1234
10761769	DMANFAT1-18483	DT Inf Adicionais Nota Fiscal - Inscrição Estadual Local de Retirada .	1235
10772492	DMANFAT1-18492	DT Contabilização Notas Remessa Faturamento Antecipado	1237
10778471	DMANFAT1-18497	DT Tag DhSaiEnt não esta respeitando fuso horário.....	1238
10842071	DMANFAT1-18583	DT Travamento no cálculo de pré-faturamento	1239
10862772	DMANFAT1-18594	DT Inconsistências no Workflow de Implantação e Liberação de Itens via Fluig - Origem e arredondamento de PIS e COFINS	1240
10888713	DMANFAT1-18607	DT Consulta de NFe - Abrindo Escopo Transacional	1241
10894498	DMANFAT1-18691	DT Implantação de Itens - Não está copiando classificação fiscal e outros campos do CD0903	1242
10904636	DMANFAT1-18665	DT Cancelamento Nota Fiscal Devolução Remessa Faturamento Antecipado	1243
10935376	DMANFAT1-18694	DT Inconsistência na emissão de boleto Safra	1244
10936413	DMANFAT1-18689	DT Relatório Faturamento por Cliente - Ramos de Atividade incorreto	1245
10938045	DMANFAT1-18658	DT Quebra indevida na Nota Fiscal de Diferença de preço	1246
10942742	DMANFAT1-18765	DT Atualiza Tabela Preço - inconsistência na atualização	1247
10950030	DMANFAT1-18833	DT Atualização do Estoque - Devolução Ativo sem valor para ICMS ..	1248
10950300	DMANFAT1-18887	DT Cálculo de Pedidos - Geração Duplicatas não considera parâmetro Cobrança Despesas.....	1249
10957281	DMANFAT1-18688	DT Inconsistência chamada UPC de handle ttInIntermed	1250
10957981	DMANFAT1-18700	DT Nota Fiscal com status divergente do retorno da Neogrid.	1251

10962504	DMANFAT1-18701 DT Informações Adicionais Nota Fiscal - Inconsistência em ambiente Oracle - Indicador Presença do Comprador.....	1252
10982016	DMANFAT1-18799 DT Relacionamento Tributos X Estado X Produto - Divergência de Menu em execução RPW	1253
	DMANFAT1-18464 DT Ajustes no Configurador de Tributos HTML.....	1254
4.7	Fiscal - Manutenção - 12.1.32	1255
4.7.1	Configurador Layout Fiscal - Manutenção - 12.1.32.....	1256
9612607	DMANFISDTS-12846 Sped Fiscal - Registros 1390/1391	1257
9700632	DMANFISDTS-13064 DT EFD Contribuições Registro F200 SCP	1258
9722449	DMANFISDTS-12979 DT SPED Contribuições Geração do registro 0500	1259
9774501	DMANFISDTS-13069 - LF0303 - Erro na importação da tabela F500/F510/F550/F560 Consolida.....	1260
9905109	DMANFISDTS-13140 DT Ajuste SPED Fiscal V006 Layout 125	1261
9983633	DMANFISDTS-13258 DT Registro M205/M605 não importado	1262
10014473	DMANFISDTS13257 DT Item de Serviço com alíquota de ICMS no registro 0200 do SPED Fiscal	1263
10050890	DMANFISDTS-13279 DT Erro extração Registro F130 SPED Contribuições.....	1264
10167135	DMANFISDTS-13388 DT Emitentes utilizados no bloco K sem registro 0150	1265
10212464	DMANFISDTS-13448 Sped Contribuições - Registros 0000/0140	1266
10255615	DMANFISDTS-13438 DT Sped Fiscal Registro H020	1267
10307933	DMANFISDTS-13466 - LF0215 - Registro C175 CST Pis/Cofins Com Tributações Diferentes.....	1268
10370390	DMANFISDTS-13643 DT Extração de Valores para o Registro F130 da EFD Contribuições.....	1269
10389162	DMANFISDTS-13609 DT Alteração Emitente - Registro 0175	1270
10415088	DMANFISDTS-13684 DT Extração dos valores de ICMS ST para notas de entrada	1271
10454362	DMANFISDTS-13604 DT - LF0201 Mensagem de erro na versão do Layout [NR14] do SPED Fiscal	1272
10493110	DMANFISDTS-13626 Suframa - Erro ao gerar o arquivo	1273
10678746	DMANFISDTS-13888 DT - LF0202 extração do endereço do Estabelecimento MLF nas tabelas Pessoa e Endereço	1274
10744672	DMANFISDTS-13859 Sped Fiscal - Registros C197 (CAT 66)	1275
10771737	DMANFISDTS-13923 DT EFD Contribuições Registro 0100 - Telefone	1276
10793291	DMANFISDTS-13930 DT - LF0202 extração das informações do inventário.....	1277
10808525	DMANFISDTS-13929 DT - LF0303 Exibe a mensagem para registros ainda não cadastrados: Este registro não pode ser incluído, pois já existe um registro com a mesma chave.....	1278
10822029	DMANFISDTS-13994 DT - LF0202 não está gravando o valor do ST do ajuste de nota fiscal de entrada referenciada.	1279
10874760	DMANFISDTS-14246 DT CST de ICMS incorreto para notas fiscais com 100% de redução.....	1280
DMANACRTE1-6473	LF0501 - Gerador de Arquivo LCDPR - Erro na somatória da quantidade de linhas impresso no registro 9999	1281

4.7.2	Obrigações Fiscais - Manutenção - 12.1.32.....	1282
	9776123 DMANFISDTS-13012 DT Categoria SCANC em branco no cadastro de cliente.....	1283
	9802738 DMANFISDTS-13280 DT Sub apuração ICMS de itens com mais de um código de ajuste..	1284
	9805066 DMANFISDTS-13089 DT Apuração ICMS Substituto para Entradas.....	1285
	10087002 DMANFISDTS-13549 DT - OF1495 Erro na exportação dos itens.....	1286
	10234220 DMANFISDTS-13428 DT Apuração ICMS - Gerar Valores ICMS Substituto.....	1287
	10234681 DMANFISDTS-13610 DT Criação automática do registro de apuração com valor zero....	1288
	10322075 DMANFISDTS-13623 DT Relatório Auxiliar de ICMS/FCP - Geração em Excel/LibreOffice.	1289
	10431514 DMANFISDTS-13606 DT Sintegra Registro Tipo (50 51 54) Campo 02-CNPJ.....	1290
	10596257 DMANFISDTS-13756 DT - OF0745 Inconsistência de validação no registro R11	1291
	10772763 DMANFISDTS-13927 DT ADRC-ST não gera arquivo em ambiente Linux.....	1292
	10852679 DMANFISDTS-14035 - OF0305 o campo Chave de Acesso não é habilitado para as notas fiscais com o modelo 59.....	1293
	10888356 DMANFISDTS-14039 DT Calendário Fiscal - Mensagem "Dia no mês é inválido" ao possuir entregas no último dia do mês.....	1294
	DMANFISDTS-13597 DT Navegação pulando meses e descrição estabelecimento incorreta.....	1295
4.7.3	Recuperação de Impostos - Manutenção - 12.1.32	1296
	10022939 DMANFISDTS-13291 DT Botão MRI desabilitado no cadastro de Natureza de Operação.	1297
	10071305 DMANFISDTS-13288 DT - RI0404 - Alteração no formato de campos.....	1298
	10211908 DMANFISDTS-13631 DT - RI0412 está contabilizando o bem filho na conta contábil indevida.	1299
4.8	Logística - Manutenção - 12.1.32.....	1300
4.8.1	Frete Embarcador - Manutenção - 12.1.32	1301
	Controle de Fretes - Manutenção - 12.1.32	1302
4.8.2	MBC - Coleta de Dados - Manutenção - 12.1.32	1313
	10075520 DMANUFATURA-809 DT BC0106 - Botão Geração automática retirado em algumas releases.	1314
	10293484 DMANUFATURA-1122 DT BC0402 - Reimpressão Etiqueta.....	1315
	10747566 DLOGWMSDTS-5040 DT CD0205 Performance na procedure Pi_Acerta_Etiqueta bcp/bc.....	1316
4.8.3	WMS - Manutenção - 12.1.32.....	1317
	99061 DLOGWMSDTS-4783 DT WM2013 na desatualização do inventário no estoque	1318
	9532596 DLOGWMSDTS-4475 DT Transferência parciais entre depósitos apresenta erro 15215 ao liberar o saldo restante.	1319
	9651505 DLOGWMSDTS-4537 DT BC9026 - Etiquetas tipo Agrupador, com id-movto incorreto	1320
	9920911 DLOGWMSDTS-4732 DT WM0390 Erro progress para a tabela wms-box-sdo-alocad quando alterado o tipo de controle de estoque do Item no ce0111.....	1321
	9939512 DLOGWMSDTS-4644 DT WM0411 Apresentação das informações na primeira vez que o programa é aberto.	1322
	10014685 DLOGWMSDTS-4701 DT WM0311 Gestão de Tarefas - Conferência de Packing	1323

10066845 DLOGWMSDTS-4711 DT CE9700 não atualiza status para concluído.....	1324
10149740 DLOGWMSDTS-4731 DT WM0380 Impressão de etiquetas WMS.....	1325
10201482 DLOGWMSDTS-4733 DT WM0625 não gera os documentos Transferência Destino que não foram iniciados (ce9700)	1326
10239835 DLOGWMSDTS-4765 DT Processo de transferência BC9025 apresenta mensagem 17567 ao reimprimir etiqueta.....	1327
10240472 DLOGWMSDTS-4759 DT Erro Sugestão não gerada no BC9029 para docto com origem Recebimento Físico.....	1328
10274593 DLOGWMSDTS-4782 DT Atualização da quantidade alocada do item nas tabelas\campos ped-ent.et-alocada e ped-item.qt-alocada.....	1329
10306959 DLOGWMSDTS-4766 DT WM2012 na desatualização do inventário, retorna os endereços para Em Processo (wm2002)aliza status para concluído	1330
10371955 DLOGWMSDTS-4891 BC9029 Retornando item diferente da etiqueta informada.....	1331
10389897 DLOGWMSDTS-5084 Relacionamento entre a etiqueta e o saldo inexistente.....	1333
10389897 DLOGWMSDTS-5138 DT Relacionamento entre a etiqueta e o saldo inexistente.	1335
10407495 DLOGWMSDTS-4849 DT Retorno de erro da bosc074 incorreto	1337
10422785 DLOGWMSDTS-4857 DT Não conclui a tarefa de conferência de packing - wm0311	1338
10427820 DLOGWMSDTS-4865 DT BC9026 não valida tipo de controle de estoque, Pasta Item.....	1340
10430684 DLOGWMSDTS-4895 DT WM0550 atualização dos campos it-pre-fat e it-dep-fat ao desfazer a liberação.....	1342
10431831 DLOGWMSDTS-4861 DT BC9021 Não valida se a nota fiscal já esta calculada pra realizar a devolução de picking.....	1343
10456352 DLOGWMSDTS-4879 DT PLASCAR - WM0500 Alterada a forma de apresentar as informações na release 12.1.29.....	1344
10456352 DLOGWMSDTS-5108 DT WM0500 Não apresenta corretamente as informações de produto com controle ERP Serial e WMS Lote quando selecionado mais de um produto.	1346
10476581 DLOGWMSDTS-4904 DT WM0430 Erro 132 - Identificador de Carga já existe XXXXX	1348
10503422 DLOGWMSDTS-4906 DT BC9030 Erro Field ind-dep-cq from b-deposito.	1349
10512453 DLOGWMSDTS-4912 DT WM0551 Liberação parcial com mais de um endereço de picking não finaliza a transferência.	1350
10533172 DLOGWMSDTS-4919 DT WM0554: falta de msg em tela com orientações a serem ajustadas na liberação ERP.	1351
10543942 DLOGWMSDTS-4933 DT WM0554: erro progress na navegação entre os itens com sequencial desposicionado.	1353
10636444 DLOGWMSDTS-4967 DT Possibilidade de informar quantidade rejeitada, após as atualizações da issue DLOGWMSDTS-3484	1354
10747566 DLOGWMSDTS-5040 DT CD0205 - Performance na procedure Pi_Acerta_Etiqueta bcp/bc8001equencial desposicionado.....	1356
10794739 DLOGWMSDTS-5050 DT CE9700 Zoom campo lote não apresenta somente os lotes do depósito de saída	1357

DLOGWMSDTS-4025 DT Opção Origem no Programa WM0400 e na opção Detalhe do WM0410 não apresentam documentos de saída com situação liberado.	1358
DLOGWMSDTS-4035 DT re2001/wm0370/re2006/ce0830 - erro na quantidade alocada produção.	1359
DLOGWMSDTS-4304 DT Na integração do embarque, aparece em tela a mensagem de erro: 27745 – O embarque a ser gerado já foi totalmente separado no WMS.	1360
DLOGWMSDTS-4330 DT eq0506 – Opção Desaloca item selecionado (eq0506/eq0506b). Integração com WMS (wm0390) / wm0550 – Na liberação do embarque, aparece em tela a mensagem de erro: 27746 – Processo de separação do resumo não foi concluído.	1361
4.9 Manufatura - Manutenção - 12.1.32	1363
4.9.1 App Minha Produção - Manutenção - 12.1.32	1364
10136501 DMANUFATURA-923 DT App Minha Produção - Não é possível retornar mensagem de erro customizada via UPC	1365
10284411 DMANUFATURA-1219 DT Formulário HTML	1366
4.9.2 APS - Planejamento Avançado de Produção - Manutenção - 12.1.32	1367
10062754 DMANUFATURA-1036 DT Operações não alocadas e não informa motivo.	1368
10079169 DMANUFATURA-830 DT Looping sequenciamento utilizando recurso secundário.....	1369
10098350 DMANUFATURA-865 DB0413 - Indicador Qualidade Atendimento.....	1370
10371591 DMANUFATURA-1256 DT Inconsistência ao clicar nos itens de menu quando não há cenário selecionado	1371
10400942 DMANUFATURA-1276 DT Erro ao exportar planilha Excel no programa DB0409	1372
10498301 DMANUFATURA-1461 DT dbapi007c.p Liberação de includes.....	1373
10638471 DMANUFATURA-1623 DT Mensagem de erro para itens comprados na Explosão da Demanda.	1374
10721320 DMANUFATURA-1756 DT DBAPI002 Prioridade de itens incorreta.....	1375
10740565 DMANUFATURA-1679 DT Alteração de OP de reaproveitamento na confirmação com Datasul.	1376
10759592 DMANUFATURA-1686 DT - Demonstrativo de cálculo HTML não detalha itens com referência que contém caracteres especiais.....	1377
10781425 DMANUFATURA-1711 DT APS Simplificado e Sequenciamento Autom. html.db0201	1378
10802995 DMANUFATURA-1778 DT DB0205 - Não finaliza importação de memória quando não existe arquivo de Demanda, CT ou GM.....	1379
10810473 DMANUFATURA-1748 DT DB0108 Estouro de quantidade de caractere campo Sequenciamento.....	1380
10823846 DMANUFATURA-1914 DT Confirmação APS com Datasul gera ordens de produção tipo interna sem split	1381
10850544 DMANUFATURA-1886 DT Erro atualização do APS DB0200 Turno de Exceção.....	1382
10890817 DMANUFATURA-1827 DT Atualização de Dados com Protheus via Webservice	1383
10949768 DMANUFATURA-1906 DT Erro na geração de Disponibilidade via Modelo de Turno	1384
10949864 DMANUFATURA-1907 DT Erro na geração de Disponibilidade via Modelo de Turno	1385
10949945 DMANUFATURA-1931 DT Problemas no Consumo de Recursos Secundários	1386

	11023541 DMANUFATURA-2168 DT DB0412 - Gestão de Compras - ordens de compras planejadas está mostrando o número da ordem como 0.....	1387
	11089874 DMANUFATURA-2200 DT Operação de GM com redução de setup por matriz não alocada.....	1388
	DT DMANUFATURA-772 DB0304 Visão vários estabelecimentos por cenário - Não está carregando corretamente as datas de transferência de saldos após sequenciamento	1389
4.9.3	Bloco K - Manutenção - 12.1.32	1390
	10185977 DMANUFATURA-1009 DT Zoom de lotes do programa CE0222	1391
	10772486 DMANUFATURA-1930 DT SF0314 Exportação Capacidade de Carga	1392
	11038593 DMANUFATURA-2047 DT CE0222 - Permite movimentar quantidade negativa	1393
4.9.4	Chão de Fábrica - Manutenção - 12.1.32.....	1394
	10106614 DMANUFATURA-927 DT - SF0308 - Não requisita a partir do estoque configurações que sobraram	1395
	10160454 DMANUFATURA-1023 DT - SF0308 Consistindo Centro de Trabalho válido para ordem Protótipo	1396
	10169436 DMANUFATURA-1060 DT SF0629 Apresentação dos reportes no fim do turno	1397
	10182254 DMANUFATURA-1022 DT SF0314 Importação de Demandas via MRP	1398
	10511792 DMANUFATURA-1453 DT - SF0501 - Botão Detalhar não abre o SF0311C posicionado na ordem selecionada	1399
	10548439 DMANUFATURA-1504 DT Estorno Reporte com ficha de CQ.....	1400
	10841182 DMANUFATURA-1800 DT - SF0308 - Permite apontar em data futura.....	1401
	11017386 DMANUFATURA-2034 DT - SF0301 - Parada negativa tempo de reporte	1402
	DMANUFATURA-1687 DT SF0315 - Permite eliminar reporte quando existem operações posteriores já apontadas	1403
4.9.5	Custos - Manutenção - 12.1.32	1404
	9868263 DMANUFATURA-668 DT CS0404 - Aumento do tamanho do layout	1405
	9984039 DMANUFATURA-730 DT - Tempo Preparação X Número Lotes, nas consultas e relatórios gerenciais	1406
	10057375 DMANUFATURA-831 DT CS0404 - Percentual e valor de absorção incorretos.....	1407
	10076329 DMANUFATURA-824 DT Não habilita Centro de Custo no programa CS0109	1408
	10322933 DMANUFATURA-1156 DT Campo percentual do programa CS0109A está carregando o valor incorreto	1409
	10414217 DMANUFATURA-1310 DT CS0101 não armazena centro de custo da conta MOB.....	1410
	10611445 DMANUFATURA-1526 DT Mensagem de erro no relatório do programa CS0110.....	1411
	10842079 DMANUFATURA-1820 DT Parâmetro "Considera estabelecimento padrão filho" alterando estabelecimento de item Acabado	1412
	10988833 DMANUFATURA-1944 Relatório em Excel não apresenta dados no tipo Detalhado.	1413
	11012711 DMANUFATURA-2022 DT CD0110N - Melhorar clareza das mensagens de erro	1414
4.9.6	Desenvolvimento de Produtos - Manutenção - 12.1.32	1415

	10736275 DMANUFATURA-1674 DT Exportação Itens com Referência	1416
4.9.7	Engenharia - Manutenção - 12.1.32.....	1417
	9785710 DMANUFATURA-1311 DT SPEN025 - Recálculo de itens alternativos.....	1418
	10108731 DMANUFATURA-926 DT EN0712 - Descrição dos equipamentos não exibida na consulta.....	1419
	10350805 DMANUFATURA-1237 DT EN0109 - Não considera itens com validade de estrutura vencida.....	1420
	10424083 DMANUFATURA-1361 Falta de itens na estrutura da consulta EN0812.....	1421
	10441208 DMANUFATURA-1349 DT CD0208 Mensagem de texto já existente durante inclusão.....	1422
	10677967 DMANUFATURA-1724 DT EN0105 - Mensagem de validação de looping na estrutura.	1423
	10850511 DMANUFATURA-1813 DT EN0606 operações não está sendo puxado para o relatório as ferramentas que estão cadastradas no EN0712	1424
	11064874 DMANUFATURA-2117 DT CD0208 - Campo código do item habilitado indevidamente ...	1425
4.9.8	Planejamento - Manutenção - 12.1.32	1426
	10080108 DMANUFATURA-959 DT CD0301.HTML - Eliminar demandas via importação de itens	1427
	10204880 DMANUFATURA-1079 DT Ordem não gerada em plano Multi-estabelecimento	1428
	10257937 DMANUFATURA-1071 DT Confirmação Planejamento não está respeitando proporção da lista de componentes	1429
	10636351 DMANUFATURA-1746 DT Atualização campo Quantidade Confirmada no Plano.....	1430
	10653136 DMANUFATURA-1655 DT Erro progress ao Confirmar OP com regras de processos de fabricação por linha	1431
	10692474 DMANUFATURA-1642 DT - HTML.CD0301C - Erro ao incluir nova linha.....	1432
	10784817 DMANUFATURA-2028 DT Confirmação de ordens vinculadas a contratos	1433
4.9.9	Produção - Manutenção - 12.1.32	1434
	10420381 DMANUFATURA-1417 - DT CP0108 - Manutenção Tipo Formulação Item.....	1435
	10491772 DMANUFATURA-1436 DT CP0506 - Consulta Item	1436
	10597556 DMANUFATURA-1523 DT op-seq zero na movimentação requisição	1437
	10691654 DMANUFATURA-1672 DT Falha ao exportar CP0305 em PDF	1438
	10770186 DMANUFATURA-1754 DT CP0335 - Não exibe mensagens de erro oriundas do Estoque.	1439
	10777550 DMANUFATURA-1710 DT Erro de tamanho do campo Sequencia no CP0301	1440
	10869315 DMANUFATURA-1903 DT CP0337 - Eliminando requisições de Itens configurados ao confirmar alocação	1441
	10969188 DMANUFATURA-1947 DT CP0309 - Unidade de negócio de movimentos de requisição incorretas	1442
4.9.10	TOTVS MES - Manutenção - 12.1.32.....	1443
	10118782 DMANUFATURA-979 DT TOTVS MES - WorkforceAndOverheadAppointment - Operação inexistente SFC	1444
	10151616 DMANUFATURA-925 DT TOTVS MES - Baixa performance na integração de ordens via CS0305	1445

10199270	DMANUFATURA-1012 DT Apontamento Produção TOTVS MES.....	1446
10211698	DMANUFATURA-1059 DT Estorno Reporte TOTVS MES.....	1447
10354520	DMANUFATURA-1220 DT Apontamento Produção HORAS/GGF TOTVS MES.....	1448
10392282	DMANUFATURA-1398 DT TOTVS MES - ProductionAppointment - XML de retorno não informa quando ocorrem erros internos no servidor	1449
10423912	DMANUFATURA-1330 DT Apontamento Produção TOTVS MES.....	1450
10558386	DMANUFATURA-1496 DT TOTVS MES - ProductionAppointment.....	1451
10619549	DMANUFATURA-1666 DT TOTVS MES - Permite estornar operações intermediárias indevidamente	1453
10660261	DMANUFATURA-1629 DT Apontamento MOB/GGF TOTVS MES.....	1454
10668709	DMANUFATURA-1902 DT TransferWarehouse Está atualizando com Status Ok com erro.....	1456
4.9.11	Valor do Configurado - Manutenção - 12.1.32	1457
10908282	DMANUFATURA-1946 DT Interroga gera erro no campo numérico.....	1458
4.10	Manutenção de Ativos - Manutenção - 12.1.32.....	1459
4.10.1	Frotas - Manutenção - 12.1.32	1460
10623881	DMANMNT1-10606 DT MV0606 Descrição completa do Equipamento.....	1461
10679501	DMANMNT1-10637 DT MV0301 Situação do contador na inclusão de O.M.....	1463
11031072	DMANMNT1-10853 DT MV0301 Inclusão de O.M. com contador zerado	1465
4.10.2	Manutenção Industrial - Manutenção - 12.1.32.....	1466
9988379	DMANMNT1-10544 DT Registro bloqueado no atendimento da requisição	1467
10057488	DMANMNT1-10184 MGC GC0406 Resultado.....	1468
10074456	DMANMNT1-10248 DT Lock de registro MI1019.....	1469
10139251	DMANMNT1-10249 DT CD0738 Erro na copia da Narrativa quando é realizada a copia do registro pela segunda vez.....	1470
10139898	DMANMNT1-10244 DT Estado da Solicitação de Compra	1471
10160455	DMANMNT1-10260 DT Performance do MI1019.....	1472
10166323	DMANMNT1-10304 DT Alocação de Especialidade com Exceção	1473
10167327	DMANMNT1-10398 DT Validação de Centro de Custo na Integração com Ativo Fixo	1474
10247280	DMANMNT1-10342 DT MMI - MI0308 - BGC x Movfro.....	1475
10248964	DMANMNT1-10496 DT CD0738 Inclusão de requisição	1476
10319007	DMANMNT1-10427 DT Encerrar OM com Tarefa Pendente.....	1477
10400928	DMANMNT1-10478 DT EPis não são apresentados no App Minha Manutenção.....	1478
10454487	DMANMNT1-10526 DT Impressão PDF no MI0304	1480
10938648	DMANMNT1-10776 Liberação da MIAPI002 (Consistência e geração da movimentação de Gastos Gerais de Fabricação País) para o cliente.....	1481
11012998	DMANMNT1-10846 DT MMI Mi0309 Data retorno.....	1483

11123899	DMANMNT1-10916 DT MI1014 Narrativa Duplicada	1484
11175473	DMANMNT1-10964 DT MI0629 Busca do estabelecimento do TAG na SS	1485
	DMANMNT1-8763 DT Apontamento para técnico "grupo" por técnico "não grupo"	1486
4.10.3	Status Páginas MI/Frotas.....	1487
4.11	Materiais - Manutenção -12.1.32	1488
4.11.1	Compras e Suprimentos - Manutenção - 12.1.32	1489
	Aprovação de Processos Logísticos - Manutenção - 12.1.32	1490
	Avaliação de Fornecedores - Manutenção - 12.1.32.....	1500
	Compras - Manutenção - 12.1.32.....	1503
	Contratos - Manutenção - 12.1.32	1519
4.11.2	Controle da Qualidade - Manutenção - 12.1.32.....	1530
	10148629 DMANUFATURA-1072 DT CQ0210 - Movimento de Refugo com depósito incorreto	1531
	10516228 DMANUFATURA-1668 DT CQ0222 - Exames não aparecem para dar continuidade no resultado no roteiro.....	1532
	10671737 DMANUFATURA-1757 DT CQ0501 - Filtro por Data Emissão	1533
	10753859 DMANUFATURA-1703 DT CQ0610 - Movimentos de composição do lote incorreta	1534
	10827487 DMANUFATURA-2164 DT CQ0222 Está apresentando componentes inativos, como ativos.....	1535
4.11.3	Controle de Investimentos - Manutenção 12.1.32.....	1536
	9626280 DMANESTOQ-8686 DT - SPIN051 - Campos com valores iniciais incorretos.....	1537
	10412781 DMANESTOQ-8769 DT - IN0518 - Erro progress quando executado na opção planilha ...	1538
	10502582 DMANESTOQ-8822 DT - IN0518 - Não é gerado a Planilha quando gerado em "Batch" ..	1539
	10650703 DMANESTOQ-8869 DT - SPIN051 - Não é apresentado movimento de recebimento da nota fiscal quando executado o programa.....	1540
	DMANESTOQ-8710 DT - IN0518 - Inconsistências nos valores compromissados.....	1541
	DMANESTOQ-9101 DT - IN2102 - A chamada no programa IN2102 está sendo feita erroneamente	1542
4.11.4	Estoque - Manutenção 12.1.32	1543
	9786892 DMANESTOQ-8483 DT - CE0206 HTML - Não é sugerido data corrente na data transação.	1544
	9866312 DMANESTOQ-8536 DT - CEAPI001K - Não retorna "NOK" quando não existe UPC cadastrado.	1545
	9870335 DMANESTOQ-8519 DT - CE0810 - Não apresenta o saldo quando este é negativo	1546
	9886274 DMANESTOQ-8526 DT - CE0220 - Erro progress ao executar CE0220.....	1547
	9969458 DMANESTOQ-8591 DT - CE0206 - Transferência de Estoque Depósito Externo.....	1548
	9987356 DMANESTOQ-8579 DT - CE0221 - É apresentado mensagem de erro, porém efetua a alteração mesmo assim	1549
	10036578 DMANESTOQ-8637 DT - CD1409 HTML - Validação subdivisão da Ordem de Investimento sem ordem EMS vinculada	1550
	10047092 DMANESTOQ-8599 DT - CD1406 - Campo "Centro de Custo" não é habilitado	1551

10079203	DMANESTOQ-8608 DT - CE0220A - Campo referência possui 10 caracteres	1552
10155864	DMANESTOQ-8639 DT - CE0922 - Apresentando valores incorretos	1553
10201670	DMANESTOQ-8659 DT - CD0140 - Campo Estabelecimento possui apenas três caracteres.....	1554
10234586	DMANESTOQ-8708 DT - Extrator Auditores Externos - Inventory Valuation Listing considerando quantidade alocada.....	1555
10235106	DMANESTOQ-8675 DT - CE0402 - Colunas Quantidade e Saldo Quant estão sendo apresentadas com formatação na Planilha	1556
10296294	DMANESTOQ-8709 DT - CE0402 - Nomes repetidos na aba "Digitação"	1557
10316468	DMANESTOQ-8724 DT - OF0791 - Erro ao informar mais de 30 grupos de estoque	1558
10351299	DMANESTOQ-8739 DT - CE0404 - Campo "Preço" na planilha, está com formato de texto.....	1559
10369794	DMANESTOQ-8749 DT - CE0101 - Parâmetros do tipo de fechamento ficam habilitados	1560
10398122	DMANESTOQ-8763 DT - CE0404 e CE0403 - Alterando destino quando seleciona execução em batch.....	1561
10470671	DMANESTOQ-8817 DT - CE0401 - Relatório apresenta empresa erroneamente	1562
10519632	DMANESTOQ-8828 DT - CD0138 - Validação da Unidade de Negócio está ocorrendo contra o Estabelecimento do EMS2	1563
10567107	DMANESTOQ-8831 DT - CE0220A - Posicionamento dos campos está sendo apresentado erroneamente	1564
10781339	DMANESTOQ-8932 - CE0420 - Não habilita Desatualiza até	1565
10870557	DMANESTOQ-8969 DT - CE0220 - Depósito Externo - Mensagem de alerta não efetiva o movimento	1566
10894683	DMANESTOQ-8967 - CD1406 HTML - Erro na validação de unidade de negócio	1567
10895761	DMANESTOQ-9036 DT - CE0420 - Execução via RPW.....	1568
DMANESTOQ-8518 9871161	DT - CD1406 HTML - Não posiciona na próxima requisição disponível	1569
4.11.5	Otimização de Estoque - Manutenção - 12.1.32	1570
9794805	DMANESTOQ-8485 DT - OE0107 - Não é replicado código do item modificado	1571
10090403	DMANESTOQ-8644 DT - OE0105 - Erro de LOTE ao validar a sintaxe.....	1572
10727247	DMANESTOQ-8908 DT - CD0205 - Erro de banco emsdca não conectado ao executar o programa.....	1573
10887049	DMANESTOQ-8965 DT - OE0301 - Variável Automática AA_SLDDIS calculada incorretamente	1574
10929275	DMANESTOQ-9002 DT - OE0515 - Variável Automática AA_QTDREC calculada com duplicidade.....	1575
4.11.6	Recebimento - Manutenção -12.1.32	1576
9693011	DMANRECEB-13643 DT RE1005 Travamento tabela it-ult-ent.....	1577
10024915	DMANRECEB-13648 DT RE0405 Valor desconto em NFD com ZFM	1578
10041693	DMANRECEB-13735 DT CD2014 Erro de conexão 404-/josso/signon/login.do na integração com middleware	1579
10128514	DMANRECEB-13640 DT RE0409 XML Percentual Diferimento Configurador de Tributos.	1580

10132361 DMANRECEB-13754 DT RE1001 Duplicatas de imposto geradas incorretamente pelo configurador de tributos quando a nota possuía mais de um item	1581
10184814 DMANRECEB-13764 DT RE1001 NFD Documento Referenciado	1582
10188371 DMANRECEB-13872 DT RE1005 Retorno do saldo de faturamento antecipado por uma NF de devolução de remessa	1583
10190002 DMANRECEB-13804 DT RE2005 Segurança por Estabelecimento	1584
10197784 DMANRECEB-14166 DT RE1001 - Erro geração NF com nova série para Nat Oper fora do Estado	1585
10200841 DMANRECEB-13712 DT RE0405 Erro progress ao atualizar nota com o campo "NF Emitida Estab" marcado	1586
10264616 DMANRECEB-13832 DT RE1001 Recalculo valores REINF referentes ao INSS na alteração do valor da duplicata	1587
10268311 DMANRECEB-13830 DT RE0708 Geração recebimento físico com desconto	1588
10303888 DMANRECEB-13831 DT RE0522 Tradução ordem e pedido de compra pelo engine de regras	1589
10339570 DMANRECEB-13920 DT RE2005 Erro 1252 em NF de retorno de armazém geral.....	1590
10344777 DMANRECEB-13910 DT RE0405 Totalização incorreta do ICMS Outros para nota de frete com pedágio	1591
10398507 DMANRECEB-14014 DT RE1005 Mensagem 9235 sendo apresentada incorretamente em um NF de fatura de faturamento antecipado	1592
10478407 DMANRECEB-14103 DT RE0407 Tabela sl-terc-per sendo criada com quantidade e valor dobrado	1593
10639814 DMANRECEB-14447 DT RE1001 - 53775 - Quantidade devolvida maior que a quantidade disponível	1594
10642187 DMANRECEB-14385 DT RE1001B2 esporadicamente com o erro: SYSTEM ERROR Attempt to define too many indexes for area 6.....	1595
10665566 DMANRECEB-14335 DT RE1001 - Erro cláusula FIELDS tabela estabelec boin567	1596
10671678 DMANESTOQ-8910 DT RE0402 - Bloqueio desatualização da nota	1597
10714385 DMANRECEB-14387 - RE0708 - Msg - 19235 Natureza de Operação não confere com Movimentação.....	1598
10718797 DMANRECEB-14441 DT RE2001 - Divergência chave de acesso retorno beneficiamento x material agregado no mesmo XML	1599
10731978 DMANRECEB-14427 DT RE0708 - Geração de itens em duplicidade no Recebimento Fiscal com duas CFOPs diferentes.....	1600
10734753 DMANRECEB-14726 DT Mensagem 9.235 – Conta Contábil deve ser informada.....	1601
10759360 DMANRECEB-14540 DT CD4035 - Documento de frete do GFE integra sem item em Obrigações fiscais	1602
10779125 DMANRECEB-14518 DT RE1001 Sequencia itens NF entrada de transferência.	1603
10781861 DMANRECEB-14728 DT Divergencia imposto senar E-social	1604
10827980 DMANRECEB-14720 DT RE1001b2 Recalculo campo Qtde Emitente ao usar o Enter	1605
10933000 DMANRECEB-14789 DT RE0708 - Erro 1253 Centro de Custo inválido FIFO	1606

10948715 DMANRECEB-14863 DT RE0708 não está gerando a ordem de compra para o recebimento físico quando utilizado FIFO.	1607
10997587 DMANRECEB-14897 - RE0522 - Relacionamento indevido de saldos em nota de devolução com ocorrência de erro Progress	1608
11145394 DMANRECEB-14976 DT No RE0118 ao realizar alguma alteração na doc-orig-nfe ocorre o erro 57005 CNPJ/CPF do emitente diferente do CNPJ/CPF da origem da nota quando é nota avulsa... ..	1609
11256683 DMANRECEB-15083 DT RE1001 – Condição de pgto 0 dívida em 2 parcelas de 50%, deixa o valor da última parcela a maior por causa do FCP ST	1610
11280954 DMANRECEB-15082 DT RE0708/RE1001 – Validação do erro 18.796 valor líquido fora da variação permitida com uso do FIFO	1611
DMANRECEB-14644 DT RE1001 - Erro "inbo\boin01091.p" was not found. quando o programa é executado em Linux.	1612
DMANRECEB-14682 DT INTERNO CD0606 - Validação natureza de operação devolução de entrega futura	1613
DMANRECEB-14687 DT RE0118a Posicionamento incorreto do relacionamento item x fornecedor ao atualizar um registro de item débito direto	1614
4.12 Mercado Internacional - Manutenção - 12.1.32	1615
4.12.1 Cadastros Gerais (Internacional) - Manutenção - 12.1.32.....	1616
10428715 DMANMI03-7250 DT Inconsistência progress ao testar conexão URY	1617
4.12.2 Comércio Exterior (Internacional) - Manutenção - 12.1.32.....	1618
Importação (Internacional) - Manutenção - 12.1.32	1619
4.12.3 Controladoria e Finanças (Internacional) - Manutenção - 12.1.32.....	1622
Contabilidade Fiscal (Internacional) - Manutenção - 12.1.32.....	1623
Contas a Pagar (Internacional) - Manutenção - 12.1.32.....	1632
Contas a Receber (Internacional) - Manutenção - 12.1.32.....	1639
Tabelas Universais (Internacional) - Manutenção - 12.1.32.....	1643
4.12.4 Materiais (Internacional) - Manutenção - 12.1.32.....	1645
Recebimento (Internacional) - Manutenção - 12.1.32.....	1646
4.12.5 Vendas e Faturamento (Internacional) - Manutenção - 12.1.32	1654
Faturamento (Internacional) - Manutenção - 12.1.32	1655
4.13 Recursos Humanos - Manutenção - 12.1.32	1668
4.13.1 Administração de Pessoal - Manutenção - 12.1.32.....	1669
Administração de Treinamento - Manutenção - 12.1.32.....	1670
Benefícios Sociais - Manutenção - 12.1.32.....	1688
Controle de Frequência - Manutenção - 12.1.32.....	1696
Férias e Rescisões - Manutenção - 12.1.32.....	1722
Folha de Pagamento - Manutenção - 12.1.32	1744
Recrutamento e Seleção - Manutenção - 12.1.32.....	1880

4.13.2	Desenvolvimento e Treinamento - Manutenção - 12.1.32	1888
4.13.3	eSocial - Manutenção - 12.1.32.....	1889
	5190503 DTSESOCIAL01-11456 Programa esocial_gera_s_3000 alterado para o cliente marcar se deseja alterar status da mensagem S-2200/S-2230.....	1890
	5532126 DTSESOCIAL01-12344 S-1210 Funcionário expatriado com pagamento de férias e não gera tag endExt.....	1891
	6438994 DTSESOCIAL01-13773 FP9840 - Opção Listar Pendencias eSocial.....	1892
	6449779 DTSESOCIAL01-13857 Geração indevida S-2205 ao alterar o campo Tipo Funcionário para Aposentado no FP1500.	1893
	6481016 DTSESOCIAL01-13855 FP9850 Não filtra mensagens S-3000 por mensagem/matricula ...	1894
	6611371 DTSESOCIAL01-14028 Tag nrCtps indo apenas com um dígito	1895
	6798887 DTSESOCIAL01-14135 FP9850 - Mensagem de erro ao filtrar	1896
	6897836 DTSESOCIAL01-14265 FP9850 - Alteração do diretório de geração do arquivo no botão visualizar xml	1897
	7422110 DTSESOCIAL01-14741 opção execTAF no menu do folha de pagamento.....	1898
	7438898 DTSESOCIAL01-14754 DT Múltiplos vínculos S1200 S1210 de Autônomos.....	1899
	7488245 DTSESOCIAL01-14829 FP9850 - S-2200 Ajustar descrição do erro S-2200-026 e S-2200-027.....	1900
	7891430 DTSESOCIAL01-15182 NÃO CONFORMIDADE FP9824	1901
	8704455 DTSESOCIAL01-17191 RS0745 – Gerar Pessoa Física	1902
	8862817 de DTSESOCIAL01-16064 Não gera S-2230 ao lançar retorno afastamento de funcionários transferidos	1903
	9360622 DTSESOCIAL01-16453 Não está habilitando botão consultar retorno, enviar mensagem e visualizar erros quando não tem permissão para gerar xml.....	1904
	9534433 DTSESOCIAL01-16535 DT eSocial_acerto_data_inicio_Msg_Validade.r não está alterando para inclusão ou alteração a mensagem S-1010	1905
	9610677 DTSESOCIAL01-16623 Ao gerar o evento S-2220 apresenta o erro indevido S-2220-017. .	1906
	9796539 DTSESOCIAL01-16714 Gerando arquivo duplicidade (Férias).	1907
	9883355 DTSESOCIAL01-16805 S-1210 não está trazendo as informações de adiantamento no XML.....	1908
	9913387 DTSESOCIAL01-16871 - Geração da mensagem S-1200 indevida pelo FP9824 Somente se houver diferenças - TAF/Middleware.....	1909
	9981198 DTSESOCIAL01-16844 FP9825 - Alterar no FP9825 na parte de 'Fp9825-Rec_Períodos_Anteriores' no campo 'Origem Recibo' para demonstrar o número do complemento do Dissídio	1910
	10005611 DTSESOCIAL01-17016 S-3000 - Com Middleware ativado, está gerando indevidamente a tag <nisTrab> para Autônomo, fazendo assim que a mensagem seja rejeitada pelo Governo.....	1911
	10006847 DTSESOCIAL01-16876 Campo Dt Envio no FP9850 do S-2206 esta demonstrando incorretamente a data de admissão.....	1912
	10148693 DTSESOCIAL01-17069 Funcionário com duas matriculas com e sem vinculo no mesmo empregador e com pagamento fora do mês, não gera tabela intermediária do S-1210 para funcionário com vinculo.	1913

10158753 DTSESOCIAL01-17177 DT FP9850 Cancelando S-3000, a mensagem S-2230 fica com status aguardando Retorno da Msg Anterior	1914
10167900 DTSESOCIAL01-17029 Alteração de CPF do funcionário.....	1915
10176116 DTSESOCIAL01-17062 FP9821 - S-1299 erro de schema	1916
10214639 DTSESOCIAL01-17084 FP1440 - Endereço E-social	1917
10247486 DTSESOCIAL01-17183 FP9822 - mensagem de erro 54897 - funcionário inválido.....	1918
10266602 DTSESOCIAL01-17159 Quando FP0560A sem parametrização, ao executar FP9840 apresenta a mensagem para configurar o TAF necessário adicionar para o middleware	1919
10273606 DTSESOCIAL01-17169 S-2300 - Ao alterar nome do funcionário e a mensagem S-2300 não estiver enviada está gerando outra mensagem com erro de integridade.....	1920
10359239 DTSESOCIAL01-17241 MT0738 - Lentidão em Lançamento de Atestados	1921
10372637 DTSESOCIAL01-17285 FP9824 - s-1200/s-1210 Gerando indevidamente MV - TAF.....	1922
10575784 DTSESOCIAL01-17459 Pergunta 57027 FP9821	1923
10582746 DTSESOCIAL01-17469 Erro codLotação na mensagem S-1200 de estagiário do FP1510 .	1924
10597344 DTSESOCIAL01-17473 DT Funcionários admitidos no dia 16/12 está sendo gerado pagamento de decimo no S-1210.....	1925
10793921 DTSESOCIAL01-17632 - DT - Erro na execução FP9826 após atualizar versão TOTVS pra 12.1.28.12.....	1926
10801055 DTSESOCIAL01-17669 - DT - Afastamento e Férias estão gerando S3000 indevidamente	1927
10963722 DTSESOCIAL01-17807 - DT - FP9850 - Erro 5749 Diretório informado no caminho do arquivo não existe!.....	1928
10973645 DTSESOCIAL01-17807 - DT - S-3000 indevido para S-2230	1929
11201575 DTSESOCIAL01-18092 S-1010 Erro Dado Registro dadosRubrica incorreto - CodIncSIND na inclusão da rubrica	1930
DTSESOCIAL01-2627 FP6590 Importação Movimentos Autônomos (S-1200 e S-1210)	1931
DTSESOCIAL01-14289 FP0030 - campo evento habilitado indevidamente.....	1932
DTSESOCIAL01-16845 FR5140D - Bloquear a opção de alterar o motivo do complemento em casos de dissidio realizados pelo FP9193 e FP9194.	1933
DTSESOCIAL01-16877 Configuração do certificado gera Json com atributo GrantNumber zerado.	1934
DTSESOCIAL01-16991 O ticket code está sendo excluído indevidamente no FP9895.....	1935
DTSESOCIAL01-17109 DT S-1200 gerando com tag indRetif = 2 e o taf está rejeitando.	1936
DTSESOCIAL01-17158 Erro 803 no FP9890 ao sincronizar uma mensagem S-1200 ou S-1210	1938
DTSESOCIAL01-17165 FP9850 Melhorar a mensagem de erros de schema do governo.....	1939
DTSESOCIAL01-17243 - NT 20/2020 - Relatório de Conferência INSS.	1940
DTSESOCIAL01-17403 - DT - FP0560 Campo Inscrição Estadual	1943
DTSESOCIAL01-17570 Sincronização de Novas Empresas/Estabelecimentos com o ambiente do S	1944
4.13.4 Portal HCM - Manutenção - 12.1.32.....	1945
DTSCORE01-2805 DT FPAPI200 - Erro ao inserir/eliminar uma situação de afastamento pelo Portal	1946

4.13.5	Responsabilidade Social - Manutenção - 12.1.32.....	1947
	8022338 DTSINTEGR01-589 DT - ST0577 - na emissão do relatório versão word ocorre "looping".	1948
	Medicina do Trabalho - Manutenção - 12.1.32	1953
	Segurança do Trabalho - Manutenção - 12.1.32.....	1991
4.14	Saúde - Manutenção - 12.1.32	2011
4.14.1	GPS - Manutenção - 12.1.32.....	2012
	HAC - Automação de Consultório - Manutenção 12.1.32	2013
	HAF - Arquivos Fiscais - Manutenção 12.1.32	2014
	HAT - Atendimento ao Cliente - Manutenção 12.1.32	2026
	HAU - Auditoria Médica - Manutenção 12.1.32	2047
	HAW - Autorizador - Manutenção 12.1.32	2053
	HCG - Cadastros Gerais GP - Manutenção 12.1.32.....	2083
	HFP - Faturamento Planos Saúde - Manutenção - 12.1.32	2089
	HMC - Manutenção de Cadastro - Manutenção 12.1.32	2119
	HMR - Marketing Receptivo - Manutenção 12.1.32.....	2124
	HPP - Pagamento de Prestadores - Manutenção - 12.1.32	2128
	HPR - Estrutura do Produto - Manutenção 12.1.32	2143
	HRB - Repasse de Beneficiários - Manutenção 12.1.32	2144
	HRC - Revisão de Contas Médicas - Manutenção 12.1.32.....	2147
	HRS - Ressarcimento ao SUS - Manutenção 12.1.32	2259
	HTZ Foundation - Manutenção - 12.1.32.....	2261
	HVP - Venda de Planos - Manutenção 12.1.32	2270
4.15	Tecnologia - Manutenção - 12.1.32	2348
4.15.1	9531573 DFWKTOOLS-4054 DT [DTS4THF] Tipo de encode para a geração de relatórios	2350
	01. DADOS GERAIS.....	2350
	02. SITUAÇÃO/REQUISITO	2350
	03. SOLUÇÃO	2350
	04. DEMAIS INFORMAÇÕES	2350
	05. ASSUNTOS RELACIONADOS.....	2350
4.15.2	9800476 DFWKFOUNDATION-4107 DT Aba com os dados consultados não é atualizada	2351
	01. DADOS GERAIS.....	2351
	02. SITUAÇÃO/REQUISITO	2351
	03. SOLUÇÃO	2351
	04. DEMAIS INFORMAÇÕES	2351
	05. ASSUNTOS RELACIONADOS.....	2351

4.15.3	9998765 DFWKFOUNDATION-4259 DT [DTS4THF] Direcionamento incorreto do login ao tentar acessar Portal	2352
	01. DADOS GERAIS.....	2352
	02. SITUAÇÃO/REQUISITO	2352
	03. SOLUÇÃO	2352
	04. DEMAIS INFORMAÇÕES	2352
	IMPORTANTE!.....	2352
4.15.4	10026337 DFWKTOOLS-3543 DT [DTS4THF] Mensagem Progress 15747.....	2354
	01. DADOS GERAIS.....	2354
	02. SITUAÇÃO/REQUISITO	2354
	03. SOLUÇÃO	2354
	04. DEMAIS INFORMAÇÕES	2354
	05. ASSUNTOS RELACIONADOS.....	2354
4.15.5	10090633 DFWKTOOLS-4020 DT [DTS4THF] Tomcat - Pedido de Compra com Problemas de Encod.....	2355
	01. DADOS GERAIS.....	2355
	02. SITUAÇÃO/REQUISITO	2355
	03. SOLUÇÃO	2355
	04. DEMAIS INFORMAÇÕES	2355
	05. ASSUNTOS RELACIONADOS.....	2355
4.15.6	10093076 DFWKFOUNDATION-4326 DT [DTS4THF] Apresentação incorreta do menu 'Processos' .	2356
	01. DADOS GERAIS.....	2356
	02. SITUAÇÃO/REQUISITO	2356
	03. SOLUÇÃO	2356
	04. DEMAIS INFORMAÇÕES	2356
	05. ASSUNTOS RELACIONADOS.....	2356
4.15.7	10094322 DFWKFOUNDATION-4418 DT [DTS4THF] Erro interno ao criar pedidos de execução através de programas THF1.....	2358
	01. DADOS GERAIS.....	2358
	02. SITUAÇÃO/REQUISITO	2358
	03. SOLUÇÃO	2358
4.15.8	10106654 DFWKTOOLS-4195 DT Falta de dados ao gerar relatório com libreoffice	2359
	01. DADOS GERAIS.....	2359
	02. SITUAÇÃO/REQUISITO	2359
	03. SOLUÇÃO	2359
	04. DEMAIS INFORMAÇÕES	2359
	05. ASSUNTOS RELACIONADOS.....	2359

4.15.9	10136358 DFWKTOOLS-3510 DT Mensagem progress no RPW ao executar pedido Cálculo Variação Cambial.....	2360
	01. DADOS GERAIS.....	2360
	02. SITUAÇÃO/REQUISITO	2360
	03. SOLUÇÃO	2360
	04. DEMAIS INFORMAÇÕES	2360
	05. ASSUNTOS RELACIONADOS.....	2360
4.15.10	10150383 DFWKFOUNDATION-4456 DT Inconsistência na tela de zoom worfkflow fluig.....	2361
	01. DADOS GERAIS.....	2361
	02. SITUAÇÃO/REQUISITO	2361
	03. SOLUÇÃO	2361
	04. DEMAIS INFORMAÇÕES	2361
	IMPORTANTE!.....	2361
4.15.11	10161120 DFWKFOUNDATION-4475 DT Derruba sessão por timeout mesmo o programa progress sendo utilizado.....	2363
	01. DADOS GERAIS.....	2363
	02. SITUAÇÃO/REQUISITO	2363
	03. SOLUÇÃO	2363
	04. DEMAIS INFORMAÇÕES	2363
	05. ASSUNTOS RELACIONADOS.....	2364
4.15.12	10173792 DFWKFOUNDATION-4417 DT Ajuste no diretório exibido para o arquivo "auditEnabler.2365	2365
	01. DADOS GERAIS.....	2365
	02. SITUAÇÃO/REQUISITO	2365
	03. SOLUÇÃO	2365
	04. DEMAIS INFORMAÇÕES	2365
	05. ASSUNTOS RELACIONADOS.....	2365
4.15.13	10178166 DFWKFOUNDATION-4423 DT [DTS4THF] Falha ao realizar o login através do Identity ...	2366
	01. DADOS GERAIS.....	2366
	02. SITUAÇÃO/REQUISITO	2366
	03. SOLUÇÃO	2366
	04. DEMAIS INFORMAÇÕES	2366
	05. ASSUNTOS RELACIONADOS.....	2366
4.15.14	10188483 DFWKTOOLS-3700 DT [DTS4THF] Relatórios BIRT Acesso Externo	2367
	01. DADOS GERAIS.....	2367
	02. SITUAÇÃO/REQUISITO	2367
	03. SOLUÇÃO	2367

04. DEMAIS INFORMAÇÕES	2367
05. ASSUNTOS RELACIONADOS.....	2367
4.15.15 10195251 DFWKFOUNDATION-4425 DT Não é possível fazer login com usuários internos.....	2368
01. DADOS GERAIS.....	2368
02. SITUAÇÃO/REQUISITO	2368
03. SOLUÇÃO	2368
04. DEMAIS INFORMAÇÕES	2368
05. ASSUNTOS RELACIONADOS.....	2368
4.15.16 10209608 DFWKFOUNDATION-4566 DT [DTS4THF] Impossibilidade de trabalhar com bancos históricos.....	2369
01. DADOS GERAIS.....	2369
02. SITUAÇÃO/REQUISITO	2369
03. SOLUÇÃO	2369
04. DEMAIS INFORMAÇÕES	2369
05. ASSUNTOS RELACIONADOS.....	2369
4.15.17 10277150 DFWKFOUNDATION-4539 DT Alerta ao salvar registros no programa AU0009.....	2370
01. DADOS GERAIS.....	2370
02. SITUAÇÃO/REQUISITO	2370
03. SOLUÇÃO	2370
04. DEMAIS INFORMAÇÕES	2370
05. ASSUNTOS RELACIONADOS.....	2370
4.15.18 10362680 DFWKTOOLS-4191 DT Inconsistencia office.dll em arquitetura 64 bits	2372
01. DADOS GERAIS.....	2372
02. SITUAÇÃO/REQUISITO	2372
03. SOLUÇÃO	2372
04. DEMAIS INFORMAÇÕES	2372
IMPORTANTE!.....	2372
4.15.19 10368225 DFWKTOOLS-3898 DT Erro CORS Chamada API	2374
01. DADOS GERAIS.....	2374
02. SITUAÇÃO/REQUISITO	2374
03. SOLUÇÃO	2374
04. DEMAIS INFORMAÇÕES	2374
05. ASSUNTOS RELACIONADOS.....	2374
4.15.20 10392426 DFWKTOOLS-3723 DT Mensagem Progress 11072	2375
01. DADOS GERAIS.....	2375

02. SITUAÇÃO/REQUISITO	2375
03. SOLUÇÃO	2375
04. DEMAIS INFORMAÇÕES	2375
05. ASSUNTOS RELACIONADOS.....	2376
4.15.21 10408574 DFWKTOOLS-3839 DT Função Esqueci Minha Senha	2377
01. DADOS GERAIS.....	2377
02. SITUAÇÃO/REQUISITO	2377
03. SOLUÇÃO	2377
04. DEMAIS INFORMAÇÕES	2377
05. ASSUNTOS RELACIONADOS.....	2377
4.15.22 10430236 DFWKFOUNDATION-4675 DT [DTS4THF] Login a cada novo contexto no produto.....	2378
01. DADOS GERAIS.....	2378
02. SITUAÇÃO/REQUISITO	2378
03. SOLUÇÃO	2378
04. DEMAIS INFORMAÇÕES	2378
05. ASSUNTOS RELACIONADOS.....	2378
4.15.23 10434759 DFWKFOUNDATION-4858 DT [DTS4THF] Erro ao utilizar login intermediário após Troca Empresa.....	2379
01. DADOS GERAIS.....	2379
02. SITUAÇÃO/REQUISITO	2379
03. SOLUÇÃO	2379
04. DEMAIS INFORMAÇÕES	2379
05. ASSUNTOS RELACIONADOS.....	2379
4.15.24 10437548 DFWKTOOLS-3796 DT Inconsistência de licenciamento ao executar calculo da folha no 2381 2380	2380
01. DADOS GERAIS.....	2381
02. SITUAÇÃO/REQUISITO	2381
03. SOLUÇÃO	2381
04. DEMAIS INFORMAÇÕES	2381
05. ASSUNTOS RELACIONADOS.....	2381
4.15.25 10469223 DFWKFOUNDATION-4754 DT Erro na abertura dos Dashboard HTML	2382
01. DADOS GERAIS.....	2382
02. SITUAÇÃO/REQUISITO	2382
03. SOLUÇÃO	2382
04. DEMAIS INFORMAÇÕES	2382
05. ASSUNTOS RELACIONADOS.....	2382

4.15.26	10473862	DFWKTOOLS-3897	DT [DTS4THF]	Envio de e-mail com SSL	2384
	01.	DADOS GERAIS.....			2384
	02.	SITUAÇÃO/REQUISITO			2384
	03.	SOLUÇÃO			2384
	04.	DEMAIS INFORMAÇÕES			2384
	05.	ASSUNTOS RELACIONADOS.....			2384
4.15.27	10549909	DFWKFOUNDATION-4746	DT [DTS4THF]	Não está ordenando o menu de Favoritos.	2385
	01.	DADOS GERAIS.....			2385
	02.	SITUAÇÃO/REQUISITO			2385
	03.	SOLUÇÃO			2385
	04.	DEMAIS INFORMAÇÕES			2385
	05.	ASSUNTOS RELACIONADOS.....			2385
4.15.28	10552938	DFWKFOUNDATION-4747	DT	Não reabre menu Favoritos ao iniciar o produto.....	2386
	01.	DADOS GERAIS.....			2386
	02.	SITUAÇÃO/REQUISITO			2386
	03.	SOLUÇÃO			2386
	04.	DEMAIS INFORMAÇÕES			2386
	05.	ASSUNTOS RELACIONADOS.....			2386
4.15.29	10570122	DFWKFOUNDATION-4756	DT [DTS4THF]	Strings Framework - THF	2387
	01.	DADOS GERAIS.....			2387
	02.	SITUAÇÃO/REQUISITO			2387
	03.	SOLUÇÃO			2387
	04.	DEMAIS INFORMAÇÕES			2387
	05.	ASSUNTOS RELACIONADOS.....			2387
4.15.30	10578798	DFWKTOOLS-3879	DT	Formatação com ZZZ.ZZ9,99 não respeitada.....	2388
	01.	DADOS GERAIS.....			2388
	02.	SITUAÇÃO/REQUISITO			2388
	03.	SOLUÇÃO			2388
	04.	DEMAIS INFORMAÇÕES			2388
	05.	ASSUNTOS RELACIONADOS.....			2388
4.15.31	10588937	DFWKFOUNDATION-4940	DT [DTS4THF]	Erro de autenticação do usuário utilizando LDAP.....	2389
	01.	DADOS GERAIS.....			2389
	02.	SITUAÇÃO/REQUISITO			2389
	03.	SOLUÇÃO			2389
	04.	DEMAIS INFORMAÇÕES			2389

05. ASSUNTOS RELACIONADOS.....	2389
4.15.32 10613156 DFWKTOOLS-3949 DT Formatação Incorreta Item Fornecedor GotoExcel.....	2390
01. DADOS GERAIS.....	2390
02. SITUAÇÃO/REQUISITO	2390
03. SOLUÇÃO	2390
04. DEMAIS INFORMAÇÕES	2390
05. ASSUNTOS RELACIONADOS.....	2390
4.15.33 10618656 DFWKTOOLS-4077 DT [DTS4THF] Erro WSExecBO	2391
01. DADOS GERAIS.....	2391
02. SITUAÇÃO/REQUISITO	2391
03. SOLUÇÃO	2391
04. DEMAIS INFORMAÇÕES	2391
05. ASSUNTOS RELACIONADOS.....	2391
4.15.34 10736631 DFWKFOUNDATION-4877 DT [DTS4THF] Usabilidade na nova tela de login via mobile..	2392
01. DADOS GERAIS.....	2392
02. SITUAÇÃO/REQUISITO	2392
03. SOLUÇÃO	2392
04. DEMAIS INFORMAÇÕES	2392
IMPORTANTE!.....	2392
4.15.35 10736631 DFWKFOUNDATION-4877 DT Usabilidade na nova tela de login via mobile	2394
01. DADOS GERAIS.....	2394
02. SITUAÇÃO/REQUISITO	2394
03. SOLUÇÃO	2394
04. DEMAIS INFORMAÇÕES	2394
05. ASSUNTOS RELACIONADOS.....	2394
4.15.36 10841096 DFWKTOOLS-4181 DT [DTS4THF] Falha no abono de licenças	2395
01. DADOS GERAIS.....	2395
02. SITUAÇÃO/REQUISITO	2395
03. SOLUÇÃO	2395
04. DEMAIS INFORMAÇÕES	2395
05. ASSUNTOS RELACIONADOS.....	2395
4.15.37 10857523 DFWKFOUNDATION-5024 DT [DTS4THF] Inconsistência na apresentação do menu.....	2396
01. DADOS GERAIS.....	2396
02. SITUAÇÃO/REQUISITO	2396
03. SOLUÇÃO	2396

04. DEMAIS INFORMAÇÕES	2396
05. ASSUNTOS RELACIONADOS.....	2396
4.15.38 10900515 DFWKTOOLS-4164 DT Relatorios em excel com uma linha em branco	2398
01. DADOS GERAIS.....	2398
02. SITUAÇÃO/REQUISITO	2398
03. SOLUÇÃO	2398
04. DEMAIS INFORMAÇÕES	2398
05. ASSUNTOS RELACIONADOS.....	2398
4.15.39 10907977 DFWKTOOLS-4196 DT Inconsistência LibreWriter Clientlog Desativado	2399
01. DADOS GERAIS.....	2399
02. SITUAÇÃO/REQUISITO	2399
03. SOLUÇÃO	2399
04. DEMAIS INFORMAÇÕES	2399
05. ASSUNTOS RELACIONADOS.....	2399
4.15.40 10929203 DFWKTOOLS-4170 DT Erro de Licenca ao Executar Programas de RH em RPW.....	2400
01. DADOS GERAIS.....	2400
02. SITUAÇÃO/REQUISITO	2400
03. SOLUÇÃO	2400
04. DEMAIS INFORMAÇÕES	2400
05. ASSUNTOS RELACIONADOS.....	2400
4.15.41 10937951 DFWKFOUNDATION-5058 DT [DTS4THF] Erro ao acessar um programa Progress por um atalho externo.....	2401
01. DADOS GERAIS.....	2401
02. SITUAÇÃO/REQUISITO	2401
03. SOLUÇÃO	2401
04. DEMAIS INFORMAÇÕES	2401
05. ASSUNTOS RELACIONADOS.....	2401
4.15.42 10952671 DFWKFOUNDATION-5059 DT [DTS4THF] O controle de sessões não está sendo realizado.....	2402
01. DADOS GERAIS.....	2402
02. SITUAÇÃO/REQUISITO	2402
03. SOLUÇÃO	2402
04. DEMAIS INFORMAÇÕES	2402
05. ASSUNTOS RELACIONADOS.....	2402
4.15.43 11047699 DFWKTOOLS-4257 DT Orientação Automática PDF	2403
01. DADOS GERAIS.....	2403

02. SITUAÇÃO/REQUISITO	2403
03. SOLUÇÃO	2403
04. DEMAIS INFORMAÇÕES	2404
05. ASSUNTOS RELACIONADOS.....	2404
4.15.44 11116627 DFWKTOOLS-4277 DT Inconsistências nas acentuações ao gerar relatório com BIRT	2405
01. DADOS GERAIS.....	2405
02. SITUAÇÃO/REQUISITO	2405
03. SOLUÇÃO	2405
04. DEMAIS INFORMAÇÕES	2405
05. ASSUNTOS RELACIONADOS.....	2405
4.15.45 DFWKFOUNDATION-2269 DT [DTS4THF] Não permite incluir programas THF2 como página inicial	2406
01. DADOS GERAIS.....	2406
02. SITUAÇÃO/REQUISITO	2406
03. SOLUÇÃO	2406
04. DEMAIS INFORMAÇÕES	2406
05. ASSUNTOS RELACIONADOS.....	2406
4.15.46 DFWKFOUNDATION-3099 DT [DTS4THF] Erro na requisição ao sair do produto	2407
01. DADOS GERAIS.....	2407
02. SITUAÇÃO/REQUISITO	2407
03. SOLUÇÃO	2407
04. DEMAIS INFORMAÇÕES	2407
IMPORTANTE!.....	2407
4.15.47 DFWKFOUNDATION-3208 DT No banco progress não é possível excluir pedidos em execução	2409
01. DADOS GERAIS.....	2409
02. SITUAÇÃO/REQUISITO	2409
03. SOLUÇÃO	2409
4.15.48 DFWKFOUNDATION-3366 DT [DTS4THF] [DTS] Unificar fontes de BOs que estão em duplicidade .	2410
01. DADOS GERAIS.....	2410
02. SITUAÇÃO/REQUISITO	2410
03. SOLUÇÃO	2410
04. DEMAIS INFORMAÇÕES	2410
IMPORTANTE!.....	2410
4.15.49 DFWKFOUNDATION-3537 DT Alterar mensagem de erro 15825.....	2412
01. DADOS GERAIS.....	2412
02. SITUAÇÃO/REQUISITO	2412

03. SOLUÇÃO	2412
04. DEMAIS INFORMAÇÕES	2412
05. ASSUNTOS RELACIONADOS.....	2412
4.15.50 DFWKFOUNDATION-3712 DT [DTS4THF] Alterar comportamento na tentativa de login	2413
01. DADOS GERAIS.....	2413
02. SITUAÇÃO/REQUISITO	2413
03. SOLUÇÃO	2413
04. DEMAIS INFORMAÇÕES	2413
05. ASSUNTOS RELACIONADOS.....	2413
4.15.51 DFWKFOUNDATION-3757 DT [DTS4THF] Timeout web apresenta o Error no console do navegador.....	2414
01. DADOS GERAIS.....	2414
02. SITUAÇÃO/REQUISITO	2414
03. SOLUÇÃO	2414
04. DEMAIS INFORMAÇÕES	2414
05. ASSUNTOS RELACIONADOS.....	2414
4.15.52 DFWKFOUNDATION-3874 DT [DTS4THF] Senha visível no log do appserver	2415
01. DADOS GERAIS.....	2415
02. SITUAÇÃO/REQUISITO	2415
03. SOLUÇÃO	2415
04. DEMAIS INFORMAÇÕES	2415
05. ASSUNTOS RELACIONADOS.....	2415
4.15.53 DFWKFOUNDATION-4180 DT [DTS4THF] Campos ficavam habilitados em tela de consulta	2416
01. DADOS GERAIS.....	2416
02. SITUAÇÃO/REQUISITO	2416
03. SOLUÇÃO	2416
04. DEMAIS INFORMAÇÕES	2416
05. ASSUNTOS RELACIONADOS.....	2416
4.15.54 DFWKFOUNDATION-4318 DT [DTS4THF] Abertura de programas THF2 com parâmetro.....	2418
01. DADOS GERAIS.....	2418
02. SITUAÇÃO/REQUISITO	2418
03. SOLUÇÃO	2418
04. DEMAIS INFORMAÇÕES	2418
05. ASSUNTOS RELACIONADOS.....	2418
4.15.55 DFWKFOUNDATION-4424 DT [DTS4THF] Diferenças no comportamento do menu	2419
01. DADOS GERAIS.....	2419

02. SITUAÇÃO/REQUISITO	2419
03. SOLUÇÃO	2419
04. DEMAIS INFORMAÇÕES	2419
05. ASSUNTOS RELACIONADOS.....	2419
4.15.56 DFWKFOUNDATION-4600 DT [DTS4THF] Corrigir o texto das mensagens 55861 e 55645	2420
01. DADOS GERAIS.....	2420
02. SITUAÇÃO/REQUISITO	2420
03. SOLUÇÃO	2420
04. DEMAIS INFORMAÇÕES	2421
05. ASSUNTOS RELACIONADOS.....	2421
4.15.57 DFWKFOUNDATION-4619 DT Erro ao adicionar uma classificação já existente.....	2422
01. DADOS GERAIS.....	2422
02. SITUAÇÃO/REQUISITO	2422
03. SOLUÇÃO	2422
04. DEMAIS INFORMAÇÕES	2422
05. ASSUNTOS RELACIONADOS.....	2422
4.15.58 DFWKFOUNDATION-4725 DT Campos numéricos não estão funcionando em programas Progress do Gestão de Planos.....	2423
01. DADOS GERAIS.....	2423
02. SITUAÇÃO/REQUISITO	2423
03. SOLUÇÃO	2423
04. DEMAIS INFORMAÇÕES	2423
IMPORTANTE!.....	2423
4.15.59 DFWKFOUNDATION-4733 DT Marcar Utilizar domínio com a tecla de espaço.....	2425
01. DADOS GERAIS.....	2425
02. SITUAÇÃO/REQUISITO	2425
03. SOLUÇÃO	2425
04. DEMAIS INFORMAÇÕES	2425
05. ASSUNTOS RELACIONADOS.....	2425
4.15.60 DFWKFOUNDATION-4734 DT [DTS4THF] Colocar o foco no campo E-mail da tela Esqueci minha senha	2426
01. DADOS GERAIS.....	2426
02. SITUAÇÃO/REQUISITO	2426
03. SOLUÇÃO	2426
04. DEMAIS INFORMAÇÕES	2426
05. ASSUNTOS RELACIONADOS.....	2426

4.15.61 DFWKFOUNDATION-4838 DT [DTS4THF] Está apresentando NullPointerException nas chamadas externas do totvs-login/ACS?login	2427
01. DADOS GERAIS.....	2427
02. SITUAÇÃO/REQUISITO	2427
03. SOLUÇÃO	2427
04. DEMAIS INFORMAÇÕES	2427
IMPORTANTE!.....	2427
4.15.62 DFWKFOUNDATION-5018 DT Não é possível fazer login com usuários internos.....	2429
01. DADOS GERAIS.....	2429
02. SITUAÇÃO/REQUISITO	2429
03. SOLUÇÃO	2429
04. DEMAIS INFORMAÇÕES	2429
05. ASSUNTOS RELACIONADOS.....	2429
4.15.63 DFWKFOUNDATION-5046 DT [DTS4THF] Telas THF travadas no ambiente Tomcat.....	2430
01. DADOS GERAIS.....	2430
02. SITUAÇÃO/REQUISITO	2430
03. SOLUÇÃO	2430
04. DEMAIS INFORMAÇÕES	2430
05. ASSUNTOS RELACIONADOS.....	2430
4.15.64 DFWKFOUNDATION-5101 DT Programa THF2 não é apresentado no License Server	2431
01. DADOS GERAIS.....	2431
02. SITUAÇÃO/REQUISITO	2431
03. SOLUÇÃO	2431
04. DEMAIS INFORMAÇÕES	2431
05. ASSUNTOS RELACIONADOS.....	2431
4.15.65 DFWKTOOLS-2833 DT Mensagem LS003 do Servidor de Licença	2433
01. DADOS GERAIS.....	2433
02. SITUAÇÃO/REQUISITO	2433
03. SOLUÇÃO	2433
04. DEMAIS INFORMAÇÕES	2433
05. ASSUNTOS RELACIONADOS.....	2433
4.15.66 DFWKTOOLS-3581 DT Eliminação de Arquivos Temporários.....	2434
01. DADOS GERAIS.....	2434
02. SITUAÇÃO/REQUISITO	2434
03. SOLUÇÃO	2434

04. DEMAIS INFORMAÇÕES	2434
05. ASSUNTOS RELACIONADOS.....	2434
4.15.67 DFWKTOOLS-3594 DT Melhoria de performance geração de PDF	2435
01. DADOS GERAIS.....	2435
02. SITUAÇÃO/REQUISITO	2435
03. SOLUÇÃO	2435
04. DEMAIS INFORMAÇÕES	2435
05. ASSUNTOS RELACIONADOS.....	2435
4.15.68 DFWKTOOLS-3637 DT EAI não está reconhecendo a tag totvs:INMSG	2436
01. DADOS GERAIS.....	2436
02. SITUAÇÃO/REQUISITO	2436
03. SOLUÇÃO	2436
04. DEMAIS INFORMAÇÕES	2436
05. ASSUNTOS RELACIONADOS.....	2436
4.15.69 DFWKTOOLS-3659 DT [DTS4THF] Aviso Campos Personalizados Inexistente em Tela Personalizada.....	2437
01. DADOS GERAIS.....	2437
02. SITUAÇÃO/REQUISITO	2437
03. SOLUÇÃO	2437
04. DEMAIS INFORMAÇÕES	2437
05. ASSUNTOS RELACIONADOS.....	2437
4.15.70 DFWKTOOLS-3739 DT Ajustar endPoint qrcode/decodefile (Jboss) pra utilizar método POST.....	2438
01. DADOS GERAIS.....	2438
02. SITUAÇÃO/REQUISITO	2438
03. SOLUÇÃO	2438
04. DEMAIS INFORMAÇÕES	2438
05. ASSUNTOS RELACIONADOS.....	2438
4.15.71 DFWKTOOLS-3795 DT [DST4THF] Mensagem Progress 11072	2440
01. DADOS GERAIS.....	2440
02. SITUAÇÃO/REQUISITO	2440
03. SOLUÇÃO	2440
04. DEMAIS INFORMAÇÕES	2440
05. ASSUNTOS RELACIONADOS.....	2441
4.15.72 DFWKTOOLS-3816 DT Problema de login no JBoss	2442
01. DADOS GERAIS.....	2442
02. SITUAÇÃO/REQUISITO	2442

03. SOLUÇÃO	2442
04. DEMAIS INFORMAÇÕES	2442
05. ASSUNTOS RELACIONADOS.....	2442
4.15.73 DFWKTOOLS-3883 DT Travamento da sessão client progress no envio de e-mail	2443
01. DADOS GERAIS.....	2443
02. SITUAÇÃO/REQUISITO	2443
03. SOLUÇÃO	2443
04. DEMAIS INFORMAÇÕES	2443
05. ASSUNTOS RELACIONADOS.....	2443
4.15.74 DFWKTOOLS-4043 DT Campos Personalizados Não Permitem Edição	2444
01. DADOS GERAIS.....	2444
02. SITUAÇÃO/REQUISITO	2444
03. SOLUÇÃO	2444
04. DEMAIS INFORMAÇÕES	2444
05. ASSUNTOS RELACIONADOS.....	2444
4.15.75 DFWKTOOLS-4184 DT [DTS4THF] Revisão chamada Customizações WEB via TOTVS-MENU em TOMCAT	2445
01. DADOS GERAIS.....	2445
02. SITUAÇÃO/REQUISITO	2445
03. SOLUÇÃO	2445
04. DEMAIS INFORMAÇÕES	2445
05. ASSUNTOS RELACIONADOS.....	2445
4.15.76 DFWKTOOLS-4192 DT Alocação de memória ao enviar e-mail	2446
01. DADOS GERAIS.....	2446
02. SITUAÇÃO/REQUISITO	2446
03. SOLUÇÃO	2446
04. DEMAIS INFORMAÇÕES	2446
05. ASSUNTOS RELACIONADOS.....	2446
4.15.77 DFWKTOOLS-4288 DT [DTS4THF] Função Logout requisições REST	2447
01. DADOS GERAIS.....	2447
02. SITUAÇÃO/REQUISITO	2447
03. SOLUÇÃO	2447
04. DEMAIS INFORMAÇÕES	2447
IMPORTANTE!.....	2448

Pesquisar

1 Alterações Técnicas 12.1.32

Rascunho

Pesquisar

1.1 Alterações Técnicas TOTVS Saúde Planos 12.1.32

1.1.1 Atualização de Menus TOTVS Saúde Planos 12.1.32

Issue	Menu	Documento Técnico (URL)
DSAUGPSAUTOR-8323	men_hgp.d	https://tdn.totvs.com/display/LDT/DT+CRUD+Terminologia+TISS+-+Tabela+58
DSAUGPSAUTOR-8328	men_hac.d	https://tdn.totvs.com/display/LDT/DT+CRUD+Terminologia+TISS+-+Tabela+62
DSAUGPSAUTOR-10893	men_hac.d	https://tdn.totvs.com/pages/viewpage.action?pagelId=572027635
DSAUGPSAUTOR-11057	men_haf.d	https://tdn.totvs.com/x/yi4vlg
DSAUGPSAUTOR-11232	men_hrc.d	https://tdn.totvs.com/x/qUdklg
DSAUGPSAUTOR-11277	men_hev.d men_hrc.d	https://tdn.totvs.com/pages/viewpage.action?pagelId=583767326
DSAUGPSAUTOR-11677	men_hrc.d	https://tdn.totvs.com/pages/viewpage.action?pagelId=588706142
DSAUGPSCONTAS-10585	men_hac.d men_hat.d men_hcg.d	
DSAUGPSCONTAS-11005	men_hac.d	https://tdn.totvs.com/pages/viewpage.action?pagelId=578027972
DSAUGPSCONTRAT2-11071	men_hrb.d	https://tdn.totvs.com/pages/viewpage.action?pagelId=571014462
DSAUGPSCONTRAT2-11497	men_hrb.d	https://tdn.totvs.com/pages/viewpage.action?pagelId=581880713
DSAUGPSCONTRAT2-11580	men_hrb.d	https://tdn.totvs.com/pages/viewpage.action?pagelId=574383221
DSAUGPSFINAN-9493	men_hvp.d	https://tdn.totvs.com/pages/viewpage.action?pagelId=570370468
DSAUGPSFINAN-9727	men_hvp.d	
DSAUGPSFINAN-9921	men_hgp.d	https://tdn.totvs.com/display/LDT/DT+Layout+DMED+2021

DSAUGPSFINAN-9927	men_hac.d men_hcg.d men_hec.d men_hpp.d	
DSAUGPSFINAN-9973	men_hac.d	https://tdn.totvs.com/pages/viewpage.action?pageld=579298770
DSAUGPSFINAN-9998	men_hvp.d	https://tdn.totvs.com/pages/viewpage.action?pageld=585327593
DSAUGPSFINAN-10083	men_hac.d	https://tdn.totvs.com/pages/viewpage.action?pageld=585309541
DSAUGPSFSW-1044	men_hac.d	https://tdn.totvs.com/pages/viewpage.action?pageld=571786995

1.1.2 Programas de carga e ajuste SPP TOTVS Saúde Planos 12.1.32

Issue	Programa	Documento Técnico (URL)
DSAUGPSAUTOR-8330	sp-ajusta-lg-tem-proposta.p	https://tdn.totvs.com/pages/viewpage.action?pageld=590225052
DSAUGPSAUTOR-11870	sp-carga-crm-campanha.p	https://tdn.totvs.com/display/LDT/Pagamento+APB+x+Forma+de+Pagamento+TISS+Tabela+34
DSAUGPSAUTOR-12237	sppr0023.p	

DSAUGPSAUTOR-1 2560	<p>spac009.p</p> <p>sp-ajusta-lg-tem- proposta.p</p> <p>sp-alterapacote- ptu113.p</p> <p>sp-carga-crm-acao- camp.p</p> <p>sp-carga-crm- recursos-fluxo.p</p> <p>spfp023.p</p> <p>spp-despesa-ans.p</p> <p>sprc0064.p</p> <p>sprc0069.p</p> <p>sprc0096.p</p>	
DSAUGPSCONTAS- 6696	<p>sp-reajuste- receita-2020.p</p> <p>sp-retorna- reajuste-2020.p</p>	https://tdn.totvs.com/pages/viewpage.action?pagelId=573183559
DSAUGPSCONTAS- 10386	sp-alterapacote- ptu113.p	
DSAUGPSCONTAS- 10915	sp-carga-crm-acao- camp.p	https://tdn.totvs.com/pages/viewpage.action?pagelId=579462938
DSAUGPSCONTAS- 12176	<p>sp-carga-crm- recursos-fluxo.p</p> <p>spfp023.p</p> <p>spp-despesa-ans.p</p> <p>sprc0064.p</p> <p>sprc0069.p</p>	
DSAUGPSCONTRAT 2-11118	sp-carga-crm- config.p	https://tdn.totvs.com/pages/viewpage.action?pagelId=571014462
DSAUGPSCONTRAT 2-11178	sp-carga-crm- config.p	https://tdn.totvs.com/pages/viewpage.action?pagelId=571011121
DSAUGPSCONTRAT 2-11441	sp-reajuste- receita-2020.p	

DSAUGPSCONTRAT 2-12467	sp-carga-crm-ocorrencias.p	https://tdn.totvs.com/pages/viewpage.action?pagelId=602608916
DSAUGPSFSW-1032	SPANSReajusteImp CSV.p sp-fat-even-progr-benef-exc.p	https://tdn.totvs.com/pages/viewpage.action?pagelId=571245616
DSAUGPSFSW-1073	sp-carga-crm-ocorrencias.p sp-grp-serv-ptu-11.p	https://tdn.totvs.com/pages/viewpage.action?pagelId=594171643
DSAUGPSFSW-1090	sp-carga-crm-ocorrencias.p	
DSAUGPSFSW-1112	spaf0015.p	https://tdn.totvs.com/pages/viewpage.action?pagelId=590037861
DSAUGPSFSW-1186	sp-convergencia-hmr-crm.p	https://tdn.totvs.com/pages/viewpage.action?pagelId=599053539
DSAUGPSFSW-1217	sp-convergencia-hmr-crm.i	https://tdn.totvs.com/pages/viewpage.action?pagelId=604235750
DSAUGPSFSW-1254	sp-ajusta-regra-audit.p	https://tdn.totvs.com/pages/viewpage.action?pagelId=606842184

1.1.3 Programas de Carga de Dados TOTVS Saúde Planos 12.1.32

Issue	Programa	Documento Técnico (URL)
DSAUGPSAUTOR-11350	tabtplas.d	
DSAUGPSAUTOR-11871	tabtplas.d	https://tdn.totvs.com/display/LDT/Grupo+Prestador+x+Origem+Evento+TISS+Tabela+40
DSAUGPSCONTAS-12176	claserro.d tablas.d	
DSAUGPSCONTRAT2-11859	tablas.d	https://tdn.totvs.com/pages/viewpage.action?pagelId=600292523
DSAUGPSCONTRAT2-12242	tabtplas.d	https://tdn.totvs.com/pages/viewpage.action?pagelId=593980642

DSAUGPSFINAN-10692	tablas.d	
---------------------------	----------	--

1.1.4 CPC's TOTVS Saúde Planos 12.1.32

Issue	CPC	Documento Técnico (URL)
DSAUGPSAUTOR-8329	cpc-wac0012a1.i	https://tdn.totvs.com/display/LDT/DT+CRUD+Tipo+Atendimento+Odonto++Tabela+51
DSAUGPSAUTOR-8331	cpc-boproceduresolicitation.i	https://tdn.totvs.com/display/LDT/DT+CRUD+Terminologia+TISS++Tabela+36
DSAUGPSAUTOR-11586	cpc-bosau-import-a500.i	https://tdn.totvs.com/pages/viewpage.action?pagelId=594156852
DSAUGPSAUTOR-11869	cpc-rtbuscatabelas.i	https://tdn.totvs.com/pages/viewpage.action?pagelId=593257876
DSAUGPSAUTOR-12560	cpc-api-solicitafoundation.i cpc-bosaubillet.i cpc-bosau-import-a550.i cpc-fp0620a.i cpc-wac0051a.i cpc-wac0059a.i	
DSAUGPSAUTOR-12583	cpc-bosaubillet.i	
DSAUGPSCONTAS-10384	cpc-wac0017a1.i	
DSAUGPSCONTAS-10385	cpc-boproceduresolicitation.i cpc-bosau-beneficiary-export.i	
DSAUGPSCONTAS-11672	cpc-botissolicproc.i	https://tdn.totvs.com/pages/viewpage.action?pagelId=599375373
DSAUGPSCONTAS-12176	cpc-ac0080r.i cpc-api-fp0006.i	
DSAUGPSCONTRAT2-11448	cpc-boinsuranceuser.i	https://tdn.totvs.com/pages/viewpage.action?pagelId=579461366

DSAUGPSCONTRAT2-11499	cpc-af0510j.i cpc-at0110c9.i	
DSAUGPSCONTRAT2-11721	cpc-af0511j.i	https://tdn.totvs.com/x/_RMulw
DSAUGPSCONTRAT2-11928	cpc-af0512j.i cpc-api-fp0007.i cpc-api-transf-benef.i cpc-bosaubillet.i	https://tdn.totvs.com/pages/viewpage.action?pagelId=590048824
DSAUGPSCONTRAT2-12015	cpc-bosau-export-A500.i	https://tdn.totvs.com/pages/viewpage.action?pagelId=593243763
DSAUGPSCONTRAT2-12016	cpc-rtprepro.i	https://tdn.totvs.com/pages/viewpage.action?pagelId=592555610
DSAUGPSCONTRAT2-12562	cpc-pp0410o.i	https://tdn.totvs.com/pages/viewpage.action?pagelId=600292523
DSAUGPSCONTRAT2-12710	cpc-bo-proposal-specific-field.i cpc-ppapi001.i	
DSAUGPSCONTRAT2-13015	cpc-rc0312a7.i	https://tdn.totvs.com/pages/viewpage.action?pagelId=612032397
DSAUGPSFINAN-9789	cpc-wac0052a.i	https://tdn.totvs.com/pages/viewpage.action?pagelId=599372262
DSAUGPSFINAN-10015	cpc-pp0610k.i	https://tdn.totvs.com/pages/viewpage.action?pagelId=589771488
DSAUGPSFINAN-10085	cpc-boproviderguides.i	https://tdninterno.totvs.com/display/LDT/DSAUGPSFINAN-10085+DT+Boletos+Demonstrativo+de+IR
DSAUGPSFINAN-10253	cpc-rtconaut.i	https://tdn.totvs.com/pages/viewpage.action?pagelId=592291608
DSAUGPSFINAN-10318	cpc-af0810.i	https://tdn.totvs.com/display/LDT/DT+Melhorias+Boletos
DSAUGPSFINAN-10377	cpc-wac0060a.i	https://tdn.totvs.com/pages/viewpage.action?pagelId=607041356
DSAUGPSFINAN-10573	cpc-api-solicitafoundation.i	https://tdn.totvs.com/pages/viewpage.action?pagelId=600292523

DSAUGPSFINAN-10692	cpc-rtquantitativo.i	
DSAUGPSFINAN-10762	cpc-api-solic-inter-tiss3.i cpc-api-solic-sadt-tiss3.i cpc-at0115c.i cpc-at1000.i cpc-atapi023.i cpc-atconstrans.i cpc-bosaubilletmessage.i cpc-bosaudocuments.i	
DSAUGPSFSW-1061	cpc-rc0511m.i	https://tdn.totvs.com/pages/viewpage.action?pagelId=603456204
DSAUGPSFSW-1179	cpc-api-tissolicitacaoprocedimento.i cpc-bosau-authorization-audit.i cpc-rc0116c.i cpc-rtvalpacote.i	https://tdn.totvs.com/pages/viewpage.action?pagelId=590634528
DSAUGPSFSW-1213	cpc-ac0006r.i	
DSAUGPSFSW-1224	cpc-wac0034a.i	https://tdn.totvs.com/pages/viewpage.action?pagelId=604521536
DSAUGPSFSW-1228	cpc-bosau-provider-payment.i	https://tdn.totvs.com/display/LDT/CPC718_CPC_API_FP0006
DSAUGPSFSW-1248	cpc-wac0018a1.i	

IMPORTANTE: Verificar e executar os procedimentos conforme [Instruções_de_Atualização_Versão_GPS](#)

2 Inovação - 12.1.32

Pesquisar

2.1 Administração de Vendas - Inovação - 12.1.32

2.1.1 Oportunidades (CRO) - Inovação - 12.1.32

2.1.2 Pedidos (MPD) - Inovação - 12.1.32

DMANADVEN-9493 - Falta do campo de Data de Entrega no filtro avançado da Carteira de pedido (2º)

01. DADOS GERAIS

Produto:	TOTVS Manufatura TOTVS Backoffice
Linha de Produto:	Linha Datasul
Segmento:	Manufatura
Módulo:	Pedidos de Vendas
Função:	PD4000HTML
Ticket:	
Requisito/Story/Issue (informe o requisito relacionado) :	DMANADVEN-9493

02. SITUAÇÃO/REQUISITO

Na Busca Avançada no filtro da tela de Carteira de Pedidos do PD4000HTML, não era apresentada o campo de Data de Entrega para executar o filtro.

03. SOLUÇÃO

Foi corrigido para garantir que seja possível filtrar os pedidos pela Data de entrega. importante para acompanhamento dos pedidos.

No menu acessar o PD4000HTML.

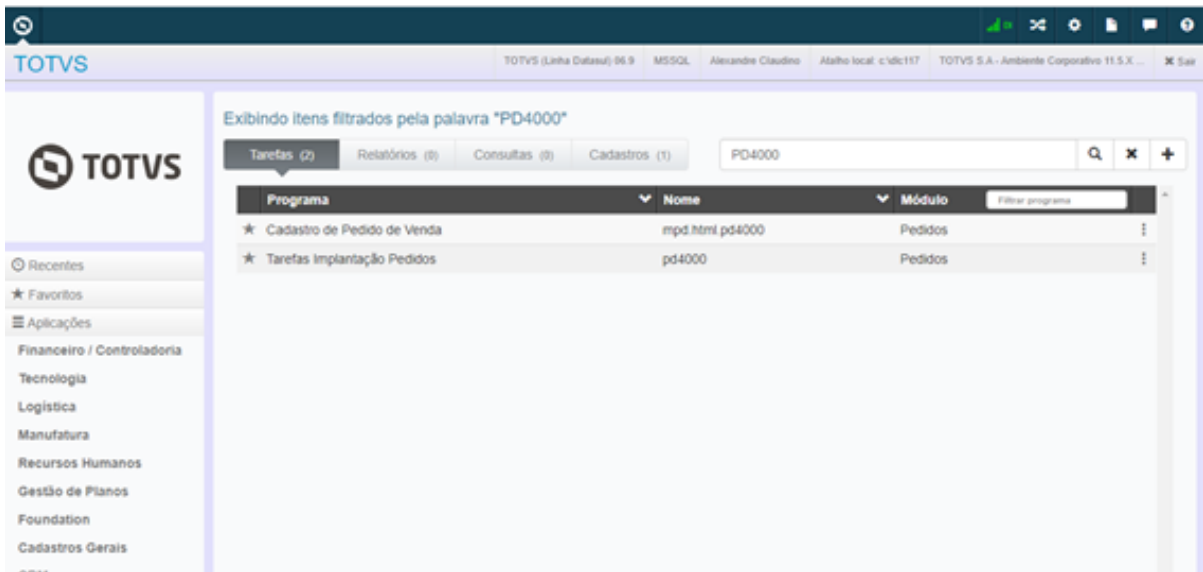

Acessar a pesquisa de pedidos abrindo a carteira de pedidos.

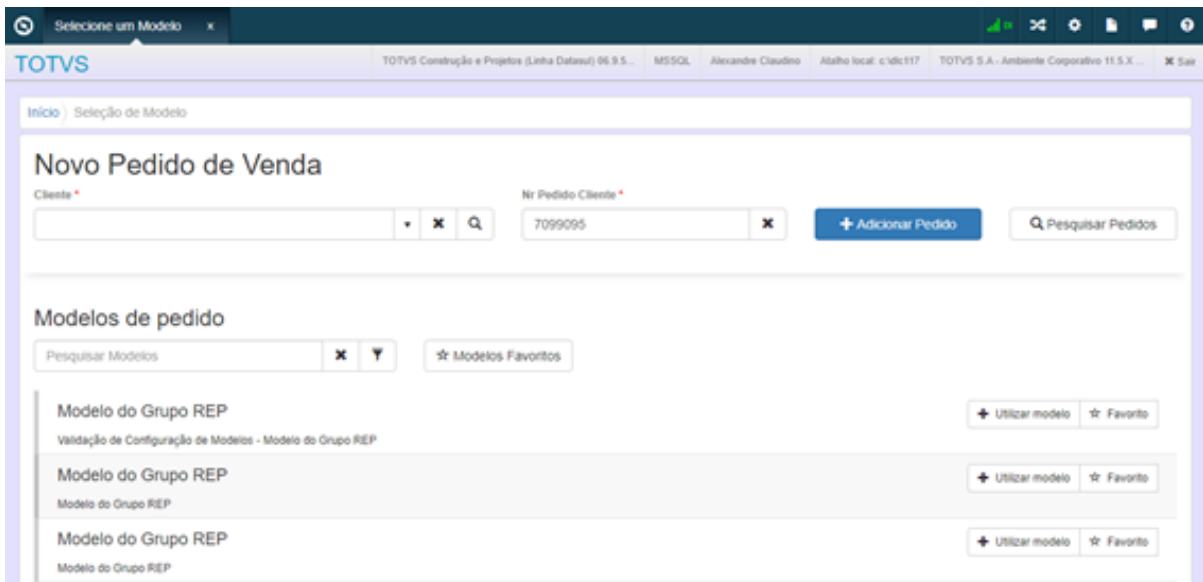

Seleção um Modelo x Carteira de Pedidos x

TOTVS

TOTVS Construção e Projetos (Linha Datasul) 06.9.5. MSSQL Alexandre Claudio Atalho local: c:\dc117 TOTVS S.A. - Ambiente Corporativo 11.5.X ...

Início | Carteira de Pedidos

Carteira de Pedidos (50/197)

+ Novo Pedido Editar Pedido Detalhes do Pedido Outras ações

Busca rápida de pedidos Busca Avançada

Filtrado por: Data emissão inicial: 04/10/2020

Últimos Pedidos | Abertos | Atend Parcial | Atend Total | Suspensos | Cancelados | Reprovados | Incompletos | Em Cotação | Mais filtros

Nr Pedido	Cliente	Nr Pedido do ...	Valor Total Pedido	Aval. Crédito	Aval. Comercial	Situação	Ped. Compl
7099091	PortalVendas	7099091	0,00	Não Avaliado	Não Avaliado	Aberto	Não
7099092	PortalVendas	7099092	0,00	Não Avaliado	Não Avaliado	Aberto	Não
7099058	PINTOR1	7099058	0,00	Não Avaliado	Não Avaliado	Aberto	Não
7099059	AMIGOSCAMPO	7099059	180.000,00	Aprovado	Aprovado	Aberto	Sim
7099062	TREZE01	7099062	461,86	Aprovado	Aprovado	Aberto	Sim
7099063	TREZE01	7099063	461,86	Aprovado	Aprovado	Aberto	Sim
7099065	TREZE01	7099065	0,00	Não Avaliado	Não Avaliado	Aberto	Não
7099066	TREZE01	7099066	461,86	Aprovado	Aprovado	Aberto	Não

Clicar sobre Busca Avançada apresenta agora a busca por Data de Entrega X Até.

Seleção um Modelo x Carteira de Pedidos x

TOTVS

TOTVS Construção e Projetos (Linha Datasul) 06.9.5. MSSQL Alexandre Claudio Atalho local: c:\dc117 TOTVS S.A. - Ambiente Corporativo 11.5.X ...

Início | Carteira de Pedidos

Carteira de Pedidos

+ Novo Pedido Editar Pedido Detalhes do Pedido Outras ações

Busca rápida de pedidos Busca Avançada

Filtrado por: Data emissão inicial: 04/10/2020

Últimos Pedidos | Abertos | Atend Parcial | Atend Total | Suspensos | Cancelados | Reprovados | Incompletos | Em Cotação | Mais filtros

Filtro Avançado

Nr Pedido do Cliente	até
<input type="text"/>	<input type="text"/>
Nr Pedido	até
<input type="text"/>	<input type="text"/>
Nome Abreviado	até
<input type="text"/>	<input type="text"/>
Estabelecimento	até
<input type="text"/>	<input type="text"/>
Data de Emissão	até
04/10/2020	<input type="text"/>
Data Implantação	até
<input type="text"/>	<input type="text"/>
Data de Entrega	até
<input type="text"/>	<input type="text"/>
Usuário Implantação	até
<input type="text"/>	<input type="text"/>

Ao selecionar uma Data de Entrega X Até o filtro deve ser respeitado na apresentação das buscas.

Filtro Avançado

Nr Pedido do Cliente até

Nr Pedido até

Nome Abreviado até

Estabelecimento até

Data de Emissão até

Data Implantação até

Data de Entrega até

Usuário Implantação até

Situação

Carteira de Pedidos (3/3)

Filtrado por: Data Entrega Inicial: 05/11/2020 Data Entrega Final: 09/11/2020

Últimos Pedidos | Abertos | Atend Parcial | Atend Total | Suspensos | Cancelados | Reprovados | Incompletos | Em Cotação | Mais filtros

Nr Pedido	Cliente	Nr Pedido do ...	Valor Total Pedido	Aval. Crédito	Aval. Comercial	Situação	Ped. Compl
7099095	NovoPortal	7099095	64.518,30	Não Avaliado	Não Avaliado	Aberto	Não
7099096	NovoPortal	7099096	12.644,50	Não Avaliado	Não Avaliado	Aberto	Não
7099097	Ale Teste	7099097	226.448,80	Não Avaliado	Não Avaliado	Aberto	Não

DMANADVEN-10086 - Oportunidade CRM - Habilitar/desabilitar link de alteração da cotação

01. DADOS GERAIS

Produto:	TOTVS Manufatura TOTVS Backoffice
Linha de Produto:	Linha Datasul
Segmento:	Manufatura
Módulo:	Oportunidades
Função:	Oportunidades/Portal de Vendas
Ticket:	
Requisito/Story/Issue (informe o requisito relacionado) :	DMANADVEN-10086

02. SITUAÇÃO/REQUISITO

No acesso a oportunidades no portal de vendas não estava correto os links de pedidos e cotações.

03. SOLUÇÃO

Foi corrigido para seguir as regras de configuração do portal para consulta e abertura de pedidos e cotações nas oportunidades no portal de vendas (Portal 2.0 e Portal 1.0)

Ao selecionar o representante vinculado ao usuário e editar o registro, neste registro com a função habilitar cotação como “SIM”.



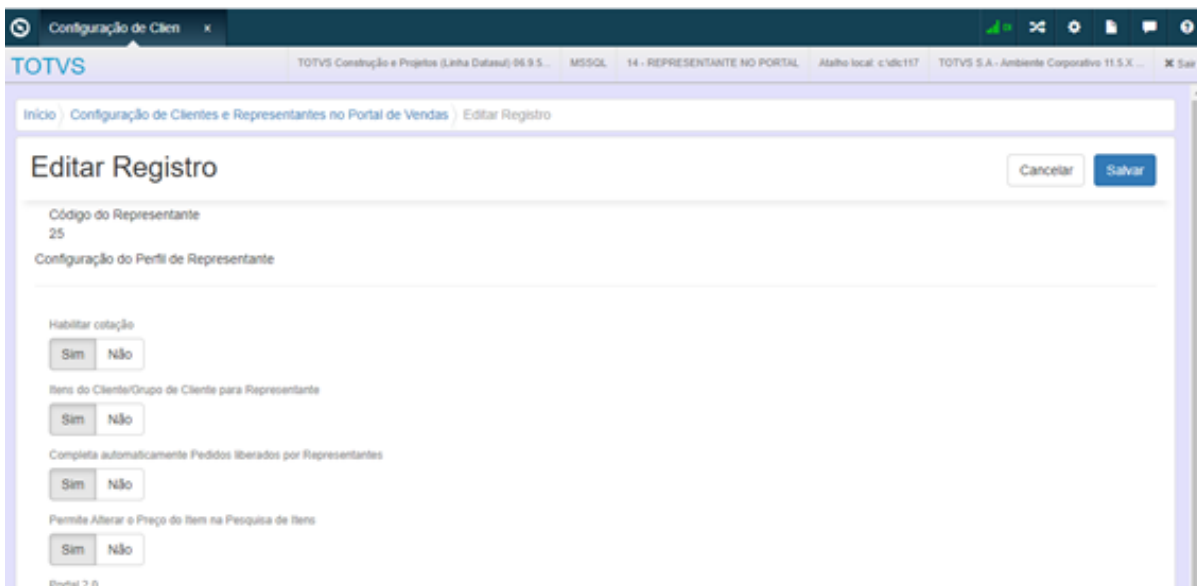

No /portal acessar o menu CRM/Oportunidades ao acessar uma oportunidade na aba Pedidos / Cotação, verificar que ao clicar no link da cotação é direcionado a cotação do portal.

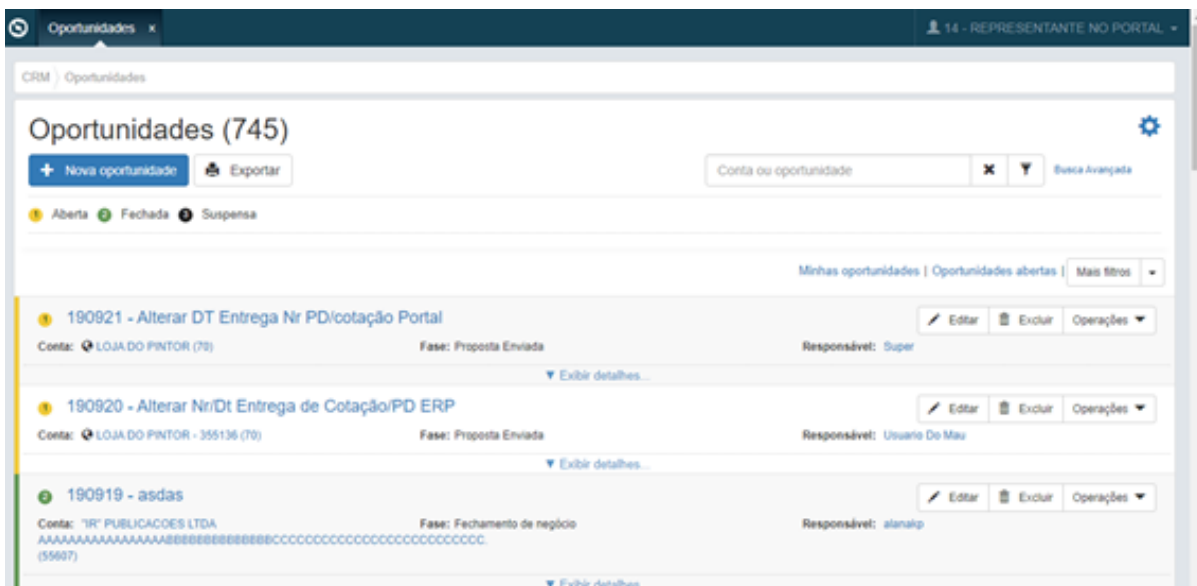
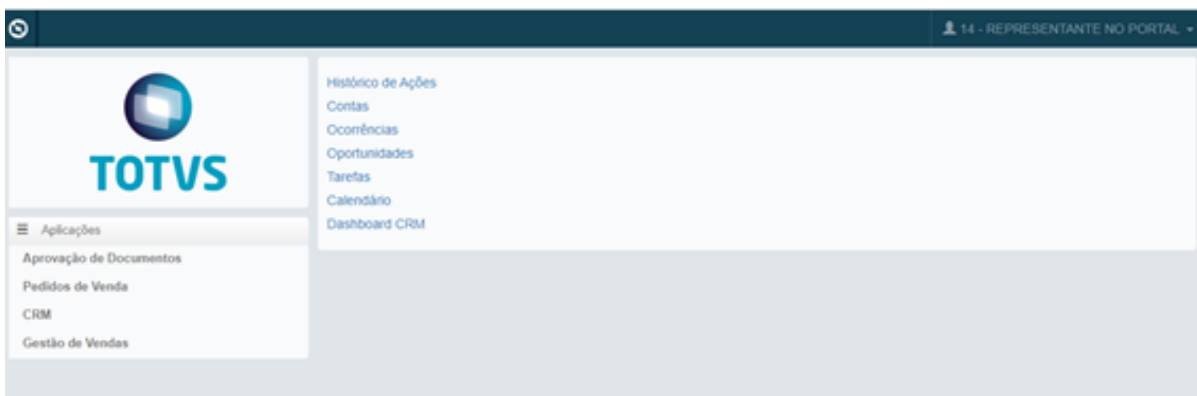

Observação Tarefas (0) Históricos (5) Produtos (2) Contatos (0) Pedidos / Cotações (3) Outros |

Pedidos / Cotações (3) + Gerar cotação + Gerar pedido de venda

Grupo: Cotações

Número	Entrega	Emissão	Situação	Valor	Calcular	Cancelar
7099475 (7099475)	25/11/20	25/11/20	Aberto	49.738,84	!	⊗

Grupo: Pedido de venda

Número	Entrega	Emissão	Situação	Valor	Calcular	Cancelar
7099476/são (7099476)	01/12/20	25/11/20	Aberto	49.738,84	!	⊗
7099474 (7099474)	27/11/20	24/11/20	Aberto	49.738,84	!	⊗

Oportunidades x Cotação 7099475 x Cotação 7099475 (0 Itens) 14 - REPRESENTANTE NO PORTAL

Home Page | Cotação

Cotação 7099475

✓ Liberar Cotação \$ Calcular ✎ Editar ⊗ Cancelar 🖨 Imprimir 📄 Ver Pedidos

Cliente: 70 - PINTOR1 Valor Total: 49.738,84

Cabeçalho da Cotação >

Pesquisa de Itens >

Itens da Cotação (2) ▾

+ Adicionar ✎ Editar ⊗ Cancelar Mostrar itens filhos

Sel	Se...	Item	Descrição	Quantidade Pedida UM	Quantidade P...	Preço Original UM Futura...	Preço Origi
<input type="checkbox"/>	10	13FF	Gravatas fibra	10,0000	10,0000	85,00000	-
<input type="checkbox"/>	20	13T	CLIMAT CONTROLE TOTAL	10,0000	10,0000	4.444,44444	4.4

Ao selecionar o representante vinculado ao usuário e editar o registro, neste registro com a função habilitar cotação como “NÃO”.

25 - ZALPA REPRES S/C LTDA ✎ Editar ✕ Excluir

Campos do Portal de Vendas: 907 [Alterar](#) Registros do Portal de Vendas: 3385 [Alterar](#)

Mensagens do Portal de Vendas: 2 [Alterar](#) Modelos do Portal de Vendas: 20 [Alterar](#)

Usuários Relacionados do Portal de Vendas: 57 [Alterar](#) Configuração de Notificações do Portal de Vendas [Alterar](#)

[▲ Ocultar detalhes](#)

You are using an UNLICENSED copy of **Scroll PDF Exporter for Confluence**. Do you find Scroll PDF Exporter useful? Consider purchasing it today: <https://www.k15t.com/software/scroll-pdf-exporter>

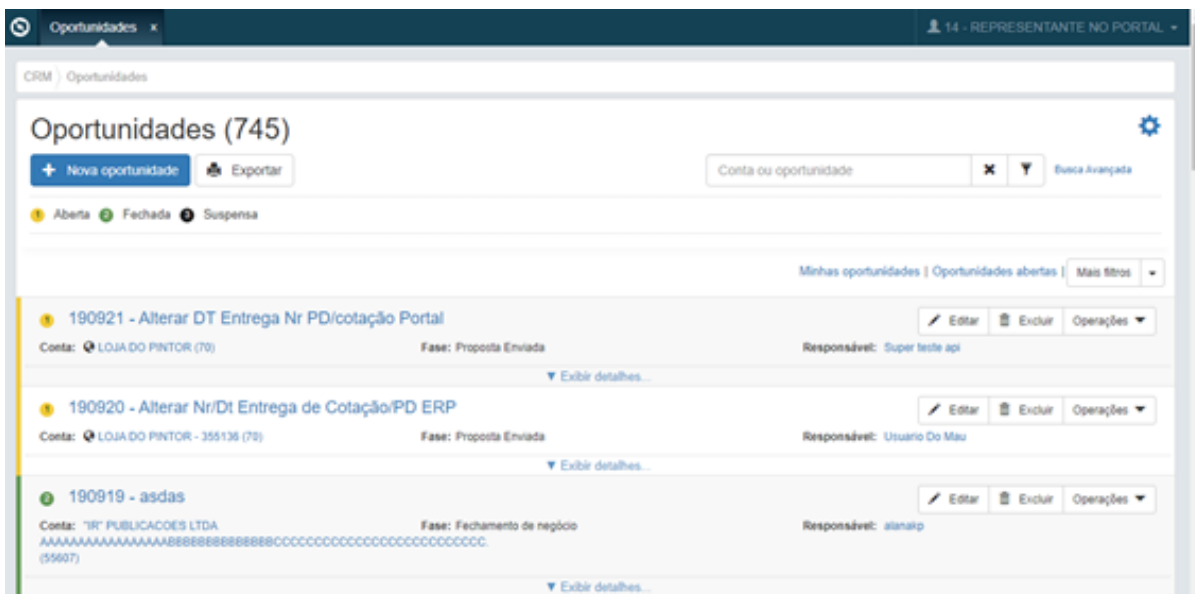
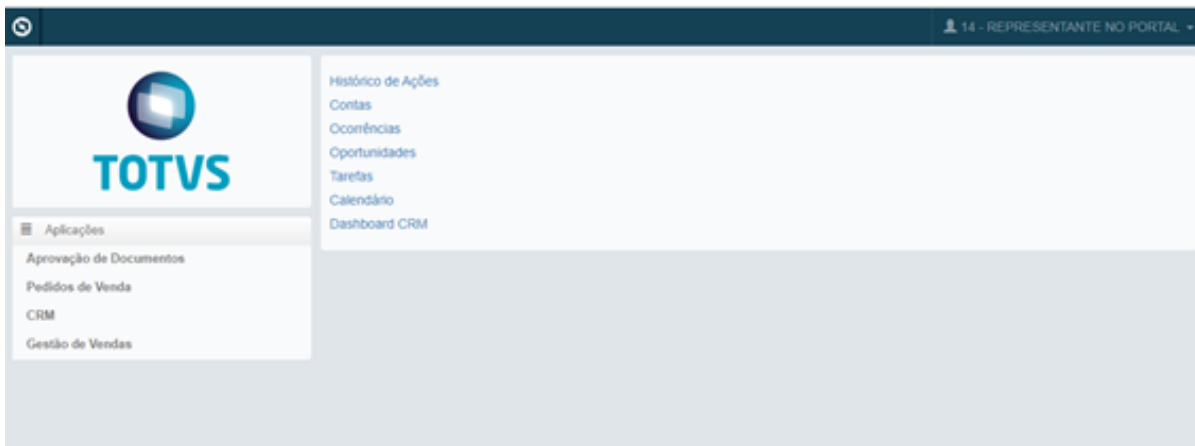
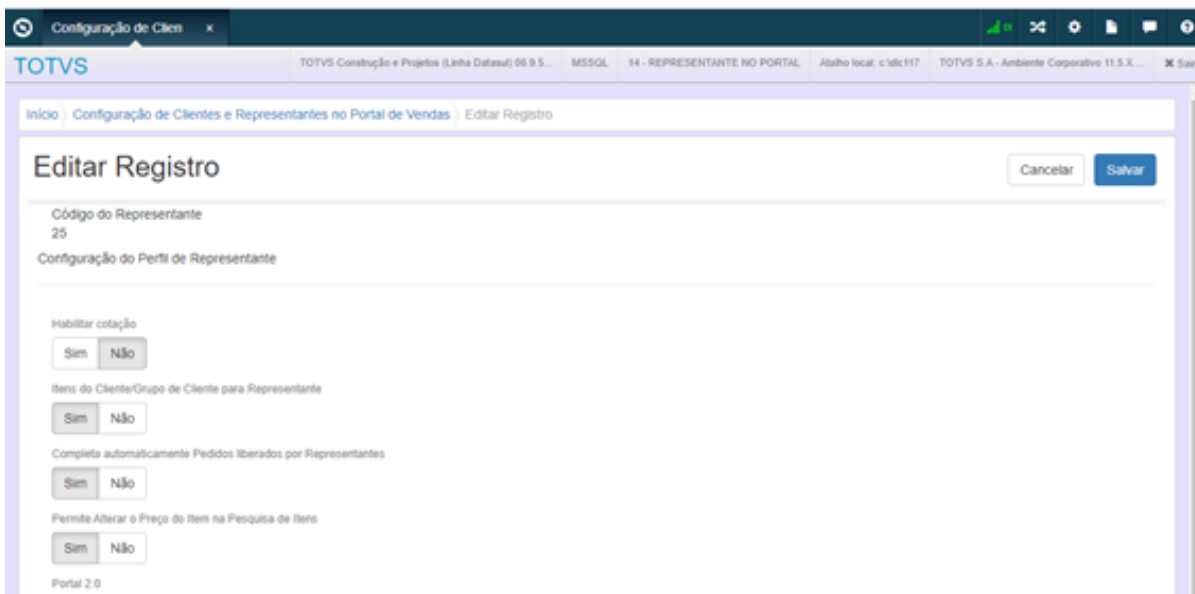

No /portal acessar o menu CRM/Oportunidades ao acessar uma oportunidade na aba Pedidos / Cotação, verificar que o link ficará desabilitado onde o usuário não consegue acesso.

Pedidos / Cotações (3) + Gerar cotação + Gerar pedido de venda

Grupo: Cotações

Número	Entrega	Emissão	Situação	Valor	Calcular	Cancelar
7099475 (7099475)	25/11/20	25/11/20	Aberto	49.738,84	<input type="button" value="Σ"/>	<input type="button" value="⊗"/>

Grupo: Pedido de venda

Número	Entrega	Emissão	Situação	Valor	Calcular	Cancelar
7099476/são (7099476)	01/12/20	25/11/20	Aberto	49.738,84	<input type="button" value="Σ"/>	<input type="button" value="⊗"/>
7099474 (7099474)	27/11/20	24/11/20	Aberto	49.738,84	<input type="button" value="Σ"/>	<input type="button" value="⊗"/>

No pedido de vendas marcar como Portal 2.0 ao acessar o menu CRM/Oportunidades, acessando uma oportunidade na aba Pedidos / Cotação o pedido deverá ser redirecionado para o Portal 2.0.

Configuração do Client

TOTVS

TOTVS Construção e Projetos (Linha Datasul) 06.9.5... MSSQL 14 - REPRESENTANTE NO PORTAL Atalho local: c:\dc117 TOTVS S.A. - Ambiente Corporativo 11.5.X... Sair

Editar Registro

Código do Representante
25

Configuração do Perfil de Representante

Habilitar cotação

Item do Cliente/Grupo de Cliente para Representante

Completa automaticamente Pedidos liberados por Representantes

Permite Alterar o Preço do Item na Pesquisa de Item

Portal 2.0



Histórico de Ações
Contas
Ocorrências
Oportunidades
Tarefas
Calendário
Dashboard CRM

Aplicações
Aprovação de Documentos
Pedidos de Venda
CRM
Gestão de Vendas

14 - REPRESENTANTE NO PORTAL

Pedidos / Cotações (3) + Gerar cotação + Gerar pedido de venda

Grupo: Cotações

Número	Entrega	Emissão	Situação	Valor	Calcular	Cancelar
7099475 (7099475)	25/11/20	25/11/20	Aberto	49.738,84	<input type="button" value="C"/>	<input type="button" value="X"/>

Grupo: Pedido de venda

Número	Entrega	Emissão	Situação	Valor	Calcular	Cancelar
7099476/nao (7099476)	01/12/20	25/11/20	Aberto	49.738,84	<input type="button" value="C"/>	<input type="button" value="X"/>
7099474 (7099474)	27/11/20	24/11/20	Aberto	49.738,84	<input type="button" value="C"/>	<input type="button" value="X"/>

Oportunidades x Detalhes do Pedido 7099474 x Pedido 7099474 x Pedido 7099474 (0 Itens) 14 - REPRESENTANTE NO PORTAL

Início | Detalhes do Pedido

Pedido: 7099474

Mensagens

- Teste 1 de mensagem que deve ser apresentado no Portal de Mensagens no Dashboard. Pedido e Cotação a partir da release 12.1.29 no Portal de Vendas do Representante.
- Teste 2 - Para validar se é apresentando outra mensagem.

Cabeçalho | Itens do Pedido

Informações básicas

Campanha CRM 0 -	Cliente PINTOR1	Completo Não
Destino da Mercadoria Comércio/Indústria	Data de Emissão 24/11/2020	DI Implantação 24/11/2020
E-mail everson.lacerda@totvs.com.br	Natureza de Operação 60000	Contato
Nº Pedido 7099474	Nº Pedido do Cliente 7099474	Perç Desc Total 0
Representante Principal WALDIR - ZALPA REPRES S/C LTDA	Situação Avaliação Comercial 1 - Não Avaliado	Situação Avaliação Crédito 1 - Não Avaliado

You are using an UNLICENSED copy of Scroll PDF Exporter for Confluence. Do you find Scroll PDF Exporter useful? Consider purchasing it today: https://www.k15t.com/software/scroll-pdf-exporter

Novo Pedido 7099474 ✓ **Liberal** \$ **Calcular** ✎ **Editar** ✕ **Cancelar** 🖨 **Imprimir** \$ **Simulação de Frete**

Cliente: 70 - PINTOR1 Nº Pedido do Cliente: 7099474 Valor Total: 49.738,84 ⓘ

Cabeçalho do Pedido ➤

Pesquisa de Itens ➤

Itens do Pedido (2) ⌵

+ Adicionar ✎ Editar ✕ Cancelar Mostrar itens filhos

Se...	Item	Descrição	Referência	Qtd a Alocar	Qtd Alocada	Quantidade P...	Preço
<input type="checkbox"/>	10 13FF	Gravatas fibra		0,0000	0,0000	10,0000	-
<input type="checkbox"/>	20 13T	CLIMAT CONTROLE TOTAL		0,0000	0,0000	10,0000	

No pedido de vendas desmarcar o Portal 2.0 ao acessar o menu CRM/Oportunidades, acessando uma oportunidade na aba Pedidos / Cotação o pedido deverá ser redirecionado para o Portal 1.0.

Editar Registro Cancelar Salvar

Código do Representante: 25

Configuração do Perfil de Representante

Habilitar cotação: Sim Não

Itens do Cliente/Grupo de Cliente para Representante: Sim Não

Completa automaticamente Pedidos liberados por Representantes: Sim Não

Permite Alterar o Preço do item na Pesquisa de Itens: Sim Não

Portal 2.0: Sim Não

Configuração Geral

Condição de Pagamento por Cliente para Representante de Vendas:

You are using an UNLICENSED copy of Scroll PDF Exporter for Confluence. Do you find Scroll PDF Exporter useful? Consider purchasing it today: <https://www.k15t.com/software/scroll-pdf-exporter>

TOTVS

- Histórico de Ações
- Contas
- Ocorrências
- Oportunidades
- Tarefas
- Calendário
- Dashboard CRM

Aplicações

- Aprovação de Documentos
- Pedidos de Venda
- CRM
- Gestão de Vendas

Pedidos / Cotações (3) + Gerar cotação + Gerar pedido de venda

Grupo: Cotações

Número	Entrega	Emissão	Situação	Valor	Calcular	Cancelar
7099475 (7099475)	25/11/20	25/11/20	Aberto	49.738,84	<input type="button" value="C"/>	<input type="button" value="X"/>

Grupo: Pedido de venda

Número	Entrega	Emissão	Situação	Valor	Calcular	Cancelar
7099476/ação (7099476)	01/12/20	25/11/20	Aberto	49.738,84	<input type="button" value="C"/>	<input type="button" value="X"/>
7099474 (7099474)	27/11/20	24/11/20	Aberto	49.738,84	<input type="button" value="C"/>	<input type="button" value="X"/>

Oportunidades x Detalhes do Pedido 7099474 x 14 - REPRESENTANTE NO PORTAL

Início > Detalhes do Pedido

Pedido: 7099474 + Voltar Ver Histórico Outras ações

Mensagens

- Teste 1 de mensagem que deve ser apresentado no Portal de Mensagens no Dashboard, Pedido e Cotação a partir da release 12.1.29 no Porta de Vendas do Representante.
- Teste 2 - Para validar se é apresentado outra mensagem.

Cabeçalho **Itens do Pedido**

Informações básicas

Campanha CRM 0 -	Cliente PINTOR1	Completo Não
Destino da Mercadoria Comércio/Indústria	Data de Emissão 24/11/2020	DI Implantação 24/11/2020
E-mail everson.lacerda@totvs.com.br	Natureza de Operação 60000	Contato
Nº Pedido 7099474	Nº Pedido do Cliente 7099474	Parc Desc Total 0
Representante Principal WALDIR - ZALPA REPRES S/C LTDA	Situação Avaliação Comercial 1 - Não Avaliado	Situação Avaliação Crédito 1 - Não Avaliado

Pedido de Venda 7099474

Mensagens

- Teste 1 de mensagem que deve ser apresentado no Portlet de Mensagens no Dashboard, Pedido e Cotação a partir da release 12.1.29 no Porta de Vendas do Representante.
- Teste 2 - Para validar se é apresentando outra mensagem.

Informações do Pedido

Nr Pedido: 7099474 | Nr Pedido do Cliente: 7099474 | Cliente: PINTOR1

Itens do Pedido (2)

Item	Referência	Sequência	Quantidade Pedida	Preço Líquido	Preço Original	Preço Original UM Faturamento	UM do fat
13FF - Gravatas fibra	-	10	10,0000	85,0000	85,0000	85,0000	KG

As regras do portal continuam a mesma para visualização dos pedidos na parte do CRM no Portal, primeiro respeitado as configurações gerais, e depois representantes.

Configuração de Clientes e Representantes no Portal de Vendas (2)

Filtrado por: **Configurações Gerais**

Todos os Representantes [Editar] [Excluir]

Campos do Portal de Vendas: 754 Alterar | Registros do Portal de Vendas: 2 Alterar

Mensagens do Portal de Vendas: 2 Alterar | Modelos do Portal de Vendas: 0 Alterar

Configuração de Notificações do Portal de Vendas Alterar

Todos os Clientes [Editar] [Excluir]

Editar Registro [Cancelar] [Salvar]

Tipo de Configuração: Todos os Representantes

Configuração do Perfil de Representante

Habilitar cotação:

Itens do Cliente/Grupo de Cliente para Representante:

Completa automaticamente Pedidos liberados por Representantes:

Permite Alterar o Preço do Item na Pesquisa de Itens:

Portal 2.0:

25 - ZALPA REPRES S/C LTDA Editar Excluir

Campos do Portal de Vendas: 907 [Alterar](#) Registros do Portal de Vendas: 3365 [Alterar](#)
Mensagens do Portal de Vendas: 2 [Alterar](#) Modelos do Portal de Vendas: 20 [Alterar](#)
Usuários Relacionados do Portal de Vendas: 57 [Alterar](#) Configuração de Notificações do Portal de Vendas [Alterar](#)

[▲ Ocultar detalhes](#)

Editar Registro

Cancelar Salvar

Código do Representante
25

Configuração do Perfil de Representante

Habilitar cotação
 Sim Não

Itens do Cliente/Grupo de Cliente para Representante
 Sim Não

Completa automaticamente Pedidos liberados por Representantes
 Sim Não

Permite Alterar o Preço do Item na Pesquisa de Itens
 Sim Não

Portal 2.0
 Sim Não

O perfil cliente não terá acesso a pedidos e cotações.

06.9.5551 - SEC000AA - 2.00.00.020 - Manutenção Usuário - 10 - TOTVS S.A - Ambiente ...

Arquivo Ajuda

Usuário: ID Datasul:

Nome: Tipo Usuário:

Dialeto: Tipo Acesso:

Impressora | Layout | Extensão | Geral | Empresa | RPW

Enter data or press ESC to end.

Perfil Usuário - SEC000ZK - 1.00.00.005 ✕

Fornecedor:

Client:

Representante:

Pedidos / Cotações (3)

Grupo: Cotações

Número	Entrega	Emissão	Situação	Valor	Calcular	Cancelar
7099475 (7099475)	25/11/20	25/11/20	Aberto	49.738,84	<input type="button" value="Y"/>	<input type="button" value="X"/>

Grupo: Pedido de venda

Número	Entrega	Emissão	Situação	Valor	Calcular	Cancelar
7099476/Isão (7099476)	01/12/20	25/11/20	Aberto	49.738,84	<input type="button" value="Y"/>	<input type="button" value="X"/>
7099474 (7099474)	27/11/20	24/11/20	Aberto	49.738,84	<input type="button" value="Y"/>	<input type="button" value="X"/>

You are using an UNLICENSED copy of Scroll PDF Exporter for Confluence. Do you find Scroll PDF Exporter useful? Consider purchasing it today: <https://www.k15t.com/software/scroll-pdf-exporter>

DMANADVEN-10130 - Carteira de Pedidos - Desabilitar a edição quando pedido Atendido Total

01. DADOS GERAIS

Produto:	TOTVS Manufatura TOTVS Backoffice
Linha de Produto:	Linha Datasul
Segmento:	Manufatura
Módulo:	Pedidos
Função:	Carteira de Pedidos (mpd.html.internalsalesorders)
Ticket:	
Requisito/Story/Issue (informe o requisito relacionado) :	DMANADVEN-10130

02. SITUAÇÃO/REQUISITO

No acesso em carteira interna de pedidos estava sendo possível editar um pedido com a situação "Atendido Total".

03. SOLUÇÃO

Foi corrigido para garantir que pedidos atendidos totalmente na carteira interna não habilitem a edição do pedido.

Implantar um pedido no PD4000 HTML e faturar este pedido no FT4002 como atendido total, faturar todos itens.

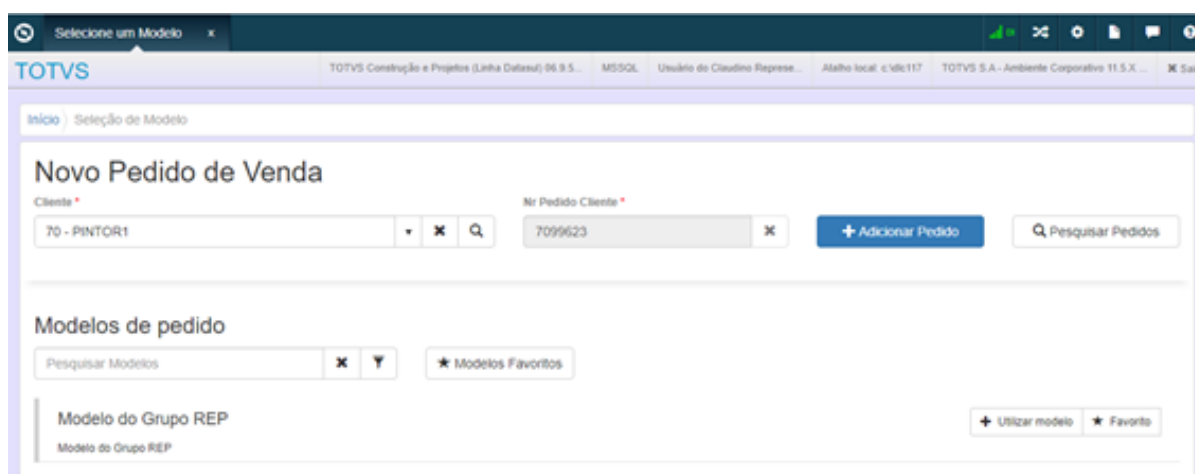

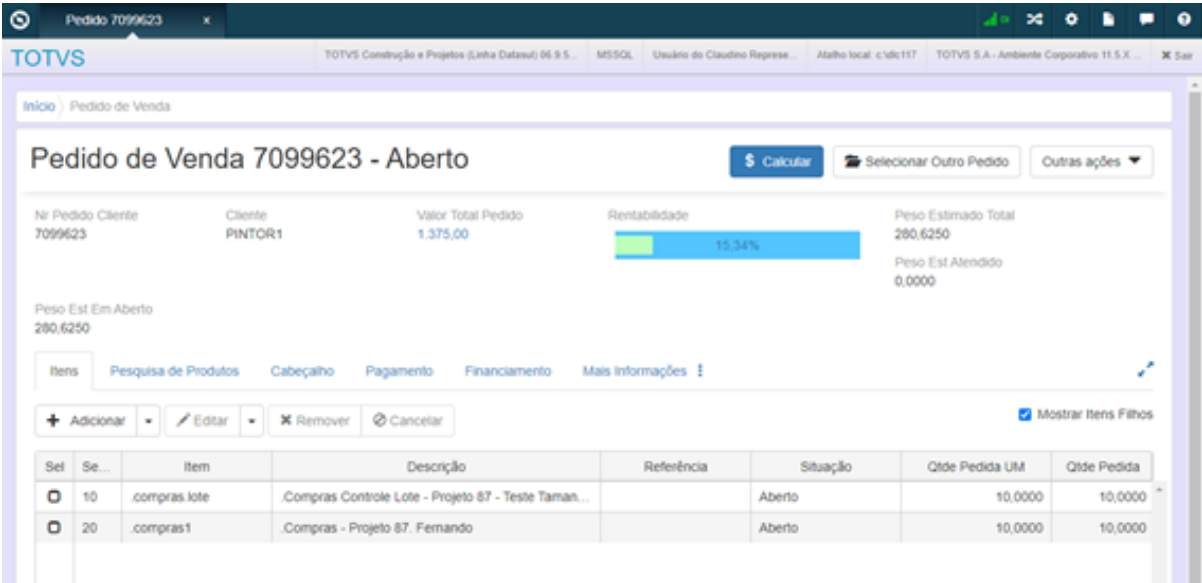
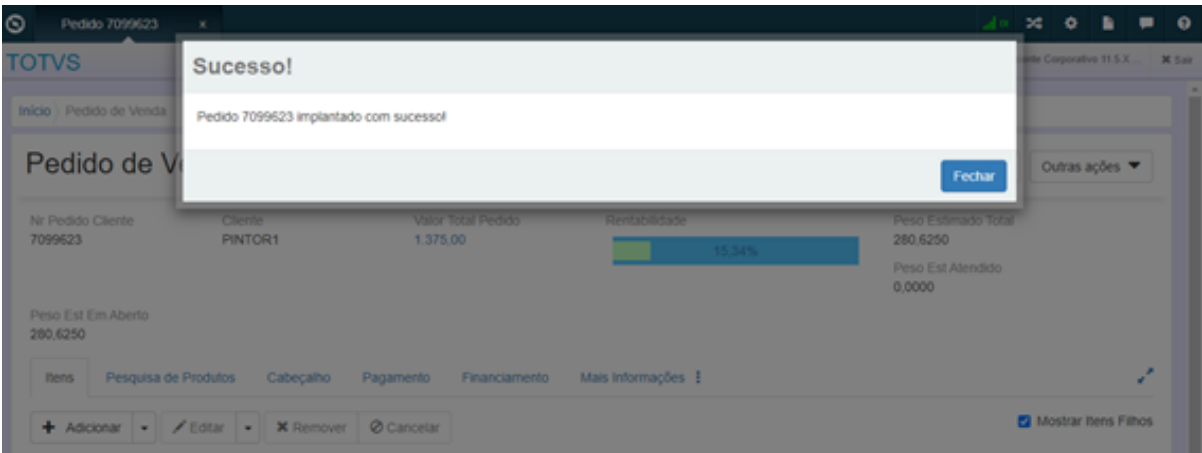

06.9.5508 - FT4002 - 2.00.01.043 - Faturamento de Pedidos - 10 - TOTVS S.A - Ambiente ...

Arquivo Ajuda

Cliente/Fornec: PINTOR1 Dt Emissão: 30/11/2020
 Pedido Cliente: 7099623 Natureza operação: 60000
 Estabelecimento: 1 Série: 1 Canal Venda: 0

Itens Ped | Itens Fat | Embalagens

Seq Item	Refer	Nat Oper	Entrega	Qt Pedida	Qt Atende
10	.compras.lote	60000	30/11/2020	10,0000	0,0000
20	.compras1	60000	30/11/2020	10,0000	0,0000

Vá Para

DATASUL S.A. F1 para Ajuda

You are using an UNLICENSED copy of Scroll PDF Exporter for Confluence. Do you find Scroll PDF Exporter useful? Consider purchasing it today: <https://www.k15t.com/software/scroll-pdf-exporter>

06.9.5508 - FT4005 - 2.00.00.034 - Cálculo de NF - Totais - 10 - TOTVS S.A - Ambiente Co... - [Minimizar] [Maximizar] [Fechar]

Arquivo Ajuda

Totais Nota | Config Trib

Valores Totais dos Impostos da Nota

Base de ICMS:	1.350,00	Base de IPI:	1.250,00
Valor de ICMS:	162,00	Valor de IPI:	25,00
Valor de ICMS Outras:	0,00	Valor de IPI Outras:	100,00
Valor de ICMS Isento:	0,00	Valor de IPI Isento:	0,00
Base de ICMS Substituto:	0,00	Base de ISS:	0,00
Valor de ICMS Substituto:	0,00	Valor de ISS:	0,00
Valor de ICMS Complementar:	0,00	Valor Retido CSLL:	0,00
Valor de IRF:	0,00	Valor Retido PIS:	0,00
Valor de INSS:	0,00	Valor Retido COFINS:	0,00

Valores Gerais da Nota

Total de Mercadorias:	1.350,00	Valor Total dos Descontos:	0,00
Total de Despesas:	0,00	Peso Líquido da Nota:	278,625
Valor Total da Nota:	1.375,00	Peso Bruto da Nota:	280,625

Efetiva Nota | Retorna | Ajuda

Enter data or press ESC to end.

Informação : (15263) [Fechar]

Numeração da nota fiscal gerada.

Ajuda

Foi gerada a nota fiscal com numeração igual a 3333889, estabelecimento 1, série 1.

OK | Trace

Com o pedido com a situação de “Atendido Total”, ao consultar a carteira de pedidos o botão “Editar Pedido” deve ficar desabilitado.

06.9.5511 - PD1001 - 2.00.00.042 - Pedido Venda - 10 - TOTVS S.A - Ambiente Corporati...

Arquivo Ajuda

Cliente: PINTOR1 Pedido Cliente: 7099623 Nr Pedido: 7.099.623

Geral Datas Param Obs Ent Cred Sit Prog Bonif

Situação Alocação: Não Alocado Mot Cancel: 0
Situação Pedido: Atendido Total Data Cancel:

Descrição do Motivo
Motivo Aprovação Preço

+ Novo Pedido Editar Pedido Detalhes do Pedido Outras ações Pesquisa rápida de pedidos

Filtrado por: Data emissão inicial: 30/11/09

Últimos Pedidos | Abertos | Atend Parcial | Atend Total | Suspensos | Cancelados | Reprovados | Incompletos | Em Cotação | Mais filtros

Nr Pedido	Cliente	Nr Pedido do ...	Valor Total Pedido	Aval. Crédito	Aval. Comercial	Situação	Ped. Comple
7099601	MALVICCINO	7099601	330,00	Aprovado	Aprovado	Aberto	Sim
7099604	Não Contrib	7099604	100,00	Aprovado	Aprovado	Aberto	Sim
7099608	PINTOR1	7099608	0,00	Não Avaliado	Não Avaliado	Aberto	Não
7099610	PINTOR1	7099610	0,00	Não Avaliado	Não Avaliado	Aberto	Não
7099616	TREZE01	7099616	0,00	Não Avaliado	Não Avaliado	Aberto	Não
7099617	TREZE01	7099617	13.545,70	Aprovado	Aprovado	Aberto	Sim
7099618	TREZE01	7099618	26.360,00	Aprovado	Aprovado	Atendido Total	Sim
7099619	PINTOR1	7099619	49.738,84	Aprovado	Aprovado	Atendido Total	Sim
7099621	YOSHIMOTO	7099621	0,00	Não Avaliado	Não Avaliado	Aberto	Não
7099622	MALVICCINO	7099622	0,00	Não Avaliado	Não Avaliado	Aberto	Não
7099624	MALVICCINO	7099624	220,00	Aprovado	Aprovado	Aberto	Sim
7099623	PINTOR1	7099623	1.375,00	Aprovado	Aprovado	Atendido Total	Sim

DMANADVEN-10269 - Ordem de compra na pesquisa da carteira de pedidos

01. DADOS GERAIS

Produto:	TOTVS Manufatura TOTVS Backoffice
Linha de Produto:	Linha Datasul
Segmento:	Manufatura
Módulo:	Pedidos
Função:	Carteira de Pedidos
Ticket:	
Requisito/Story/Issue (informe o requisito relacionado) :	DMANADVEN-10130

02. SITUAÇÃO/REQUISITO

No acesso em carteira interna e externa de pedidos o cliente não conseguia informar a ordem de compra dos itens na pesquisa da carteira de pedidos (interna e externa).

03. SOLUÇÃO

Foi corrigido para garantir que a ordem de compra sejam apresentadas nas telas de pedido, em carteiras internas e externas, assim como em itens em ocorrência.

1 - Ao acessar a carteira de pedidos agora é possível a busca avançada de se pesquisar pela ordem de compra.

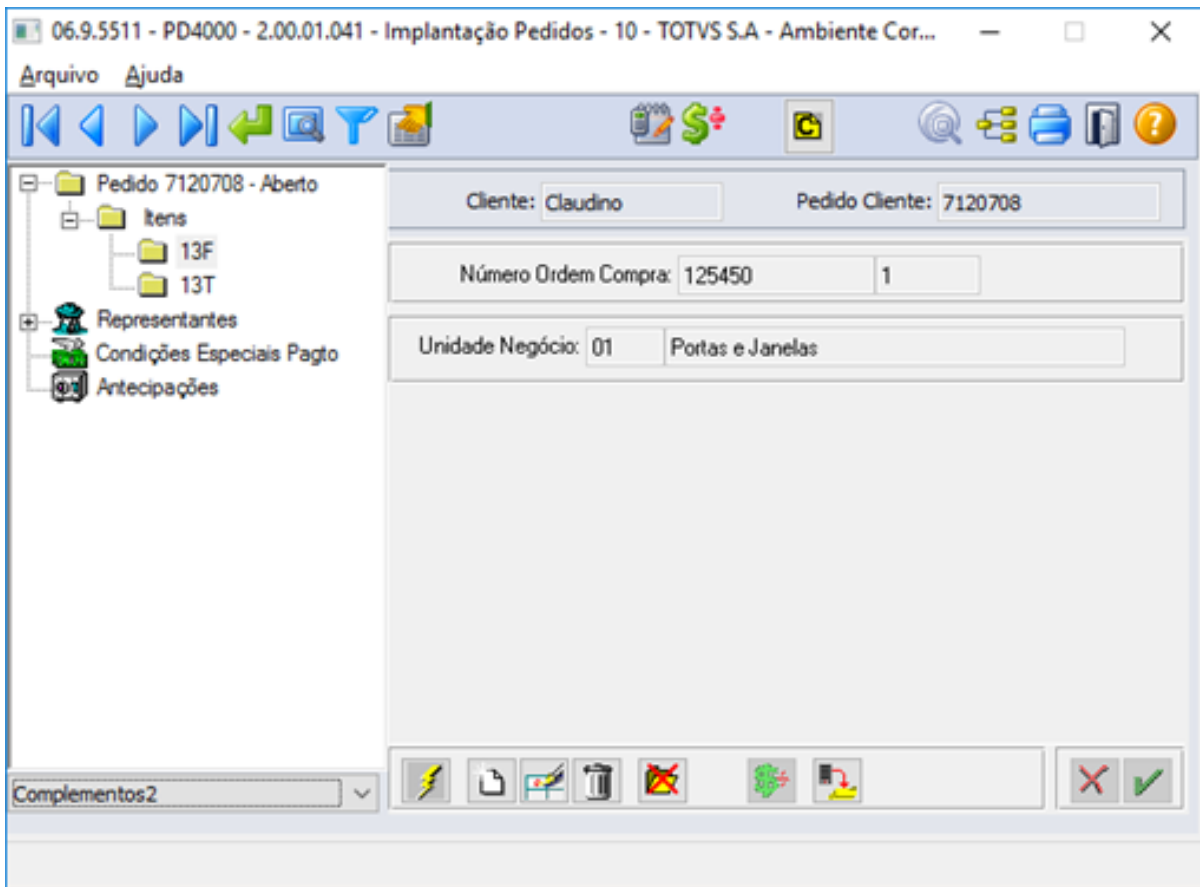

You are using an UNLICENSED copy of **Scroll PDF Exporter for Confluence**. Do you find Scroll PDF Exporter useful? Consider purchasing it today: <https://www.k15t.com/software/scroll-pdf-exporter>

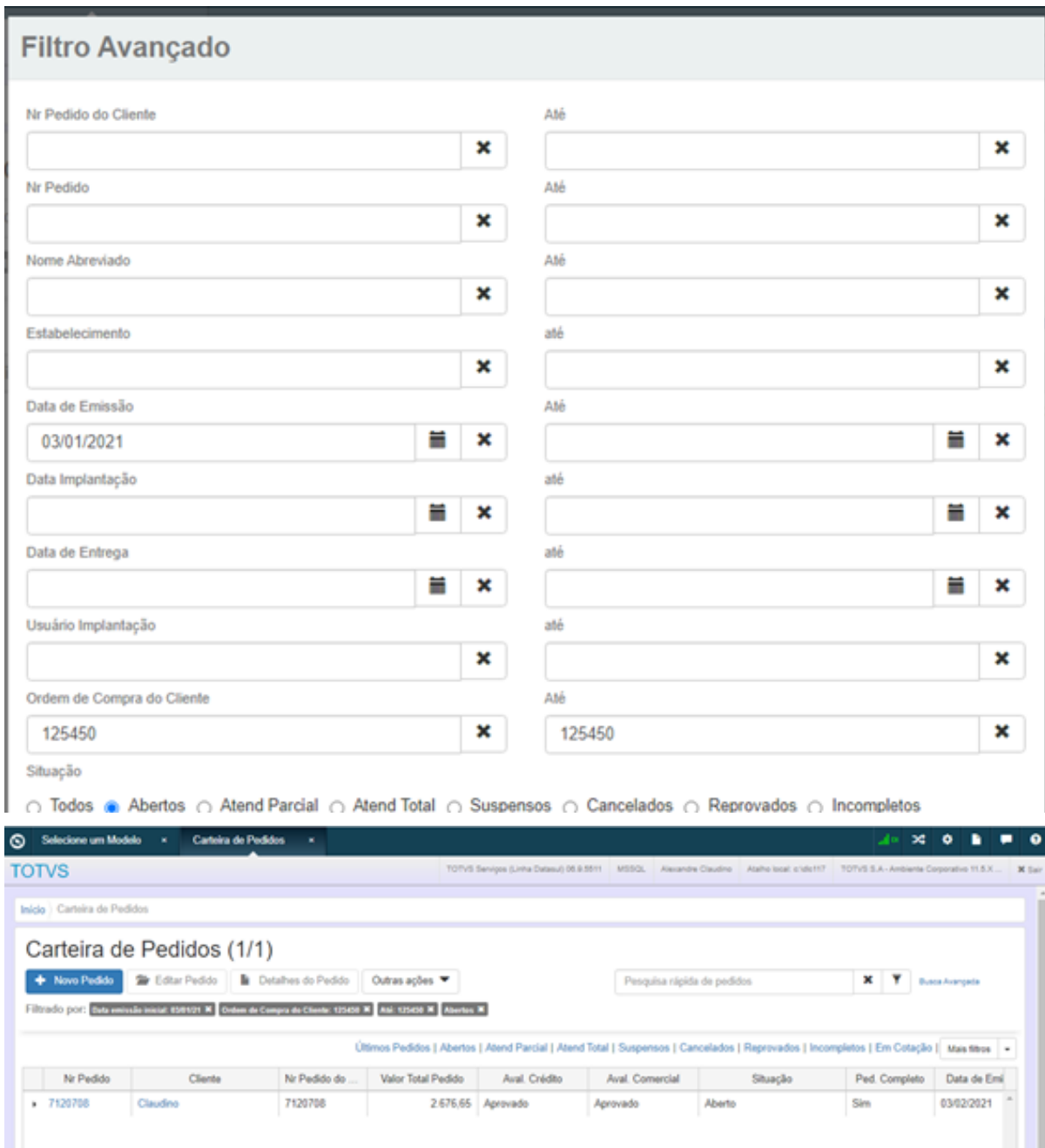

2 - Ao acessar a carteira de pedidos interna é respeitado o número de quantidade de caracteres exibido nas telas de pedido no campo ordem de compra x(15).

You are using an UNLICENSED copy of **Scroll PDF Exporter for Confluence**. Do you find Scroll PDF Exporter useful? Consider purchasing it today: <https://www.k15t.com/software/scroll-pdf-exporter>

Filtro Avançado

Nr Pedido do Cliente	Até
<input type="text"/>	<input type="text"/>
Nr Pedido	Até
<input type="text"/>	<input type="text"/>
Nome Abreviado	Até
<input type="text"/>	<input type="text"/>
Estabelecimento	até
<input type="text"/>	<input type="text"/>
Data de Emissão	Até
<input type="text" value="03/01/2021"/>	<input type="text"/>
Data Implantação	até
<input type="text"/>	<input type="text"/>
Data de Entrega	até
<input type="text"/>	<input type="text"/>
Usuário Implantação	até
<input type="text"/>	<input type="text"/>
Ordem de Compra do Cliente	Até
<input type="text" value="123456789012345"/>	<input type="text" value="123456789012345"/>
Situação	
<input type="radio"/> Todos <input checked="" type="radio"/> Abertos <input type="radio"/> Atend Parcial <input type="radio"/> Atend Total <input type="radio"/> Suspensos <input type="radio"/> Cancelados <input type="radio"/> Reprovados <input type="radio"/> Incompletos	

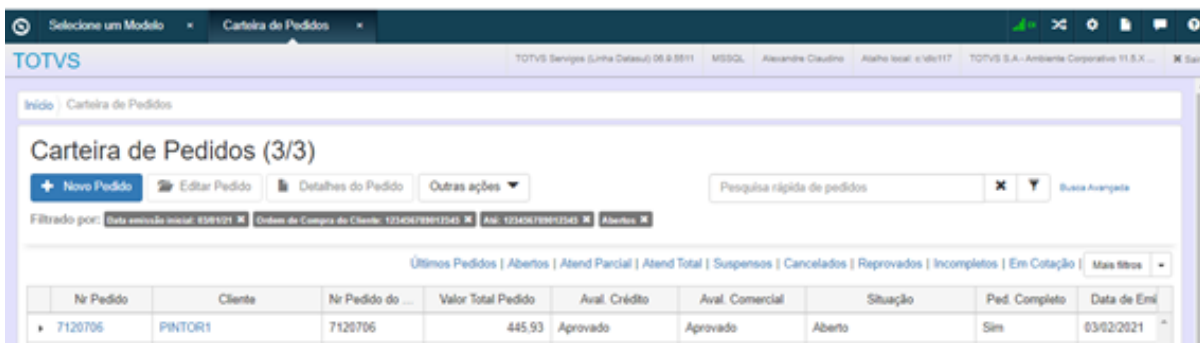
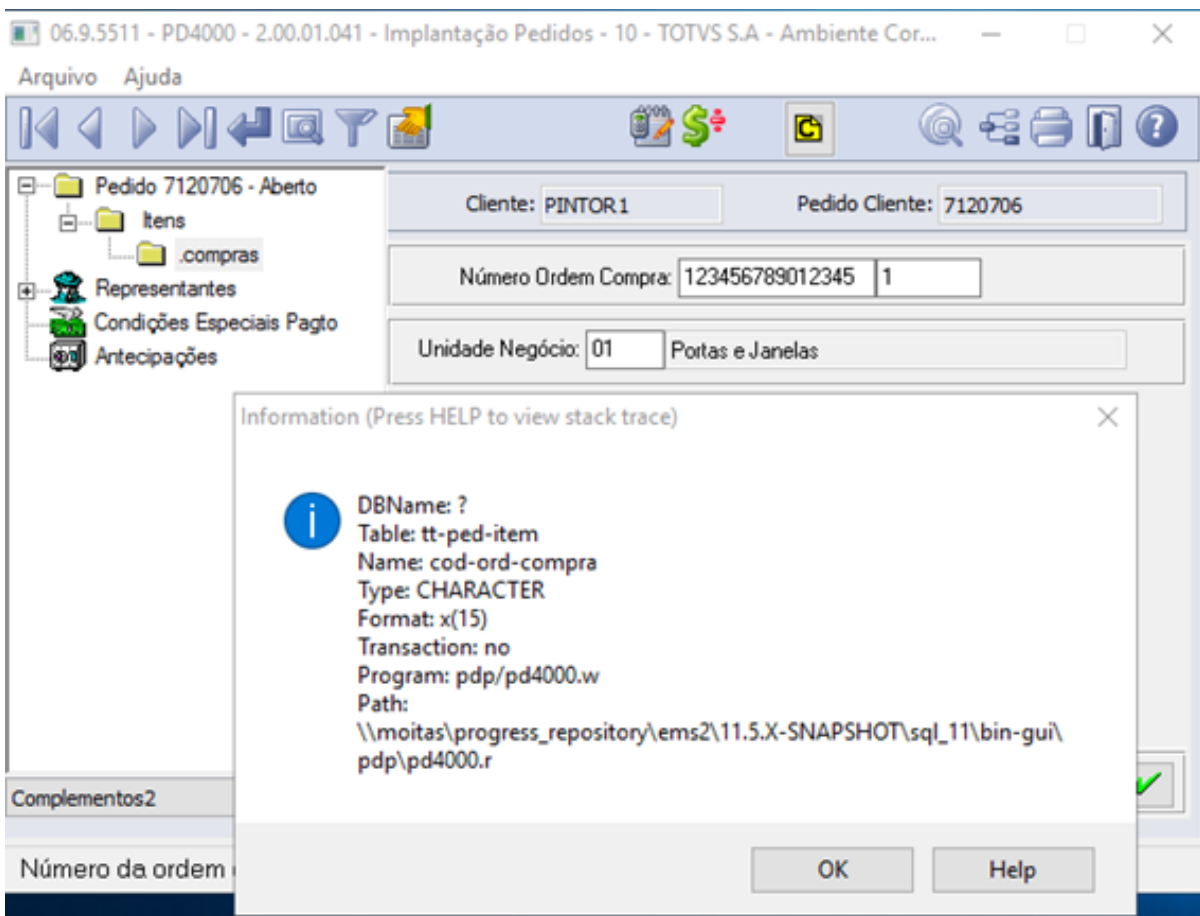

3 - Ao acessar a carteira de pedidos agora é possível a busca avançada de se pesquisar pela ordem de compra.

Filtro Avançado

Nr Pedido do Cliente

Até

Nr Pedido

Até

Nome Abreviado

Até

Código Emitente

Até

Data de Emissão



Até



Ordem de Compra do Cliente

Até

Em Processamento

Em Digitação

Em Análise

Atend Parcial

Atend Total

Suspensos

Cancelados

Reprovados

Pesquisar

Limpar

Cancelar

País: Brasil

Pedido Representante:

Filtro Avançado

Nr Pedido do Cliente	Até
<input type="text"/>	<input type="text"/>
Nr Pedido	Até
<input type="text"/>	<input type="text"/>
Nome Abreviado	Até
<input type="text"/>	<input type="text"/>
Código Emiteur	Até
<input type="text"/>	<input type="text"/>
Data de Emissão	Até
<input type="text" value=""/>	<input type="text" value=""/>
Ordem de Compra do Cliente	Até
<input type="text" value="125450"/>	<input type="text" value="125450"/>

Em Processamento <input type="checkbox"/>	Em Digitação <input type="checkbox"/>	Em Análise <input type="checkbox"/>	Atend Parcial <input type="checkbox"/>
Atend Total <input type="checkbox"/>	Suspensos <input type="checkbox"/>	Cancelados <input type="checkbox"/>	Reprovados <input type="checkbox"/>

País: Brasil Pedido Representante:

Carteira de Pedidos

10 - TOTVS S.A. Ambiente Corporat... Alexandre Claudino

ZALPA REPRES S/C LTDA (1 pedidos)

Busca rápida de pedidos [Busca Avançada](#)

Filtrado por: Ordem de Compra do Cliente: 125450

● Em Processamento
 ● Em Digitação
 ● Em Análise
 ● Atend Parcial
 ● Atend Total
 ● Suspensos
 ● Cancelados
 ● Reprovados

7120708 Outras ações

Tabela de Preço: APP Dt Alteração Situação: Aprovador Forçado: Canal Venda: 20 - CONSTRUTORA 2 Cidade (Cf): Código Motivo: 0 - Condições de Redespacho: Dt Cancelamento: Dt Entrega Origem: 03/02/2021 Dt Limite de Atendimento: Dt Suspensão: Endereço Completo: Grupo Cliente: 2 - SAO PAULO - INTERIOR Moeda Faturamento: 0 - Real Motivo Lib Forçada: Contatos:	Cliente: Claudino Aprovador Crédito: Automática Avaliação de Preço: 2 - Aprovado CNPJ/CPF: 23.429.770/0001-50 Cliente Remessa Triangular: Completo: Sim Destino da Mercadoria: 2 - Com Próprio Ativo Data de Emissão: 03/02/2021 Dt Implantação: 03/02/2021 Dt Mínima de Atendimento: Dt Última Alteração: 03/02/2021 Estabelecimento: 1 - TOTVS S.A. Local de Entrega: Rua Baltazar João Batista Junior de, 333 Motivo Bloq Crédito: Motivo Reativação: País: 982.50	Nr Pedido do Cliente: 7120708 Campanha CRM: 0 - Bairro: Copacabana Cidade: Rio de Janeiro Entrega: Padrão Cond Pagto: 10 - 10 Dias Dt Aprov Crédito: 03/02/2021 Data de Entrega: 03/02/2021 Dt de Início Vigência: Dt Reativação: E-mail: alexandre.claudino@totvs.com.br UF: RJ Modalidade Frete: - Motivo Cancelamento: Motivo Suspensão: Perfil do Representante:
--	--	---

4 - Ao acessar a carteira de pedidos externa é respeitado o número de quantidade de caracteres exibido nas telas de pedido no campo ordem de compra x(15).

You are using an UNLICENSED copy of Scroll PDF Exporter for Confluence. Do you find Scroll PDF Exporter useful? Consider purchasing it today: https://www.k15t.com/software/scroll-pdf-exporter

You are using an UNLICENSED copy of Scroll PDF Exporter for Confluence. Do you find Scroll PDF Exporter useful? Consider purchasing it today: <https://www.k15t.com/software/scroll-pdf-exporter>

Filtro Avançado

Nr Pedido do Cliente	Até
<input type="text"/>	<input type="text"/>
Nr Pedido	Até
<input type="text"/>	<input type="text"/>
Nome Abreviado	Até
<input type="text"/>	<input type="text"/>
Código Emiteur	Até
<input type="text"/>	<input type="text"/>
Data de Emissão	Até
<input type="text" value=""/>	<input type="text" value=""/>
Ordem de Compra do Cliente	Até
<input type="text" value="123456789012345"/>	<input type="text" value="123456789012345"/>

Em Processamento

Atend Total

Em Digitação

Suspensos

Em Análise

Cancelados

Atend Parcial

Reprovados

Pesquisar
Limpar
Cancelar

Perc Embalagem: 0,00
Perc Frete: 0,00

ZALPA REPRES S/C LTDA (8 pedidos)

✕ ▼
Busca Avançada

Filtrado por: Ordem de Compra do Cliente: 123456789012345 Até: 123456789012345

● Em Processamento
● Em Digitação
● Em Análise
● Atend Parcial
● Atend Total
● Suspensos
● Cancelados
● Reprovados

7120706

Tabela de Preços: ES

DI Alteração Situação:

Aprovador Forçado:

Canal Venda: 0 -

Cidade CIF:

Código Motivo: 0 -

Condições de Redespacho:

DI Cancelamento:

DI Entrega Origem: 03/02/2021

DI Limite de Atendimento:

DI Suspensão:

Endereço Completo:

Grupo Cliente: 2 - SAO PAULO - INTERIOR

Moeda Faturamento: 0 - Real

Motivo Reativação:

País: Brasil

Perc Embalagem: 0,00

Placa:

Prioridade: 99

Cliente: PRIVTOR1

Aprovador Crédito: alexandre

Avaliação de Preço: 2 - Aprovado

CNPJ/CPF: 02.671.962-00/1-29

Cliente Remessa Triangular:

Completo: Sim

Destino da Mercadoria: 1 - Comercio/Industria

Data de Emissão: 03/02/2021

DI Implantação: 03/02/2021

DI Mínima de Atendimento:

DI Última Alteração: 03/02/2021

Estabelecimento: 1 - TOTVS S.A.

Local de Entrega: Av DOM PEDRO XII, 5556888

Motivo Bloq Crédito: Cliente excedeu valor parametrizado nos Status Auto Débito

Motivo Suspensão:

Pedido Representante:

Perc Frete: 0,00

Portador: 341 - BANCO ITAU

Proc EDI Impl: 0

Nr Pedido do Cliente: 7120706

Campanha CRM: 0 -

Bairro: CENTRO

Cidade: SAO PAULO

Entrega: Padrão

Cond Pagto: 6 - 45 DD

DI Aprov Crédito: 03/02/2021

Data de Entrega: 03/02/2021

DI de Início Vigência:

DI Reativação:

E-mail: everson.lacerda@totvs.com.br

UF: SP

Modalidade Frete: 1 - Por conta do destinatário/remetente

Motivo Cancelamento:

Motivo Lib Forçada: teste

Contato:

Perc Desc Total: 1,23

Perc Seguro: 0,00

Primeira DI Ent: 03/02/2021

Representante Principal: WALTER

✎ Editar
 🖨 Imprimir
 ⌵ Outras ações

5 – Deverá suportar caracteres e apresentar na busca interna.

Filtro Avançado

Nr Pedido do Cliente	Até
<input type="text"/>	<input type="text"/>
Nr Pedido	Até
<input type="text"/>	<input type="text"/>
Nome Abreviado	Até
<input type="text"/>	<input type="text"/>
Estabelecimento	até
<input type="text"/>	<input type="text"/>
Data de Emissão	Até
05/01/2021 <input type="text"/>	<input type="text"/>
Data Implantação	até
<input type="text"/>	<input type="text"/>
Data de Entrega	até
<input type="text"/>	<input type="text"/>
Usuário Implantação	até
<input type="text"/>	<input type="text"/>
Ordem de Compra do Cliente	Até
" " Teste 1" <input type="text"/>	" " Teste 1" <input type="text"/>
Situação	
<input type="radio"/> Todos <input type="radio"/> Abertos <input type="radio"/> Atend Parcial <input type="radio"/> Atend Total <input type="radio"/> Suspensos <input type="radio"/> Cancelados <input type="radio"/> Reprovados <input type="radio"/> Incompletos	

Carteira de Pedidos (1/1)

Filtrado por: Data emissão inicial: 05/01/2021 | Ordem de Compra do Cliente: " " Teste 1" | Até: " " Teste 1"

Nr Pedido	Cliente	Nr Pedido do ...	Valor Total Pedido	Aval. Crédito	Aval. Comercial	Situação	Ped. Completo	Data de Emi
7120746	Claudio	7120746	0,00	Não Avaliado	Não Avaliado	Aberto	Não	05/02/2021

6 – Deverá suportar caracteres e apresentar na busca externa.

Filtro Avançado

Nr Pedido do Cliente	Até
<input type="text"/>	<input type="text"/>
Nr Pedido	Até
<input type="text"/>	<input type="text"/>
Nome Abreviado	Até
<input type="text"/>	<input type="text"/>
Código Emitente	Até
<input type="text"/>	<input type="text"/>
Data de Emissão	Até
<input type="text"/>	<input type="text"/>
Ordem de Compra do Cliente	Até
<input type="text" value="** Teste 1!"/>	<input type="text" value="** Teste 1!"/>

<input type="checkbox"/> Em Processamento	<input type="checkbox"/> Em Digitação	<input type="checkbox"/> Em Análise	<input type="checkbox"/> Atend Parcial
<input type="checkbox"/> Atend Total	<input type="checkbox"/> Suspensos	<input type="checkbox"/> Cancelados	<input type="checkbox"/> Reprovados

Carteira de Pedidos

10 - TOTVS S.A - Ambiente Corporat... | Alexandre Claudino

ZALPA REPRES S/C LTDA (1 pedidos)

Filtrado por: Ordem de Compra do Cliente: ** Teste 1! Até: ** Teste 1!

7120748 Editar Imprimir Outras ações

Tabela de Preço: GRUPO-VV Dt Alteração Situação: Aprovador Forçado: Canal Venda: 2 - LOJAS MATERIAIS DE CONSTRUÇÃO Cidade CIF: SAO PAULO Código Motivo: 0 - Condições de Redespacho: Dt Cancelamento: Dt Entrega Origem: 05/02/2021 Dt Limite de Atendimento: Dt Suspensão: Endereço Completo: Teste de endereço completo Grupo Cliente: 2 - SAO PAULO - INTERIOR Moeda Faturamento: 0 - Real Motivo Reativação:	Cliente: MAURICIO17 Aprovador Crédito: Sistema Avaliação de Preço: 2 - Aprovado CNPJ/CPF: 31.19.05.639-87 Cliente Remessa Triangular: Completo: Sim Destino da Mercadoria: 1 - Comércio/Industria Data de Emissão: 05/02/2021 Dt Implantação: 05/02/2021 Dt Mínima de Atendimento: Dt Última Alteração: 05/02/2021 Estabelecimento: 1 - TOTVS S.A. Local de Entrega: Rua Feliz, 888 Motivo Bloq Crédito: Cliente excedeu valor parametrizado para atrasos duplicatas. Motivo Suspensão:	Nr Pedido do Cliente: 7120748 Campanha CRM: 0 - Bairro: CENTRO Cidade: SAO PAULO Entrega: Padrão Cond Pagto: 6 - 45 DD Dt Aprov Crédito: 05/02/2021 Data de Entrega: 05/02/2021 Dt de Início Vigência: Dt Reativação: E-mail: alexandre.claudino@totvs.com.br UF: SP Modalidade Frete: - Motivo Cancelamento: Motivo Lib Forçado: Contato:
--	---	---

7 – Deverá considerar um índice para considerar a ordem de compra na busca dos pedidos (interno).

You are using an UNLICENSED copy of Scroll PDF Exporter for Confluence. Do you find Scroll PDF Exporter useful? Consider purchasing it today: https://www.k15t.com/software/scroll-pdf-exporter

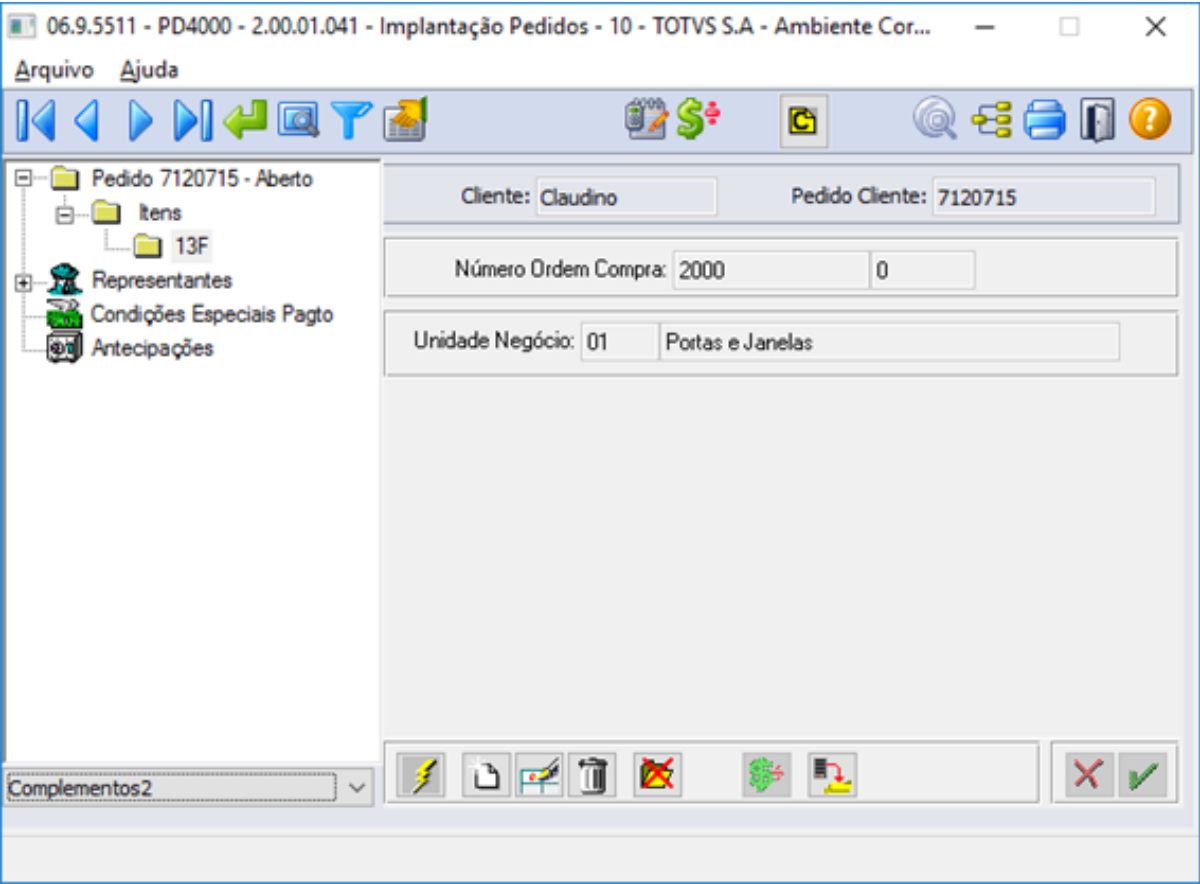

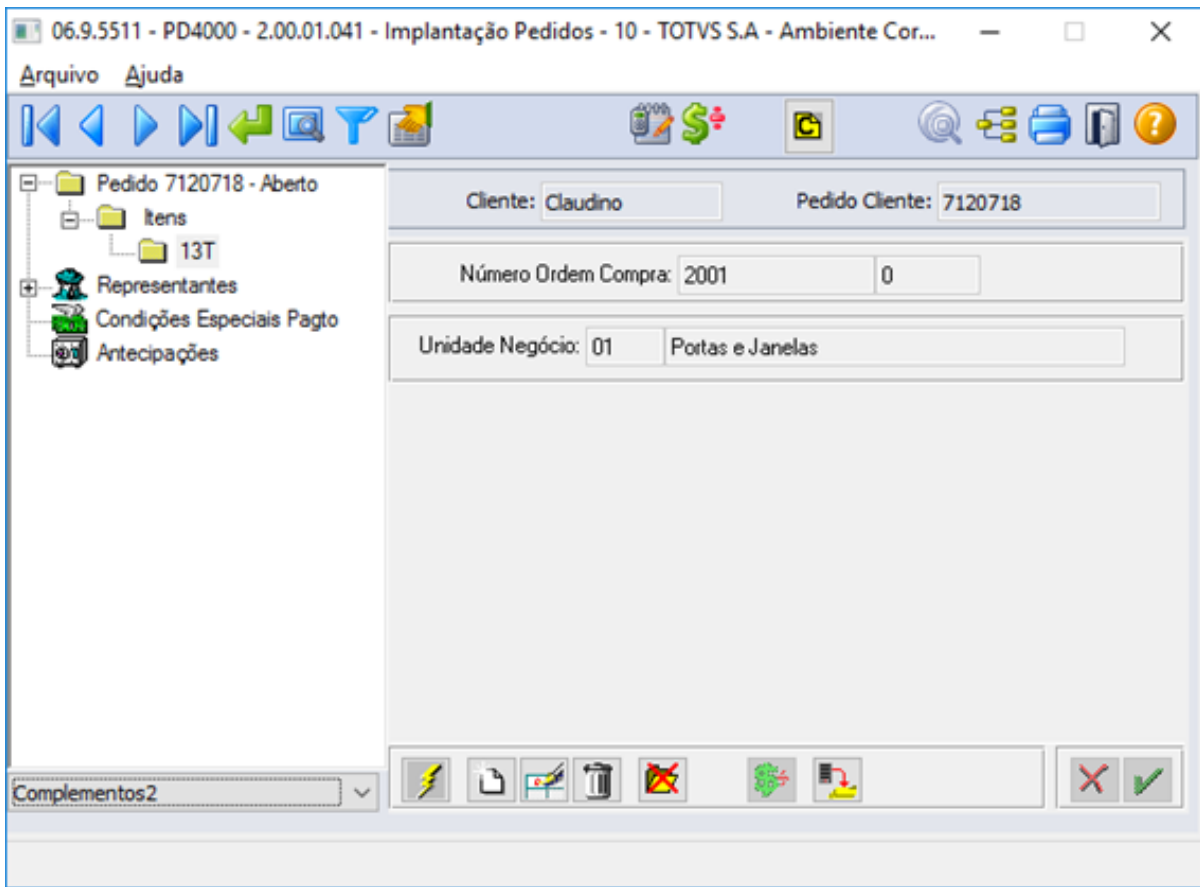

You are using an UNLICENSED copy of Scroll PDF Exporter for Confluence. Do you find Scroll PDF Exporter useful? Consider purchasing it today: <https://www.k15t.com/software/scroll-pdf-exporter>

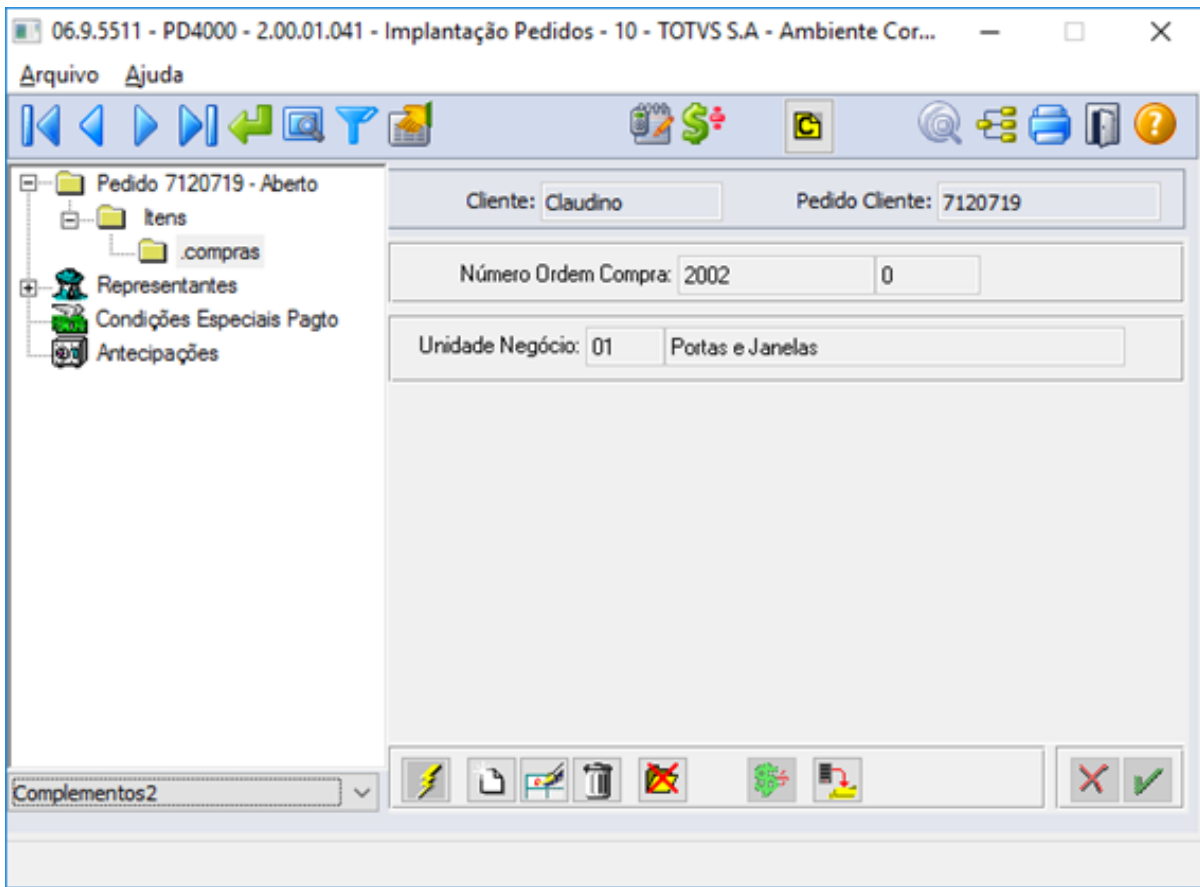

You are using an UNLICENSED copy of **Scroll PDF Exporter for Confluence**. Do you find Scroll PDF Exporter useful? Consider purchasing it today: <https://www.k15t.com/software/scroll-pdf-exporter>

Filtro Avançado

Nr Pedido do Cliente	Até
<input type="text"/>	<input type="text"/>
Nr Pedido	Até
<input type="text"/>	<input type="text"/>
Nome Abreviado	Até
<input type="text"/>	<input type="text"/>
Estabelecimento	até
<input type="text"/>	<input type="text"/>
Data de Emissão	Até
<input type="text"/>	<input type="text"/>
Data Implantação	até
<input type="text"/>	<input type="text"/>
Data de Entrega	até
<input type="text"/>	<input type="text"/>
Usuário Implantação	até
<input type="text"/>	<input type="text"/>
Ordem de Compra do Cliente	Até
<input type="text" value="2000"/>	<input type="text" value="2002"/>

Situação

Todos
 Abertos
 Atend Parcial
 Atend Total
 Suspensos
 Cancelados
 Reprovados
 Incompletos

Seleciona um Modelo | Carteira de Pedidos

TOTVS | TOTVS Serviços (Linha Datasul) 06.8.5511 | MSSQL | Alexandre Claudino | Atinho total: c/rdv117 | TOTVS S.A. - Ambiente Corporativo 11.5.X

Início | Carteira de Pedidos

Carteira de Pedidos (3/3)

[+ Novo Pedido](#)
[Editar Pedido](#)
[Detalhes do Pedido](#)
[Outras ações](#)

Filtrado por: [Ordem de Compra do Cliente: 2000](#) [Ano: 2002](#) [Abertos](#)

[Últimos Pedidos](#) |
 [Abertos](#) |
 [Atend Parcial](#) |
 [Atend Total](#) |
 [Suspensos](#) |
 [Cancelados](#) |
 [Reprovados](#) |
 [Incompletos](#) |
 [Em Cotação](#) |
 [Mais filtros](#)

Nr Pedido	Cliente	Nr Pedido do ...	Valor Total Pedido	Aval. Crédito	Aval. Comercial	Situação	Ped. Completo	Data de Emi
7120715	Claudino	7120715	1.344,09	Aprovado	Aprovado	Aberto	Sim	03/02/2021
7120718	Claudino	7120718	1.344,09	Aprovado	Aprovado	Aberto	Sim	03/02/2021
7120719	Claudino	7120719	23.655,91	Aprovado	Aprovado	Aberto	Sim	03/02/2021

8 – Deverá considerar um índice para considerar a ordem de compra na busca dos pedidos (externo).

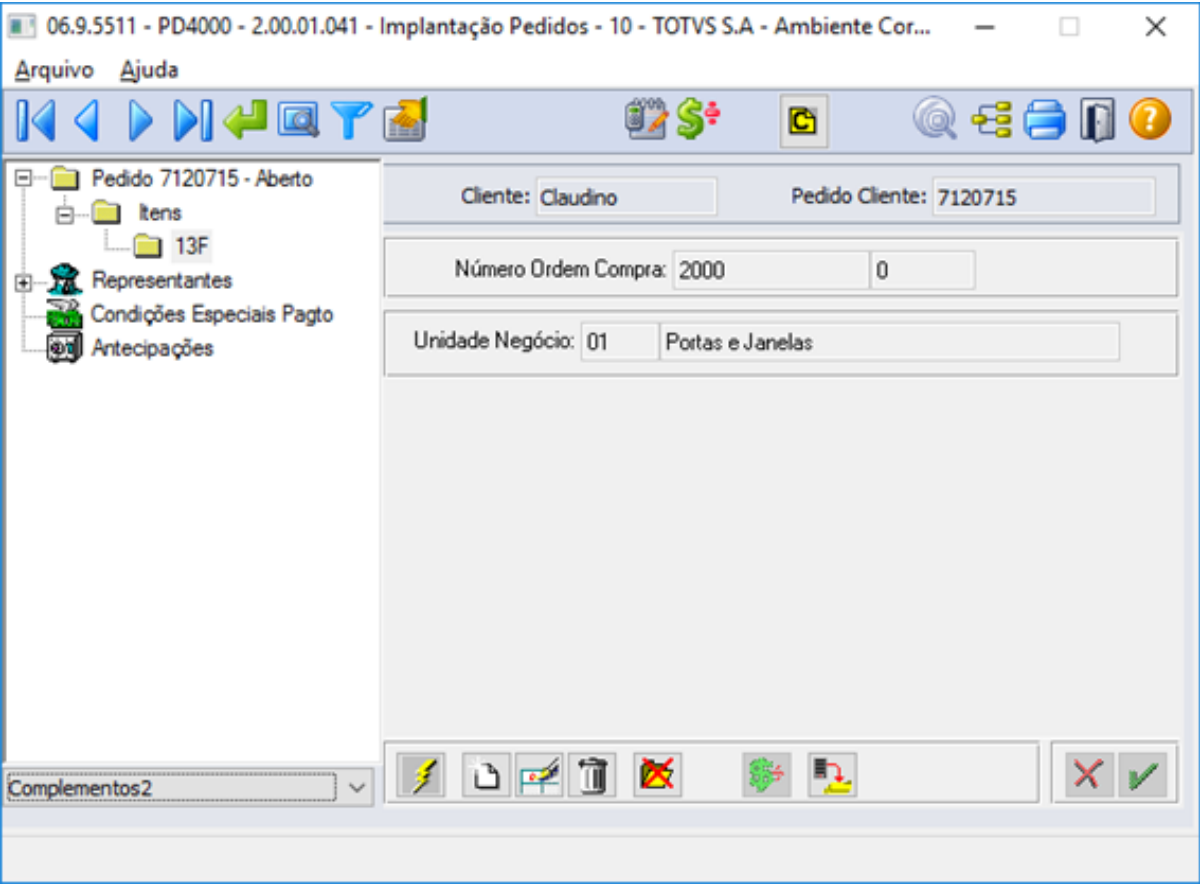

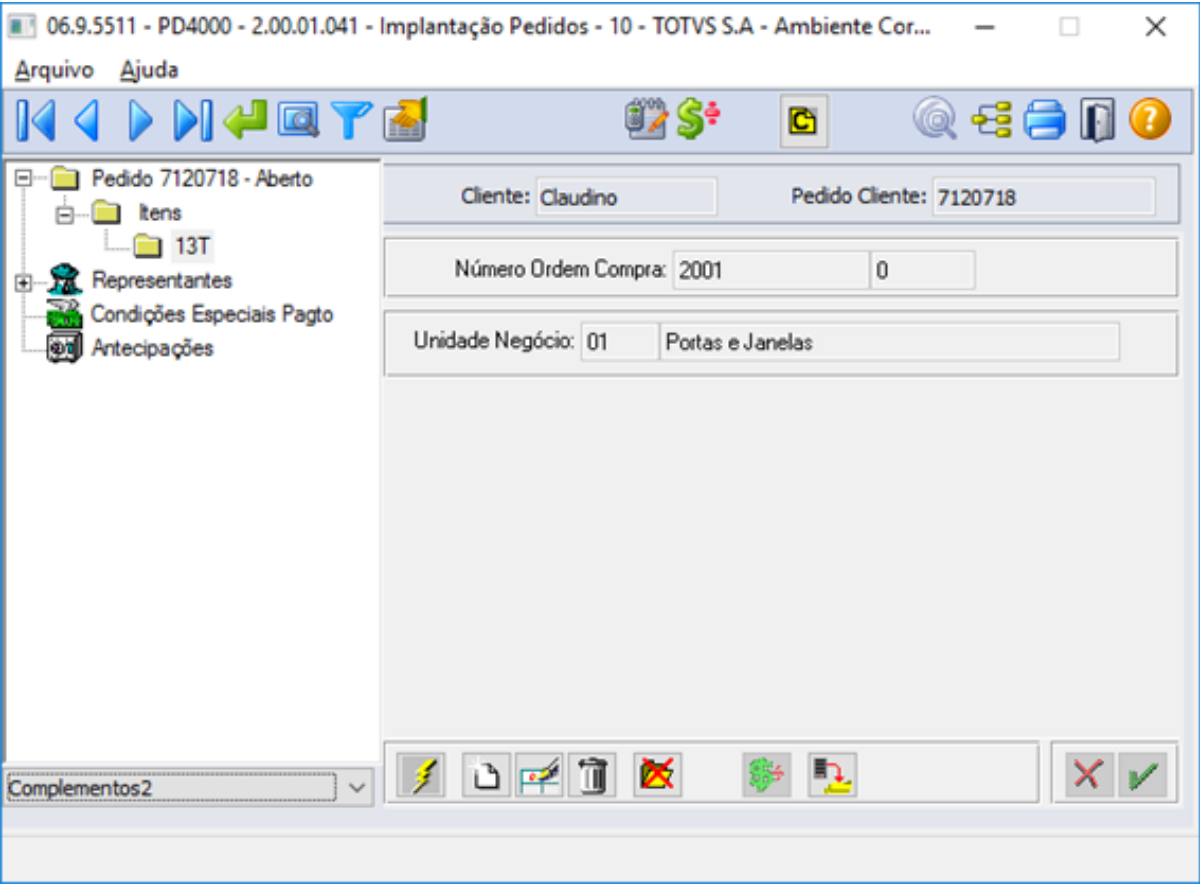

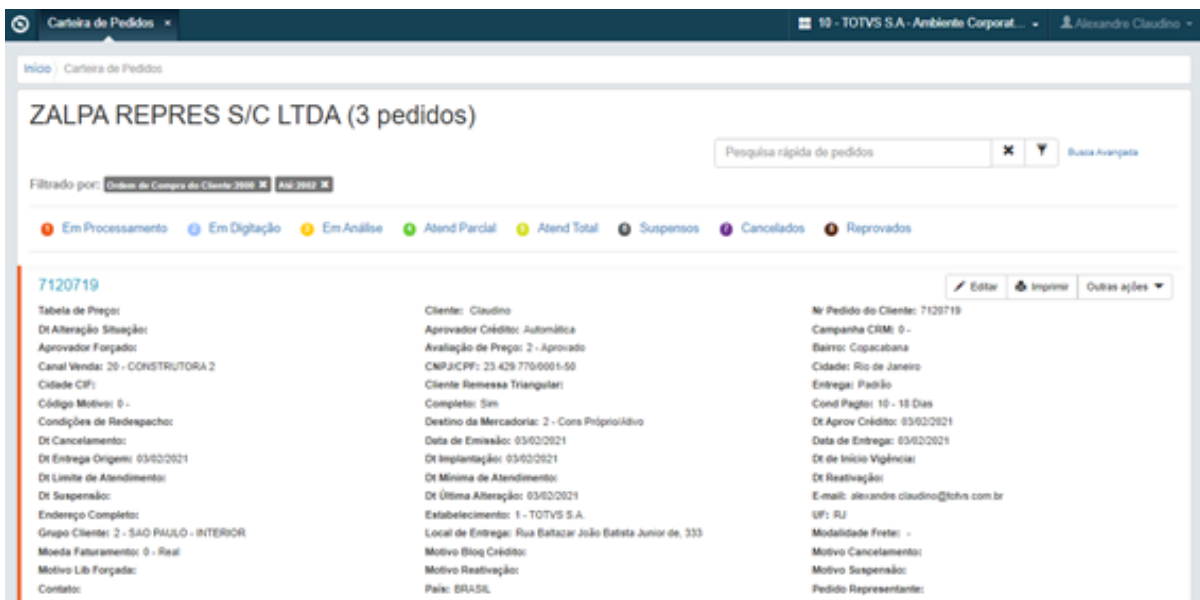
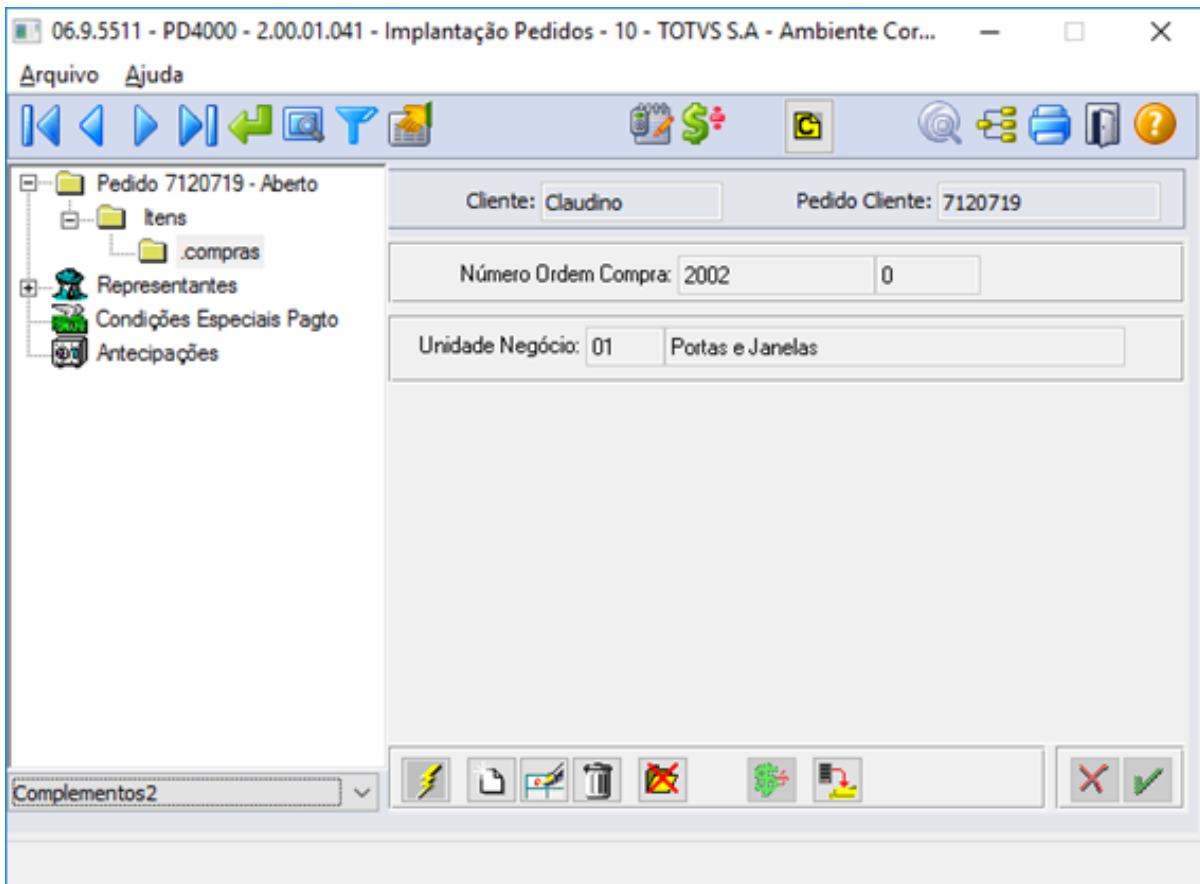

9 - Deve ser apresentado na listagem de produtos da oportunidade, o campo Ordem de compra para este ficar visível ao consultar os produtos (interno), deve funcionar em Pedidos e Cotação.

You are using an UNLICENSED copy of Scroll PDF Exporter for Confluence. Do you find Scroll PDF Exporter useful? Consider purchasing it today: <https://www.k15t.com/software/scroll-pdf-exporter>

Produtos

Tabela de preço * Tabela de preço [v] [x] [Q]	Produto * Produto [v] [x] [Q] [S]
Referência Referência [v] [x]	Unidade de Medida * Unidade de Medida [v]
Preço * Preço [x]	Quantidade * Quantidade [x]
Valor Representante Valor Representante [x]	Valor Cliente Valor Cliente [x]
	Valor Total * Valor Total
Observação <input type="text"/>	Ordem de Compra 123456789012345 [x]

Cancelar Salvar e novo Salvar

Históricos (0) | Produtos (0) | Contatos (0) | Pedidos / Cotações (0) | Outros [v]

You are using an UNLICENSED copy of **Scroll PDF Exporter for Confluence**. Do you find Scroll PDF Exporter useful? Consider purchasing it today: <https://www.k15t.com/software/scroll-pdf-exporter>

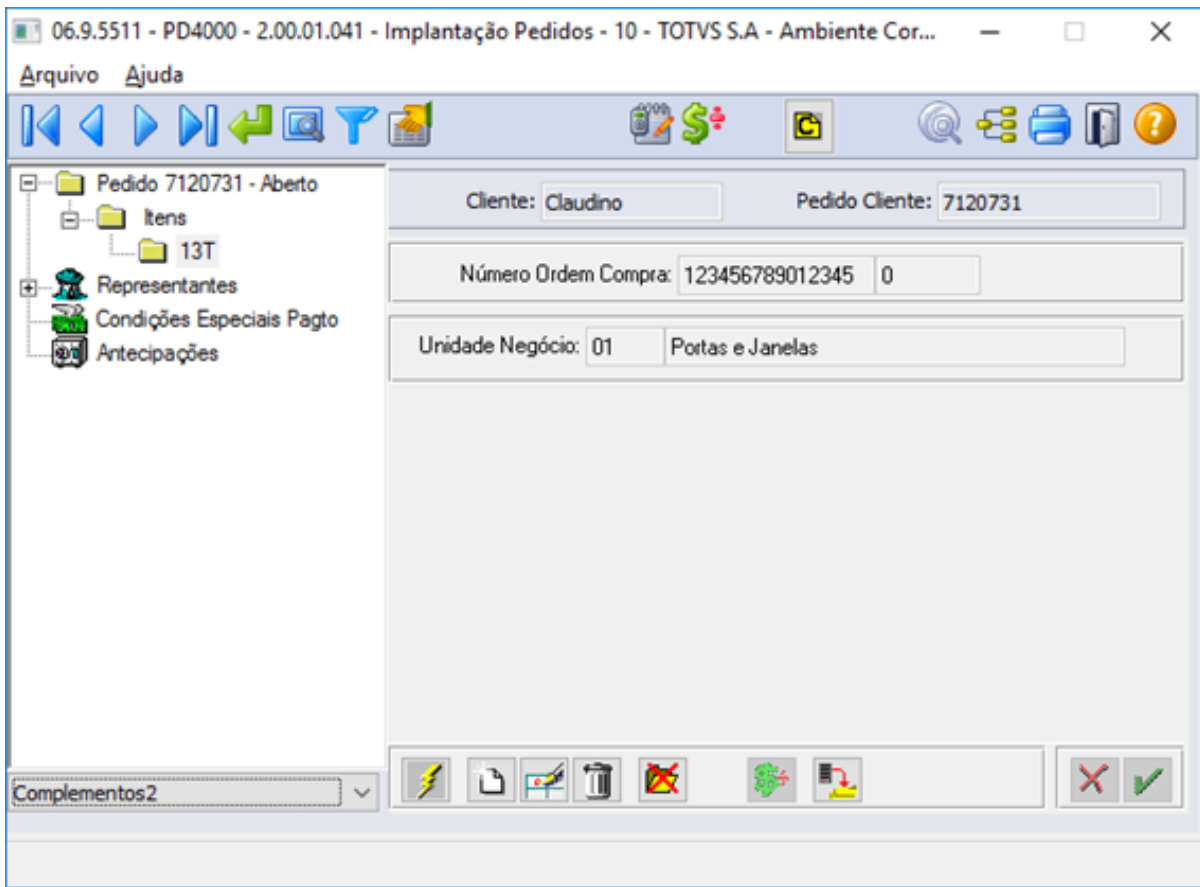

You are using an UNLICENSED copy of Scroll PDF Exporter for Confluence. Do you find Scroll PDF Exporter useful? Consider purchasing it today: <https://www.k15t.com/software/scroll-pdf-exporter>

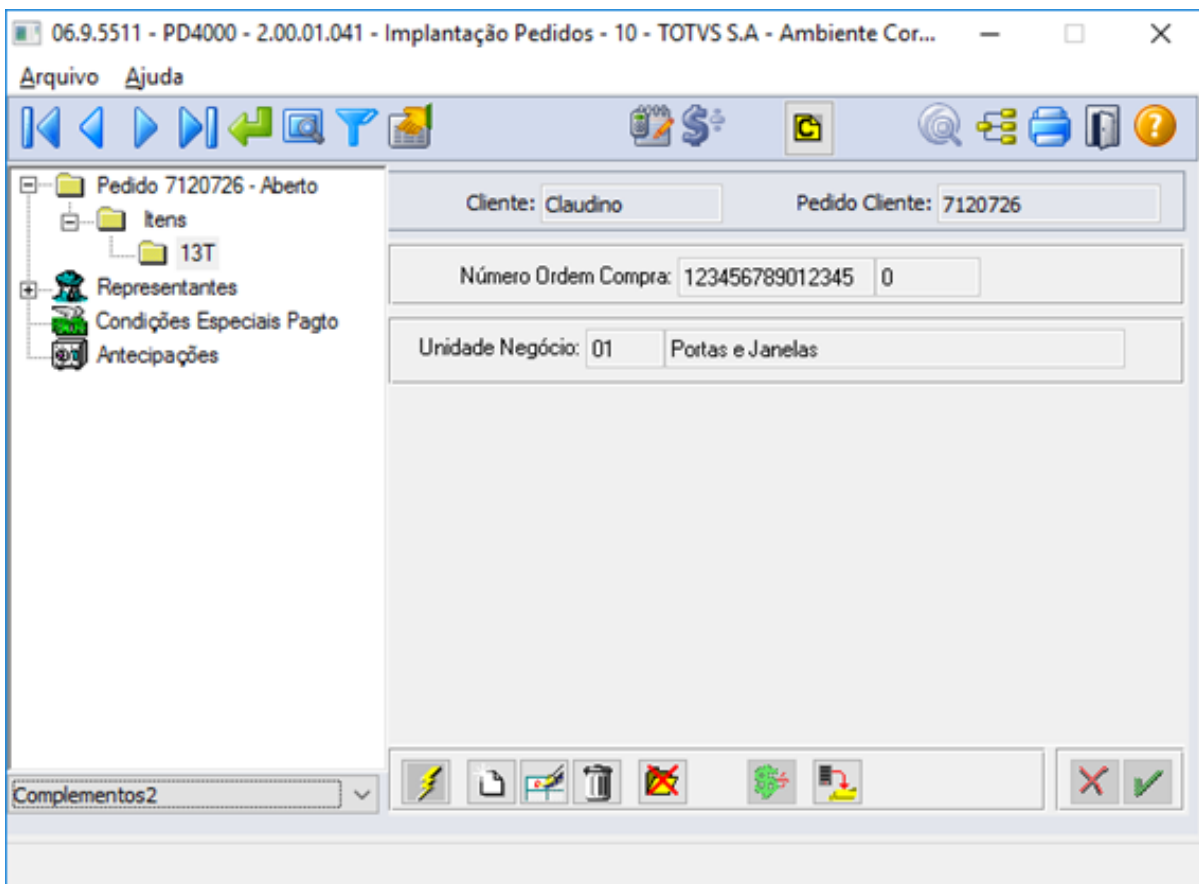

10 - Adicionar na listagem de produtos da oportunidade, o campo Ordem de compra para este ficar visível ao consultar os produtos (externo).

13T - CLIMAT CONTROLE TOTAL

Tabela de preço *

Tabela Especial ▼ ✕ 🔍

Referência

Referência ▼ ✕

Preço *

4.444,44 ✕

Valor Representante

0,00 ✕

Produto *

CLIMAT CONTROLE TOTAL (13T) ▼ ✕ 🔍 \$

Unidade de Medida *

Quilograma (KG) ▼

Quantidade *

10,00 ✕

Valor Cliente

0,00 ✕

Valor Total *

44.444,44

Ordem de Compra

123456789012345 ✕

Observação

Complemento ▼

Motivo ganho/perda *

Motivo ganho/perda ▼ ✕ +

2.1.3 Suporte (CSP) - Inovação - 12.1.32

DMANADVEN-6105 - GPS X Ocorrências - Ajustar a impressão da ocorrência (Modal)

01. DADOS GERAIS

Produto:	TOTVS Manufatura TOTVS Backoffice
Linha de Produto:	Linha Datasul
Segmento:	Manufatura
Módulo:	Suporte
Função:	Manutenção de Ocorrências (Gestão de Planos)
Ticket:	
Requisito/Story/Issue (informe o requisito relacionado) :	DMANADVEN-6105

02. SITUAÇÃO/REQUISITO

Não era disponibilizado a possibilidade de impressão da ocorrência com dados dela e também da pessoa relacionada.

03. SOLUÇÃO

Foi adicionado no botão "Outras Ações" a opção de imprimir as ocorrências.

Acessar em Menu Suporte/Cadastros em Manutenção de Ocorrências (Gestão de Planos).

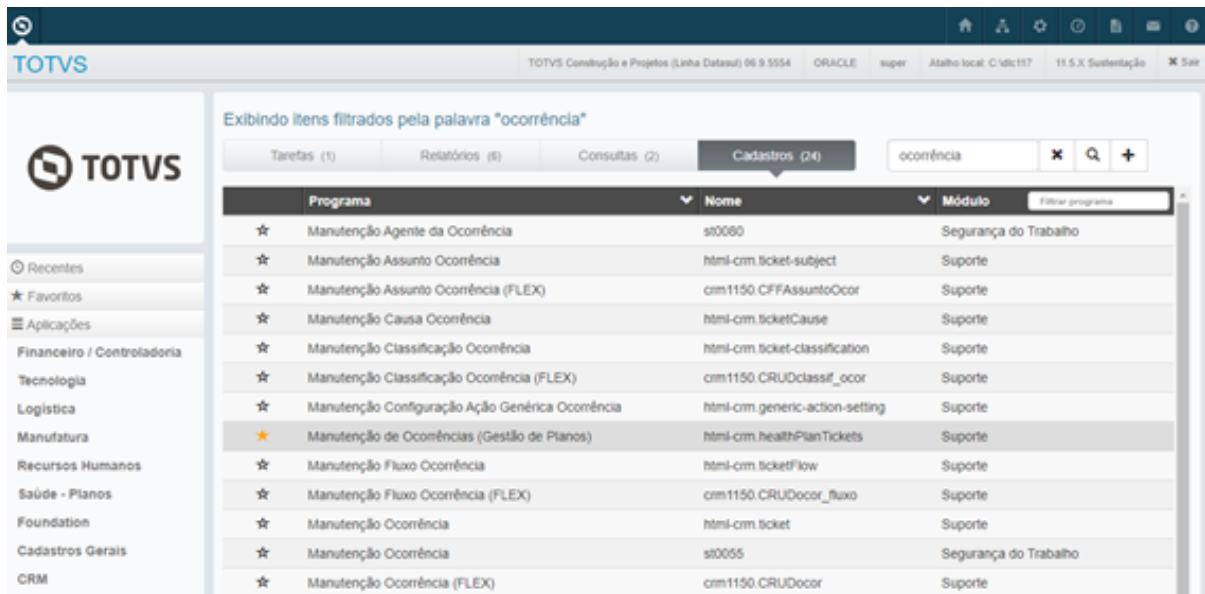

Ao acessar uma ocorrência pendente ou atrasada, acessar “Outras Ações”, terá a opção de “Imprimir”.

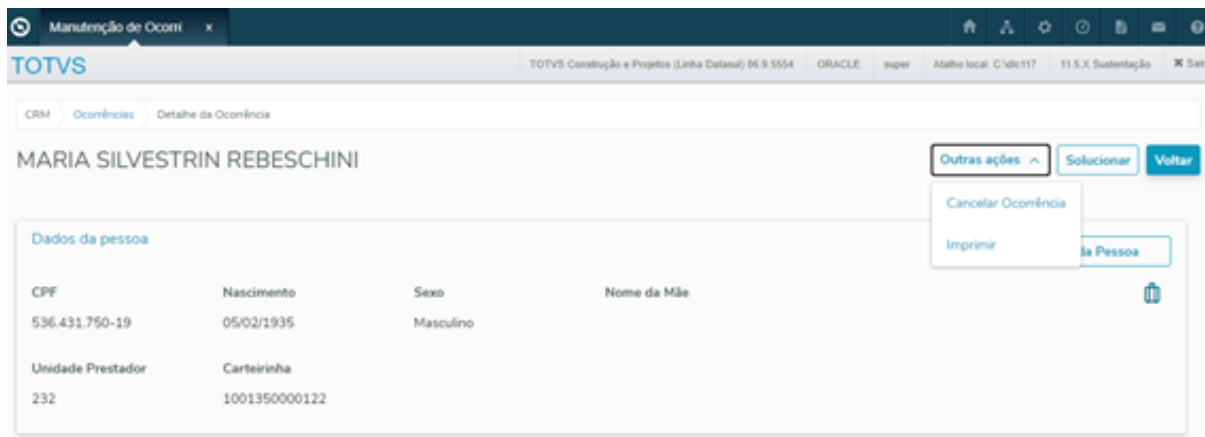
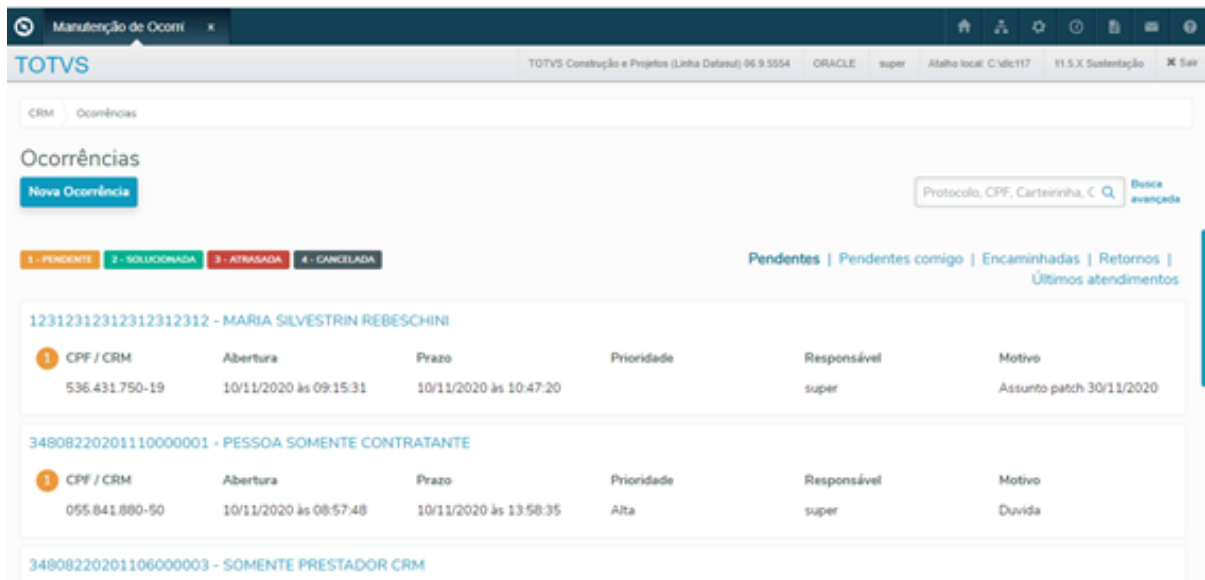

You are using an UNLICENSED copy of Scroll PDF Exporter for Confluence. Do you find Scroll PDF Exporter useful? Consider purchasing it today: https://www.k15t.com/software/scroll-pdf-exporter

Ao clicar no botão imprimir apresenta a aba de selecionar impressão, onde é dividia as informações em encaminhamentos e comentários.

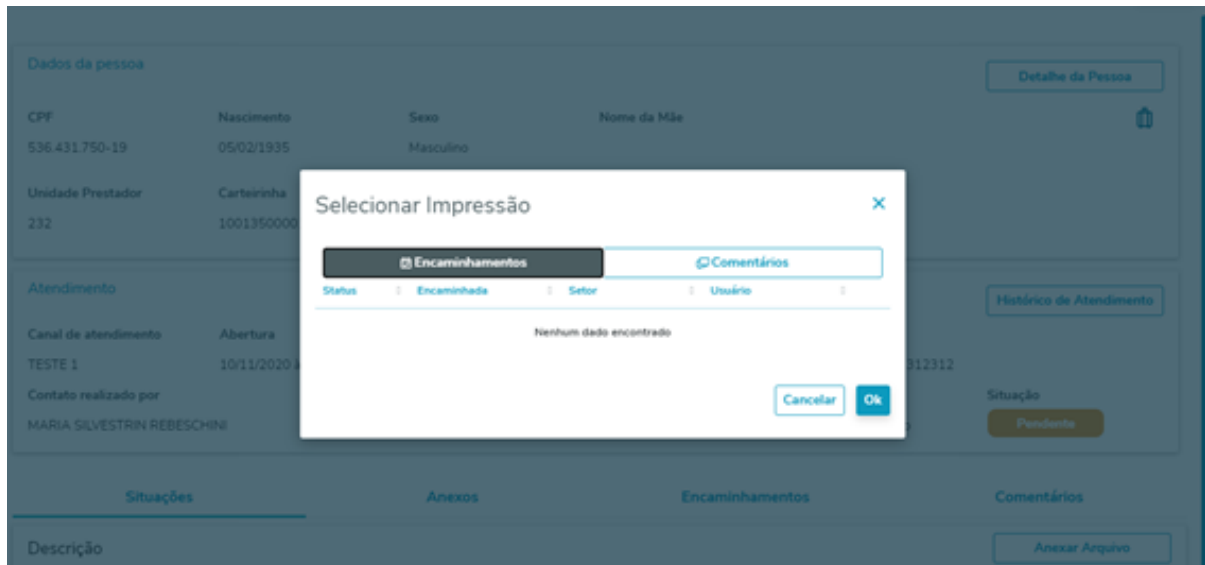

Quando houver informações em encaminhamentos devem ser apresentadas nas abas de impressão, apresenta um botão para “maximizar” e “minimizar”, os encaminhamentos, será possível organizar em encaminhamentos “status, encaminhada, setor e usuário”.

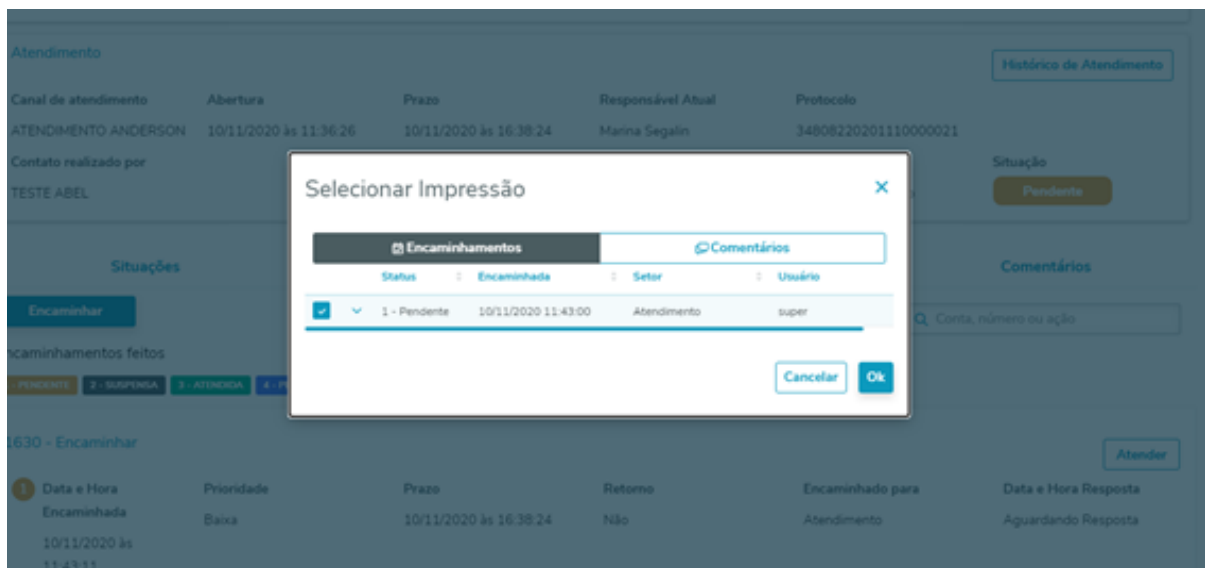

You are using an UNLICENSED copy of Scroll PDF Exporter for Confluence. Do you find Scroll PDF Exporter useful? Consider purchasing it today: https://www.k15t.com/software/scroll-pdf-exporter

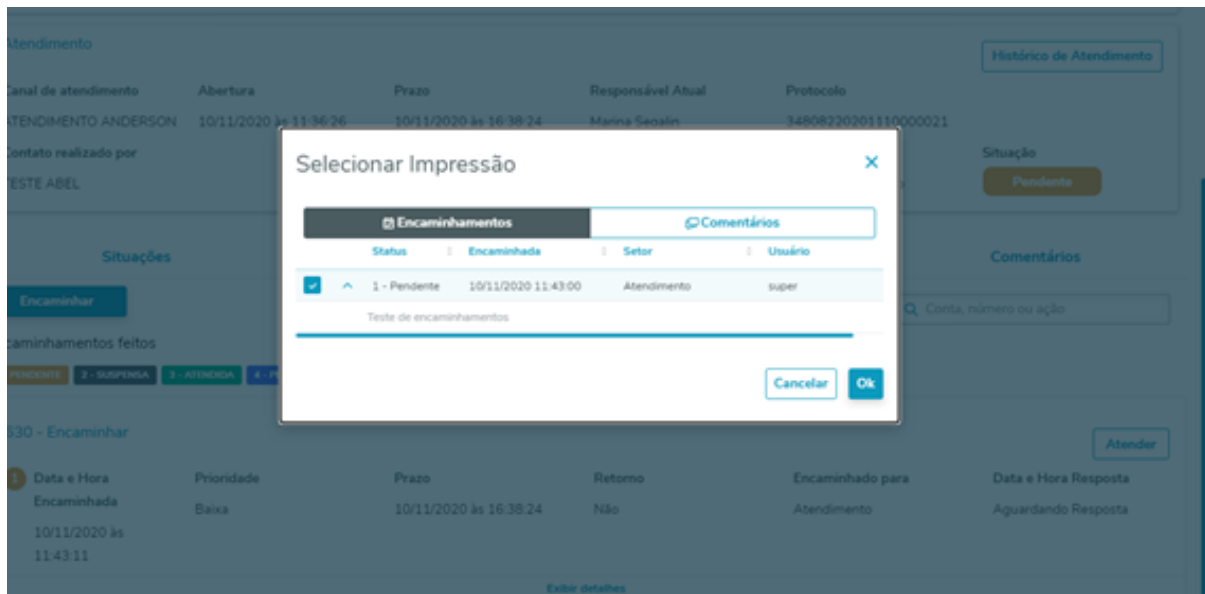

Quando houver informações nos comentários devem ser apresentadas nas abas de impressão, apresenta um botão para “maximizar” e “minimizar” os comentários, será possível organizar em comentários “data, usuário e comentário”.



You are using an UNLICENSED copy of Scroll PDF Exporter for Confluence. Do you find Scroll PDF Exporter useful? Consider purchasing it today: <https://www.k15t.com/software/scroll-pdf-exporter>



DMANADVEN-9136 - Ocorrência CRM - Considerar dias úteis na data de previsão de fechamento

01. DADOS GERAIS

Produto:	TOTVS Manufatura TOTVS Backoffice
Linha de Produto:	Linha Datasul
Segmento:	Manufatura
Módulo:	Suporte
Função:	Manutenção de Ocorrências
Ticket:	
Requisito/Story/Issue (informe o requisito relacionado) :	DMANADVEN-9136

02. SITUAÇÃO/REQUISITO

A previsão de fechamento estava apenas calculando os dias de prazo, mas não estava calculando os finais de semana.

03. SOLUÇÃO

Foi corrigido para garantir que serão considerados os dias comerciais no cálculo dos prazos das ocorrências no CRM.

No menu Administração do CRM/Tarefas em parâmetros do CRM marcar na aba ocorrência a função “Utiliza Calendário Comercial no Cálculo do SLA”.

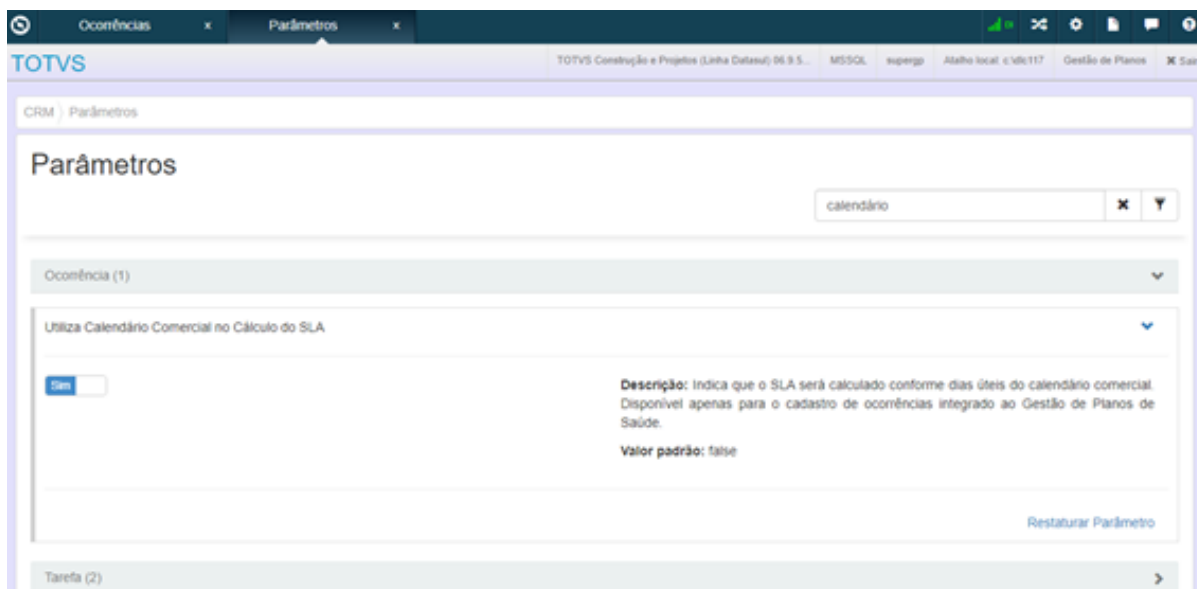
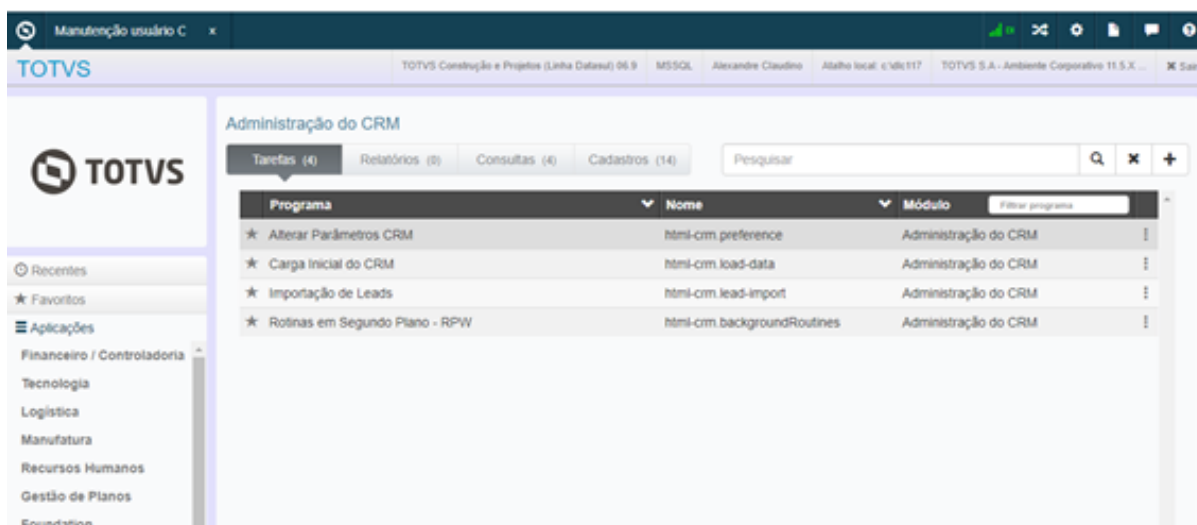

No menu Administração do CRM/Cadastros em Manutenção Usuário CRM verificar o usuário e o estabelecimento acessível a este usuário.

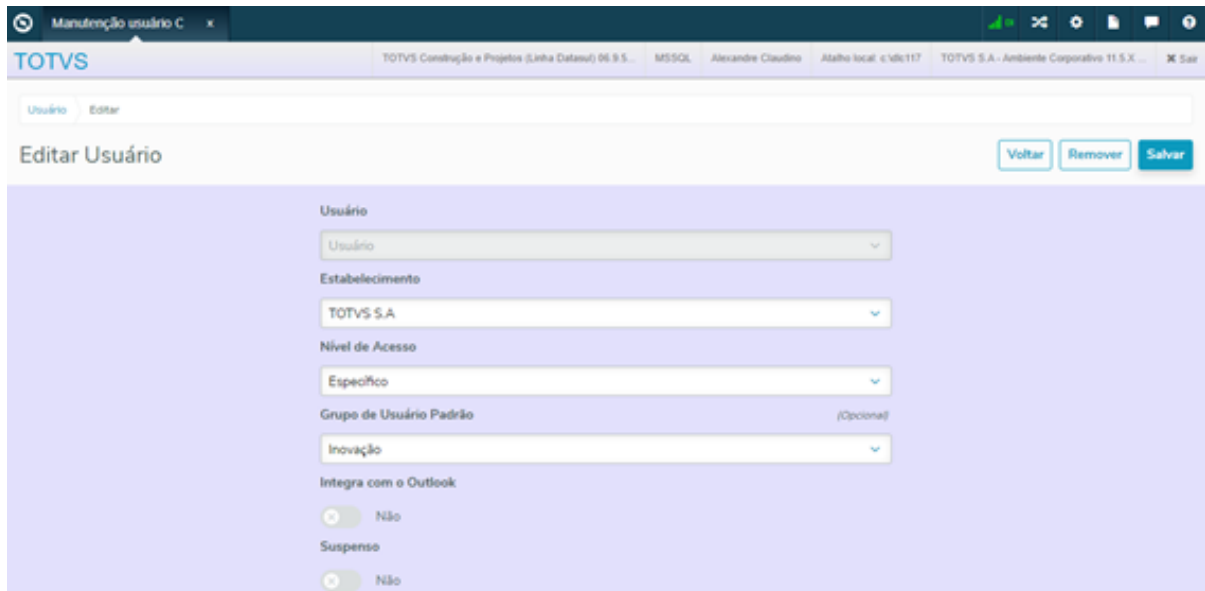
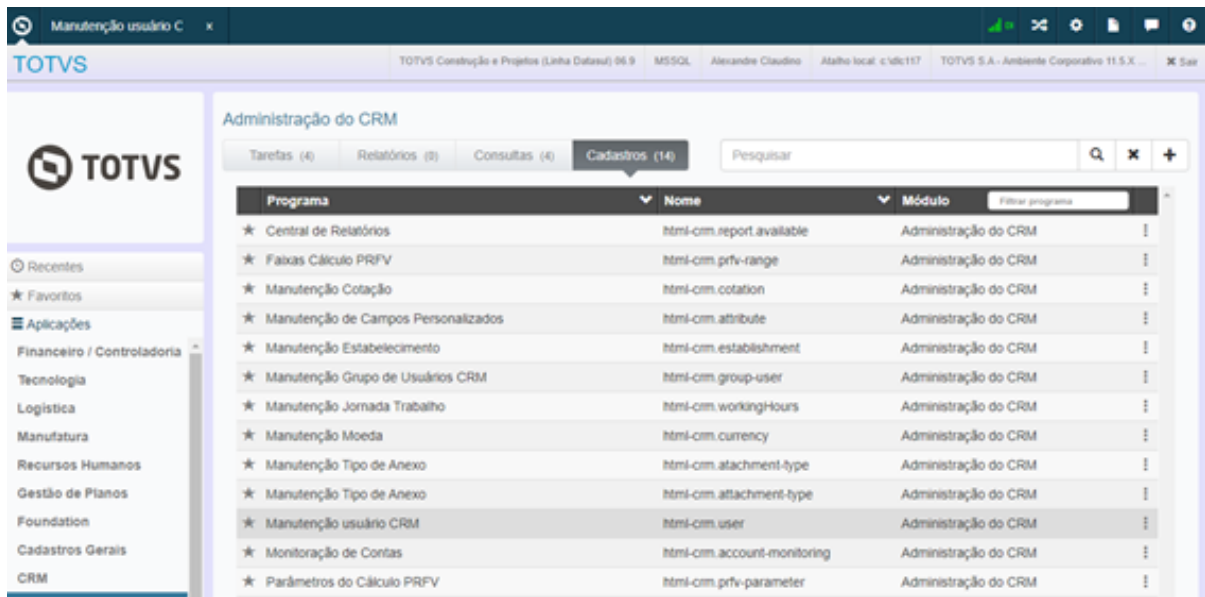

No programa CD0912 – Calendário Comercial/Administrativo ter devidamente cadastrado as datas do Calendário Comercial.

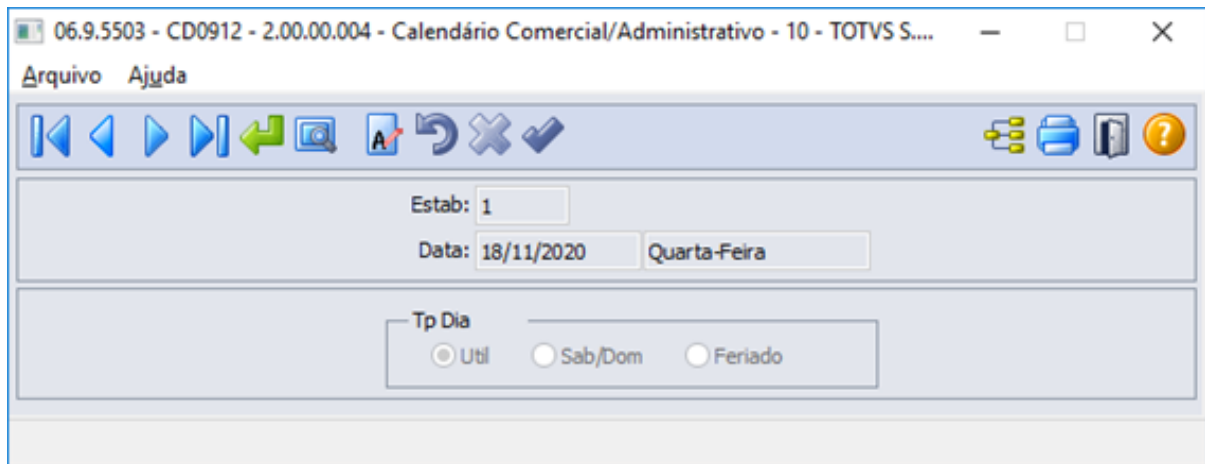

No menu Administração do CRM/Consultas em Calendário Comercial ter as datas devidamente cadastradas.

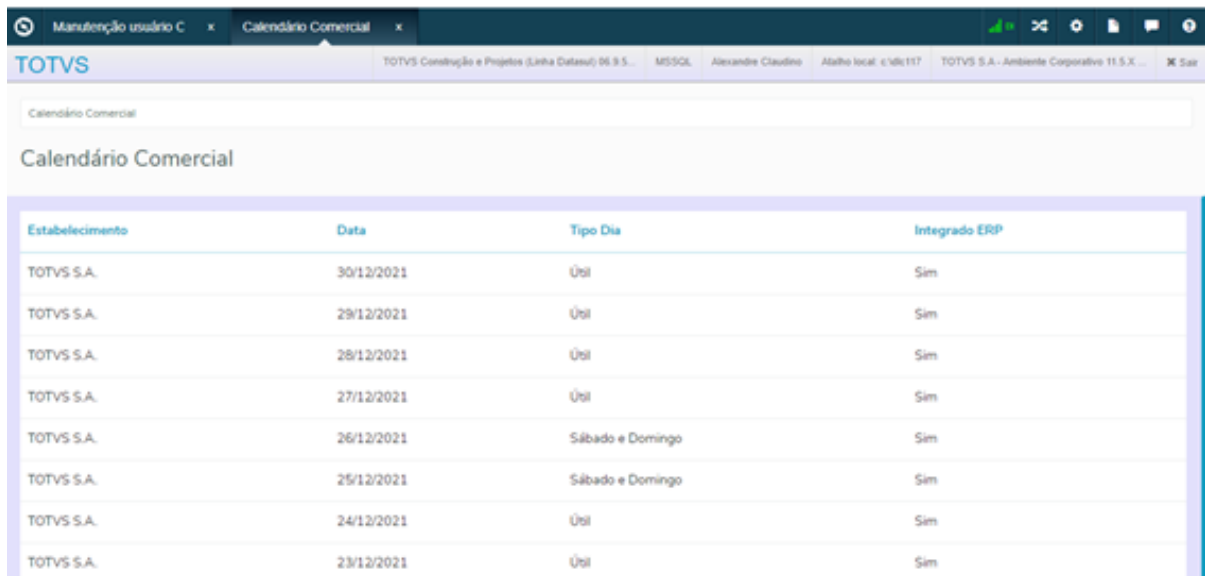
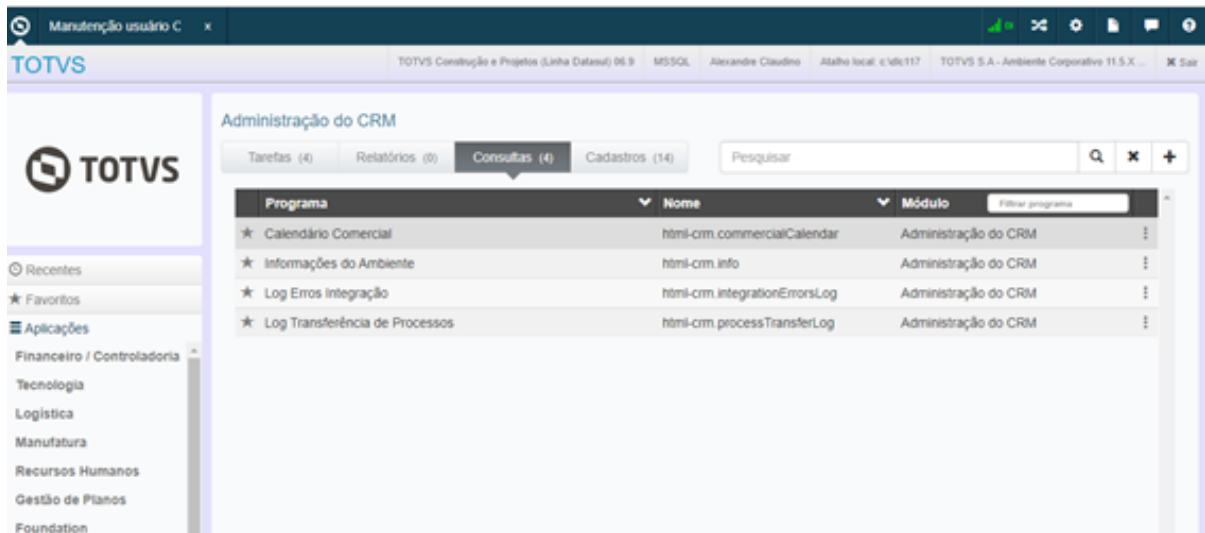

No menu Suporte/Cadastros em Manutenção Prioridade Ocorrência definir o nível da prioridade.

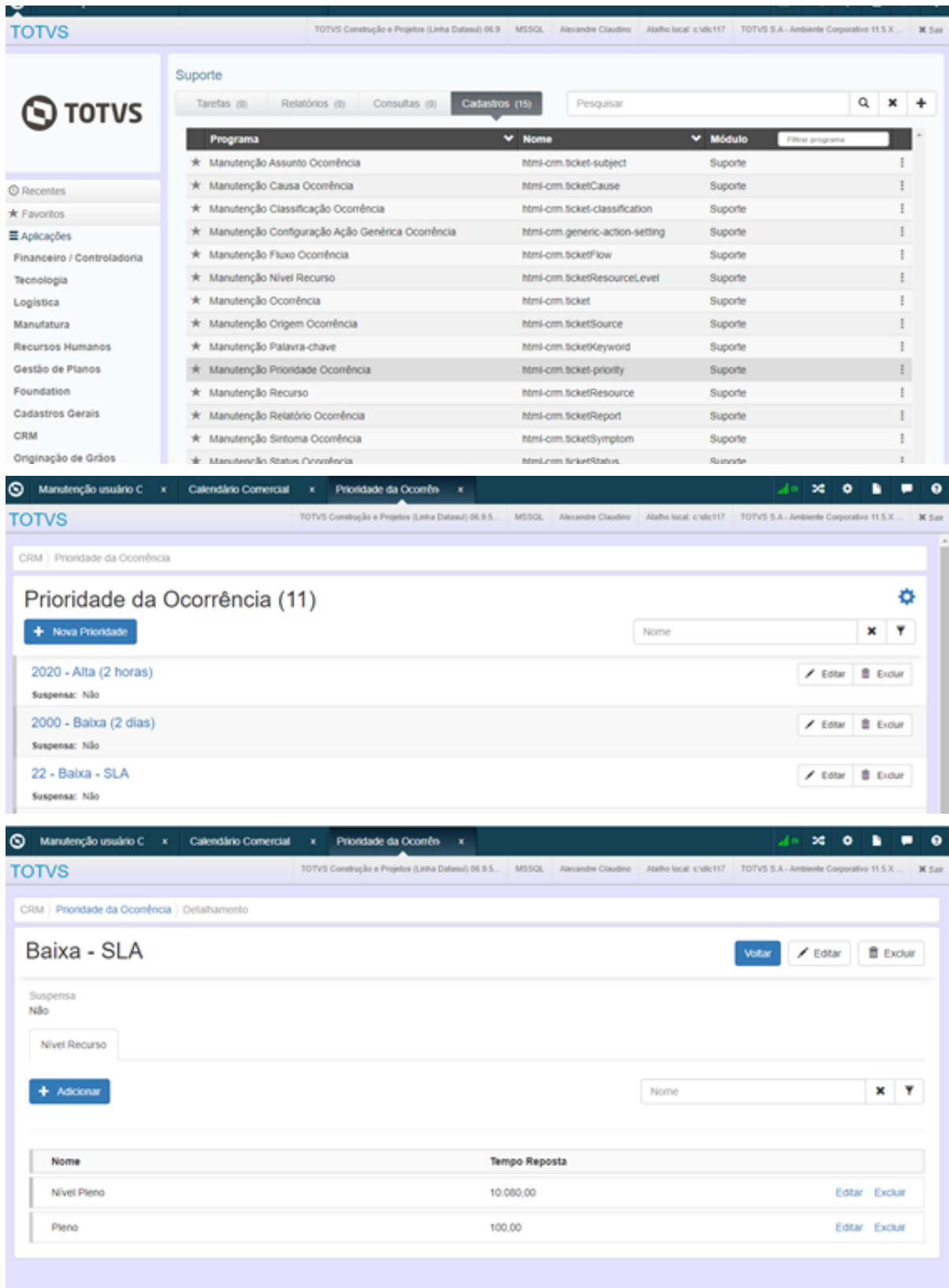

No menu Suporte/Cadastros em Manutenção Fluxo Ocorrência, definir o fluxo adotado para ocorrência, com o nível cadastrado na prioridade.

The screenshot shows the 'Suporte' (Support) module in the CRM. The 'Cadastro' (Records) tab is active, displaying a list of 15 records. The table has columns for 'Programa', 'Nome', and 'Módulo'. The records are as follows:

Programa	Nome	Módulo
★ Manutenção Assunto Ocorrência	hñmi-crm.ticket.subject	Suporte
★ Manutenção Causa Ocorrência	hñmi-crm.ticket.Cause	Suporte
★ Manutenção Classificação Ocorrência	hñmi-crm.ticket.classification	Suporte
★ Manutenção Configuração Ação Genérica Ocorrência	hñmi-crm.generic-action-setting	Suporte
★ Manutenção Fluxo Ocorrência	hñmi-crm.ticketFlow	Suporte
★ Manutenção Nível Recurso	hñmi-crm.ticketResourceLevel	Suporte
★ Manutenção Ocorrência	hñmi-crm.ticket	Suporte
★ Manutenção Origem Ocorrência	hñmi-crm.ticketSource	Suporte
★ Manutenção Palavra-chave	hñmi-crm.ticketKeyword	Suporte
★ Manutenção Prioridade Ocorrência	hñmi-crm.ticket.priority	Suporte
★ Manutenção Recurso	hñmi-crm.ticketResource	Suporte
★ Manutenção Relatório Ocorrência	hñmi-crm.ticketReport	Suporte
★ Manutenção Sintoma Ocorrência	hñmi-crm.ticketSymptom	Suporte

The screenshot shows the 'Fluxo Ocorrência' (Incident Flow) module. The title is 'Fluxo Ocorrência (36)'. There is a search bar for 'Código ou nome' and a '+ Novo fluxo de ocorrência' button. The list contains 6 records, each with 'Permite desvio' and 'Suspensão' status, and 'Editar' and 'Excluir' buttons.

Código	Descrição	Permite desvio	Suspensão	Ações
10047	Teste Claudino	Sim	Não	Editar, Excluir
10051	Exclusão do resultado de ação X regra de status do fluxo da ocorrência	Não	Não	Editar, Excluir
10043	Fluxo do Mim	Sim	Não	Editar, Excluir
10053	Fluxo Outubro/2020	Sim	Não	Editar, Excluir
10054	Fluxo SLA	Sim	Não	Editar, Excluir
10052	Teste Agosto/2020	Sim	Não	Editar, Excluir

You are using an UNLICENSED copy of Scroll PDF Exporter for Confluence. Do you find Scroll PDF Exporter useful? Consider purchasing it today: <https://www.k15t.com/software/scroll-pdf-exporter>

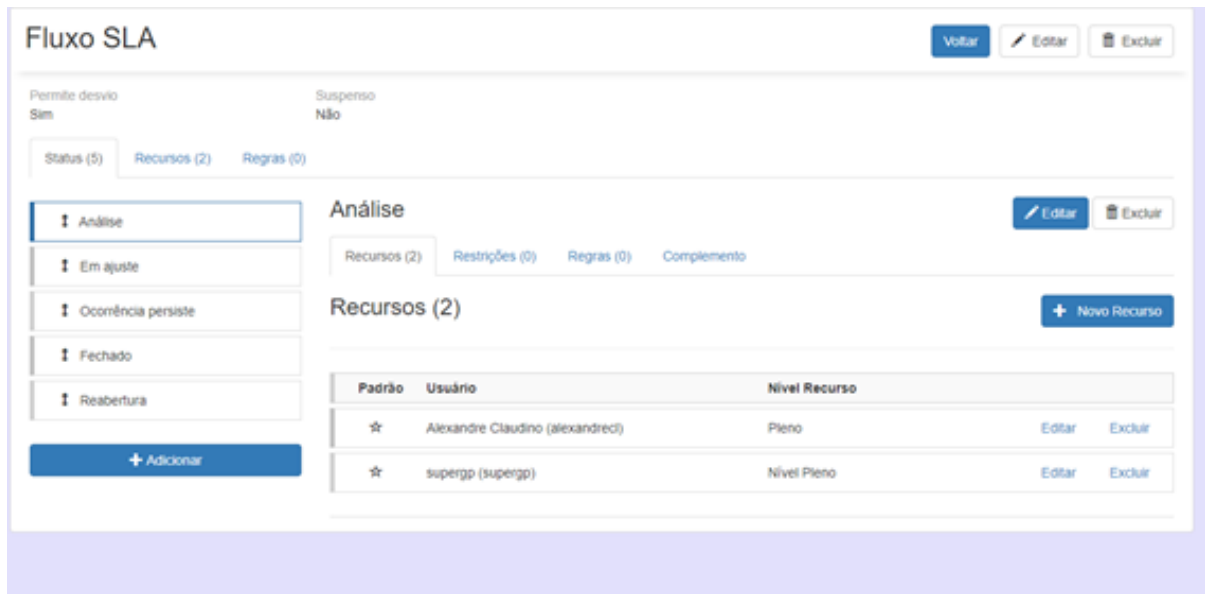

Em menu Suporte/Manutenção Ocorrência ao implantar uma nova ocorrência deve ser respeitado a data de previsão de fechamento conforme configuração de nível e usuário.

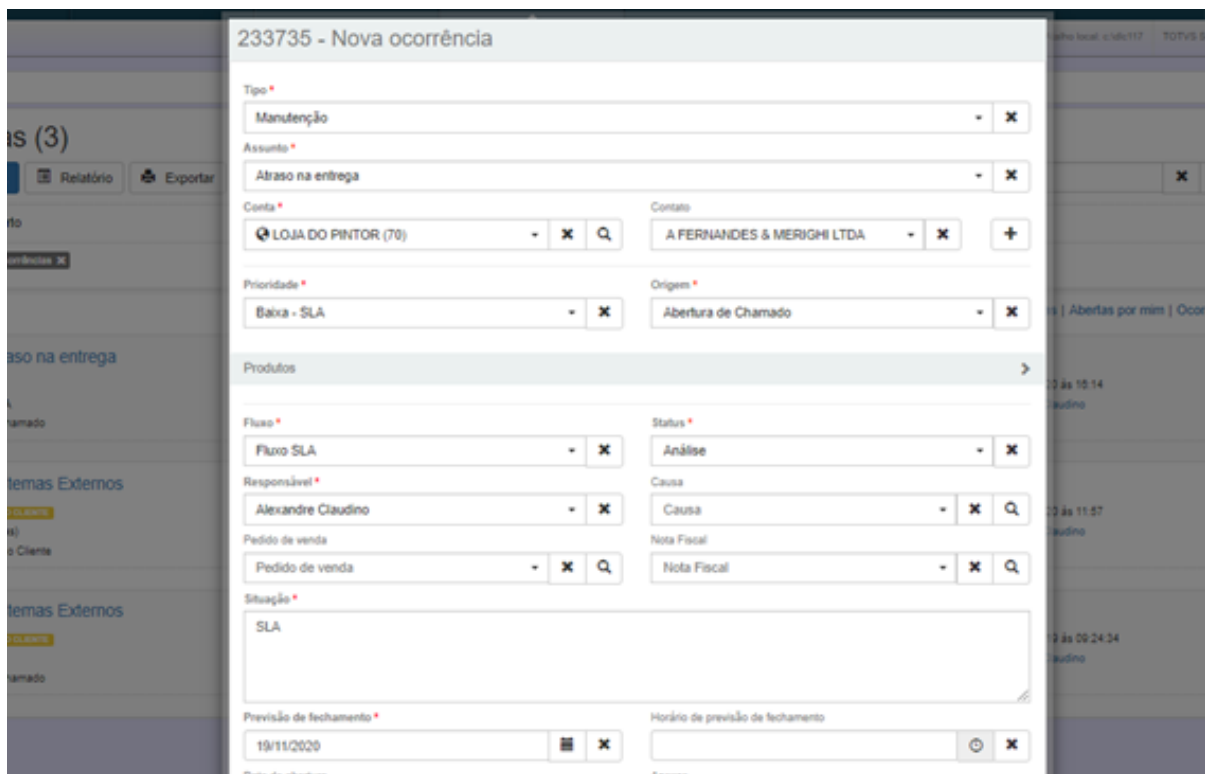

A data da ocorrência deve ser respeitada em previsão de fechamento.

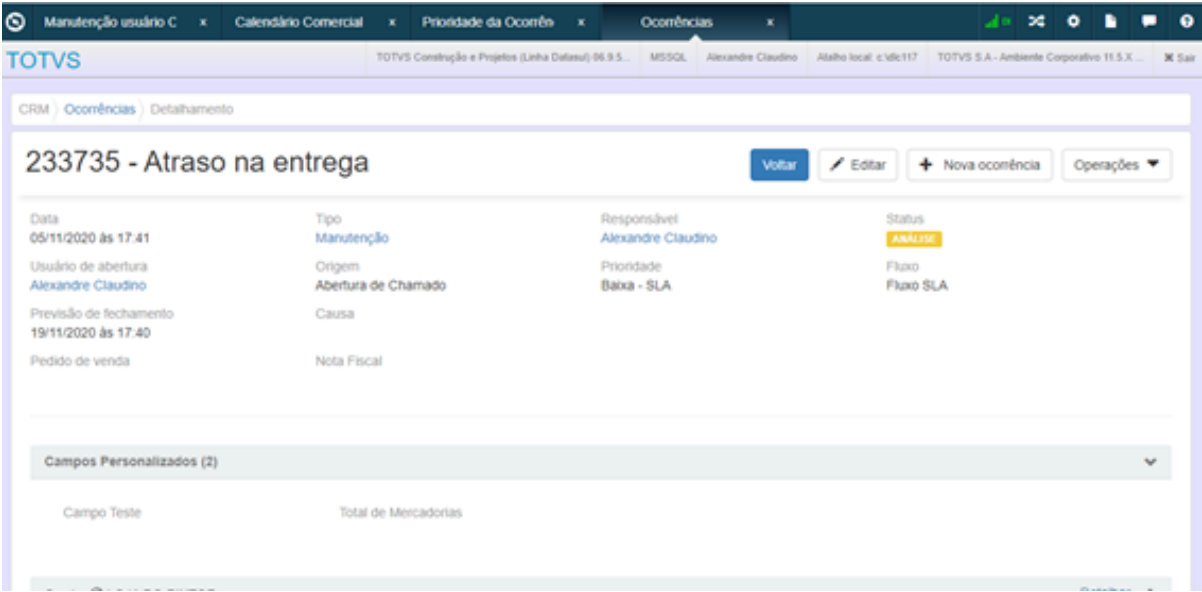

You are using an UNLICENSED copy of **Scroll PDF Exporter for Confluence**. Do you find Scroll PDF Exporter useful? Consider purchasing it today: <https://www.k15t.com/software/scroll-pdf-exporter>

DMANADVEN-9765 - GPS X Ocorrências - Exibir mais informações da pessoa

01. DADOS GERAIS

Produto:	TOTVS Manufatura TOTVS Backoffice
Linha de Produto:	Linha Datasul
Segmento:	Manufatura
Módulo:	Suporte
Função:	Manutenção de Ocorrências (Gestão de Planos)
Ticket:	
Requisito/Story/Issue (informe o requisito relacionado) :	DMANADVEN-9765

02. SITUAÇÃO/REQUISITO

Não era disponibilizado informações importantes na listagem de pessoas assim como nos detalhes da ocorrência, informações importantes para o atendente de uma ocorrência

03. SOLUÇÃO

Foram disponibilizadas informações importantes de dados na listagem de pessoas assim como nos detalhes da ocorrência.

Acessar em Menu Suporte/Cadastros em Manutenção de Ocorrências (Gestão de Planos).

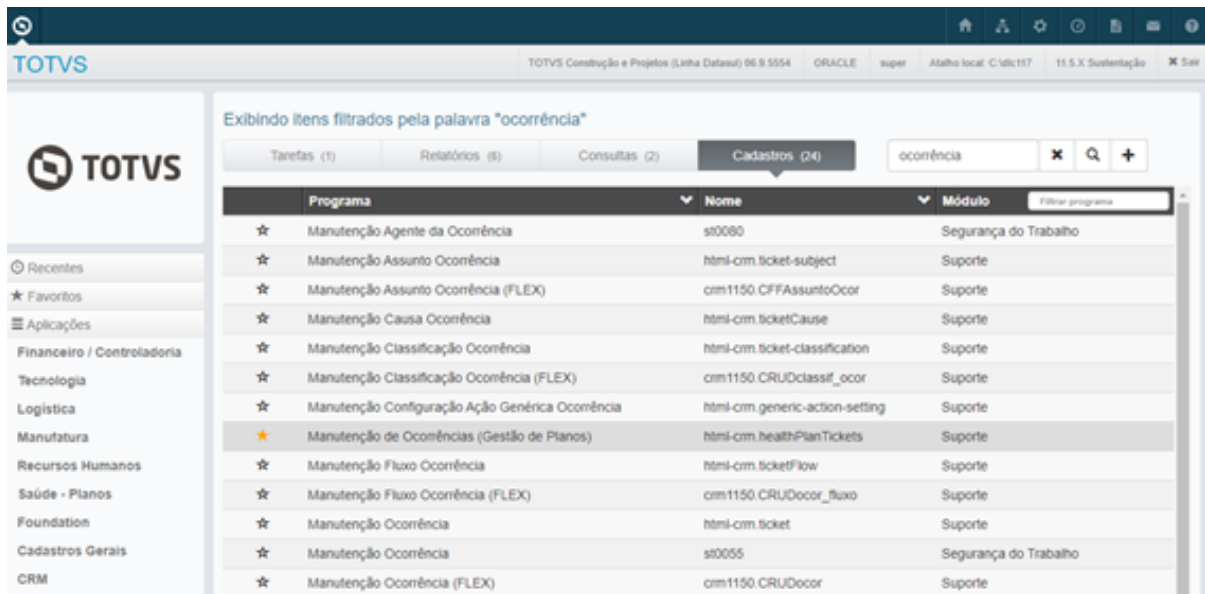

Ao acessar uma ocorrência é apresentado no detalhe da Pessoa o indicador se é beneficiário, contratante, prestador ou beneficiário de intercâmbio.

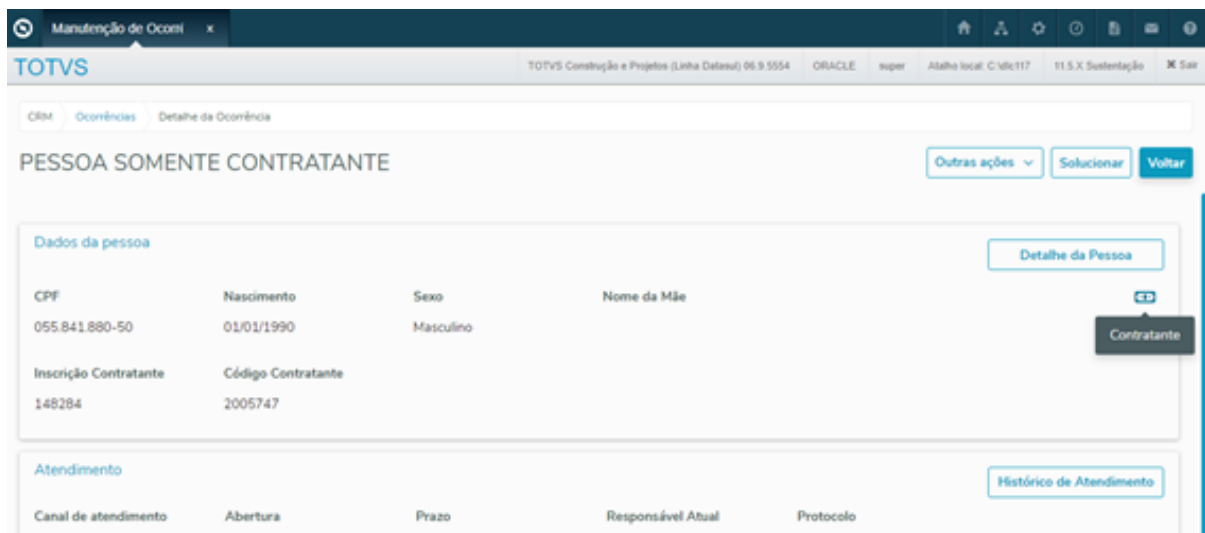

Manutenção de Ocorrência

TOTVS

TOTVS Construção e Projetos (Linha Datasul) 06.9.5554 ORACLE super Atual local: C:\dc117 11.5.X Sustentação Sair

CRM Ocorrências Detalhe da Ocorrência

ADELAR MORAES DE SOUZA

Outras ações Solucionar Voltar

Dados da pessoa Detalhe da Pessoa

CPF	Nascimento	Sexo	Nome da Mãe
		Masculino	
Unidade Prestador	Carteirinha		
10	40001132308		

Beneficiário de Intercâmbio

Atendimento Histórico de Atendimento

Canal de atendimento	Abertura	Prazo	Responsável Atual	Protocolo
ATENDIMENTO ANDERSON	10/11/2020 às 16:38:35	11/11/2020 às 16:42:21	super	2020000000000000000001
Contato realizado por	E-mail do Contato	Telefone do Contato	Identificado como	Situação

Manutenção de Ocorrência

TOTVS

TOTVS Construção e Projetos (Linha Datasul) 06.9.5554 ORACLE super Atual local: C:\dc117 11.5.X Sustentação Sair

CRM Ocorrências Detalhe da Ocorrência

TIAGO ARROSI

Outras ações Solucionar Voltar

Dados da pessoa Detalhe da Pessoa

CPF	Nascimento	Sexo	Nome da Mãe	Inclusão
265.751.868-07	12/07/1980	Masculino	HAWII UMOQUI VA AYEARA TESTE	20/09/2018
Carteirinha	Plano		Titular	Situação
01200109283000163	APARTAMENTO - FISICA		tiago testeee sobranceira	LIBERADO
Unidade Prestador	Código Prestador	Inscrição Contratante	Código Contratante	
120	78945612	15084	17555	

Beneficiário

Atendimento Histórico de Atendimento

Canal de atendimento	Abertura	Prazo	Responsável Atual	Protocolo
----------------------	----------	-------	-------------------	-----------

You are using an UNLICENSED copy of Scroll PDF Exporter for Confluence. Do you find Scroll PDF Exporter useful? Consider purchasing it today: https://www.k15t.com/software/scroll-pdf-exporter

Manutenção de Ocorr x

TOTVS

TOTVS Construção e Projetos (Linha Datasul) 06.9.5554 ORACLE super Atual local: C:\dc117 11.5.X Sustentação Sair

CRM Ocorrências Detalhe da Ocorrência

TIAGO ARROSI

Outras ações Solucionar Voltar

Dados da pessoa

CPF	Nascimento	Sexo	Nome da Mãe	Inclusão
265.751.868-07	12/07/1980	Masculino	HAWII UMOQUI VA AYEARA TESTE	20/09/2018
Carteirinha	Plano	Titular		Situação
01200109283000163	APARTAMENTO - FISICA	Iago testeee sobranceira		LIBERADO
Unidade Prestador	Código Prestador	Inscrição Contratante	Código Contratante	
120	78945612	15084	17555	

Atendimento

Canal de atendimento	Abertura	Prazo	Responsável Atual	Protocolo
ATENDIMENTO 24H/24H	10/11/2020 às 16:41:31	11/11/2020 às 16:44:31	super	XXXXXXXXXXXXXXXXXXXXXXXXXXXX

Manutenção de Ocorr x

TOTVS

TOTVS Construção e Projetos (Linha Datasul) 06.9.5554 ORACLE super Atual local: C:\dc117 11.5.X Sustentação Sair

CRM Ocorrências Detalhe da Ocorrência

TIAGO ARROSI

Outras ações Solucionar Voltar

Dados da pessoa

CPF	Nascimento	Sexo	Nome da Mãe	Inclusão
265.751.868-07	12/07/1980	Masculino	HAWII UMOQUI VA AYEARA TESTE	20/09/2018
Carteirinha	Plano	Titular		Situação
01200109283000163	APARTAMENTO - FISICA	Iago testeee sobranceira		LIBERADO
Unidade Prestador	Código Prestador	Inscrição Contratante	Código Contratante	
120	78945612	15084	17555	

Atendimento

Canal de atendimento	Abertura	Prazo	Responsável Atual	Protocolo
ATENDIMENTO 24H/24H	10/11/2020 às 16:41:31	11/11/2020 às 16:44:31	super	XXXXXXXXXXXXXXXXXXXXXXXXXXXX

Se for um beneficiário, exibir carteira e plano deve ser apresentado nos resultados de pesquisa, assim como nos dados da pessoa.

Nova Ocorrência Voltar

Pesquise a pessoa a ser atendida

Busca avançada

Bloco de anotações

Resultados da pesquisa

Selecione uma conta para iniciar o atendimento.

SOMENTE BENEFICIARIO CRM

CPF/CNPJ	Nome da Mãe	Nascimento	Carteirinha	Plano
222.649.846-00		01/01/1990	01202007626017490	NOVO UNIMED EMPRESA

[Carregar mais resultados](#)

SOMENTE BENEFICIARIO CRM Outras ações ▾ Solucionar Voltar

Dados da pessoa Detalhe da Pessoa

CPF	Nascimento	Sexo	Nome da Mãe	Inclusão
222.649.846-00	01/01/1990	Masculino		06/11/2020
Carteirinha	Plano		Titular	Situação
01202007626017490	NOVO UNIMED EMPRESA		SOMENTE BENEFICIARIO CRM	LIBERADO

Atendimento Histórico de Atendimento

Canal de atendimento	Abertura	Prazo	Responsável Atual	Protocolo
ATENDIMENTO ANDERSON	10/11/2020 às 16:55:07	10/11/2020 às 21:55:46	super	20200000000000000000000003
Contato realizado por	E-mail do Contato		Telefone do Contato	Identificado como
SOMENTE BENEFICIARIO CRM				Próprio Beneficiário

Pendente

Se for um contratante, código e inscrição será apresentado nos resultados de pesquisa, assim como nos dados da pessoa.

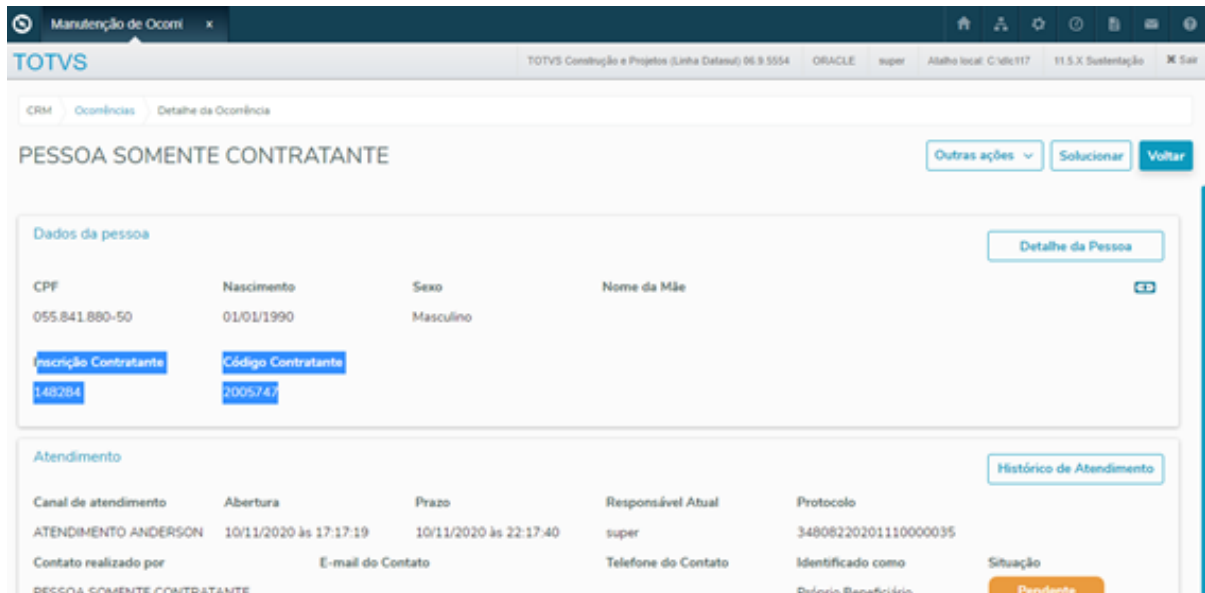
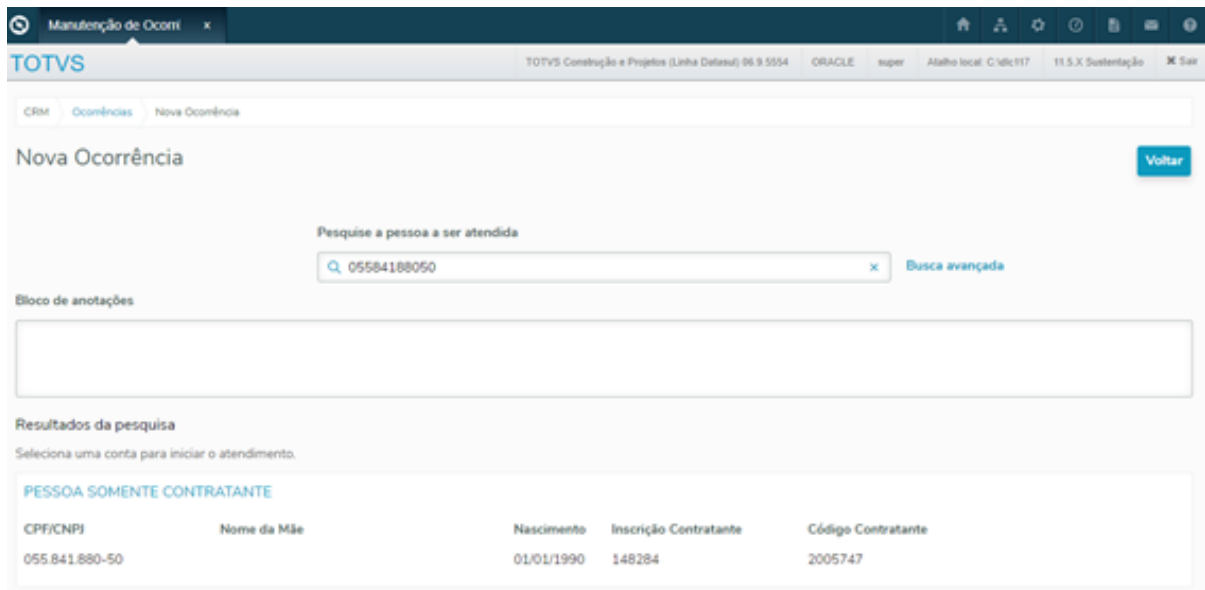

Se for um prestador, unidade e código será apresentado nos resultados de pesquisa, assim como nos dados da pessoa.

Nova Ocorrência Voltar

Pesquise a pessoa a ser atendida

Busca avançada

Bloco de anotações

Resultados da pesquisa
 Seleciona uma conta para iniciar o atendimento.

SOMENTE PRESTADOR CRM				
CPF/CNPJ	Nome da Mãe	Nascimento	Unidade Prestador	Código Prestador
486.218.310-74		01/01/1990	120	16116611

Manutenção de Ocorr. x

TOTVS TOTVS Construção e Projetos (Linha Datasul) 06.9.5554 ORACLE super Atalho local: C:\dc117 11.5.X Sustentação Sair

CRM Ocorrências Detalhe da Ocorrência

SOMENTE PRESTADOR CRM Outras ações Solucionar Voltar

Dados da pessoa Detalhe da Pessoa

CPF	Nascimento	Sexo	Nome da Mãe
486.218.310-74	01/01/1990	Masculino	
Unidade Prestador	Código Prestador		
120	16116611		

Atendimento Histórico de Atendimento

Canal de atendimento	Abertura	Prazo	Responsável Atual	Protocolo
ATENDIMENTO ANDERSON	10/11/2020 às 17:22:04	10/11/2020 às 22:22:23	super	34808220201110000037
Contato realizado por	E-mail do Contato	Telefone do Contato	Identificado como	Situação
				Procedente

Se for um beneficiário intercâmbio, unidade e carteira será apresentada na busca avançada, assim como nos dados da pessoa.

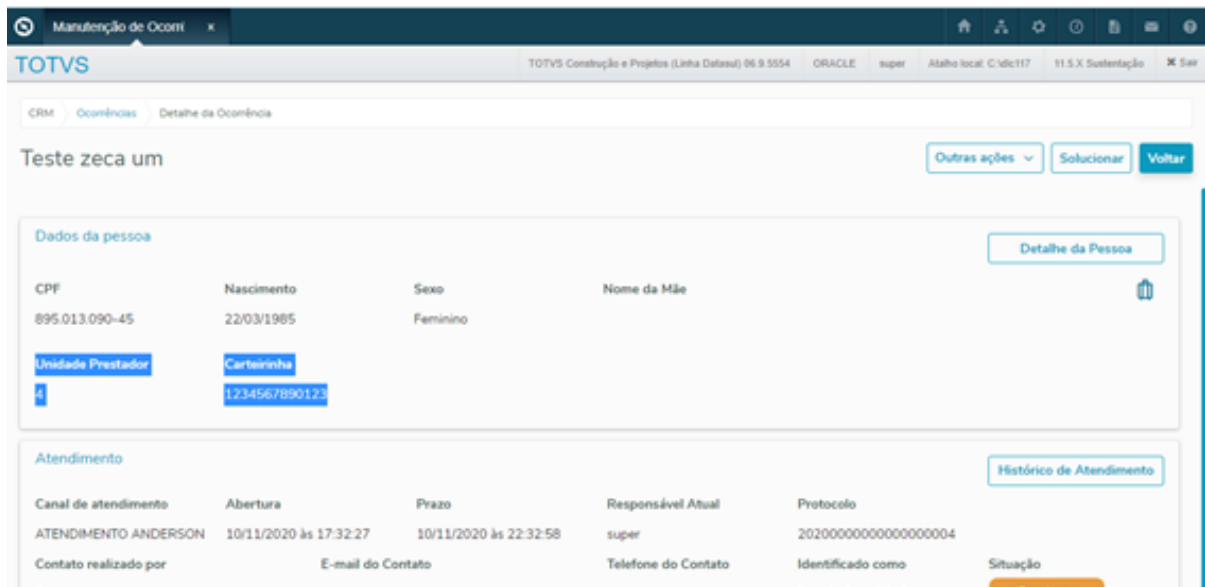
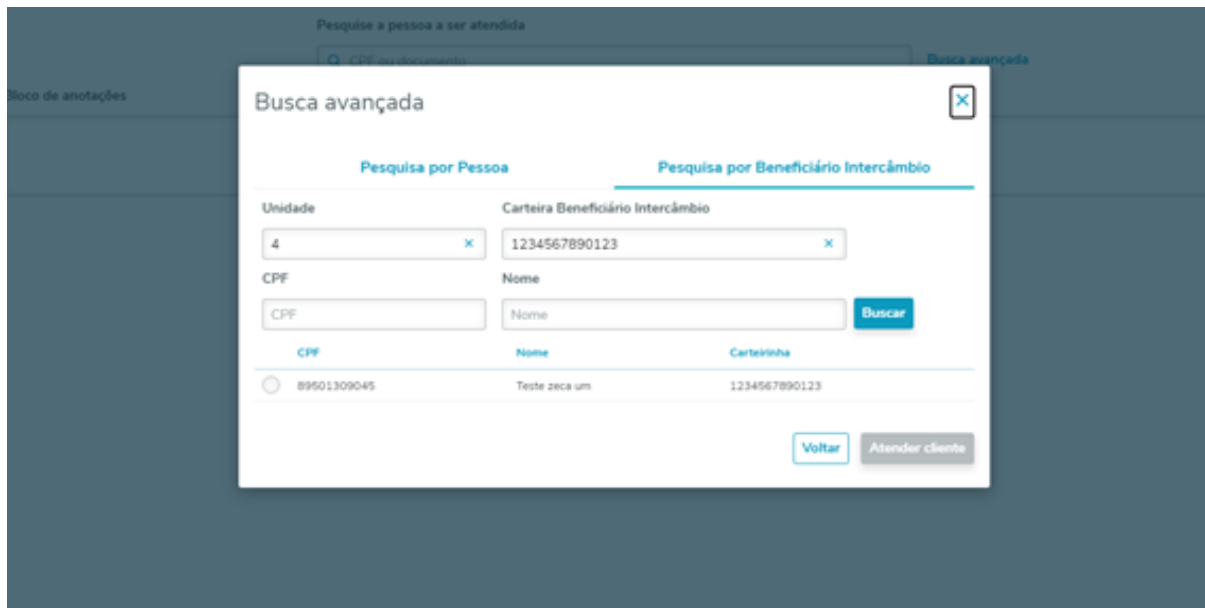

Prazo (SLA) e data solução (quando a ocorrência estiver solucionada).

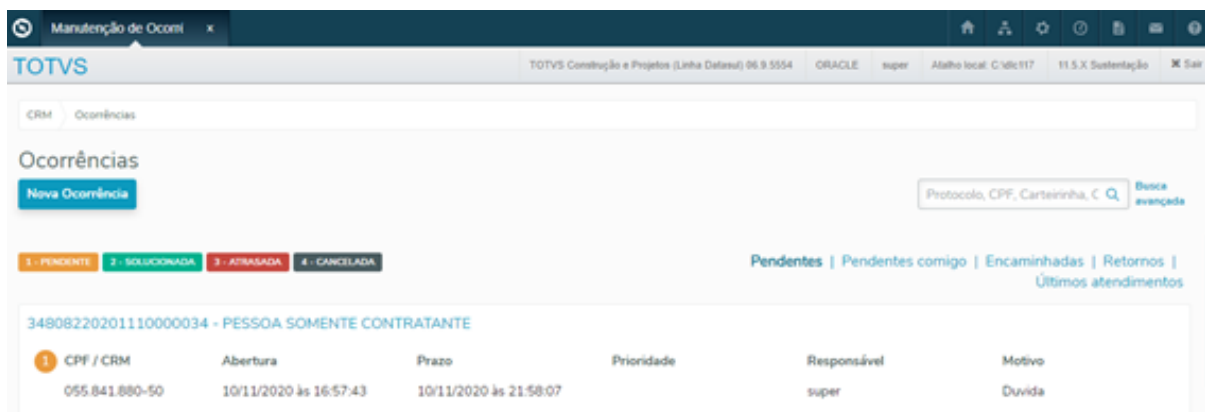

Dados da pessoa

CPF	Nascimento	Sexo	Nome da Mãe
055.841.880-50	01/01/1990	Masculino	
Inscrição Contratante	Código Contratante		
148284	2005747		

Detalhe da Pessoa

Atendimento

Canal de atendimento	Abertura	Prazo	Responsável Atual	Protocolo
ATENDIMENTO ANDERSON	10/11/2020 às 16:57:43	10/11/2020 às 21:58:07	super	34808220201110000034
Contato realizado por	E-mail do Contato	Telefone do Contato	Identificado como	Situação
PESSOA SOMENTE CONTRATANTE			Próprio Beneficiário	Pendente

Manutenção de Ocorr

TOTVS Construção e Projetos (Linha Datasul) 06.9.5554
ORACLE super
Ataíha local: C:\vdc\117
11.5.X Sustentação

CRM

Ocorrências

Ocorrências

Nova Ocorrência

Protocolo, CPF, Carteira, C

Busca avançada

1 - PENDENTE
2 - SOLUCIONADA
3 - ATRASADA
4 - CANCELADA

[Pendentes](#) | [Pendentes comigo](#) | [Encaminhadas](#) | [Retornos](#) | [Últimos atendimentos](#)

34808220201110000034 - PESSOA SOMENTE CONTRATANTE

CPF / CRM	Abertura	Prazo	Prioridade	Responsável	Motivo
055.841.880-50	10/11/2020 às 16:57:43	10/11/2020 às 21:58:07		super	Dúvida

Dados da pessoa

CPF	Nascimento	Sexo	Nome da Mãe
055.841.880-50	01/01/1990	Masculino	
Inscrição Contratante	Código Contratante		
148284	2005747		

Detalhe da Pessoa

Atendimento

Canal de atendimento	Abertura	Prazo	Responsável Atual	Protocolo
ATENDIMENTO ANDERSON	10/11/2020 às 16:57:43	10/11/2020 às 21:58:07	super	34808220201110000034
Contato realizado por	E-mail do Contato	Telefone do Contato	Identificado como	Situação
PESSOA SOMENTE CONTRATANTE			Próprio Beneficiário	Solucionada

Situações

Anexos

Encaminhamentos

Comentários

Descrição

Teste

Anexar Arquivo

DMANADVEN-9766 - GPS X Ocorrências - Permitir encaminhamentos para usuários do grupo

01. DADOS GERAIS

Produto:	TOTVS Manufatura TOTVS Backoffice
Linha de Produto:	Linha Datasul
Segmento:	Manufatura
Módulo:	Suporte
Função:	Manutenção de Ocorrências (Gestão de Planos)
Ticket:	
Requisito/Story/Issue (informe o requisito relacionado) :	DMANADVEN-9766

02. SITUAÇÃO/REQUISITO

Na Manutenção de Ocorrência (Gestão de Planos) não era possível o encaminhamento para uma pessoa específica por setor, incluindo o grupo e responsável do encaminhamento, não era demonstrado a pendência da ocorrência e tão pouco identificava os encaminhamentos, o label estava incorreto apresentando CPF/CRM, e não apresentava os complementos como a data de abertura e prioridade.

03. SOLUÇÃO

Foi ajustado para o encaminhamento para uma pessoa específica por setor, incluindo o grupo e responsável do encaminhamento, ajustado também a verificação na ocorrência de pendente com o usuário e encaminhando sendo destacado, corrigido o label para CPF e ajustado para apresentação de data de abertura e prioridade de uma ocorrência.

Acessar o menu CRM em Suporte/Manutenção de Ocorrências (Gestão de Planos).

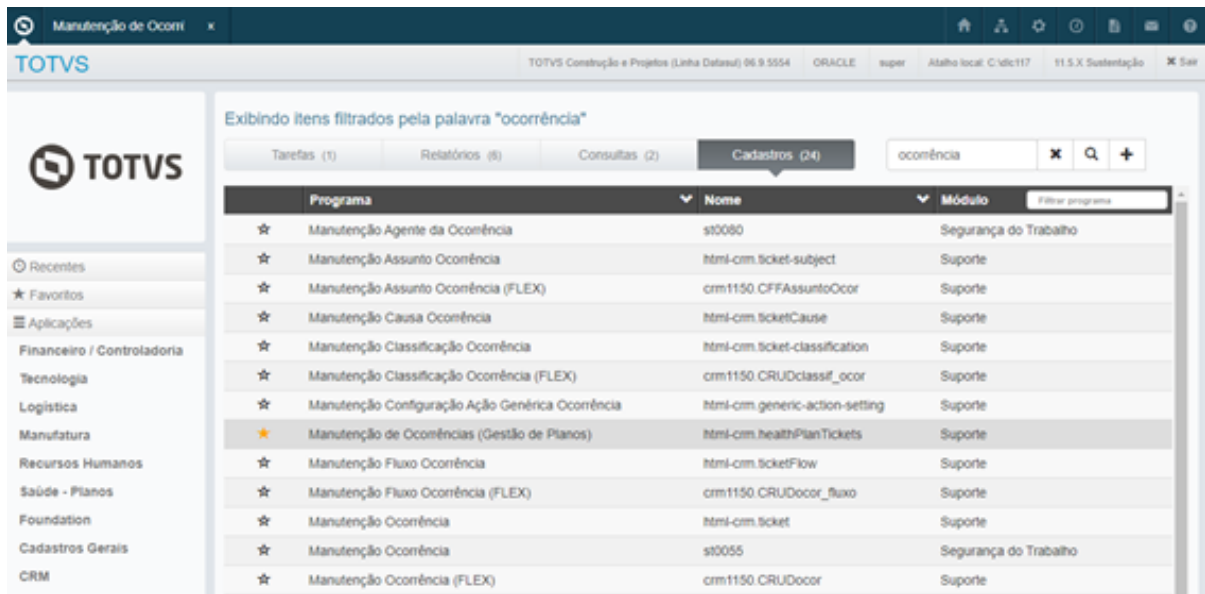

Implantar uma nova ocorrência para um determinado beneficiário.

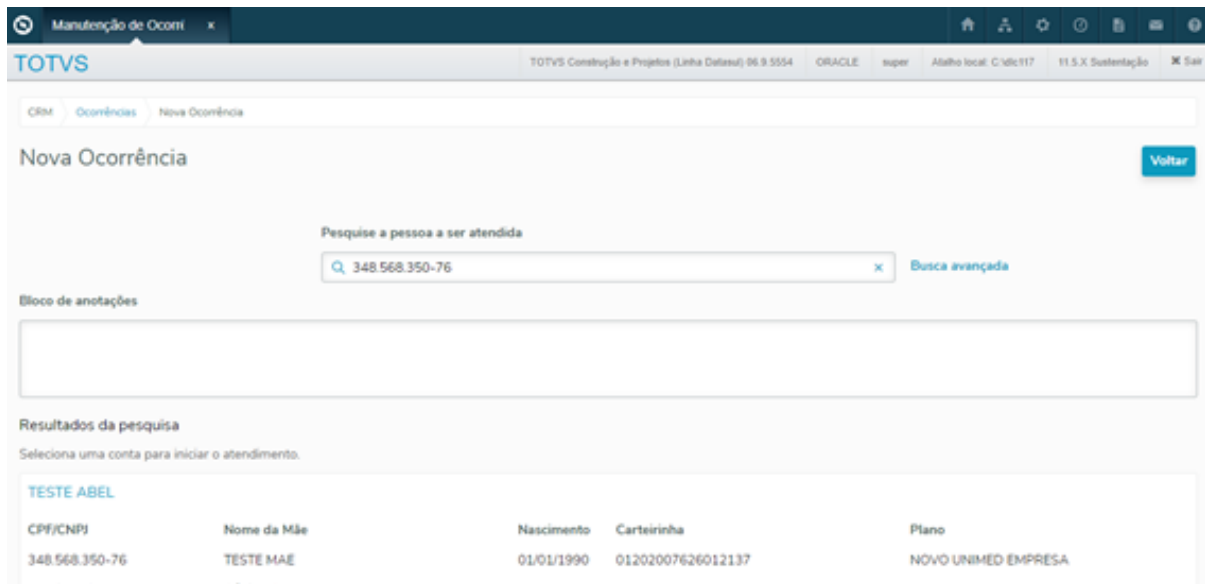

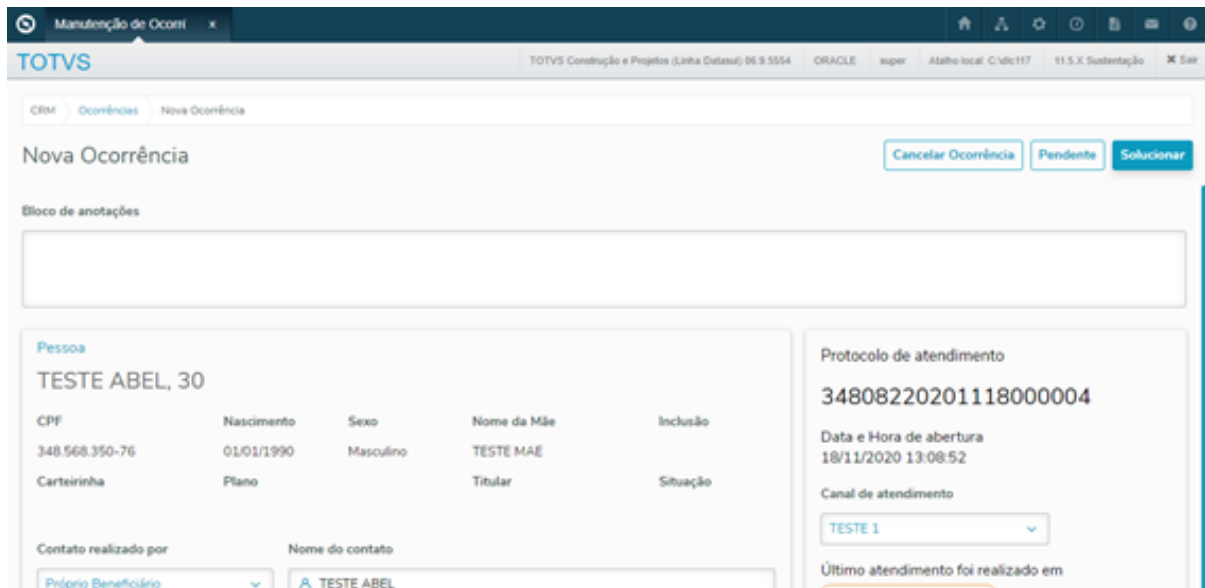

Ao utilizar o encaminhamento e clicar sobre o botão encaminhar apresenta a tela de encaminhamentos, agora é possível encaminhar para um determinado usuário.



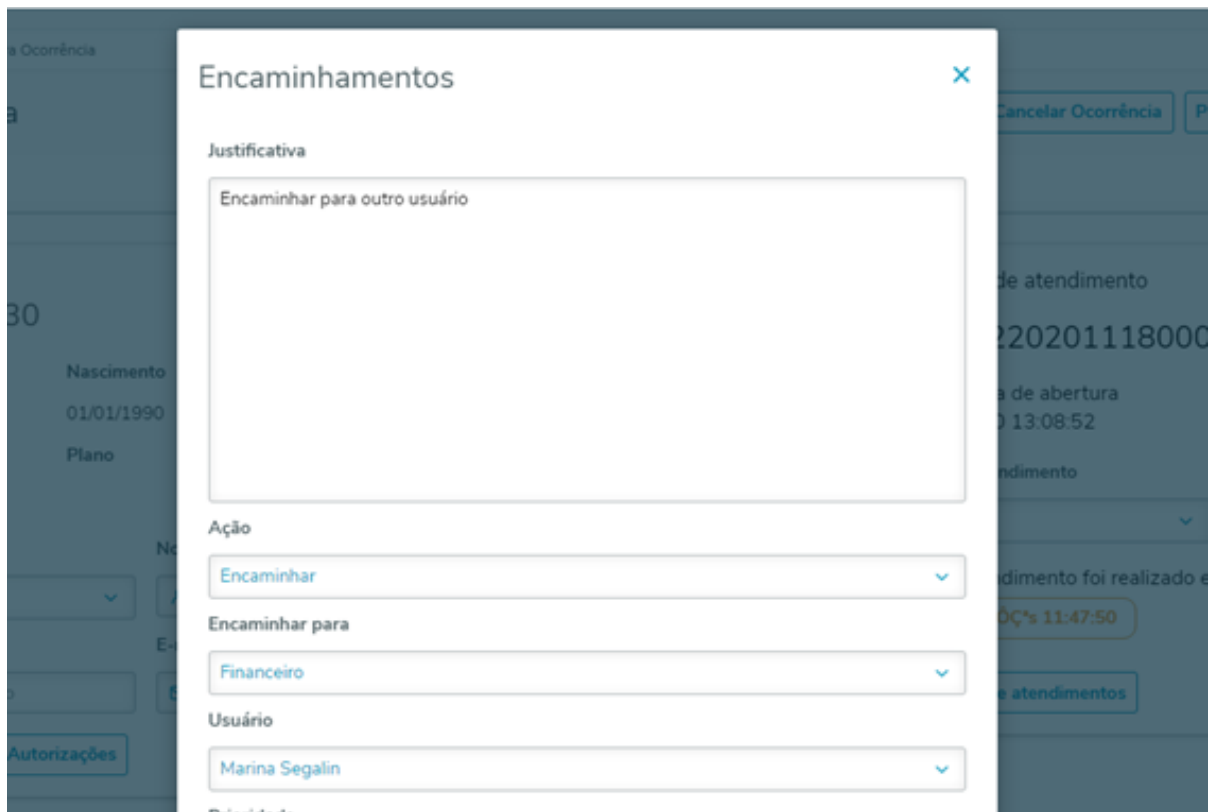

Na tela de ocorrências é destacado em azul como encaminhada e também pendente comigo, nestes botões em tela não terá interação.

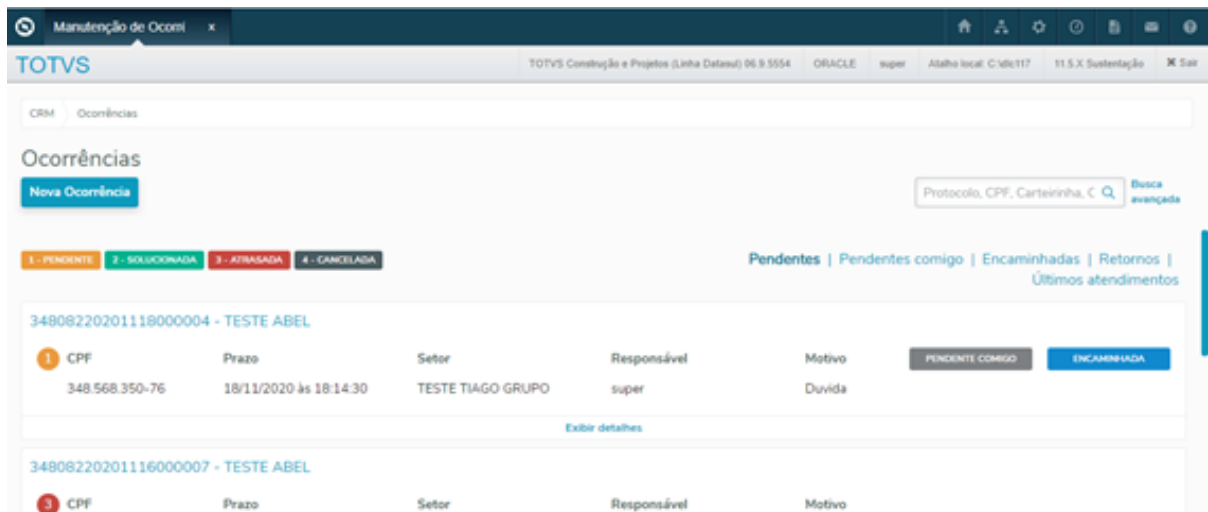

O label foi alterado de "CPF/ CRM" para "CPF".

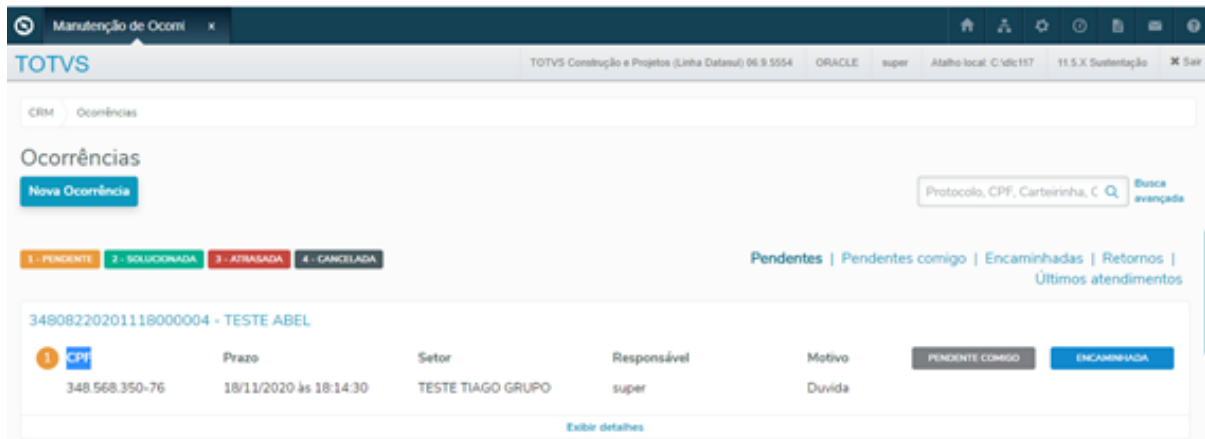

Criar dados complementares escondidos, como a data de abertura e prioridade.

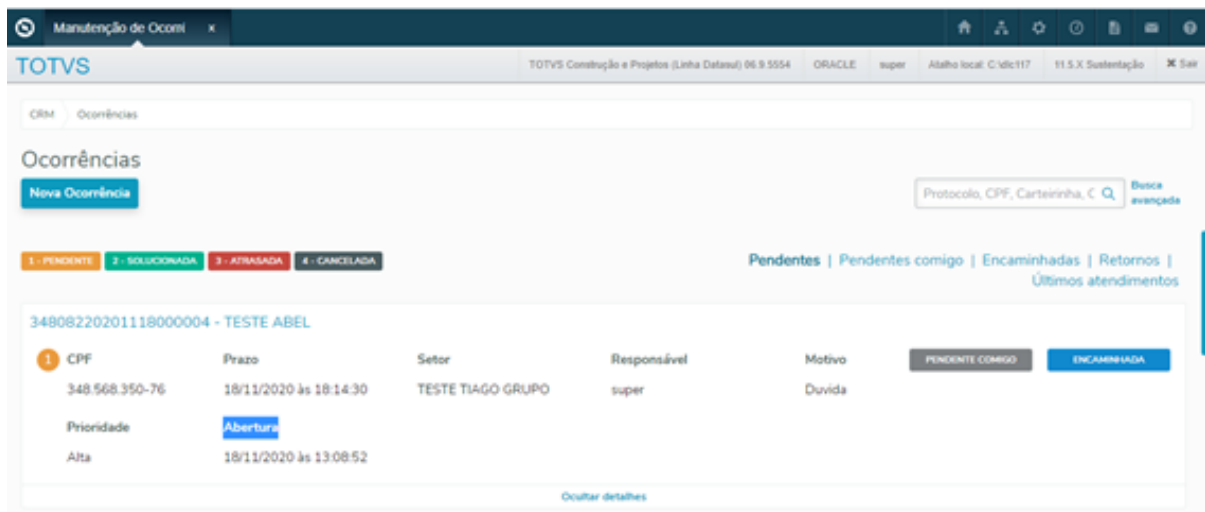

Quando o usuário que recebeu o encaminhamento apresenta o botão atender, ao clicar no botão apresenta a tela “Atender tarefa encaminhada”.

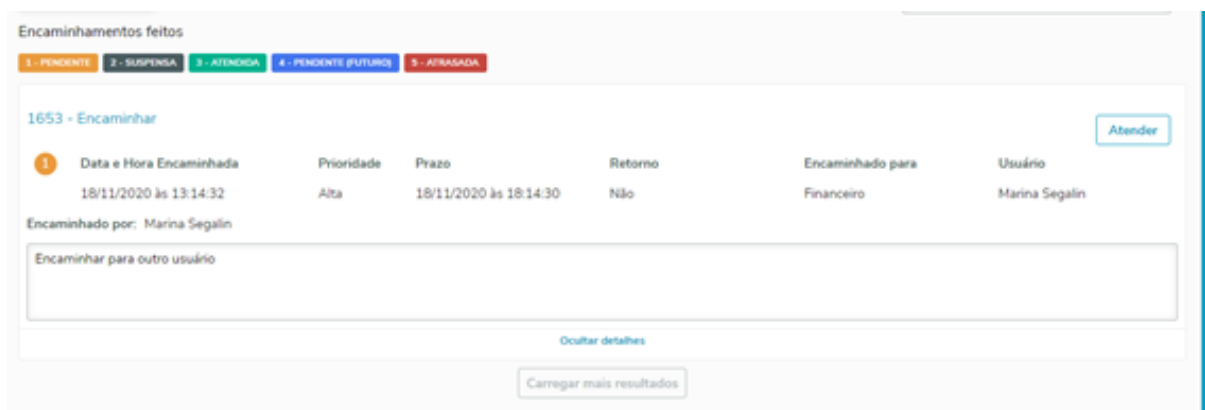

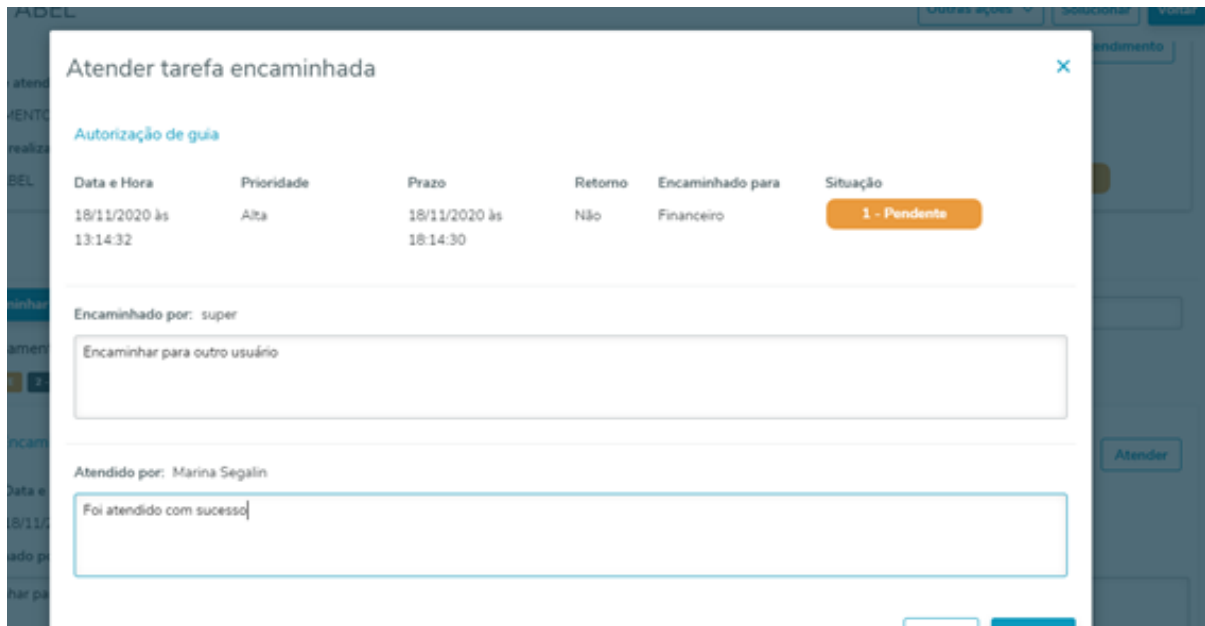

Após atendimento é apresentado como “3-Atendido”, os botões não serão mais apresentados na tela principal e ao exibir detalhes apresenta o usuário do atendimento.

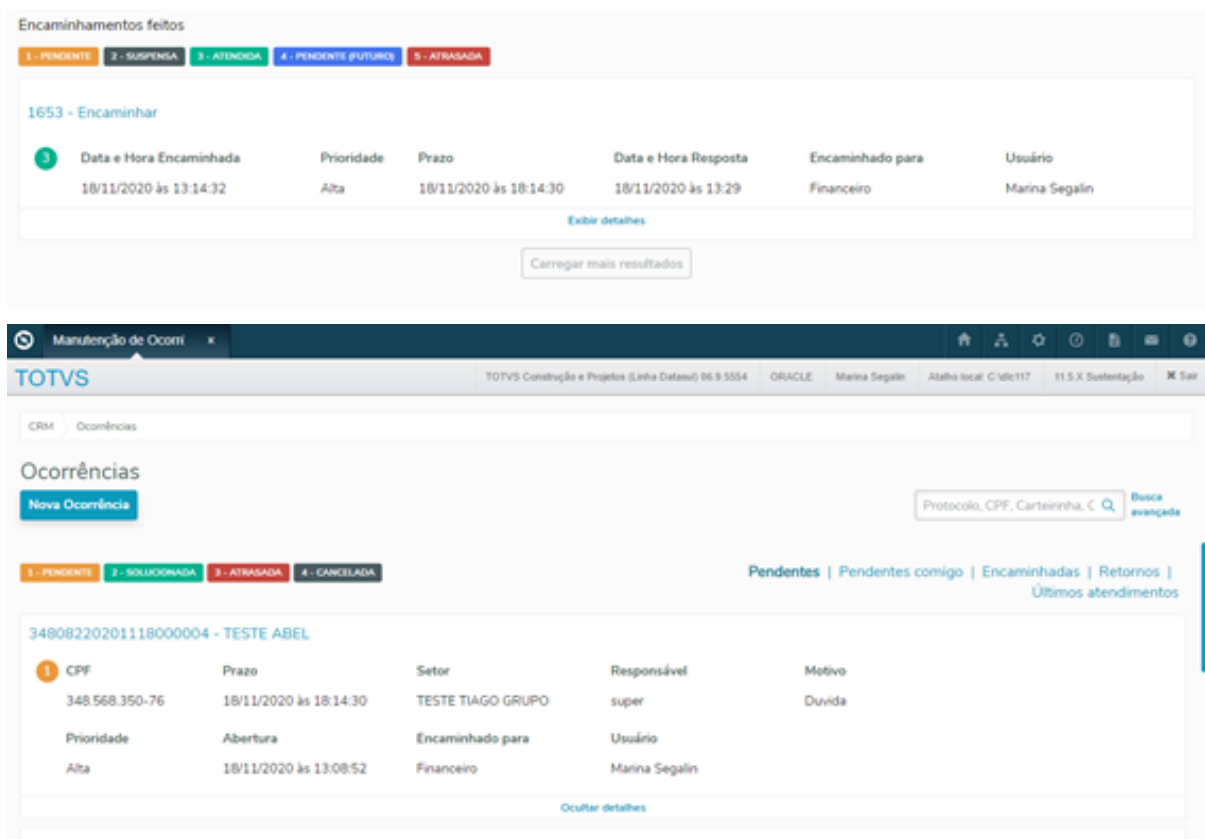

O usuário que encaminhou ao consultar consegue verificar na aba encaminhamentos quando estiver atendido.

Encaminhar

Encaminhamentos feitos

1 - PENDENTE 2 - SUSPENSA 3 - ATENDIDA 4 - PENDENTE (FUTURO) 5 - ATRASADA

1653 - Encaminhar

	Data e Hora Encaminhada	Prioridade	Prazo	Data e Hora Resposta	Encaminhado para	Usuário
3	18/11/2020 às 13:14:32	Alta	18/11/2020 às 18:14:30	18/11/2020 às 13:29	Financeiro	Marina Segalin

[Exibir detalhes](#)

You are using an UNLICENSED copy of **Scroll PDF Exporter for Confluence**. Do you find Scroll PDF Exporter useful? Consider purchasing it today: <https://www.k15t.com/software/scroll-pdf-exporter>

DMANADVEN-9767 - GPS X Ocorrências - Incluir link para tela de inclusão beneficiário intercâmbio

01. DADOS GERAIS

Produto:	TOTVS Manufatura TOTVS Backoffice
Linha de Produto:	Linha Datasul
Segmento:	Manufatura
Módulo:	Suporte
Função:	Manutenção de Ocorrências (Gestão de Planos)
Ticket:	
Requisito/Story/Issue (informe o requisito relacionado) :	DMANADVEN-9767

02. SITUAÇÃO/REQUISITO

Na pesquisa da pessoa para inclusão da ocorrência, não apresentava um link específico para os cadastros de beneficiário de intercâmbio.

03. SOLUÇÃO

Foi adicionado o link para que o usuário consiga acessar o cadastro de beneficiário de intercâmbio, facilitando novos cadastros.

Acessar o menu CRM em Suporte/Cadastros acessar Manutenção de Ocorrências (Gestão de Planos).

The screenshot shows the TOTVS system interface. At the top, there is a navigation bar with the TOTVS logo and user information: 'TOTVS Construção e Projetos (Linha Datasul) 06.9.5554 ORACLE super Atualizado: C:\dc117 11.5.X Suporte 5/17/2017 11:51:17'. Below this, there is a sidebar with the TOTVS logo and a list of applications: 'Recentes', 'Favoritos', 'Aplicações', 'Financeiro / Controladoria', 'Tecnologia', 'Logística', 'Manufatura', 'Recursos Humanos', 'Saúde - Planos', 'Foundation', 'Cadastros Gerais', and 'CRM'. The main content area is titled 'Suporte' and contains a list of programs. The list has columns for 'Programa', 'Nome', and 'Módulo'. The 'Programa' column has a star icon next to each item. The 'Nome' column contains the program name, and the 'Módulo' column contains 'Suporte'. The program 'Manutenção de Ocorrências (Gestão de Planos)' is highlighted with a yellow star icon.

Programa	Nome	Módulo
★ Manutenção Assunto Ocorrência	html-crm.ticket-subject	Suporte
★ Manutenção Assunto Ocorrência (FLEX)	crm1150.CFFAssuntoOcor	Suporte
★ Manutenção Causa Ocorrência	html-crm.ticketCause	Suporte
★ Manutenção Classificação Ocorrência	html-crm.ticket-classification	Suporte
★ Manutenção Classificação Ocorrência (FLEX)	crm1150.CRUDclassif_ocor	Suporte
★ Manutenção Configuração Ação Genérica Ocorrência	html-crm.generic-action-setting	Suporte
★ Manutenção de Ocorrências (Gestão de Planos)	html-crm.healthPlanTickets	Suporte
★ Manutenção Fluxo Ocorrência	html-crm.ticketFlow	Suporte
★ Manutenção Fluxo Ocorrência (FLEX)	crm1150.CRUDocor_fluxo	Suporte
★ Manutenção Nível Recurso	html-crm.ticketResourceLevel	Suporte
★ Manutenção Nível Recurso (FLEX)	crm1150.CRUDniv_recur	Suporte
★ Manutenção Ocorrência	html-crm.ticket	Suporte
★ Manutenção Ocorrência (FLEX)	crm1150.CRUDocor	Suporte

Clicar no botão “Nova Ocorrência” e agora está disponibilizado a opção “Para registrar o atendimento de um beneficiário de intercâmbio”, clique aqui.

The screenshot shows the 'Nova Ocorrência' form. At the top right, there is a 'Voltar' button. Below the title, there is a search field labeled 'Pesquise a pessoa a ser atendida' with a search icon and a 'Busca avançada' link. The search field contains the text 'CPF ou documento'. Below the search field, there is a large empty text area labeled 'Bloco de anotações'. At the bottom of the form, there is a magnifying glass icon and the text 'Nenhuma pesquisa realizada'. Below this, there is a link that says 'Caso não tenha encontrado a pessoa e queira registrar o atendimento, clique aqui' and another link that says 'Para registrar o atendimento de um beneficiário de intercâmbio, clique aqui'.

Ao clicar sobre o botão clique aqui do beneficiário de intercâmbio é direcionado a tela Manutenção Beneficiário de Outras Unidades (hvp.exchangeBeneficiary).

The screenshot shows a web application interface with a dark blue header. The header contains the text 'Manutenção de Ocorr' and 'Manutenção Beneficiá'. Below the header, the 'TOTVS' logo is visible on the left, and system information including 'TOTVS Construção e Projetos (Linha Datasul) 06.9.5554', 'ORACLE', 'super', 'Ataño local: C:\dc117', '11.5.X Sustentação', and 'X Sar' is on the right. The main content area is titled 'Beneficiários de Intercâmbio' and features a 'Cancelar' button and a 'Salvar' button with a dropdown arrow. The form includes several input fields: 'Unidade' (with a search icon), 'Carteira' and 'CPF' (two separate fields), 'Nome do beneficiário', 'Sexo' (a dropdown menu), 'Data de nascimento' and 'Data de validade' (both with calendar icons), 'DDD' and 'Telefone', and 'Endereço' and 'Número'.

You are using an UNLICENSED copy of **Scroll PDF Exporter for Confluence**. Do you find Scroll PDF Exporter useful? Consider purchasing it today: <https://www.k15t.com/software/scroll-pdf-exporter>

DMANADVEN-9771 - GPS X Ocorrências - Ajustar a impressão da ocorrência (BIRT)

01. DADOS GERAIS

Produto:	TOTVS Manufatura TOTVS Backoffice
Linha de Produto:	Linha Datasul
Segmento:	Manufatura
Módulo:	Suporte
Função:	Manutenção de Ocorrências (Gestão de Planos)
Ticket:	
Requisito/Story/Issue (informe o requisito relacionado) :	DMANADVEN-9771

02. SITUAÇÃO/REQUISITO

Na manutenção de ocorrências não era possível visualizar a impressão com dados importantes ao usuário de atendimento e sequências.

03. SOLUÇÃO

Foi adicionado em modo de impressão BIRT a possibilidade de o usuário conseguir fazer a impressão de informações em manutenção de ocorrência.

Acessar o Menu CRM Suporte/Manutenção de Ocorrências (Gestão de Plano).

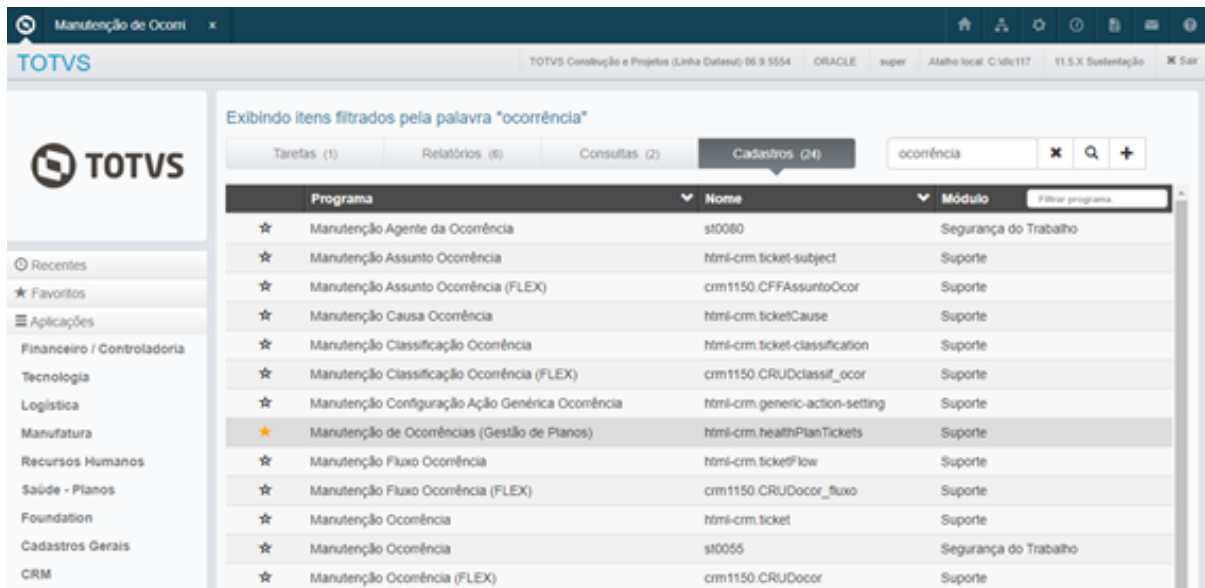

Na tela de manutenção de ocorrências ao selecionar uma ocorrência, ao acessar outras ações em imprimir apresenta a tela de encaminhamentos e comentários, quando o usuário der ok será gerado em modo birt a relação da impressão.

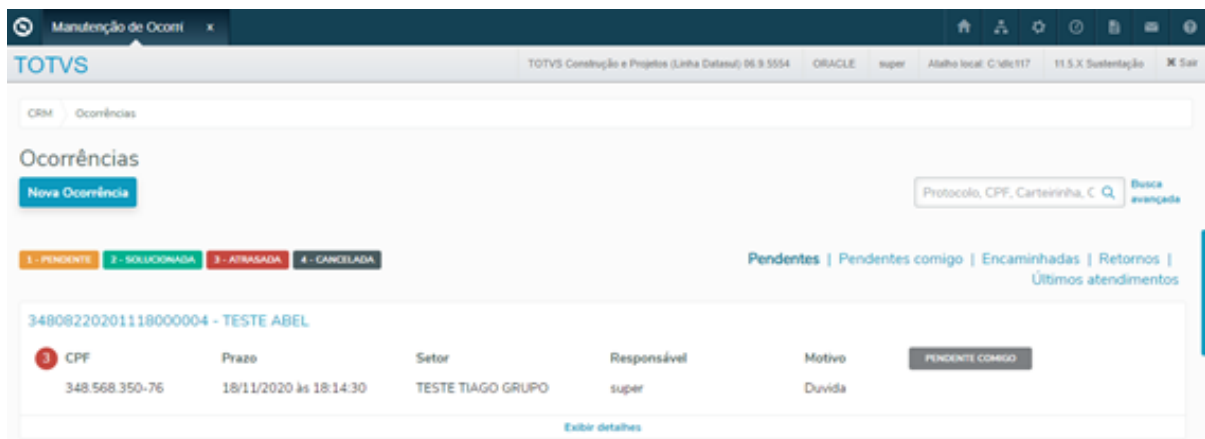

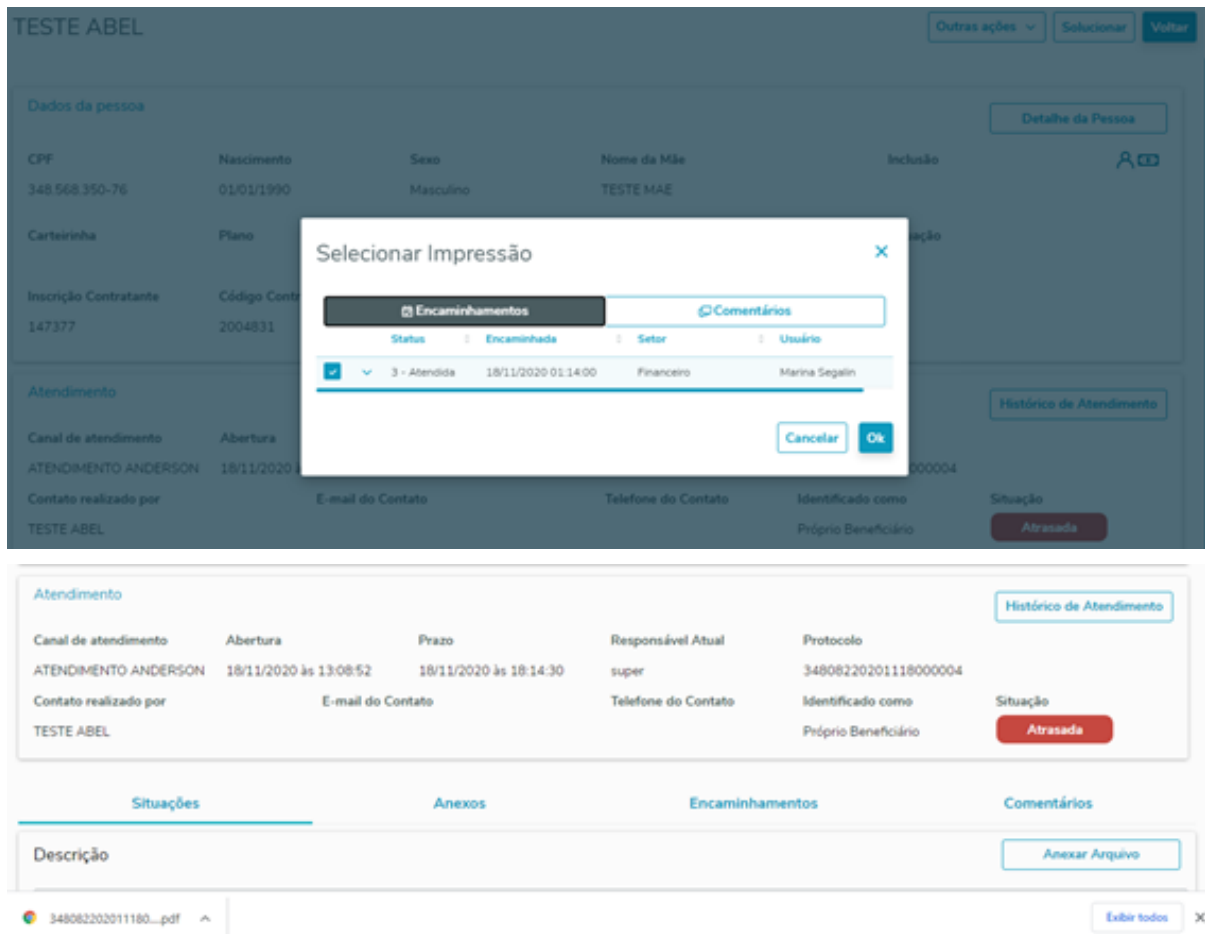

O usuário poderá verificar a impressão em tela com as informações de atendimento e sequências, facilitando a visualização das informações de uma determinada ocorrência.



ACOMPANHAMENTO DE OCORRÊNCIA

19/11/2020 16:22

ATENDIMENTO

Número de protocolo: 34808220201118000004	Data de abertura: 18/11/2020 às 13:08
Assunto do chamado: teste	
Solicitante: TESTE ABEL	Tipo: Beneficiário
Carteira:	CPF: 348.568.350-76
Plano:	
Titular:	
Categoria: ALTERADO MOTIVO TESTE CATEGORIA	Motivo: Duvida
Grupo de atendimento: TESTE TIAGO GRUPO	Responsável: super
Prioridade: 1 - Alta	Data prevista: 18/11/2020 às 18:14

SEQUÊNCIAS

Encaminhado para Financeiro em 18/11/2020 às 13:14
 Encaminhar para outro usuário

Comentário adicionado por Marina Segalin em 18/11/2020 às 13:29
 Foi atendido com sucesso

DMANADVEN-10341 - DMANADVEN-10341

01. DADOS GERAIS

Produto:	TOTVS Manufatura TOTVS Backoffice
Linha de Produto:	Linha Datasul
Segmento:	Manufatura
Módulo:	Suporte
Função:	Manutenção de Ocorrências (Gestão de Planos)
Ticket:	
Requisito/Story/Issue (informe o requisito relacionado) :	DMANADVEN-10341

02. SITUAÇÃO/REQUISITO

Na carga do HMR para o CRM das ocorrências onde utiliza-se as API´s da parte de Gestão, foram verificadas algumas situações de ajuste, era chamado o HMR e incluído no CRM, com comentários e também encaminhamentos. O que acontecia é que o usuário da ocorrência, assim como usuário e data dos comentários/encaminhamentos estavam com today e também usuário logado (v_cod_usuar_corren).

03. SOLUÇÃO

Foi alterado na parte do CRM a identificação que é a carga e também receba o usuário e data, nesse caso foram alteradas as validações das BO´s como de encaminhamentos para não serem retroativos. Outra alteração, validar que os usuários que forem informados para salvar os encaminhamentos e comentários precisaram estar previamente configurados na ação utilizada.

DMANADVEN-10538 - Implementar uma configuração onde o usuário acesso full as ocorrências

01. DADOS GERAIS

Produto:	TOTVS Manufatura TOTVS Backoffice
Linha de Produto:	Linha Datasul
Segmento:	Manufatura
Módulo:	Suporte
Função:	Manutenção de Ocorrências (Gestão de Planos)
Ticket:	
Requisito/Story/Issue (informe o requisito relacionado) :	DMANADVEN-10538

02. SITUAÇÃO/REQUISITO

Na manutenção de ocorrências não era possível assumir uma ocorrência, e transferir para outro usuário.

03. SOLUÇÃO

Foi adicionado as funções de assumir uma ocorrência e transferir uma ocorrência a outro usuário.

1 – Em Manutenção Grupo de Usuários CRM (html-crm.group-user) ao criar um novo grupo agora é apresentado, o Privilégio de Supervisor.



2 – Caso exista já um grupo utilizando o Privilégio de Supervisor é apresentado uma mensagem: Onde é informado que “Já existe um grupo com privilégio de supervisor”.



3 – Caso não exista nenhum grupo criado ele irá criar o grupo onde você pode adicionar usuários.

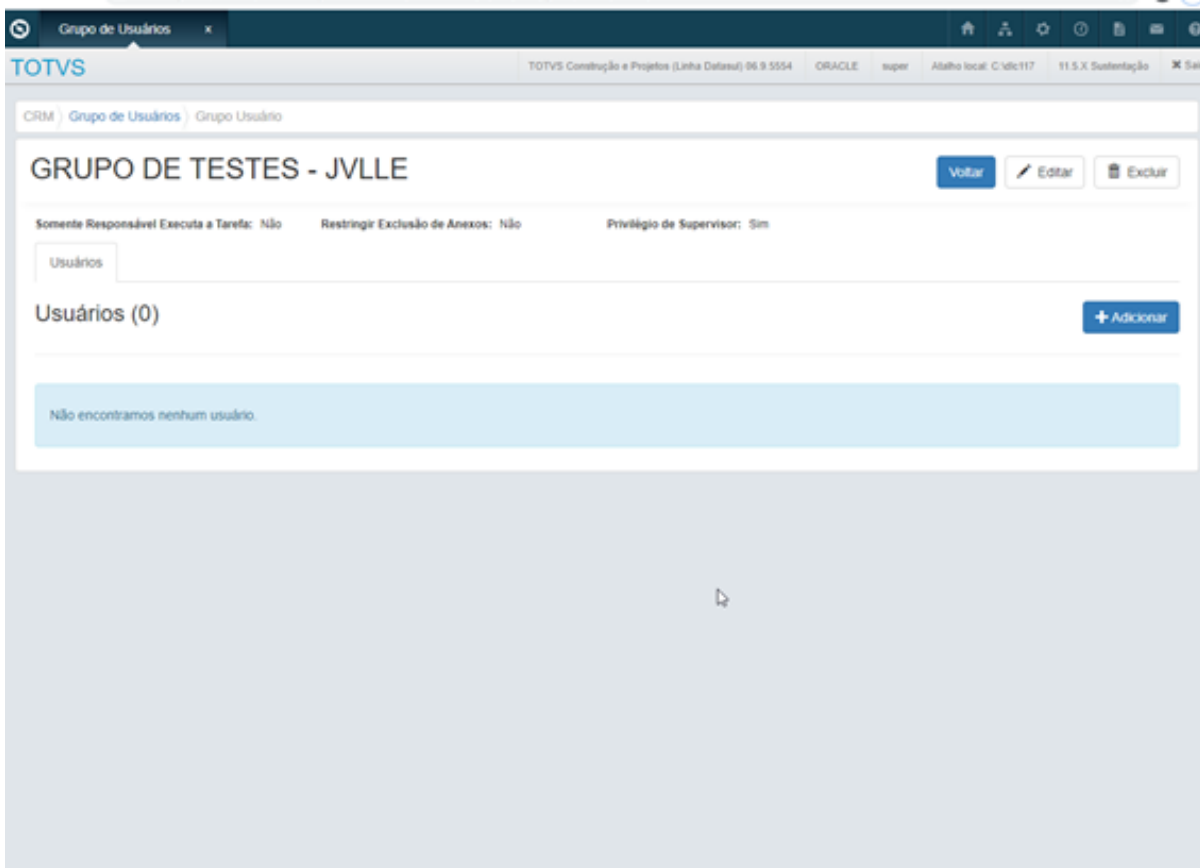

4 – Ao colocar usuários, ao ter mais de um usuário, um terá de ser sinalizado como Responsável.

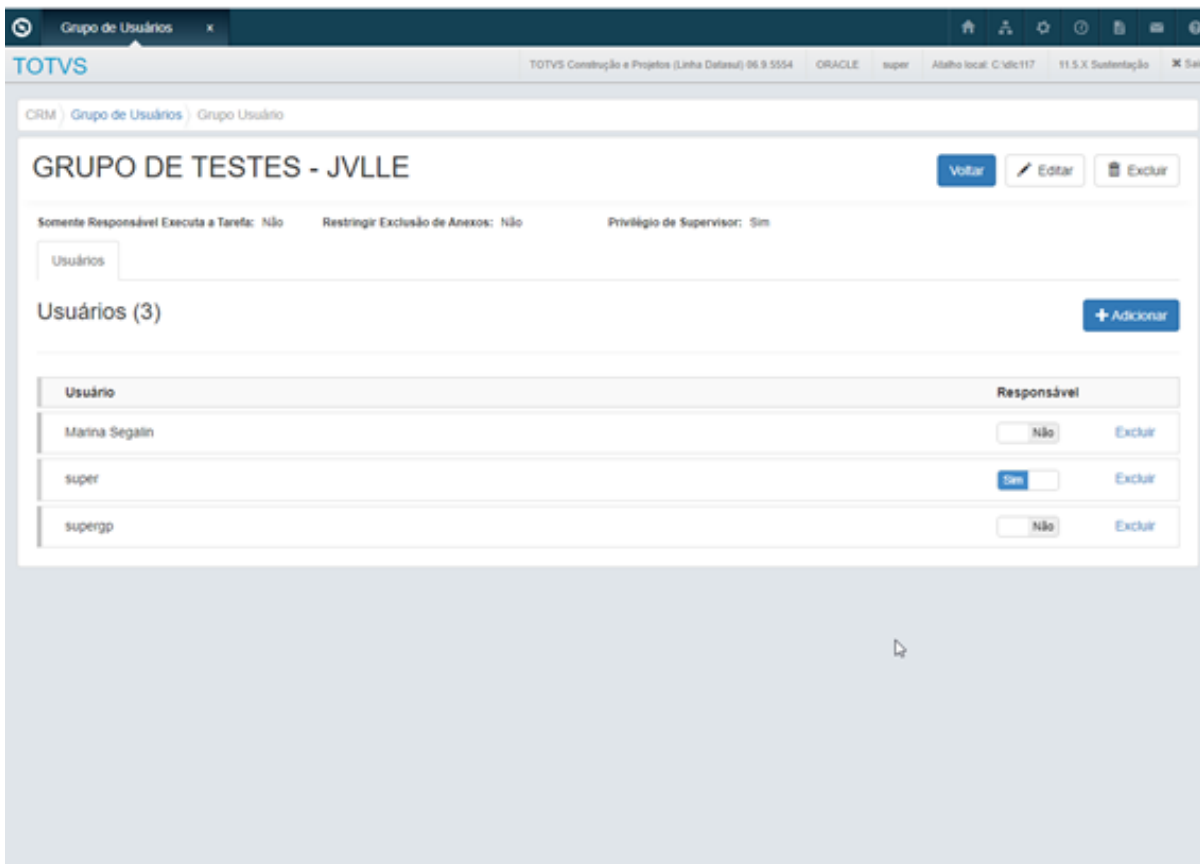

5 – Em ocorrências é apresentado a opção de transferir, onde pode marcar o setor o usuário que são informados em Manutenção Grupo de Usuários CRM (html-crm.group-user).

The screenshot shows a web application interface for 'Manutenção de Ocorrências' (Incident Management) for 'TOTVS'. The main record is for 'TESTE ABEL'. A modal dialog box titled 'Tranferir' (Transfer) is open, allowing the user to transfer the incident to a different department and user.

Tranferir

Setor
Selecione em qual dos setores você irá assumir

GRUPO DE TESTES - JMLE

Usuário
Usuário

Cancelar Confirmar

Dados da pessoa

CPF	Nascimento	Sexo	Nome da Mãe	Inclusão
348.568.350-76	01/01/1990			

Atendimento

Canal de atendimento	Abertura
TESTE 1	01/02/2021

Situação
Pendente

Descrição
agora que vou registro o problema mas a ocorrencia já está encaminhada.

You are using an UNLICENSED copy of **Scroll PDF Exporter for Confluence**. Do you find Scroll PDF Exporter useful? Consider purchasing it today: <https://www.k15t.com/software/scroll-pdf-exporter>

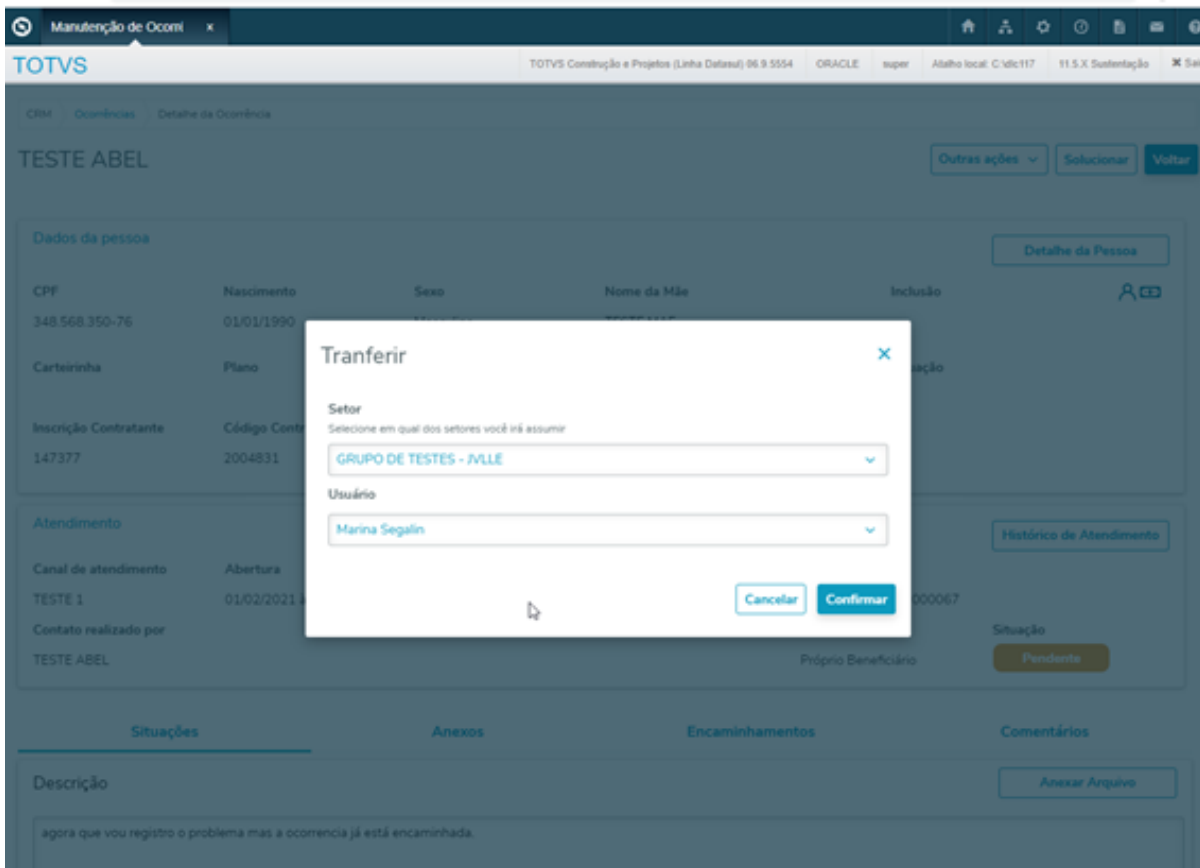

6 – Depois que é transferido na tela de ocorrência fica com o novo Responsável.

Manutenção de Ocorrências

TOTVS CRM | Ocorrências

Ocorrências

[Nova Ocorrência](#)

Protocolo, CPF, Carteirinha, C 🔍 [Busca avançada](#)

1 - PENDENTE | 2 - SOLUCIONADA | 3 - ATRASADA | 4 - CANCELADA

[Pendentes](#) | [Pendentes comigo](#) | [Encaminhadas](#) | [Retornos](#) | [Últimos atendimentos](#)

CPF	Prazo	Setor	Responsável	Motivo	Ações
348.568.350-76	01/02/2021 às 19:06:53	GRUPO DE TESTES - JVLE	Marina Segalin	ALTERADO MOTIVO TESTE CATEGORIA	PENDENTE COMIGO ENCAMINHADA
348.568.350-76	01/02/2021 às 16:54:25	TESTE TIAGO GRUPO	super	PRESTADOR - CRIS	PENDENTE COMIGO ENCAMINHADA
348.568.350-76	08/02/2021 às 15:50:35	Grupo Supervisores Ocorrência	Marina Segalin	Autorizacao de Internacao	ENCAMINHADA

7 – Após acessar com o usuário e acessar a Manutenção de Ocorrências (Gestão de Planos) html.crm.healthPlanTickets, a tarefa já estará vinculada como responsável a este usuário.

Ocorrências

1 - PENDENTE | 2 - SOLUCIONADA | 3 - ATRASADA | 4 - CANCELADA

Pendentes | Pendentes comigo | Encaminhadas | Retornos | Últimos atendimentos

CPF	Prazo	Setor	Responsável	Motivo
348.568.350-76	01/02/2021 às 19:06:53	GRUPO DE TESTES - JVLE	Marina Segalin	ALTERADO MOTIVO TESTE CATEGORIA
348.568.350-76	01/02/2021 às 16:54:25	TESTE TIAGO GRUPO	super	PRESTADOR - CRIS
348.568.350-76	08/02/2021 às 15:50:35	Grupo Supervisores Ocorrência	Marina Segalin	Autorizacao de Internacao

8 – Acessar uma tarefa ao qual o usuário não tem acesso, e clicar sobre o botão “Assumir”, ele solicitará um setor ao qual o usuário que estará transferido ao qual está vinculado em Manutenção Grupo de Usuários CRM (html-crm.group-user), ao confirmar o Responsável Atual será alterado.

CPF	Prazo	Setor	Responsável	Motivo
348.568.350-76	01/02/2021 às 16:54:25	TESTE TIAGO GRUPO	super	PRESTADOR - CRIS

You are using an UNLICENSED copy of **Scroll PDF Exporter for Confluence**. Do you find Scroll PDF Exporter useful? Consider purchasing it today: <https://www.k15t.com/software/scroll-pdf-exporter>

The screenshot shows a web application interface for 'Manutenção de Ocomi' with a 'TOTVS' header. The main content area displays a record for 'TESTE ABEL'. A modal dialog box titled 'Assumir' is open, prompting the user to select a sector. The dialog contains a dropdown menu with the selected option 'GRUPO DE TESTES - JVLLE' and two buttons: 'Cancelar' and 'Confirmar'. The background record page includes sections for 'Dados da pessoa', 'Atendimento', and 'Situções'. The 'Dados da pessoa' section lists fields like CPF (348.568.350-76), Nascimento (01/01/1990), Sexo (Masculino), Nome da Mãe (TESTE MAE), and Inclusão. The 'Atendimento' section shows 'Canal de atendimento' (TESTE 1) and 'Abertura' (01/02/2021). The 'Situções' section has a 'Descrição' field with the value 'teste'.

Manutenção de Ocomi x

TOTVS

TOTVS Construção e Projetos (Linha Datasul) 06.9.5554 ORACLE Marina Segalin Atalho local: C:\dc117 11.5.X Sustentação

CRM Ocorrências Detalhe da Ocorrência

TESTE ABEL

Outras ações Solucionar Voltar

Dados da pessoa Detalhe da Pessoa

CPF	Nascimento	Sexo	Nome da Mãe	Inclusão
348.568.350-76	01/01/1990	Masculino	TESTE MAE	
Carteirinha	Plano		Titular	Situação
Inscrição Contratante	Código Contratante			
147377	2004831			

Atendimento Histórico de Atendimento

Canal de atendimento	Abertura	Prazo	Responsável Atual	Protocolo
TESTE 1	01/02/2021 às 17:53:06	01/02/2021 às 16:54:25	Marina Segalin	34808220210201000044
Contato realizado por	E-mail do Contato	Telefone do Contato	Identificado como	Situação
TESTE ABEL	andrea.bruneta@totvs.com.br	12981377317	Próprio Beneficiário	Atrasada

Situações Anexos Encaminhamentos Comentários

Situações

Descrição Anexar Arquivo

teste

You are using an UNLICENSED copy of Scroll PDF Exporter for Confluence. Do you find Scroll PDF Exporter useful? Consider purchasing it today: https://www.k15t.com/software/scroll-pdf-exporter

Manutenção de Ocorrências

TOTVS

TOTVS Construção e Projetos (Linha Datasul) 06.9.5554 ORACLE Marina Segalin Atalho local: C:\dc117 11.5.X Sustentação

CRM Ocorrências

Ocorrências

Nova Ocorrência

Protocolo, CPF, Carteirinha, C Busca avançada

1 - PENDENTE 2 - SOLUCIONADA 3 - ATRASADA 4 - CANCELADA

Pendentes | Pendentes comigo | Encaminhadas | Retornos | Últimos atendimentos

34808220210201000067 - TESTE ABEL

CPF	Prazo	Setor	Responsável	Motivo	
348.568.350-76	01/02/2021 às 19:06:53	GRUPO DE TESTES - JVLE	Marina Segalin	ALTERADO MOTIVO TESTE CATEGORIA	PENDENTE COMIGO ENCAMINHADA

Exibir detalhes

34808220210201000044 - TESTE ABEL

CPF	Prazo	Setor	Responsável	Motivo	
348.568.350-76	01/02/2021 às 16:54:25	GRUPO DE TESTES - JVLE	Marina Segalin	PRESTADOR - CRIS	PENDENTE COMIGO ENCAMINHADA

Exibir detalhes

34808220210201000064 - TESTE ABEL

CPF	Prazo	Setor	Responsável	Motivo	
348.568.350-76	08/02/2021 às 15:50:35	Grupo Supervisores Ocorrência	Marina Segalin	Autorizacao de Internacao	PENDENTE COMIGO

Exibir detalhes

2.2 Agroindústria - Inovação - 12.1.32

2.2.1 Originação de Grãos - Inovação - 12.1.32

10846339 DAGROOGD-12771 - Identificação transporte hidroviário no Romaneio

01. DADOS GERAIS

Produto:	TOTVS Backoffice
Linha de Produto:	Linha Datasul
Segmento:	Agroindústria
Módulo:	Venda, Compra e Armazenagem de Grãos/
Função:	GG2000 - Romaneio
País:	Brasil
Ticket:	10846339
Requisito/Story/Issue (informe o requisito relacionado) :	DAGROOGD-12771

02. SITUAÇÃO/REQUISITO

Permitir informar na rotina de romaneio(GG2000) uma identificação de transporte hidroviário (Balsa). No processo atual permite apenas as opções de "rodoviário" e "ferroviário".

03. SOLUÇÃO

Realizada implementação na rotina de romaneio nova modalidade de transporte denominada "hidroviário".

Também efetuada revisão na rotina de geração XML da nota fiscal eletrônica, para quando a origem da nota fiscal for um romaneio (GG2000), e for modalidade Hidroviário, gerar os dados desta modalidade na tag <BALSA>.

04. DEMAIS INFORMAÇÕES

Não se aplica

05. ASSUNTOS RELACIONADOS

- Não se aplica

You are using an UNLICENSED copy of **Scroll PDF Exporter for Confluence**. Do you find Scroll PDF Exporter useful? Consider purchasing it today: <https://www.k15t.com/software/scroll-pdf-exporter>

DAGROOGD-2614 DT Mostrar log de execução na atualização da nota pelo romaneio

01. DADOS GERAIS

Produto:	TOTVS Backoffice
Linha de Produto:	Linha Datasul
Segmento:	Backoffice
Módulo:	Venda, Compra e Armazenagem de Grãos
Função:	GG2000 - Romaneio
Ticket:	
Requisito/Story/Issue (informe o requisito relacionado) :	DAGROOGD-2614

02. SITUAÇÃO/REQUISITO

Quando na atualização da nota pela rotina de romaneio for executada com sucesso, mas foi detectada algumas advertências, a rotina não está exibindo o log de execução. O arquivo de log somente é mostrado quando houver algum erro de atualização da nota.

03. SOLUÇÃO

Realizada melhoria na rotina de romaneio para quando acionar botão Gerar NF, ao término do processo de atualização da nota seja exibido no relatório, quando houver, tanto os erros quanto as advertências.

04. DEMAIS INFORMAÇÕES

Não se Aplica

05. ASSUNTOS RELACIONADOS

- Não se Aplica

DAGROGD-8514 DT Adicionar endereço fornecedor no resumo contrato compra

01. DADOS GERAIS

Produto:	TOTVS Backoffice
Linha de Produto:	Linha Datasul
Segmento:	Agroindústria
Módulo:	Venda, Compra e Armazenagem de Grãos
Função:	GG4164 - Resumo Contrato Compra
País:	Brasil
Ticket:	
Requisito/Story/Issue (informe o requisito relacionado) :	DAGROGD-8514

02. SITUAÇÃO/REQUISITO

Solicitado a inclusão do endereço fornecedor do contrato no relatório resumo contrato compra.

03. SOLUÇÃO

Realizada alteração no relatório resumo contrato compra na opção exportar, adicionando na impressão novas informações do fornecedor do contrato tais como (endereço, cidade, estado, inscrição estadual e cpf/cnpj).

04. DEMAIS INFORMAÇÕES

Não se aplica

05. ASSUNTOS RELACIONADOS

- Não se Aplica

DAGROGD-11640 DT Relatório Relacionamento Natureza Originação

01. DADOS GERAIS

Produto:	TOTVS Backoffice
Linha de Produto:	Linha Datasul
Segmento:	Backoffice
Módulo:	Venda, Compra e Armazenagem de Grãos
Função:	GG4015 - Relacionamento Natureza Originação
País:	Brasil
Ticket:	
Requisito/Story/Issue (informe o requisito relacionado) :	DAGROGD-11640

02. SITUAÇÃO/REQUISITO

Desenvolver novo relatório exportando em planilha as informações do relacionamento natureza originação permitindo assim conferencia do que está parametrizado.

03. SOLUÇÃO

Realizado desenvolvimento do relatório (GG4015 - Relacionamento Natureza Originação) listando em planilha as informações do relacionamento de natureza originação.

04. DEMAIS INFORMAÇÕES

Não se aplica

05. ASSUNTOS RELACIONADOS

- Não se Aplica

DAGROOGD-11756 DT Atualizar Peso dos Lotes

01. DADOS GERAIS

Produto:	TOTVS Backoffice
Linha de Produto:	Linha Datasul
Segmento:	Backoffice
Módulo:	Venda, Compra e Armazenagem de Grãos
Função:	GG4010 - Atualizar Peso dos Lotes
Ticket:	
Requisito /Story/ Issue (informe o requisito relacionado) :	DAGROOGD-11756

02. SITUAÇÃO/REQUISITO

Permitir importar planilha de packing list com os fardos e seu peso certificado para atualizar na comercialização e no estoque o peso de cada lote.

03. SOLUÇÃO

Desenvolvido nova rotina que fará importação e validação da planilha packing list com os fardos e seu peso certificado para atualizar na comercialização e no estoque o peso de cada lote.

Os dados contido na planilha terá como separador ponto e virgula ';' conforme definido na pasta "Layout" da rotina. Para criar este arquivo, poder ser feito em planilha e posteriormente salvar como CSV.

Ao final do processo será exibida uma listagem com as informações do processamento bem como mensagens de bloqueio, caso houver.

Caso haja alguma inconsistência nos dados da planilha, nenhuma informação será atualizada no sistema.

Há duas opções em parâmetros:

1. Apenas Validar:

- Nesta opção serão importados os lotes do arquivo texto e efetuada apenas conferência
- Os lotes devem existir na origem com a identificação e o item informado nos parâmetros
- Os lotes devem ter status = Remetido
- O ajuste de peso deve estar dentro do limite máximo conforme parâmetros comerciais item (GG1005B).
- Ao final será gerado relatório de log informando cada lote, se está válido para importar, ou suas inconsistências.

2. Validar e Atualizar

- Nesta opção serão importados os lotes do arquivo texto, efetuada conferência e caso todos estiverem corretos será efetuada a atualização.
- Existindo diferença de peso, será atualizado no estoque utilizando a conta para Ajuste de Peso, conforme cadastro de Contas Originação. Esta é a mesma conta utilizada no ganho de peso na expedição.
- A movimentação de estoque será realizada através do tipo de transação **DIV – Transações Diversas**, indicando na observação o número da instrução e a informação do container, e no campo origem - GG4010.
- Para **ganho de peso será uma Entrada**
- Para **perda de peso será uma Saída**
- Além de quantidade, o movimento pode ter valor, e assim participar do cálculo do preço médio, caso contrário ele será valorizado ao preço médio do período. Esta parametrização está no GG1089.

- Além da movimentação no estoque, também será atualizado o peso do lote/fardo na comercialização, na instrução de embarque e nas reservas.
- Caso não tiver nenhuma diferença de peso entre o lote/fardo e o peso do lote no sistema, não será efetuada atualização no estoque, somente uma movimentação no lote dentro da originação para manter histórico que houve a importação.

DAGROGD-13023 DT Relatório de Blocos e Lotes

01. DADOS GERAIS

Produto:	TOTVS Backoffice
Linha de Produto:	Linha Datasul
Segmento:	Agroindústria
Módulo:	Venda, Compra e Armazenagem de Grãos
Função:	GG4150 - Blocos e Lotes
País:	Brasil
Ticket:	
Requisito/Story/Issue (informe o requisito relacionado) :	DAGROGD-13023

02. SITUAÇÃO/REQUISITO

Desenvolver novo relatório exportando em planilha as informações de blocos e lotes para comercialização

03. SOLUÇÃO

Realizado desenvolvimento do relatório GG4150 - Blocos e Lotes, listando as informações em planilha conforme seleção previamente informada, assim como indicar quais status do lote serão considerados na emissão do relatório.

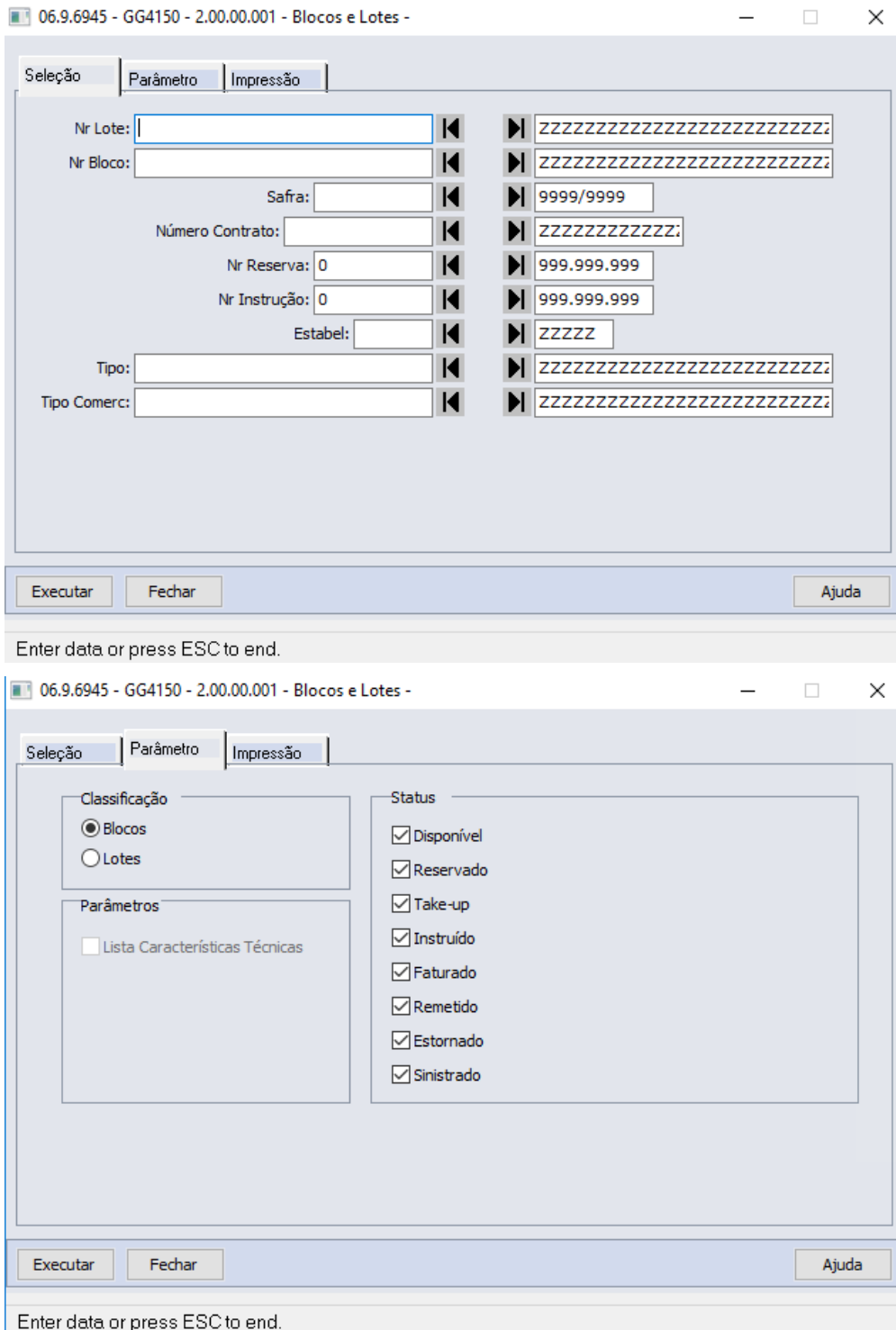

Quando a classificação do relatório for "**Lotes**", será possível emitir no relatório os dados referente as características técnicas relacionada ao lote.

Contudo, cada característica técnica somente será impressa caso na rotina Parâmetros Comerciais Item (GG1005B), estiver marcada a opção "**Lista Take-up**".

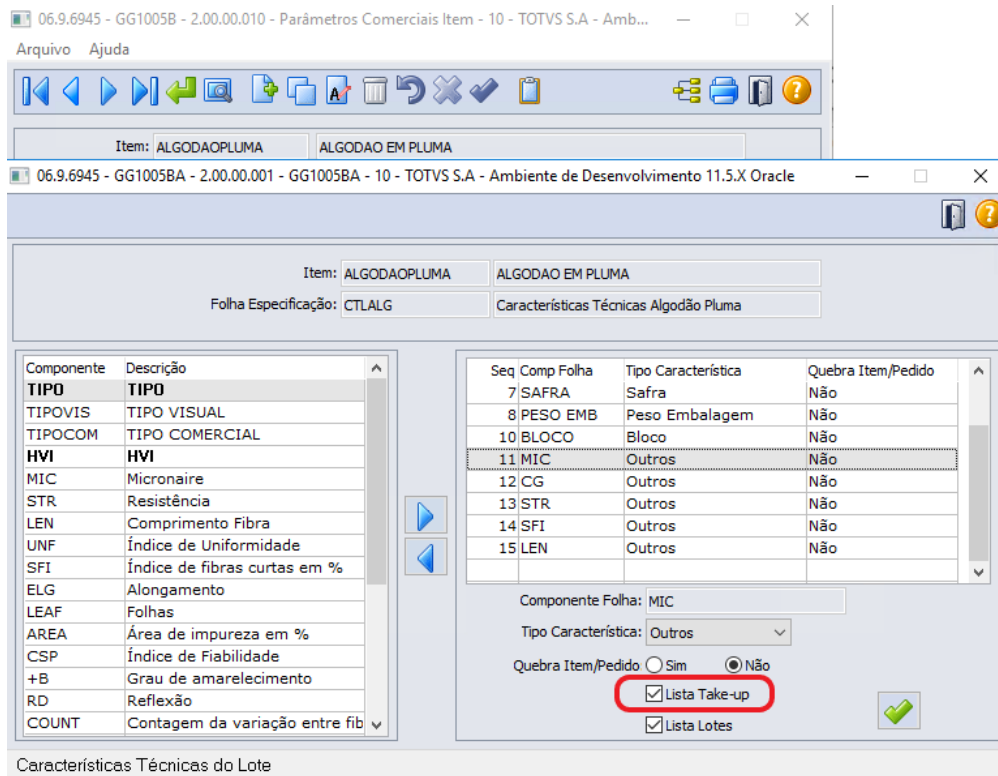

04. DEMAIS INFORMAÇÕES

Não se aplica

05. ASSUNTOS RELACIONADOS

- Não se aplica

You are using an UNLICENSED copy of Scroll PDF Exporter for Confluence. Do you find Scroll PDF Exporter useful? Consider purchasing it today: <https://www.k15t.com/software/scroll-pdf-exporter>

2.3 Comércio Exterior - Inovação - 12.1.32

Pesquisar

2.3.1 Exportação - Inovação - 12.1.32

Pesquisar

DT Despesas de Exportação

01. DADOS GERAIS

Produto:	TOTVS Backoffice
Linha de Produto:	Linha Datasul
Segmento:	Backoffice
Módulo:	MEX - Exportação
Função:	EX0165 - Gerencial de Exportação
Requisito/Story/ Issue:	DMANFAT1-15434, DMANFAT1-15435, DMANFAT1-15436, DMANFAT1-15437, DMANFAT1-17559

02. SITUAÇÃO/REQUISITO

Necessidade de um relatório onde possa ser possível analisar, de forma adequada, as despesas de exportação de cada processo, pois as despesas são fundamentais para cálculo de margem.

03. SOLUÇÃO

Alterado o Gerencial de Exportação EX0165 para apresentar as despesas de exportação.

- **EX0165** Pedido de Venda ➤ Processo Exportação
 - Na tela de parâmetro foram adicionados os campos;
 - Despesas do Pedido;
 - Despesas dos Itens do Pedido;
 - Despesas do Processo;
 - Despesas dos Itens do Processo;
 - Despesas Notas Fiscais;
 - Despesas dos Itens da NF;

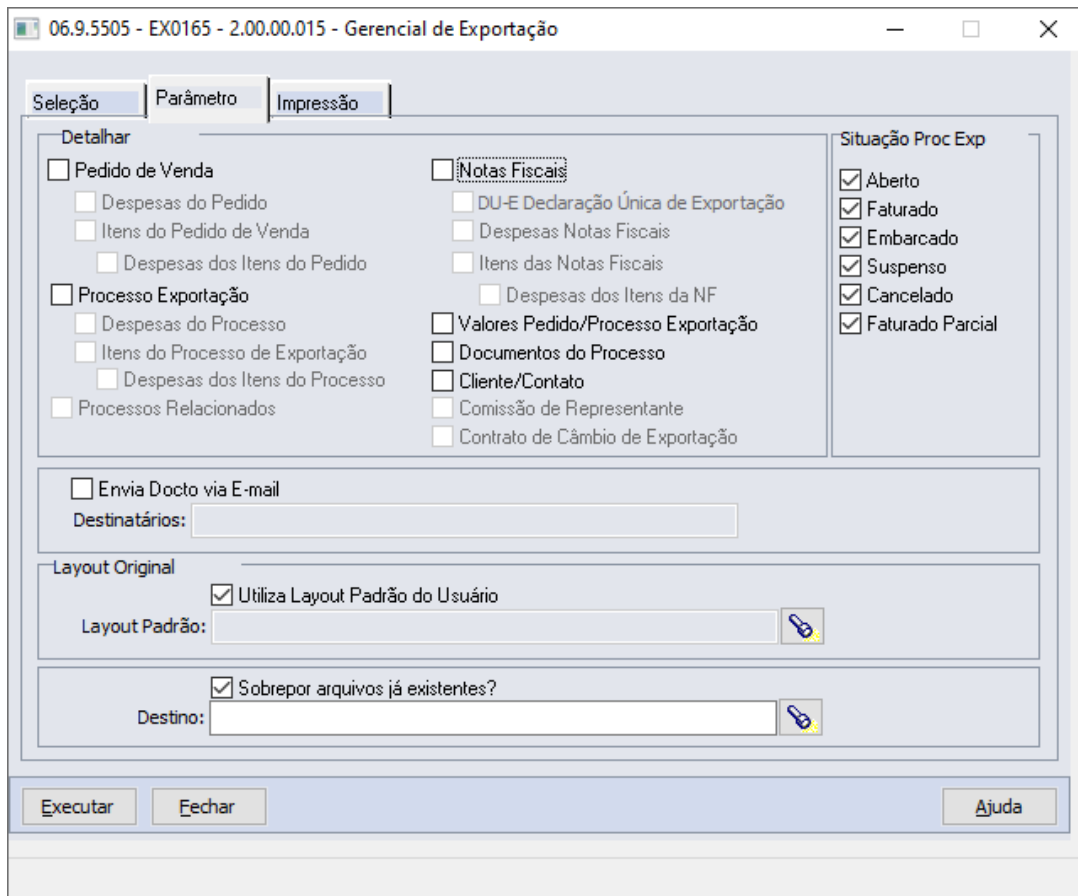

- O Parâmetro "Despesas do Pedido" será habilitado quando selecionado o parâmetro "Pedido de Venda";

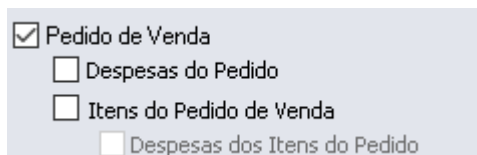

- O parâmetro "Despesas dos Itens do Pedido" será habilitado quando marcado o parâmetro "Itens do Pedido de Venda":

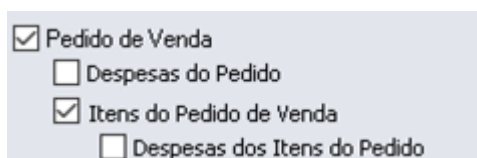

- O parâmetro "Despesas do Processo" será habilitado quando marcado o parâmetro "Processo Exportação";

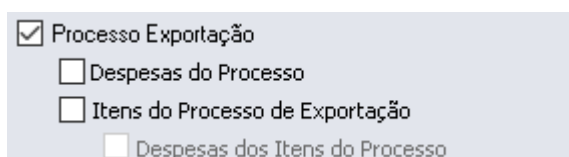

- O parâmetro “Despesas dos Itens do Processo” será habilitado quando marcado o parâmetro “Itens do Processo de Exportação”:

Processo Exportação

Despesas do Processo

Itens do Processo de Exportação

Despesas dos Itens do Processo

- O parâmetro "Despesas Notas Fiscais" será habilitado quando marcado o parâmetro “Notas Fiscais”;

Notas Fiscais

DU-E Declaração Única de Exportação

Despesas Notas Fiscais

Itens das Notas Fiscais

Despesas dos Itens da NF

- O parâmetro “Despesas dos Itens da NF” será habilitado quando marcado o parâmetro “Itens das Notas Fiscais”:

Notas Fiscais

DU-E Declaração Única de Exportação

Despesas Notas Fiscais

Itens das Notas Fiscais

Despesas dos Itens da NF

- Na impressão dos parâmetros os campos foram realinhados para melhor visualização.

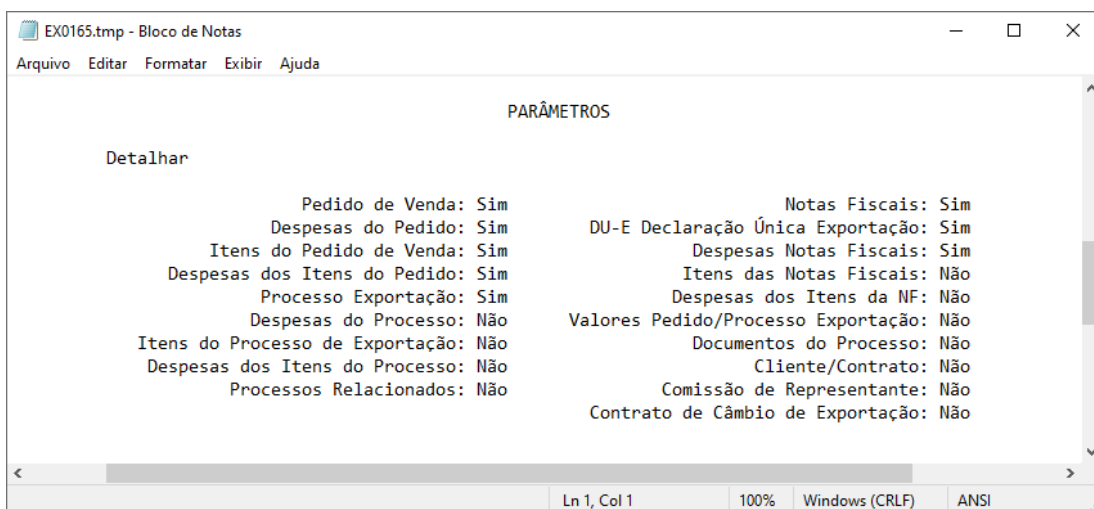

04. ASSUNTOS RELACIONADOS

- Documento de referência: [Relatório Gerencial de Exportação - EX0165](#)

You are using an UNLICENSED copy of **Scroll PDF Exporter for Confluence**. Do you find Scroll PDF Exporter useful? Consider purchasing it today: <https://www.k15t.com/software/scroll-pdf-exporter>

2.4 Controladoria e Finanças - Inovação - 12.1.32

2.4.1 Aplicações e Empréstimos - Inovação - 12.1.32

DMANACRTE1-7056 DT Liberação Tratamento nas Manutenções para Operações Empréstimos Finame TLP

01. DADOS GERAIS

Produto:	TOTVS Manufatura
Linha de Produto:	Datasul
Segmento:	Backoffice
Módulo:	Aplicações e Empréstimos
Função:	APL007AA - Manutenção Operação Financeira APL708AA- Manutenção Diária Empréstimos APL715AA- Abertura Diária APL717AA - Correção por Competência
Requisito/Story/Issue (informe o requisito relacionado) :	DMANACRTE1-7056

02. SITUAÇÃO/REQUISITO

Necessidade de implementação de melhorias no módulo **Aplicações e Empréstimos Datasul** para atender os empréstimos do tipo **Finame TLP**.

03. SOLUÇÃO

Foi realizada uma melhoria para atender ao modelo de empréstimos **Finame TLP**. Além dos cadastros ajustados e liberados na release 12.1.31 neste momento estamos liberando as tarefas para poder movimentar as operações de **Finame TLP**.

Para isso, foi alterado o programa **Manutenção Operação Financeira** para quando selecionado a opção utilizando um produto Financeiro com Tipo de classificação **Finame TLP**, seja possível informar os dados de competência desta operação.

Foi alterado também tarefa **Movimentação Diária Empréstimos** para poder filtrar operações com o tipo produto **Finame TLP**. Este mesmo programa foi alterado para a funcionalidade **Calcula Correção Operação Financeira** e **Cálculo Parcelas Empréstimos** sejam também consideradas.

Foram também alteradas as tarefas de **Abertura Diária** e **Cálculo Correção por Competência** considerando as operações de **Finame TLP**.

As alterações nas tarefas foram desenvolvidas durante a versão **12.1.32** do **Datasul**, porém foi feito retrofit para estar disponível a partir da **12.1.28**.

2.4.2 Ativo Fixo - Inovação - 12.1.32

10447534 DMANCON1-12213 DT Registro Arrendamento Mercantil

01. DADOS GERAIS

Linha de Produto:	Datasul
Segmento:	Manufatura
Módulo:	FAS - Ativo Fixo
Função:	FAS032 - Manutenção Tipo Cálculo
Ticket:	10447534
Requisito:	DMANCON1-12213

02. SITUAÇÃO/REQUISITO

Ao gerar as apropriação de "Encargos Financeiros Leasing", para contratos sem valor residual informado, as contas utilizadas estão incorretas. Para os contratos sem residual, devem ser usadas as mesmas contas que são utilizadas para os contratos com residual informado.

03. SOLUÇÃO

Criado parâmetro "Mesma contabilização encargos com/sem residual" no cadastro de tipo de cálculo e alterado o programa de criação das apropriações (prgfin\fas\fas700za.r) para considerar as contas conforme a nova parametrização.

DMANCON1-12006 DT Parâmetros de Contabilização Ativo Fixo

01. DADOS GERAIS

Linha de Produto:	Datasul
Segmento:	Manufatura
Módulo:	FAS - Ativo Fixo
Função:	FAS712 - Parâmetros Contabilização Ativo Fixo
Ticket:	
Requisito:	DMANCON1-12006

02. SITUAÇÃO/REQUISITO

Existem bens com cálculo de pis e cofins sobre a depreciação controlados nos cenários IFRS e FISCAL, porém necessitam efetuar o lançamento desta diferença entre os cenários.

03. SOLUÇÃO

Para atender a essa necessidade foram alterados os programas de conta contábil de integração (prgint\utb\utb033aa.r) e o programa Parâmetros Contabilização Ativo Fixo (prgfin\fas\fas712aa.r) disponibilizando uma nova finalidade contábil para o módulo FAS – Ativo Fixo, com a seguinte descrição “**Complemento PIS**” e “**Complemento COFINS**”.

DMANCON1-12456 DT Novo tipo de baixa de bem patrimonial

01. DADOS GERAIS

Linha de Produto:	Datasul
Segmento:	Manufatura
Módulo:	FAS - Ativo Fixo
Função:	FAS712 - Parâmetros Contabilização Ativo Fixo
Ticket:	9508142
Requisito:	DMANCON1-12456

02. SITUAÇÃO/REQUISITO

Desenvolvimento para a inclusão de uma nova modalidade de baixa de bens patrimoniais no modulo de ativo fixo. A nova modalidade será de "Baixa Doação" será incluída para a movimentação dos bens onde será necessária a criação de uma nova modalidade contábil, parâmetros de contabilização do movimento, assim como a alteração dos programas e relatórios do modulo de ativo fixo para que seja possível visualizar a nova movimentação.

03. SOLUÇÃO

Para atender a essa necessidade foram alterados os programas abaixo para a nova finalidade contábil com a seguinte descrição **“Baixa por Adoção” e “Baixa por Adoção Custo Atrib”**.

Conta contábil integração (UTB033AA)
 Parâmetro contabilização FAS (FAS712AA)
 Baixa bem patrimonial (FAS704AA)
 Consistência bem patrimonial (FAS368AA)
 Movimentação sintética (FAS350AB)
 Movimentação de bens (FAS344AA)
 Wizard Conta Contábil
 Relatório razão auxiliar patrimônio (FAS309AA)
 Demonstrativo grupo de contas (FAS360AA)
 Exclusão movimentos bens patrimoniais (FAS726AA)
 Estorno baixa bem patrimonial (FAS709AA)
 Adoção inicial (FAS379AA)
 Implantação adoção inicial (FAS381AA)
 Demonstrativo parcelas crédito PIS / COFINS (FAS359AA)
 Processos de cálculos

You are using an UNLICENSED copy of **Scroll PDF Exporter for Confluence**. Do you find Scroll PDF Exporter useful? Consider purchasing it today: <https://www.k15t.com/software/scroll-pdf-exporter>

DMANCON1-12548 DT Parâmetros de Contabilização Ativo Fixo

01. DADOS GERAIS

Linha de Produto:	Datasul
Segmento:	Manufatura
Módulo:	FAS - Ativo Fixo
Função:	FAS712 - Parâmetros Contabilização Ativo Fixo
Ticket:	
Requisito:	DMANCON1-12548 DMANCON1-11342

02. SITUAÇÃO/REQUISITO

Ao efetuar a baixa de um bem relacionado ao contrato, não está sendo gerada a apropriação contábil relativa aos pagamentos já efetuados.

03. SOLUÇÃO

Para atender a essa necessidade foram alterados os programas de conta contábil de integração (prgint\utb\utb033aa.r) e o programa Parâmetros Contabilização Ativo Fixo (prgfin\fas\fas712aa.r) disponibilizando uma nova finalidade contábil para o módulo FAS – Ativo Fixo, com a seguinte descrição “**Baixa Pagamento Leasing**”.

No momento da baixa/cancelamento será gerada uma nova apropriação contábil relativa aos pagamentos já efetuados.

DB – Conta Débito da finalidade “GP Baixa Leasing” (já existente)

CR – Conta Crédito da finalidade “Baixa Pagamento Leasing” (nova)

2.4.3 Contabilidade Fiscal - Inovação - 12.1.32

9166707 DMANCON1-10862 DT Eliminação dos registros da tabela dwf-transf-sdo-ctbl

01. DADOS GERAIS

Linha de Produto:	Datasul
Segmento:	Manufatura
Módulo:	FGL - Contabilidade Fiscal
Função:	LF0307 - Elimina Tabelas DWF
Ticket:	9166707
Requisito/Story/Issue (informe o requisito relacionado) :	DMANCON1-10862\DMANCON1-12403

02. SITUAÇÃO/REQUISITO

Havendo uma grande quantidade de registros cadastrados para a tabela dwf-transf-sdo-ctbl, seria necessário realizar a eliminação dos registros por faixa de período.

03. SOLUÇÃO

Foi alterado o programa de Eliminação Tabelas DWF (lfp\lf0307.r) para que seja possível realizar a eliminação por faixa de período dos registros da tabela dwf-transf-sdo-ctbl (correspondente ao I057).

- **Passo 01.** Passo 02
-

04. DEMAIS INFORMAÇÕES

IMPORTANTE!

Use esse box para destacar informações relevantes e/ou de destaque.

05. ASSUNTOS RELACIONADOS

-

DMANCON1-11923 - Serviço de Conta Contábil e Centro de Custo

01. DADOS GERAIS

Linha de Produto:	Manufatura
Segmento:	Datasul
Módulo:	Contabilidade Fiscal
Função:	Serviços AccountingAccount e CostCenter
Requisito/Story/Issue (informe o requisito relacionado) :	DMANCON1-11923

02. SITUAÇÃO/REQUISITO

Alterar os serviços de AccountingAccount e CostCenter para ter a opção no query parameter de não converter o código em base64.

03. SOLUÇÃO

Alterados os serviços de AccountingAccount e CostCenter para ter a opção no query parameter de não converter o código em base64. Para isso, foi incluído o parâmetro 'convertToBase64'.

2.4.4 Contas a Pagar - Inovação - 12.1.32

DMANAPB1-6742 DT Chave Pix no Fornecedor Financeiro

01. DADOS GERAIS

Produto:	TOTVS Manufatura
Linha de Produto:	Linha Datasul
Segmento:	Backoffice
Módulo:	APB - Contas a Pagar
Função:	UFN003 - Cadastro Fornecedor Financeiro
Ticket:	Não se aplica.
Requisito/Story/Issue (informe o requisito relacionado) :	DMANAPB1-6742

02. SITUAÇÃO/REQUISITO

A chave PIX é um apelido da conta corrente, em que ao invés de informar os dados da conta corrente como banco, agência e conta corrente você pode utilizar uma chave PIX. É necessário informar essa chave através do Cadastro Fornecedor Financeiro, sendo disponibilizado um novo botão para efetuar o cadastro das chaves PIX junto das informações bancárias. O usuário poderá informar o tipo da chave: Telefone, CPF/CNPJ, e-mail ou Chave aleatória. Conforme definido pelo banco central, poderão ser cadastradas diversas chaves para o fornecedor. Dessa forma será necessário definir uma delas como preferencial para que as rotinas de pagamento façam o direcionamento automático dessa chave quando selecionada uma forma de pagamento do tipo PIX.

03. SOLUÇÃO

Na Manutenção de fornecedor financeiro (prgint\ufn\ufn003aa.r) foi disponibilizado um botão para efetuar o cadastro das chaves PIX vinculadas ao fornecedor. Uma das chaves necessita ser a preferencial para que o ERP utilize quando necessário.

04. ASSUNTOS RELACIONADOS

- [PIX - Pagamentos instantâneos - Datasul](#)

DMANAPB1-6743 DT Cadastro Forma Pagamento PIX

01. DADOS GERAIS

Produto:	TOTVS Manufatura
Linha de Produto:	Linha Datasul
Segmento:	BackOffice
Módulo:	Contas a Pagar
Função:	APB005AA - Forma de Pagamento
Ticket:	
Requisito/Story/Issue (informe o requisito relacionado) :	DMANAPB1-6743

02. SITUAÇÃO/REQUISITO

O Contas a Pagar será alterado para atender à nova modalidade de Pagamento, o PIX, Pagamentos Instantâneos.

03. SOLUÇÃO

Permitir cadastrar novas formas de pagamento para a modalidade PIX.

No cadastro de Forma de Pagamento, APB005AA, foram incluídos os novos tipos de forma de pagamento:

1. PIX transf mesmo banco - quando o banco do pagador é igual ao do recebedor .
2. PIX transf outro banco - quando o banco do pagador é diferente do recebedor .
3. PIX QR Code mesmo banco - no pagamento foi informada a chave aleatória e o banco do pagador é o mesmo do recebedor.
4. PIX QR Code outros bancos - no pagamento foi informada a chave aleatória e o banco do pagador é diferente do recebedor.

Para cada uma das formas PIX cadastradas indicar qual é o do tipo de Forma de Pagamento Banco, de acordo com os códigos estabelecidos nos layouts CNB 240 disponibilizados pelos bancos.

A imagem a seguir, exemplifica o código de forma de pagamento indicado pelo Banco Itaú.

06.9.5537 - Manutenção Formas de Pagamento - 1.00.00.009

Arquivo Ajuda

Forma Pagamento: px3 PIX QRCode Mesmo Bancos

Informações Gerais

CC Forn Obr: Não Agrupa Tit: Não Baixa Tit: Na Confirmação Recebto
 Cheq Adm: Não Localiz: Nenhum
 Forma Altern: Nenhuma Forma Subst:
 Tipo Forma Pagto: Pix QRCode mesmo Banco Limite Pagto: 0,00

Formas de Pagamento dos Bancos

Banco	Nome Banco	F Pagto	Pagto Bco	Validade	até	VI Desp Banc
341	BANCO ITAU SA	px3	47	01/01/180	31/12/999	0,00

Enter data or press ESC to end.

04. ASSUNTOS RELACIONADOS

- PIX - Pagamentos instantâneos - Datasul

You are using an UNLICENSED copy of Scroll PDF Exporter for Confluence. Do you find Scroll PDF Exporter useful? Consider purchasing it today: <https://www.k15t.com/software/scroll-pdf-exporter>

DMANAPB1-6747 DT Pagar com Borderô com PIX

01. DADOS GERAIS

Produto:	TOTVS Manufatura
Linha de Produto:	Linha Datasul
Segmento:	Backoffice
Módulo:	APB - Contas a Pagar
Função:	APB710AA - Pagar com Borderô
Ticket:	
Requisito/Story/Issue (informe o requisito relacionado) :	DMANAPB1-6747

02. SITUAÇÃO/REQUISITO

O PIX é um novo modo de pagamento do **Banco Central**, será uma opção para pagamentos de títulos através de transferências ou liquidação de Boletos.

Para pagamentos de Boletos poderão ser informados os campos TXID e QR-CODE.

Para **Transferências PIX** será informada a Chave PIX, esta chave será Vinculada no Fornecedor Financeiro.

03. SOLUÇÃO

Para pagamentos de Boletos poderão ser informados os campos TXID e QR-CODE.

Para **Transferências PIX** será informada a Chave PIX, esta chave será Vinculada no Fornecedor Financeiro.

Na inclusão de títulos opção individual (APB710ZC) , ao informar um item com forma de pagamento **Transferência PIX** e não for informada uma chave o sistema emitirá as seguintes mensagens:

- 23203 - Chave PIX não informada, deseja assumir a chave Preferencial? Para Formas de Pagamento transferência PIX o sistema poderá assumir automaticamente a Chave PIX Preferencial, informada no Cadastro do Fornecedor Financeiro (UFN003AA). Caso informe "Não" a chave poderá ser informada através da opção Modifica Itens do Borderô.
- 23213 - Forma de Pagamento inválida para Borderô PIX. No borderô já existe pelo menos um item referente a pagamento de Transferência PIX, portanto não poderá ser incluído itens que utilizem as demais formas de pagamento.
- 23214 - A chave PIX não foi informada. Para pagar com transferência PIX deve ser informada a Chave PIX, ela será enviada no arquivo de Remessa do Pagamento Escritural e validada pelo Banco. Deseja Continuar sem estas informações?

Assume Chave Pix Preferencial

Na seleção de títulos opção em **Conjunto** poderá informar o campo "**Assume Chave PIX Preferencial**". Quando informada forma de pagamento do transferência PIX (mesmo e outro banco) os títulos selecionados assumirão automaticamente a chave Pix Preferencial.

Para as formas de pagamento **Transferência PIX** o sistema emitirá as seguintes mensagens:

- 23213 - Forma de Pagamento inválida para Borderô PIX. No borderô já existe pelo menos um item referente a pagamento de Transferência PIX, portanto não poderá ser incluído itens que utilizem as demais formas de pagamento.
- 23214 - A chave PIX não foi informada. Para pagar com transferência PIX deve ser informada a Chave PIX, ela será enviada no arquivo de Remessa do Pagamento Escritural e validada pelo Banco. Deseja Continuar sem estas informações?

04. ASSUNTOS RELACIONADOS

- [PIX - Pagamentos instantâneos - Datasul](#)

DMANAPB1-6752 DT Pagamento Escritural PIX Itaú

01. DADOS GERAIS

Produto:	TOTVS Manufatura
Linha de Produto:	Linha Datasul
Segmento:	Backoffice
Módulo:	APB - Contas a Pagar
Função:	APB760AA - Envio Pagamento Escritural
País:	Brasil
Ticket:	
Requisito/Story/Issue (informe o requisito relacionado) :	DMANAPB1-6752

02. SITUAÇÃO/REQUISITO

Para atender ao Pagamento Escritural de transferências PIX e/ou pagamentos de Boletos via PIX foram realizadas alterações no Mapa Padrão Itaú conforme Leiaute: **SISPAG - SISTEMA DE CONTAS A PAGAR ITAÚ Intercâmbio Eletrônico de Arquivos Layout de Arquivos - CNAB - Versão 085**

03. SOLUÇÃO

Os programas fórmulas do banco Itaú sofreram alterações de forma a gerar as novas informações das formas de pagamento PIX conforme Layout CNB240:

SISPAG - SISTEMA DE CONTAS A PAGAR ITAÚ Intercâmbio Eletrônico de Arquivos Layout de Arquivos - CNAB - Versão 085

Foram realizados os seguintes ajustes para PIX:

a. Registro Header de Lote

Nome do campo	Posição	Conteúdo
---------------	---------	----------

Forma de Pagamento	012-013	Nota (5) 45 - Trans PIX Mesmo Banco 46-TRans PIX Outro Banco 47-QR-CODE itau 48 - QR-CODE outros bancos
Layout do Lote	014-016	040

b. Pagamento através de Cheque, OP, DOC, TED, PIX Transferência ou crédito em conta corrente:

- Segmento A - (Obrigatório)

Nome do campo	Posição	Conteúdo
Câmara	018-020	Para PIX “009” nota 35
Identi. Transfêrencia - Cta Pagamento/PIX	113-119	Nota 36 04 – Chave de endereçamento

- Segmento B - (Obrigatório para a forma PIX Transferência no modelo “Chave”).

OBS: O segmento B é um novo segmento gerado para **PIX**.

Nome do campo	Posição	Conteúdo
Código Banco	001 - 003	341
Código Lote	004 – 007	Nota 3
Tipo Registro	008 – 008	3
Número do Registro	009-013	Nota9
Código do Segmento	014 - 014	B
Tipo Chave	015 - 017	(Nota 37) 01 – Telefone 02 – E-mail 03 – CPF/CNPJ 04 – Chave Aleatória

Empresa-Inscrição	018-018	1-CPF 2-CNPJ
Número inscrição	019-032	Nota 15
txid	033-062	Nota 38
Informações entre usuários	063-127	Nota 39
Chave PIX	128 - 227	Chave PIX
Branços	228-230	
Ocorrências	231-240	Nota 8

c. Liquidação de títulos (boletos) em cobrança no Itaú e em outros bancos e QR Codes Itaú e outros bancos.

- Segmento J – (Obrigatório)
- Segmento J-52 PIX (Obrigatório)

Nome do campo	Posição	Conteúdo
Chave de Pagamento – URL/Chave de endereçamento	132-208	Nota 41
Txid – código de identificação do qrCode	209-240	Nota 42

Premissas

- Na preparação de pagamentos, informar os dados da chave PIX ou QR-CODE conforme Forma de Pagamento selecionada.
- Atualizar o mapa EDI dos bancos disponibilizados pela Produto padrão ou mapas EDI customizados.
- Realizar o envio e retorno escritural utilizando as funcionalidades já existente no Produto Datasul.

04. ASSUNTOS RELACIONADOS

- [PIX - Pagamentos Instantâneos - Preparação para Pagamento](#)

DMANAPB1-6869 DT Chave PIX API Integração Fornecedor

01. DADOS GERAIS

Produto:	TOTVS Manufatura
Linha de Produto:	Datasul
Segmento:	Backoffice
Módulo:	APB - Contas a Pagar
Função:	UTB765ZL - API Integração Fornecedor
Ticket:	Não se aplica
Requisito/Story/Issue (informe o requisito relacionado) :	DMANAPB1-6869

02. SITUAÇÃO/REQUISITO

A chave PIX é um apelido da conta corrente, em que ao invés de informar os dados da conta corrente como banco, agência e conta corrente você pode utilizar uma chave PIX.

É necessário informar essa chave através do Cadastro Fornecedor Financeiro. O usuário poderá informar o tipo da chave: Telefone, CPF/CNPJ, e-mail ou Chave aleatória.

Conforme definido pelo banco central, poderão ser cadastradas diversas chaves para o fornecedor. Dessa forma será necessário definir uma delas como preferencial para que as rotinas de pagamento façam o direcionamento automático dessa chave quando selecionada uma forma de pagamento do tipo PIX.

03. SOLUÇÃO

Para atender a esta necessidade, além da alteração do programa de cadastro do fornecedor financeiro, foi também alterada a API de integração de Fornecedor (UTB765ZL).

Para a criação das chaves PIX, deverá ser definida uma nova tabela temporária (tt_chave_pix_forne), através da qual serão criados os registros de "CHAVE PIX" vinculados ao fornecedor.

Mais detalhes na documentação da API.

[UTB765ZL - Manutenção/Integração de Cliente/Fornecedor](#)

05. ASSUNTOS RELACIONADOS

- [PIX - Pagamentos instantâneos - Datasul](#)

You are using an UNLICENSED copy of **Scroll PDF Exporter for Confluence**. Do you find Scroll PDF Exporter useful? Consider purchasing it today: <https://www.k15t.com/software/scroll-pdf-exporter>

DMANAPB1-6871 DT Chave Pix na Implantação

01. DADOS GERAIS

Produto:	TOTVS Manufatura
Linha de Produto:	Datasul
Segmento:	Backoffice
Módulo:	Contas a Pagar
Função:	Registrar Título - APB704AA
Ticket:	
Requisito/Story/Issue (informe o requisito relacionado) :	DMANAPB1-6871

02. SITUAÇÃO/REQUISITO

O PIX é um novo modo de pagamento do **Banco Central**, será uma opção para pagamentos de títulos através de transferências ou liquidação de Boletos.

Para pagamentos de Boletos poderão ser solicitados os campos TXID e QR-CODE.

03. SOLUÇÃO

Na implantação de Títulos será permitido informar os dados do TXID e QR Code, esses campos serão utilizados nos pagamentos com as **Formas de Pagamentos:**

- **PIX Qr-code mesmo banco**
- **PIX QrCode outro banco.**

Os campos serão apresentado através da opção "Cod Barras/PIX":

06.9.5537 - Modifica Item Lote de Implant Tí - 1.00.04.191

Sequência: 10 Pagto Padrão: Pagto Repetitivo:

Fornecedor: País:

Forma Pagto: pix PIX

Título

Espécie: dp

Série:

Título: 01

Moeda: REAL

Cotação: 1,0000000000

Cotaç. Inv.: 1,0000000000

Valor: 1.500,00

Portador: 341

Ordem Invest: 0

Datas

Emissão: 12/11/2020

Vencimento: 12/11/2020

Prev Pagto: 12/11/2020

Desconto

Data: / /

Perc: 0,0000

Valor: 0,00

Despesa Financeira

Dias Atraso: 0 Perc Dia: 0,000000

Multa Atr: 0,00 Vl Juros: 0,00

Rateio Valor Segur/Leas Histórico Previsão Provisão Antecipação Cod Barras/PIX

Vincula Nota I.Retido Impto Taxado Legislação Pagto Cartão Ordem Compra Beneficiário

OK Salva Cancela ◀ ▶ Ajuda

Disponíveis quando selecionado o tipo **QR-CODE PIX**:

06.9.5537 - Código de Barras/PIX - 1.00.00.034

Usa Leitura Ótica Número Bancário:

Título Cta Consumo/Tributo QR Code PIX

PIX

TXID:

QR CODE:

OK Cancela Ajuda

Conforme Leiaute **CNAB 240** dos **Bancos eles serão** enviados no arquivo de Remessa de Pagamento Escritural e possuem a seguinte definição:

TXID: Código de identificação da transação.

QR Code: URL/Chave de Endereçamento capturada a partir da leitura do QR Code.

04. ASSUNTOS RELACIONADOS

- [PIX - Pagamentos instantâneos - Datasul](#)

You are using an UNLICENSED copy of **Scroll PDF Exporter for Confluence**. Do you find Scroll PDF Exporter useful? Consider purchasing it today: <https://www.k15t.com/software/scroll-pdf-exporter>

DMANAPB1-6872 DT Chave Pix na Alteração de Títulos

01. DADOS GERAIS

Produto:	TOTVS Manufatura
Linha de Produto:	Linha Datasul
Segmento:	Backoffice
Módulo:	APB - Contas a Pagar
Função:	APB717AA - Alterar Títulos do Contas a Pagar APB767ZF - API Alteração de Títulos do Contas a Pagar
Ticket:	Não se aplica.
Requisito/Story/Issue (informe o requisito relacionado) :	DMANAPB1-6872

02. SITUAÇÃO/REQUISITO

O PIX é um novo modo de pagamento do **Banco Central**, será uma opção para pagamentos de títulos através de transferências ou liquidação de Boletos.

Para pagamentos de Boletos poderão ser solicitados os campos TXID e QR-CODE.

Desta forma, será necessário permitir o cadastro desses campos no título.

03. SOLUÇÃO

Na Alteração de Títulos será permitido informar os dados do TXID e QR Code, esses campos serão utilizados nos pagamentos com as **Formas de Pagamentos:**

- **PIX Qr-code mesmo banco**
- **PIX QrCode outro banco.**

Os campos serão apresentado através da opção "Cod Barras/PIX" e disponíveis quando selecionado o tipo **QR-CODE PIX:**

06.9.5537 - Código de Barras/Pix - 1.00.00.034

Usa Leitura Ótica Número Bancário:

Título Cta Consumo/Tributo QR Code PIX

PIX

TXID:

QR CODE:

OK Cancela Ajuda

Conforme Leiaute **CNAB 240** dos **Bancos eles serão** enviados no arquivo de Remessa de Pagamento Escritural e possuem a seguinte definição:

TXID: Código de identificação da transação.

QR Code: URL/Chave de Endereçamento capturada a partir da leitura do QR Code.

Também foi alterado a API de Alteração de Títulos para incluir estes campos.

04. DEMAIS INFORMAÇÕES

Não se aplica.

05. ASSUNTOS RELACIONADOS

- [PIX - Pagamentos instantâneos - Datasul](#)

DMANAPB1-6884 DT Chave Pix na API de Substituição de Nota Fiscal por Duplicata

01. DADOS GERAIS

Produto:	TOTVS Manufatura
Linha de Produto:	Linha Datasul
Segmento:	Backoffice
Módulo:	APB - Contas a Pagar
Função:	APB925ZA - API Substituição de Nota Fiscal por Duplicata
Ticket:	Não se aplica
Requisito/Story/Issue (informe o requisito relacionado) :	DMANAPB1-6884

02. SITUAÇÃO/REQUISITO

O PIX é um novo modo de pagamento do **Banco Central**, será uma opção para pagamentos de títulos através de transferências ou liquidação de Boletos.

Para pagamentos de Boletos poderão ser solicitados os campos TXID e QR-CODE.

Desta forma, será necessário permitir o cadastro desses campos através da API de Substituição de Notas por Duplicatas.

03. SOLUÇÃO

Na API de Substituição de Notas Fiscais por Duplicatas será permitido informar os dados do TXID e QR Code, esses campos serão utilizados nos pagamentos com as **Formas de Pagamentos:**

- **PIX Qr-code mesmo banco**
- **PIX QrCode outro banco.**

Conforme Leiaute **CNAB 240** dos **Bancos eles serão** enviados no arquivo de Remessa de Pagamento Escritural e possuem a seguinte definição:

TXID: Código de identificação da transação.

QR Code: URL/Chave de Endereçamento capturada a partir da leitura do QR Code.

04. DEMAIS INFORMAÇÕES

Não se aplica.

05. ASSUNTOS RELACIONADOS

- [PIX - Pagamentos instantâneos - Datasul](#)

You are using an UNLICENSED copy of **Scroll PDF Exporter for Confluence**. Do you find Scroll PDF Exporter useful? Consider purchasing it today: <https://www.k15t.com/software/scroll-pdf-exporter>

DMANAPB1-6911 DT Chave Pix na Antecipação/PEF

01. DADOS GERAIS

Produto:	TOTVS Manufatura
Linha de Produto:	Linha Datasul
Segmento:	Backoffice
Módulo:	APB - Contas a Pagar
Função:	APB701AA - Registrar Antecipação do Contas a Pagar
Ticket:	Não se aplica.
Requisito/Story/Issue (informe o requisito relacionado) :	DMANAPB1-6911

02. SITUAÇÃO/REQUISITO

O PIX é um novo modo de pagamento do **Banco Central**, será uma opção para pagamentos de títulos por meio de transferências ou liquidação de Boletos.

Para pagamentos de Boletos poderão ser solicitados os campos TXID e QR-CODE.

Desta forma, será necessário permitir o cadastro desses campos na Antecipação/PEF.

03. SOLUÇÃO

Ao registrar antecipação no Contas a Pagar será permitido informar os dados do TXID e QR Code, esses campos serão utilizados nos pagamentos com as **Formas de Pagamentos:**

- **PIX Qr-code mesmo banco.**
- **PIX QrCode outro banco.**

Os campos serão apresentados por meio da opção "Cod Barras/PIX" e disponíveis quando selecionado o tipo **QR-CODE PIX:**

06.9.5537 - Código de Barras/PIX - 1.00.00.034

Usa Leitura Ótica Número Bancário:

Título Cta Consumo/Tributo QR Code PIX

PIX

TXID:

QR CODE:

OK Cancela Ajuda

Conforme Leiaute **CNAB 240** dos **Bancos eles serão** enviados no arquivo de Remessa de Pagamento Escritural e possuem a seguinte definição:

TXID: Código de identificação da transação.

QR Code: URL/Chave de Endereçamento capturada a partir da leitura do QR Code.

Também foi alterado a API de antecipação/PEF para incluir estes campos.

04. DEMAIS INFORMAÇÕES

Não se aplica.

IMPORTANTE!

Use esse box para destacar informações relevantes e/ou de destaque.

05. ASSUNTOS RELACIONADOS

- [PIX - Pagamentos instantâneos - Datasul](#)

DMANAPB1-6929 DT Emissão DIRF 2021 - Identificador de estrutura do leiaute

01. DADOS GERAIS

Produto:	Totvs Manufatura
Linha de Produto:	Linha Datasul
Segmento:	Backoffice
Módulo:	Contas a Pagar
Função:	APB336AA - Emissão DIRF
País:	Brasil
Ticket:	
Requisito/Story/Issue (informe o requisito relacionado) :	DMANAPB1-6929

02. SITUAÇÃO/REQUISITO

Ajustar o campo Identificador de estrutura de leiaute no arquivo gerado pelo programa APB336AA - Emissão DIRF para importação no Validador DIRF 2021 - Ano Base 2020.

03. SOLUÇÃO

O programa de Emissão da DIRF (APB336AA) foi alterado para gerar o campo Identificador de estrutura de leiaute com conteúdo VR4QLM8, conforme leiaute disponibilizado pela receita federal (<http://normas.receita.fazenda.gov.br/sijut2consulta/link.action?visao=anotado&idAto=110968%20>)

04. DEMAIS INFORMAÇÕES

Não há

05. ASSUNTOS RELACIONADOS

- Não há

DMANAPB1-6957 DT Central de Pagamentos - Informação PIX no Grid de Títulos

01. DADOS GERAIS

Produto:	Totvs Manufatura
Linha de Produto:	Linha Datasul
Segmento:	Backoffice
Módulo:	Contas a Pagar
Função:	Central de Pagamentos > Pagamentos> Editar Borderô
País:	Brasil
Ticket:	
Requisito/Story/Issue (informe o requisito relacionado) :	DMANAPB1-6957 DMANAPB1-7403

02. SITUAÇÃO/REQUISITO

Para pagamentos utilizando os novos tipos de forma de pagamento "**PIX**" é necessário informar os dados de PIX através da Central de Pagamentos.

03. SOLUÇÃO

A Central de Pagamentos foi ajustada para permitir visualizar as informações de PIX.

Através das configurações da central será permitido informar os campos novos: TXID, QRCode e Chave PIX.

Estes campos serão visualizados em Borderô, na GRID **Disponíveis** e **Selecionados** ou nas opções **Editar** (item) e **Editar Marcados**.

Quando os títulos **Disponíveis** ou **Selecionados** possuírem a forma de pagamento do Tipo **PIX Transferência** ou **PIX QRCode** o sistema apresentará uma legenda para indicar se os títulos possuem ou não as informações de PIX.

Legendas:

- **PX - Sem Chave PIX**
- **QR - Sem QR Code**

Estas legendas também serão visualizadas no editar itens.

DMANAPB1-7009 DT Central de Pagamentos - Campos PIX na Edição de Itens

01. DADOS GERAIS

Produto:	Totvs Manufatura
Linha de Produto:	Linha Datasul
Segmento:	Backoffice
Módulo:	Contas a Pagar
Função:	Central de Pagamentos > Borderô > Editar > Item Borderô
País:	Brasil
Ticket:	
Requisito/Story/Issue (informe o requisito relacionado) :	DMANAPB1-7009 DMANAPB1-7392

02. SITUAÇÃO/REQUISITO

Permitir informar os dados de PIX para Pagamentos utilizando as Formas de Pagamentos do tipo PIX.

03. SOLUÇÃO

Quando informadas as Formas de Pagamento dos Tipos **PIX transferência** ou **PIX QRCode** será permitido informar os dados de PIX .

Na página Código de Barras disponível no **botão Código Barras/ PIX** foram adicionamos os campos:

- **Chave PIX Preferencial:** Informar a Chave PIX quando o tipo da forma de pagamento for igual a **PIX Transferência**.
- **TXID:** Informar o código de identificação da transação quando o tipo de forma de pagamento for igual a **PIX QRCode**.
- **QR Code:** URL/Chave de endereçamento capturada a partir da leitura do QR Code para a forma do tipo **PIX QRCode**.

Importante:

O campo **TXID** É opcional nos Arquivos de Remessa do Pagamento escritural .

04. DEMAIS INFORMAÇÕES

[PIX - Pagamentos Instantâneos - Preparação para Pagamento](#)

You are using an UNLICENSED copy of **Scroll PDF Exporter for Confluence**. Do you find Scroll PDF Exporter useful? Consider purchasing it today: <https://www.k15t.com/software/scroll-pdf-exporter>

DMANAPB1-7089 DT Pagamento Escritural PIX Bradesco

01. DADOS GERAIS

Produto:	Totvs Manufatura
Linha de Produto:	Linha Datasul
Segmento:	Backoffice
Módulo:	Contas a Pagar
Função:	APB760AA - Envio Pagamento Escritural
País:	Brasil
Ticket:	
Requisito/Story/Issue (informe o requisito relacionado) :	DMANAPB1-7089

02. SITUAÇÃO/REQUISITO

Para atender ao Pagamento Escritural de transferências PIX e/ou pagamentos de Boletos via PIX foram realizadas alterações no Mapa Padrão Bradesco conforme Leiaute: Manual de Procedimentos Multipag Bradesco PIX - Outubro 2020.

03. SOLUÇÃO

Os programas fórmulas do banco Itaú sofreram alterações de forma a gerar as novas informações das formas de pagamento PIX conforme Layout CNB240:

SISPAG - SISTEMA DE CONTAS A PAGAR ITAÚ Intercâmbio Eletrônico de Arquivos Layout de Arquivos - CNAB - Versão 085

A estrutura do Arquivo de Remessa gerado permanece inalterada, para PIX Bradesco serão tratados os seguintes Registros:

Lotes	Serviço/Produto	Remessa	Retorno
PIX	Pagamentos	A (Obrigatório)	A (Obrigatório)
		B (Obrigatório)	B (Obrigatório)
		J (Obrigatório)	J (Obrigatório)

Diante disso, foram realizadas algumas adequações no Mapa Padrão do **Banco Bradesco**:

111 - Mapa Bradesco de Exportação

Importante:

Os Segmentos necessários para o PIX já eram gerados nos **Arquivos de Remessa do Banco Bradesco**, então será descrito neste Tutorial apenas o que foi alterado ou incluído para PIX.

Registro Header de Arquivo

Nome do Campo	Significado	Posição	Conteúdo
22.0 Header de identificação Pix	Identificação Remessa Pix	172 174	PIX

Registro Header de Lote

Nome do Campo	Significado	Posição	Conteúdo
06.1 Forma Lançamento	Forma Lançamento	012 013	45 - PIX TRANSFERÊNCIA 47 - PIX QR-CODE
Layout do Lote	Nº da Versão do Layout do Lote	014 016	045

Registro Detalhe - Segmento A

O Segmento A será gerado para os tipos de formas de pagamento 45, ele foi baseado no arquivo de Remessa gerado atualmente, mas sofreu alteração nos seguintes campos:

Nome do Campo	Significado	Posição	Conteúdo
08.3A Câmara	Código da Câmara Centralizadora	18 20	009
09.3A Banco	Código do Banco do Favorecido	21 23	000
10.3A Agência	Ag. Mantenedora da Cta do Favorecido	24 28	00000
11.3A DV	Dígito Verificador da Agência	29 29	0
12.3A Conta corrente	Número da Conta Corrente	30 41	0000000000 0
13.3A DV	Dígito Verificador da Conta Corrente	42 42	0
14.3.A DV - Agência/ Conta	Dígito Verificador da AG/Conta	43 43	0
24.3.A - Informação 2	Outras Informações – Vide formatação em G031 para identificação de Depósito Judicial e Pgto. Salários de servidores pelo SIAP, ou PIX.	178 217	*G031

Registro Detalhe - Segmento B

O Segmento B será gerado para os tipos de formas de pagamento 45 e é criado obrigatoriamente para o PIX.

Nome do Campo	Significado	Posição	Conteúdo
01.3B Banco	Código do Banco na Compensação	1 3	237
02.3B Lote	Lote de serviço	4 7	
03.3B Registro	Tipo de Registro	8 8	3
04.3B N° Registro	N° Sequencial do Reg. Detalhe	9 13	Número Sequencial
05.3B Segmento	Código do Segmento do Reg. Detalhe	14 14	B
06.3B Identificação do favorecido	Forma de Iniciação	15 17	Para o tipo “forma de lançamento” igual ao Pix, usar o seguinte domínio. Domínio: “01” – Chave Pix – tipo Telefone “02” – Chave Pix – tipo Email “03” – Chave Pix – tipo CPF/CNPJ “04” – Dados bancários
07.3B Tipo Inscrição	Tipo Inscrição	18 18	G005: Tipo Inscrição
08.3B N° Inscrição	N° Inscrição	19 32	G006: Número Inscrição
09.3B Dados complementares	Informação 10	33 62	G101
10.3B Dados complementares	Informação 11	63 127	G101
11.3B Dados complementares	Informação 12	128 226	G101: Identificação do favorecido – Chave Pix: Telefone, Email, CPF/CNPJ ou Telefone.
25.3B Código UG Centralizadora	Uso exclusivo para o SIAPE	227 232	P012
26.3B Identificação do Banco no SPB	Código ISPB	233 240	P015

Registro Detalhe - Segmento J

O segmento J será gerado para as formas de Pagamento 47.

Registro Detalhe - Segmento J52

O segmento J52 será gerado para as formas de pagamento 47.

Nome do Campo	Significado	Posição	Conteúdo
15.4 J52 Identificação Chave PIX	Chave de Pagamento URL/ CHAVE PIX	132 210	G102: Obrigatório, sendo: <ul style="list-style-type: none"> • URL para QR-CODE Dinâmico • Chave Pix para QR-CODE Estático
16.4 J52 TXID	CÓDIGO DE IDENTIFICAÇÃO DO QR-CODE	209 240	G102: Opcional QR-CODE Estático

Premissas

- Na preparação de pagamentos, informar os dados da chave PIX ou QR-CODE conforme Forma de Pagamento selecionada.
- Atualizar o mapa EDI dos bancos disponibilizados pela Produto padrão ou mapas EDI customizados.
- Realizar o envio e retorno escritural utilizando as funcionalidades já existentes no Produto Datasul.

04. ASSUNTOS RELACIONADOS

- [PIX - Pagamentos Instantâneos - Preparação para Pagamento](#)

DMANAPB1-7349 DT Pagamento Escritural Bradesco - Agrupa Títulos

01. DADOS GERAIS

Produto:	TOTVS Manufatura
Linha de Produto:	Linha Datasul
Segmento:	Backoffice
Módulo:	Contas a Pagar
Função:	APB760AA - Envio Pagamento Escritural
País:	Brasil
Ticket:	
Requisito/Story/Issue (informe o requisito relacionado) :	DMANAPB1-7349

02. SITUAÇÃO/REQUISITO

Para Pagamento Escritural de PIX Transferência, código 45, ao informar uma Forma de Pagamento que **Agrupa Títulos** deve ser enviada a chave PIX.

03. SOLUÇÃO

Quando ocorrer um envio de Pagamento Escritural para **Bradesco** e a Forma de Pagamento **PIX** estiver marcada como **Agrupa Títulos**, no arquivo de remessa escritural deve ser enviada a **Chave PIX** no **segmento B**.

Importante: O parâmetro **Agrupa títulos** no cadastro de **Forma de Pagamento (APB005AA)** não poderá ser informado para Pagamentos **PIX** com uso de **QR-CODE**, assim como é tratado para a forma de Pagamento do Tipo Boletos.

05. ASSUNTOS RELACIONADOS

- [PIX - Pagamentos Instantâneos - Preparação para Pagamento](#)

DMANAPB1-7360 DT Central de Pagamentos - Assume Chave PIX Preferencial na Inclusão de Títulos ao Borderô

01. DADOS GERAIS

Produto:	Totvs Manufatura.
Linha de Produto:	Linha datasul
Segmento:	Backoffice
Módulo:	Contas a Pagar
Função:	Central de Pagamentos > Borderô> Parâmetros
País:	Brasil
Ticket:	
Requisito/Story/Issue (informe o requisito relacionado) :	DMANAPB1-7360

02. SITUAÇÃO/REQUISITO

Quando a Forma de Pagamento do Título for PIX, independente do parâmetro **Assume Chave PIX Preferencial** estiver marcado ou desmarcado, está sempre atribuindo a Chave PIX Preferencial do Fornecedor.

03. SOLUÇÃO

Quando informada uma Forma de Pagamento do tipo **PIX** e o Campo **Assume Chave PIX Preferencial** estiver marcado, os títulos selecionados assumirão automaticamente a chave PIX Preferencial.

Nota

Quando em um borderô do tipo **Escritural** já conter títulos adicionados com a **Forma de Pagamento PIX**, não será permitida a inclusão de títulos com outras formas de pagamento.

04. DEMAIS INFORMAÇÕES

DMANAPB1-7403 DT Central de Pagamentos - Informar PIX no Borderô

01. DADOS GERAIS

Produto:	Totvs Manufatura
Linha de Produto:	Linha Datasul
Segmento:	Backoffice
Módulo:	Contas a Pagar
Função:	Central de Pagamentos > Pagamentos> Editar borderô
País:	Brasil
Ticket:	
Requisito/Story/Issue (informe o requisito relacionado) :	DMANAPB1-7403 DMANAPB1-6957

02. SITUAÇÃO/REQUISITO

Para pagamentos utilizando a nova forma de pagamento PIX é necessário informar os dados PIX através da Central de Pagamentos.

03. SOLUÇÃO

A página de edição de Borderô da Central de Pagamentos foi ajustada para permitir informar os dados de PIX.

Os campos podem ser visualizados e alterados através da opção Editar disponível em : Pagamentos/ Borderô .

DMANAPB1-7415 DT Central de Pagamentos - Editar chave PIX no Pagamento Borderô

01. DADOS GERAIS

Produto:	Totvs Manufatura.
Linha de Produto:	Linha datasul
Segmento:	Backoffice
Módulo:	Contas a Pagar
Função:	Central de Pagamentos > Pagamentos > Editar Borderô > Editar Item de Pagamento
País:	Brasil
Ticket:	
Requisito/Story/Issue (informe o requisito relacionado) :	DMANAPB1-7415 DMANAPB1-7001

02. SITUAÇÃO/REQUISITO

Permitir cadastrar ou editar uma chave PIX na edição do item do borderô, sem a necessidade de acessar a rotina de cadastro.

03. SOLUÇÃO

A rotina de Edição de item de Borderô da Central de Pagamentos, foi ajustada para permitir informar/cadastrar uma chave PIX sem a necessidade de acessar a rotina de cadastro "Fornecedor financeiro".

A chave PIX poderá ser informada/cadastrada na página "Editar item de Pagamento" na opção **Código de Barras/PIX**.

A página Código de Barras/PIX permitirá informar a Chave PIX quando for informada uma Forma de Pagamento da modalidade PIX transferência. Além disso disponibiliza um atalho para que possa ser realizado o cadastro da chave PIX, sem a necessidade de acessar o cadastro **Fornecedor Financeiro**.

04. DEMAIS INFORMAÇÕES

DMANAPB1-7516 DT Inclusão do tipo da conta para o PIX

01. DADOS GERAIS

Produto:	Totvs Manufatura
Linha de Produto:	Linha Datasul
Segmento:	Backoffice
Módulo:	Contas a Pagar
Função:	Cadastro Fornecedor Financeiro > Conta corrente
País:	Brasil
Ticket:	
Requisito/Story/Issue (informe o requisito relacionado) :	DMANAPB1-7516

02. SITUAÇÃO/REQUISITO

Permitir informar o tipo de conta bancária junto das informações de Conta Corrente Fornecedor para envio de **PIX Transferência** sem chave.

03. SOLUÇÃO

Foi inserido o campo **Tipo Conta** junto das informações de Conta Corrente Fornecedor.

Este tipo de conta será utilizado no arquivo de remessa escritural, quando tratar-se de uma forma de pagamento PIX Transferência e não tiver chave PIX informada.

Foram adicionados os seguintes tipos: Conta Corrente, Conta Pagamento, Conta Poupança e Outros.

04. DEMAIS INFORMAÇÕES

Não se aplica.

05. ASSUNTOS RELACIONADOS

- [PIX - Pagamentos Instantâneos - Preparação para Pagamento](#)

DMANAPB1-7517 DT Transferências PIX sem Chave PIX.

01. DADOS GERAIS

Produto:	Totvs Manufatura
Linha de Produto:	Linha Datasul
Segmento:	Backoffice
Módulo:	Contas a Pagar
Função:	Pagar com Borderô - APb710AA
País:	Brasil
Ticket:	
Requisito/Story/Issue (informe o requisito relacionado) :	DMANAPB1-7517

02. SITUAÇÃO/REQUISITO

Conforme leiaute dos bancos, é possível gerar um PIX com os dados bancários do fornecedor, sem a necessidade de informar a Chave PIX.

O objetivo é permitir informar os dados bancários ao realizar um pagamento via **PIX Transferência**, além disso será necessário informar o tipo da Conta corrente selecionada para envio no arquivo de remessa escritural.

03. SOLUÇÃO

Quando for realizado um pagamento através de borderô, principalmente do tipo escritural e for informada uma Forma de pagamento, PIX transferência, poderá ser informada uma **Chave PIX** ou os dados da **Conta Corrente**.

Foi adicionado um novo campo “PIX sem Chave” para permitir informar os dados bancários ao invés da **Chave PIX**.

Este campo será habilitado quando o tipo da forma de pagamento for **PIX transferência**.

Para PIX transferência é necessário informar o tipo para a Conta Bancária selecionada no pagamento. Portanto, ao acessar o botão I. Bancárias, será visualizado o campo **Tipo Conta PIX**.

Quando **selecionada** a opção **PIX sem Chave**, o usuário deverá informar os dados da conta bancária para realizar o pagamento.

Já quando não for **selecionada** a opção **PIX sem Chave**, o usuário deverá informar a Chave PIX.

Importante:

1 - Os dados bancários, Conta Corrente ou Chave PIX informados no pagamento serão gerados no arquivo de remessa escritural.

Tanto os Dados Bancários como a chave PIX são obrigatórios conforme leiautes dos bancos, então, quando tratar-se de uma Transferência PIX e estes campos não foram informados será apresentada uma das mensagens de erro abaixo:

- Quando for PIX sem Chave por Transferência: 23264 - Dados Incorretos para Transferência PIX. Não será possível realizar o envio do Pagamento Escritural, pois não foram informados os dados Bancários.
- Quando for PIX com Chave por Transferência: 23214 - A Chave PIX não foi informada. Para pagar com transferência PIX deve ser informada a Chave PIX, ela será enviada no arquivo de Remessa do Pagamento Escritural e validada pelo Banco. Deseja continuar sem estas informações.

2 - Quando for utilizada uma forma de pagamento de **Agrupar Títulos** (apb005aa) será considerada a Conta Preferencial do Fornecedor. Caso o usuário informe no botão I.Bancárias uma conta para esse título, ao realizar o envio para banco a conta será descartada e no arquivo de Remessa Escritural **será sempre enviada a conta preferencial**.

04. DEMAIS INFORMAÇÕES

Não se aplica.

05. ASSUNTOS RELACIONADOS

Não se aplica.

2.4.5 Contas a Receber - Inovação - 12.1.32

DMANACRTE1-6979 DT Integração TOTVS Mais Negócios - Financeiro

01. DADOS GERAIS

Produto:	TOTVS Backoffice
Linha de Produto:	Linha Datasul
Segmento:	Backoffice
Módulo:	ACR - Contas a Receber
Função:	Integração Totvs Mais Negócios - Financeiro
País:	Brasil
Ticket:	
Requisito/Story/ Issue (informe o requisito relacionado) :	DMANACRTE1-6688, DMANACRTE1-7068

02. SITUAÇÃO/REQUISITO

A Totvs Mais Negócios é uma solução de crédito B2B criada para alavancar negócios e gerar mais competitividade para a empresa, aumentando suas vendas oferecendo uma linha de crédito adicional aos seus clientes e mais prazos de pagamento. Com a solução TOTVS Mais Negócios o cliente acelera a venda para seus clientes sem impactar no seu fluxo de caixa e sem risco de inadimplência nas operações.

O cliente cria novos planos de pagamento no ERP para o TOTVS Mais Negócios e estas vendas são efetuadas nesses planos utilizando o limite TOTVS Mais Negócios aprovado para seu cliente e então receberá o valor dessas vendas de forma antecipada.

Para que seja possível realizar a integração junto à Plataforma Mais Negócios, o módulo do Contas a Receber do Datasul precisa ser alterado para que o processo de Emissão de Notas Fiscais de Pedidos e suas liquidações ocorra junto à Totvs Mais Negócios.

03. SOLUÇÃO

Para que a linha Datasul possa integrar com a TOTVS Mais Negócios, o módulo do Contas a Receber foi alterado para que seja integrado os títulos no financeiro e que possa ser liquidados contra o cliente supplier..

04. DEMAIS INFORMAÇÕES

05. ASSUNTOS RELACIONADOS

-

DMANACRTE1-6985 - DT - Renegociação por Substituição de títulos para Cliente sem relação Matriz/Filial

01. DADOS GERAIS

Produto:	TOTVS Manufatura
Linha de Produto:	Linha Datasul
Segmento:	Backoffice
Módulo:	Contas a Receber
Função:	ACR748AA - Renegociação por Substituição ACR902ZC - API de Renegociação Contas a Receber
País:	Brasil
Ticket:	
Requisito/Story/Issue (informe o requisito relacionado) :	DMANACRTE1-7537

02. SITUAÇÃO/REQUISITO

Incluir um novo campo de cliente destino permitindo a substituição de títulos via tela de Renegociação ou API de Renegociação, de um cliente por novos de um cliente sem vinculo matriz/filial.

03. SOLUÇÃO

Foi incluído um novo campo de cliente destino na inclusão no lote de Substituição. Se preenchido este campo de cliente destino, os títulos origens serão substituídos pelo cliente destino informado.

Não será obrigatório o preenchimento do mesmo. Portanto quando não for preenchido continua valendo a regra existente aonde o mesmo cliente dos títulos origem será dos títulos destino.

2.5 Faturamento e Embarques - Inovação - 12.1.32

Pesquisar

2.5.1 Embarques - Inovação - 12.1.32

Pesquisar

DT Integração híbrida entre TOTVS Datasul x Neolog

01. DADOS GERAIS

Produto:	TOTVS Backoffice
Linha de Produto:	Linha Datasul
Segmento:	Backoffice
Módulo:	MEQ - Embarques
Função:	CD0090 - Parâmetros Integração Cockpit Logístico EQ0506 - Preparação Faturamento
Requisito/ Story/Issue:	DMANFAT1-17008, DMANFAT1-17092, DMANFAT1-17098, DMANFAT1-17099, DMANFAT1-17100, DMANFAT1-17101, DMANFAT1-17122, DMANFAT1-18007

02. SITUAÇÃO/REQUISITO

Alguns clientes nos reportaram problemas com relação a integração Datasul x Neolog, devido em seu processo acabar implantando um Pedido de Venda sem saldo em estoque suficiente para atender a essa demanda, essa necessidade é integrada com a Neolog, onde ocorre toda a organização e separação das cargas, porém ao retornar essa programação para o Datasul, por não existir saldo em estoque suficiente o sistema apresenta mensagens de erro referente a alocação negativa e não acata essas alocações. Muitos desses clientes não trabalham com a permissão de alocação negativa no estoque, e nenhum tipo de alocação disponível no produto padrão.

03. SOLUÇÃO

Para solução desse problema estamos liberando a partir dessa release um modelo híbrido na integração entre o TOTVS Datasul e a Neolog, no caso foi indicado a possibilidade na integração de Simulação de Embarque e Embarque propriamente dito com a Neolog.

Até essa versão ou era realizado a integração da Simulação de Embarque ou Pré Faturamento (Embarque), porém o modelo não permitia que a empresa trabalhasse com as duas formas de integração ao mesmo tempo. A partir desse momento, caso o usuário do sistema parametrize essa nova forma de integração, o sistema irá permitir realizar um modelo de integração considerando essas duas possibilidades em um único processo. Na sequência será detalhado todas as alterações realizadas e como poderá ser parametrizado o Sistema Datasul para realizar tal processo.

Segue os programas que tiveram alteração em tela referente a esse novo modelo de integração:

- [Parâm. Integr Cockpit Logístico \(CD0090\)](#) Manut. Tipos de Cargas (FT0307)

Alterado o programa Parâmetros Integração Cockpit Logístico (CD0090), na aba Integrações, no campo Integrações (Datasul para Cockpit) foi adicionado uma nova opção chamada "Híbrida (Simulação e Pré Faturamento)".

Essa informação continua sendo gravada no mesmo campo/tabela **cpl-param.idi-tip-integr** porém com o novo indicador “4”.

A partir dessa parametrização o sistema para a entender que a empresa, ao realizar a integração com a Neolog, irá adotar o modelo híbrido onde permite integrar tanto Simulação de Embarque quanto Pré Faturamento (Embarque).

Caso for adotado esse novo modelo de integração, dentro do TOTVS Datasul, existirá novas validações e regras de integração, conforme serão detalhadas nos demais pontos desse documento.

Novo Fluxo de Integração Datasul x Neolog

Ao adotar esse novo fluxo de integração entre o Datasul e a Neolog o maior impacto para o Datasul será na alteração da lógica existente atualmente, quando essa integração for através desse modelo híbrido.

Quando a forma de integração for nesse modelo híbrido, o sistema primeiramente irá integrar com a Neolog a Simulação do Embarque, enviando assim os dados do Pedido de Venda para a Neolog, tag `<orderTypeSourceId>` como “Simulação - Venda”. A Neolog por sua vez irá realizar todo o agendamento prévio dessa operação e irá retornar para o Datasul essa informação.

No retorno ao Datasul, esse deverá dar baixa/eliminar o vínculo com a simulação origem e deverá ser gerado uma nova Simulação de Embarque para esse processo.

Essa simulação irá aguardar o tempo processual da empresa na separação de entrega desta mercadoria, e na sequência o usuário deverá converter essa simulação em embarque no Datasul como já acontece atualmente no produto padrão.

Ao gerar o embarque, esse novo documento será integrado novamente com a Neolog, porém agora indicando na tag <orderTypeSourceId> como “Embarque - Venda”.

Neolog nesse caso irá realizar todo o processo que já realiza atualmente da geração da viagem e irá retornar esses dados para o Datasul novamente. A partir desse ponto o fluxo de retorno da Neolog x Datasul segue o mesmo caminho que já efetua atualmente, considerando inclusive as mesmas regras e validações a partir desse ponto.

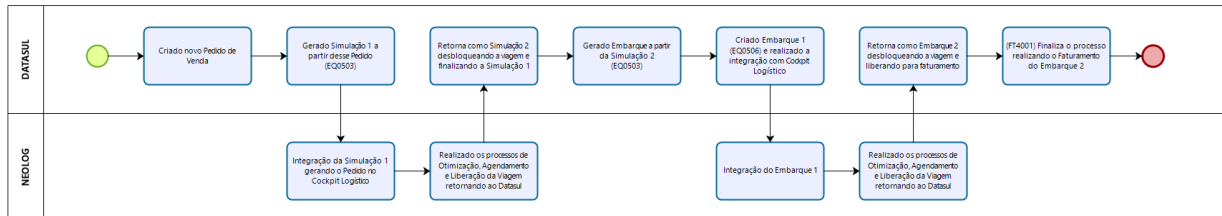

Um ponto de atenção será caso existir uma reprogramação da entrega, isso só poderá ocorrer para o Embarque, nesse caso embarque integrado e retornado só poderá ser reprogramado com próprio embarque, não existindo a possibilidade de reprogramar a simulação de embarque inicial.

Caso existir quebra em mais de uma simulação retornada ao Datasul, esse seguirá os fluxos atuais, gerando cada simulação o seu embarque e essas informações irão integrar ao Neolog da mesma forma como ocorre atualmente.

Exemplos de Integração Datasul x Neolog

A seguir iremos demonstrar alguns exemplos do processo de integração entre o Datasul x Neolog considerando que o parâmetro de integração esteja marcado como Híbrida no programa Parâmetros Integração Cockpit Logístico (CD0090).

- Exemplo 1. Exemplo 2

Exemplo 1 - Fluxo de integração híbrido enviando Simulação e na sequência o Embarque

Nesse exemplo será realizado um processo simples, sem quebra da viagem, considerando o fluxo híbrido.

Primeiramente, foi digitado um pedido de venda com a quantidade 1. Nesse exemplo foi utilizado o programa Implantação de Pedidos (PD4000) porém o pedido de venda poderá ser inserido por qualquer programa padrão para a inclusão de um pedido de venda.

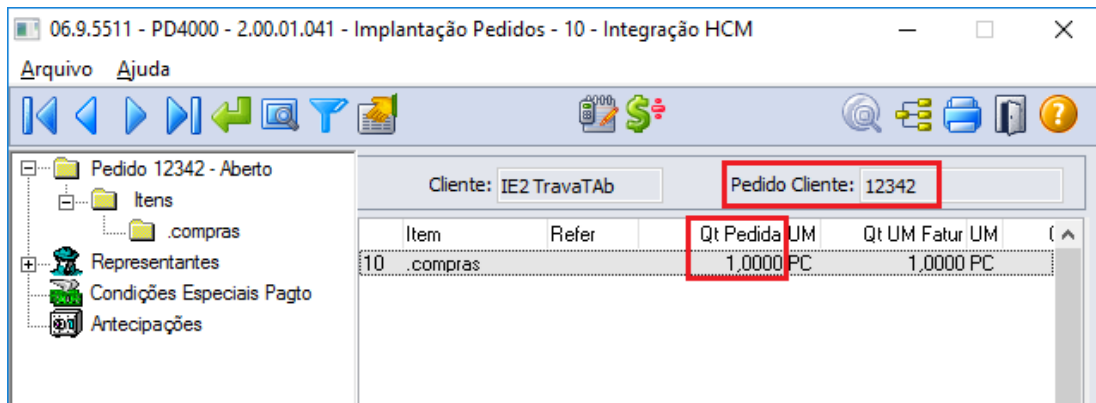

Na sequência, pelo programa Simulação Pré-Faturamento (EQ0503) foi gerado uma nova simulação vinculado ao pedido anterior. **(Simulação 1290)**

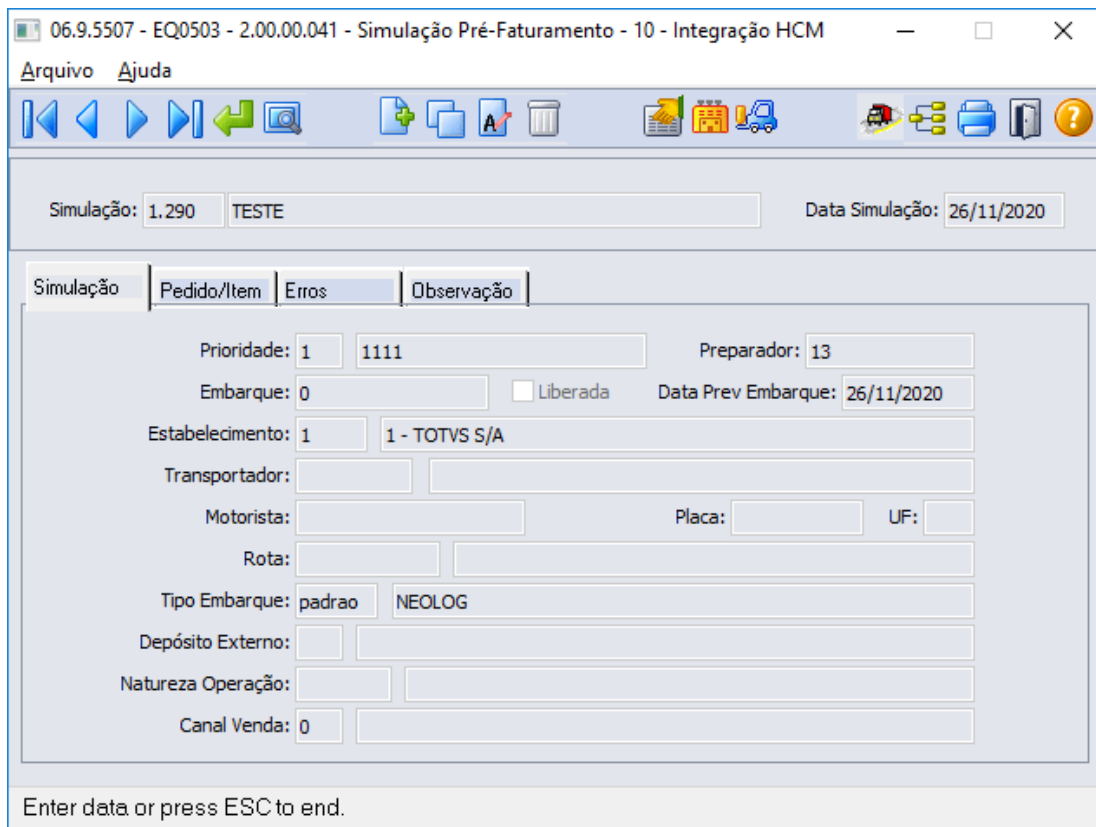

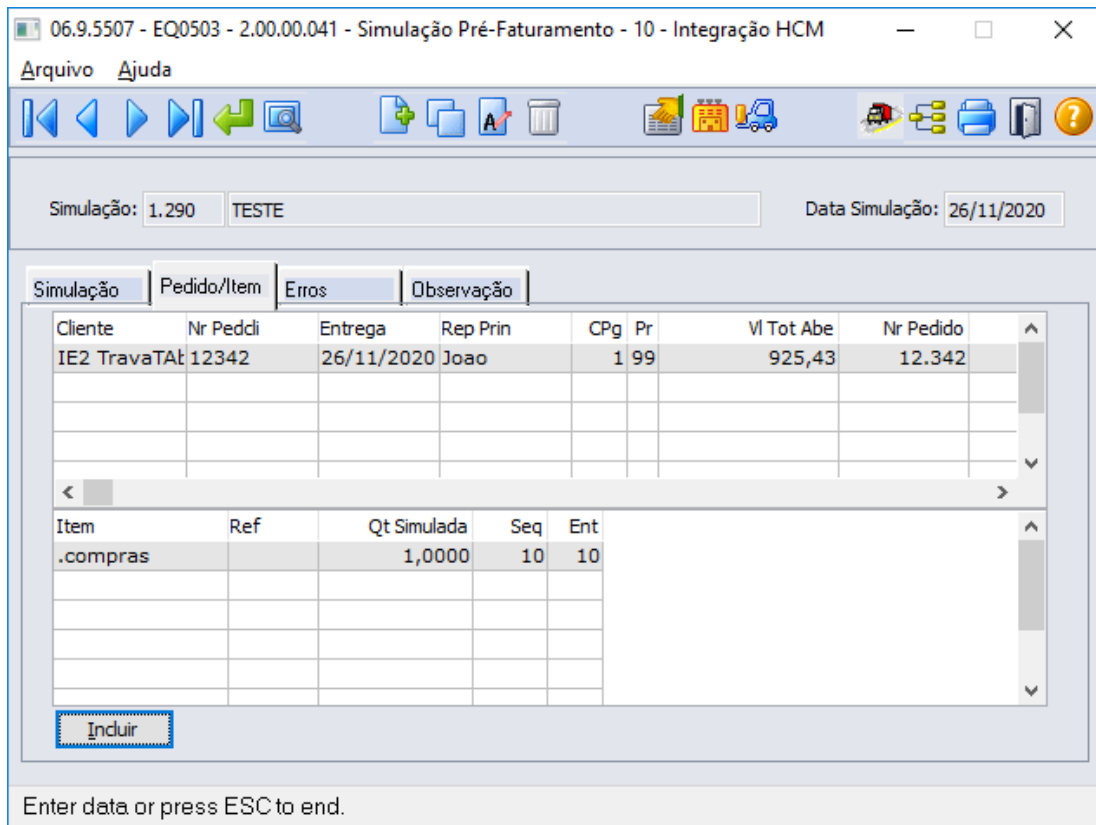

Confirmado a operação o sistema realizou a integração dessa Simulação 1290 com a Neolog.

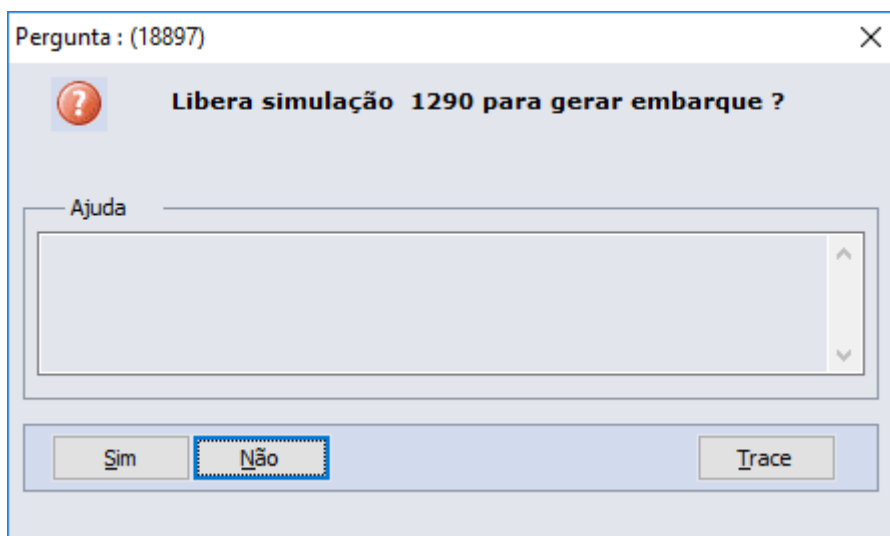

Após, o Datasul realiza a integração dessa simulação de venda com o Cockpit Logístico da Neolog, onde lá será efetuado todas as etapas para a liberação da viagem

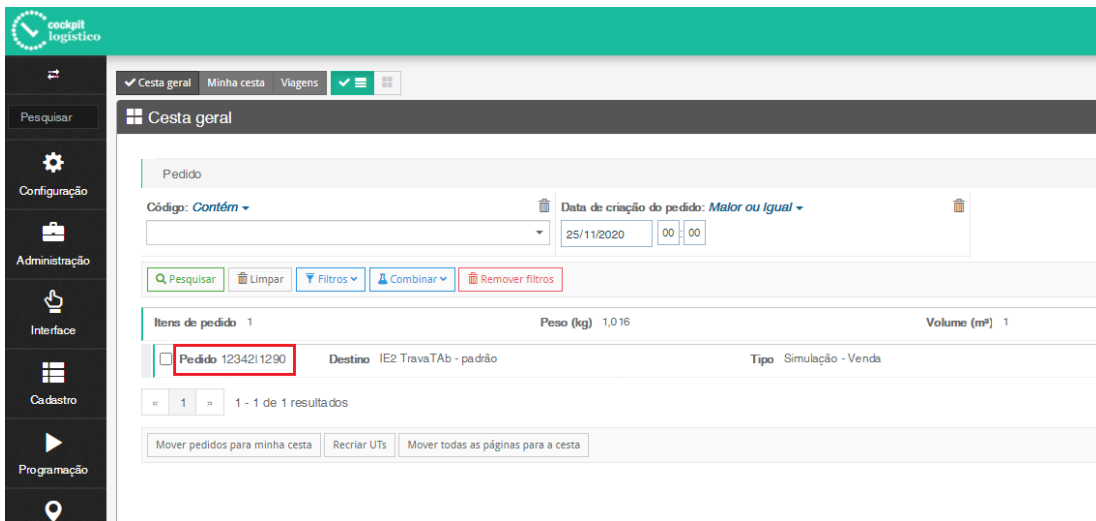

Nesse exemplo ao organizar a viagem foi liberado a quantidade total do pedido de venda original.

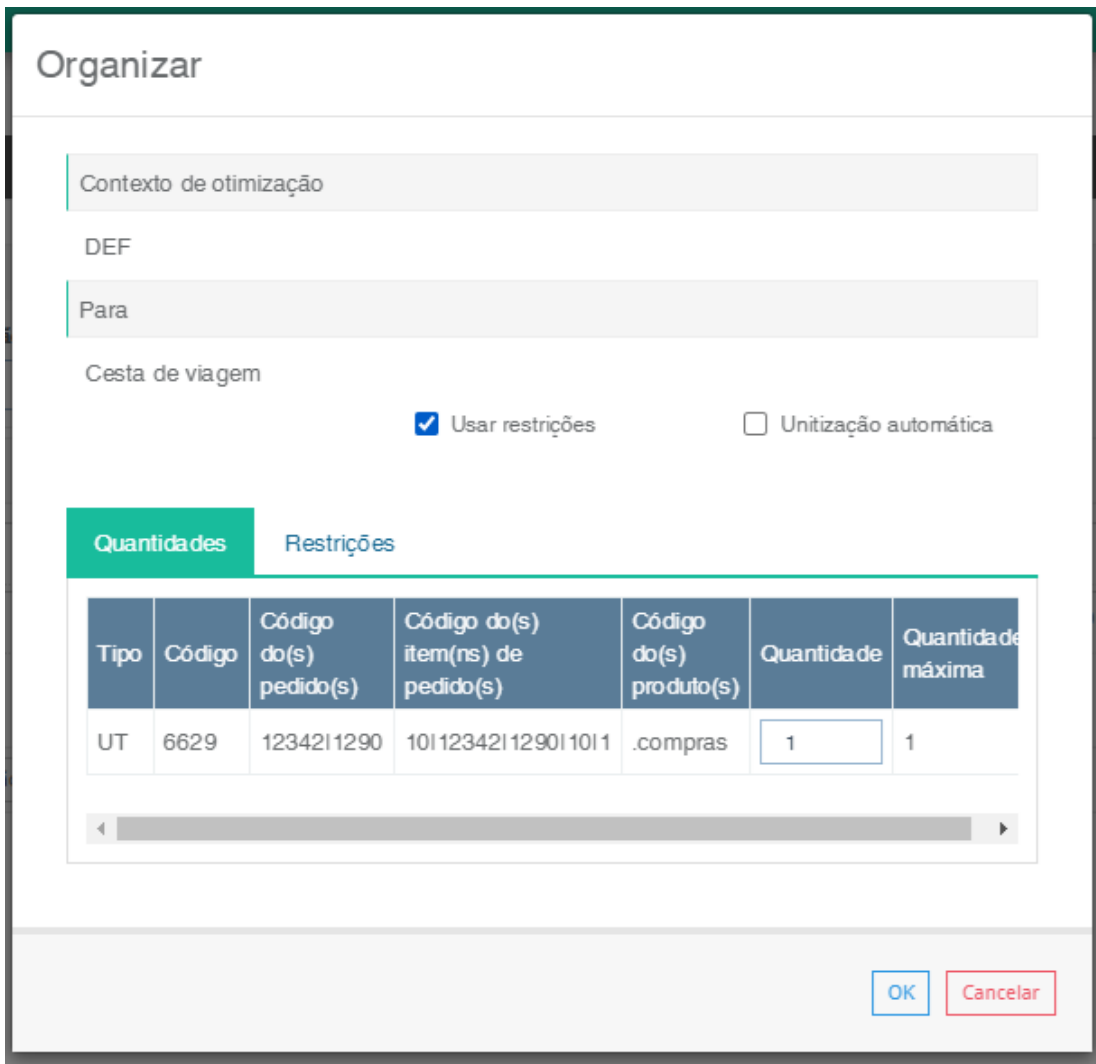

Após a liberação da viagem na Neolog, essa informação é retornada para o Datasul.

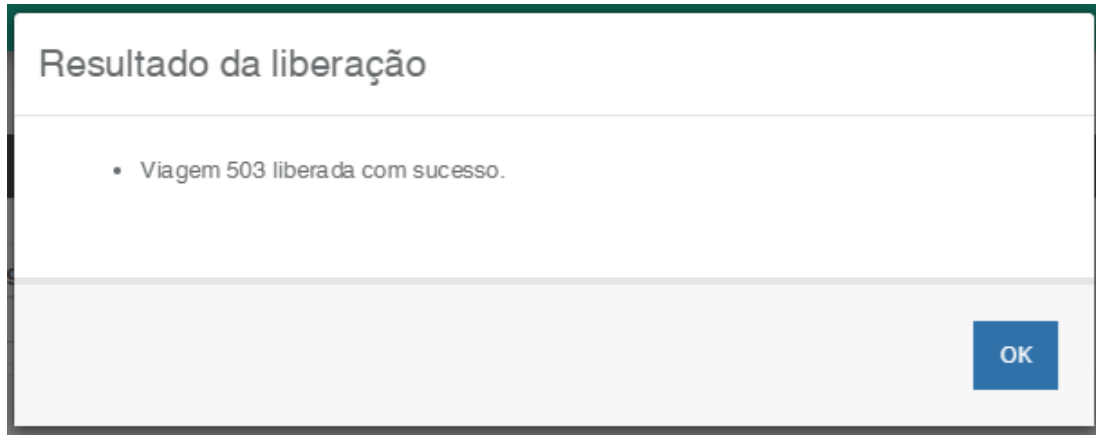

Através do programa Consulta Embarques Cockpit Logístico (EQ0515) é possível verificar a situação da Simulação 1290.

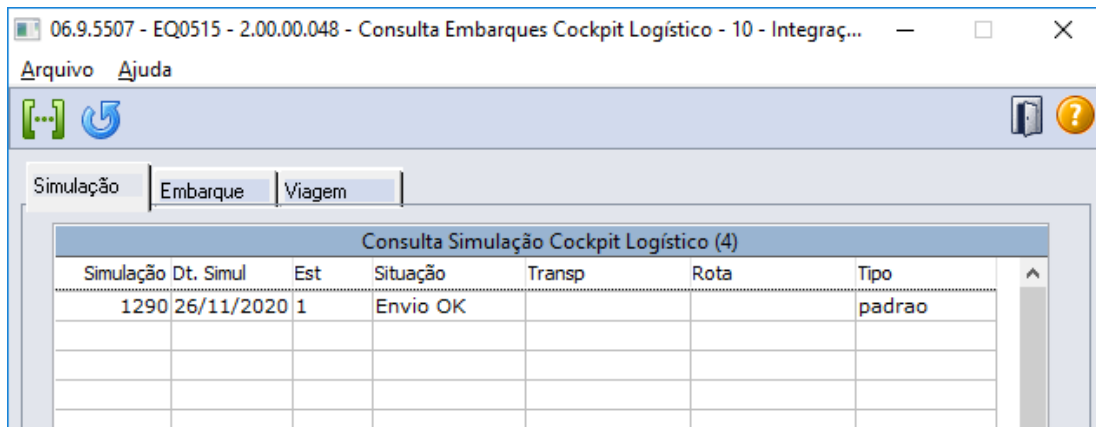

Na aba Viagem é possível consultar o ID Viagem retornado assim como o vínculo com a nova Simulação 1291.

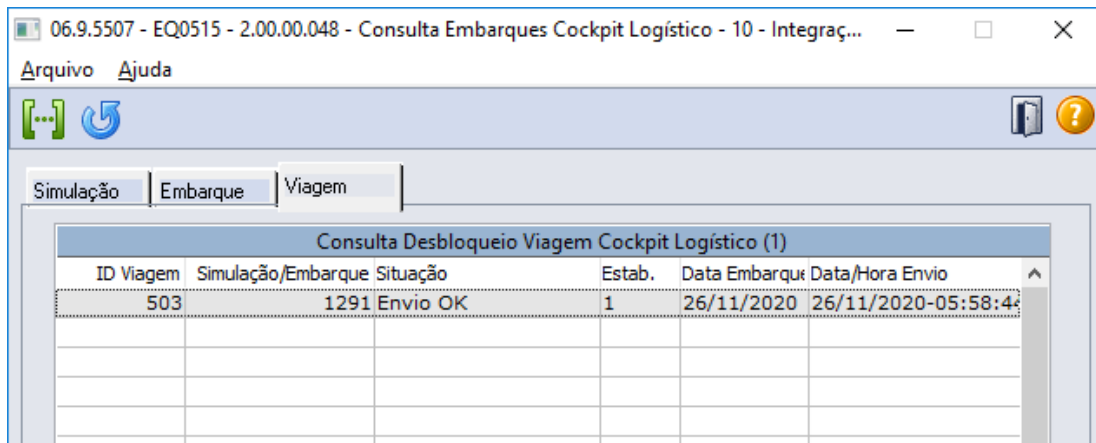

Utilizando o fluxo híbrido, ao retornar a simulação da viagem será gerado no Datasul um novo registro no programa de Simulação (EQ0503), sendo que essa nova simulação é a que seguirá o fluxo para a geração no embarque posteriormente e a simulação original será zerada.

Ao consultar a viagem no programa (EQ0515) na coluna Simulação/Embarque é apresentado o código da nova simulação gerada após o retorno das informações da Neolog.

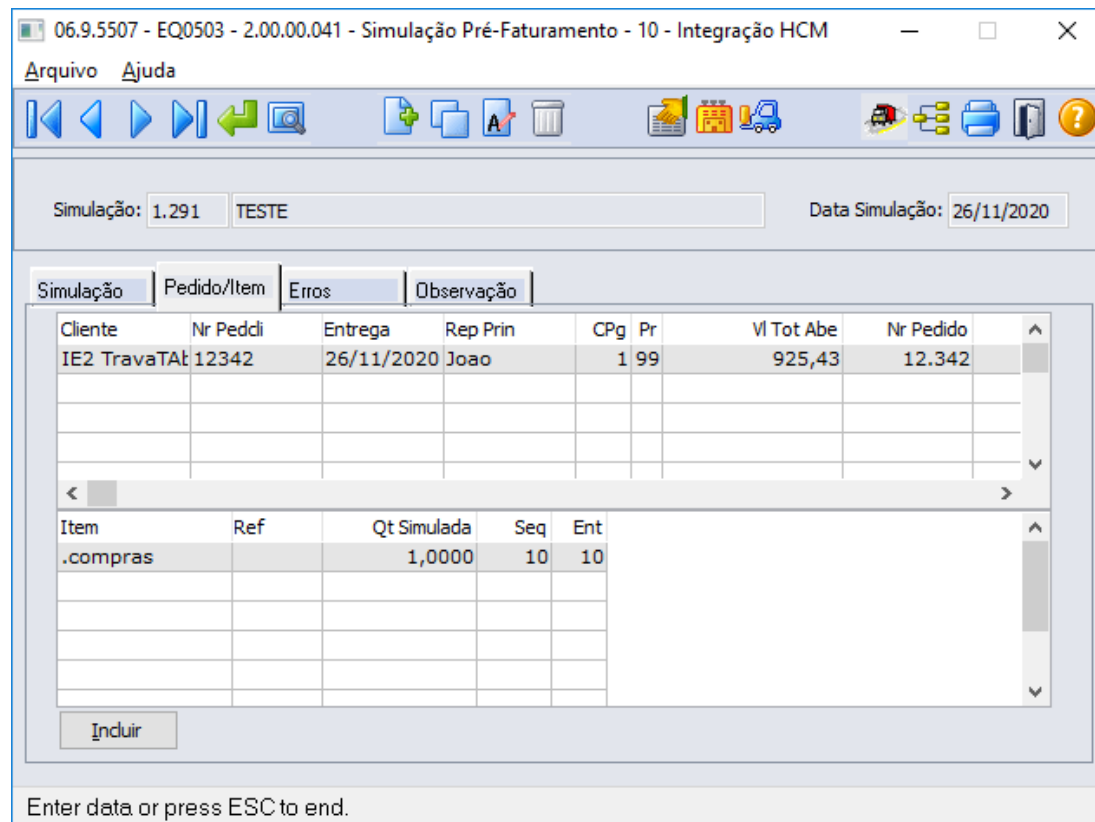

Na sequência será gerado o embarque a partir dessa simulação.

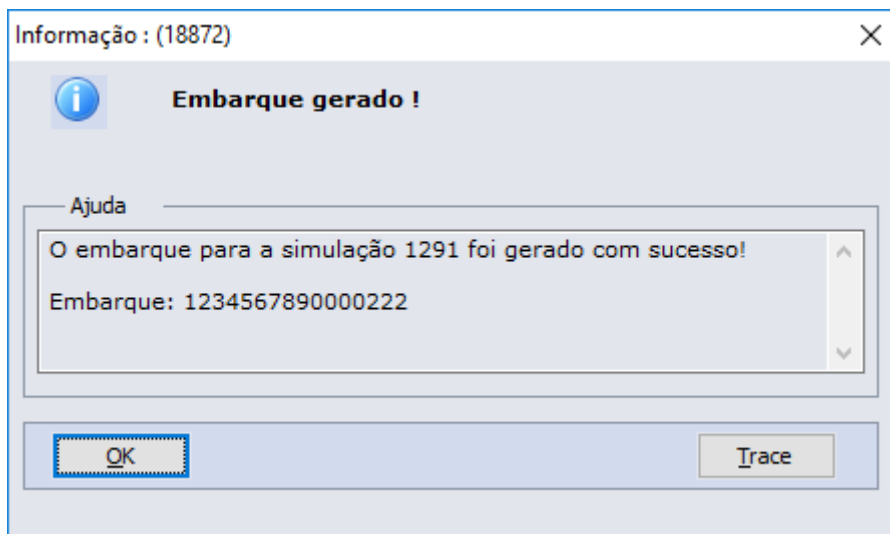

Pelo programa Preparação Faturamento (EQ0506) ao consultar o embarque gerado, é possível verificar se esse registro está vinculado ao pedido de venda original.

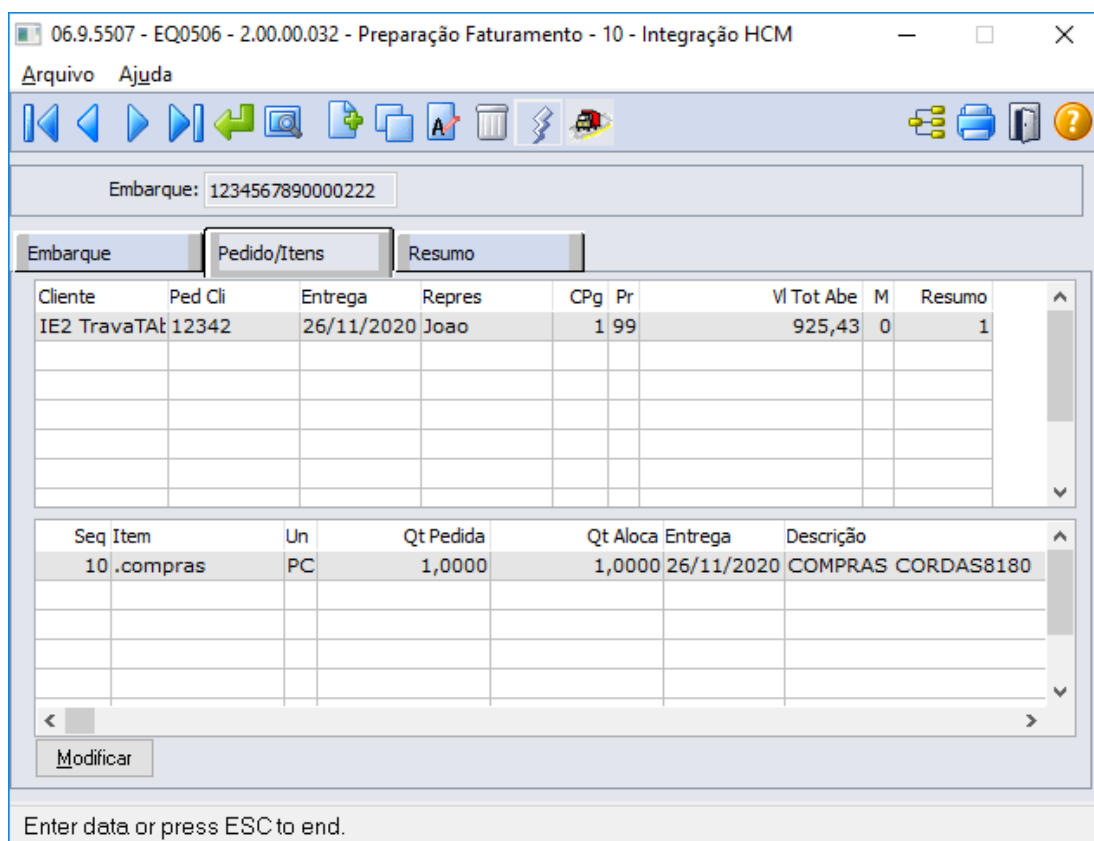

Ao gerar esse embarque também será realizado novamente a integração com o Cockpit Logístico, porém enviando nesse momento como Embarque Venda.

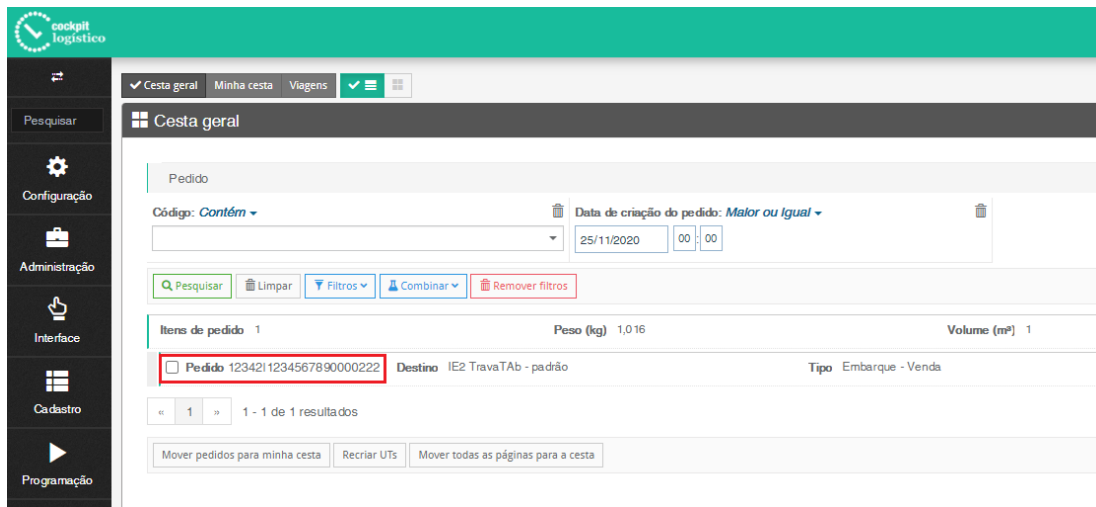

Da mesma forma como ocorre com a simulação, ao integrar esse embarque, após organizar a viagem nesse exemplo será liberado a quantidade total do pedido de venda original.

Organizar

Contexto de otimização

DEF

Para

Cesta de viagem

Usar restrições Unitização automática

Quantidades Restrições

pedido(s)	Código do(s) item(ns) de pedido(s)	Código do(s) produto(s)	Quantidade	Quantidade máxima
567890000222	10112342123456789000011011	.compras	1	1

OK Cancelar

Após a liberação da viagem na Neolog, essa informação é retornada para o Datasul.

Resultado da liberação

- Viagem 504 liberada com sucesso.

OK

You are using an UNLICENSED copy of Scroll PDF Exporter for Confluence. Do you find Scroll PDF Exporter useful? Consider purchasing it today: <https://www.k15t.com/software/scroll-pdf-exporter>

Através do programa Consulta Embarques Cockpit Logístico (EQ0515) é possível verificar a situação do Embarque. Nesse exemplo 1234567890000222.

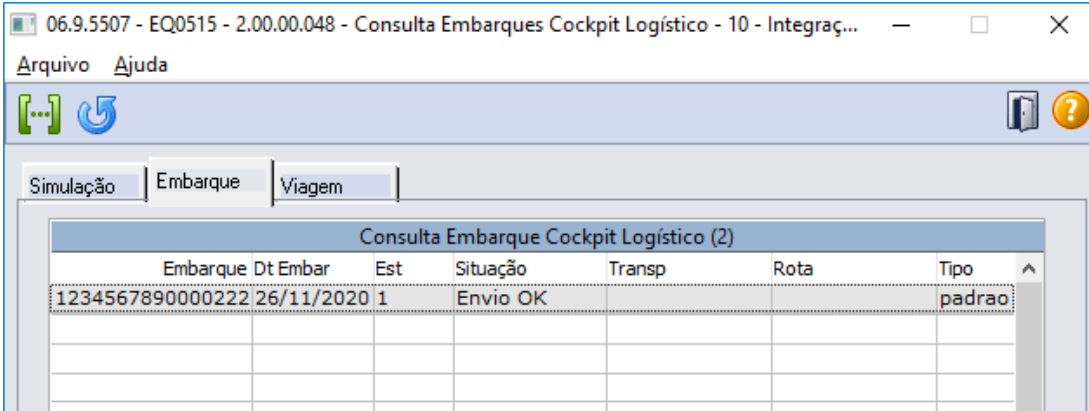

Consulta Embarque Cockpit Logístico (2)						
Embarque	Dt Embar	Est	Situação	Transp	Rota	Tipo
1234567890000222	26/11/2020	1	Envio OK			padrao

Na aba Viagem é possível consultar o ID Viagem retornado assim como o vínculo com o novo Embarque. Nesse exemplo 1234567890000223.

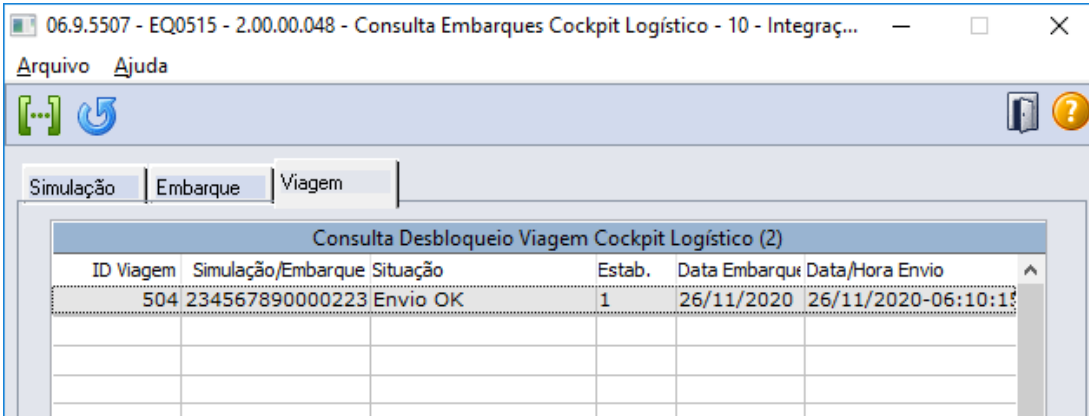

Consulta Desbloqueio Viagem Cockpit Logístico (2)					
ID Viagem	Simulação/Embarque	Situação	Estab.	Data Embarque	Data/Hora Envio
504	1234567890000223	Envio OK	1	26/11/2020	26/11/2020-06:10:19

Utilizando o fluxo híbrido, ao retornar o embarque da viagem será gerado no Datasul um novo registro no programa de Pré-faturamento (EQ0506), sendo que esse novo embarque é a que seguirá o fluxo de faturamento.

Ao consultar a viagem no programa (EQ0515) na coluna Simulação/Embarque é apresentado o código do novo embarque gerado após o retorno das informações da Neolog.

A partir desse ponto o fluxo de faturamento do embarque é o padrão já utilizado pelo sistema.

06.9.5507 - EQ0506 - 2.00.00.032 - Preparação Faturamento - 10 - Integração HCM

Arquivo Ajuda

Embarque: 1234567890000223

Embarque Pedido/Itens Resumo

Cliente	Ped Cli	Entrega	Repres	CPg	Pr	VI Tot Abe	M	Resumo
IE2 TravaTAB	12342	26/11/2020	Joao	1	99	925,43	0	1

Seq Item	Un	Qt Pedida	Qt Aloca	Entrega	Descrição
10 ,compras	PC	1,0000	1,0000	26/11/2020	COMPRAS CORDAS8180

Modificar

Enter data or press ESC to end.

06.9.5507 - EQ0506 - 2.00.00.032 - Preparação Faturamento - 10 - Integração HCM

Arquivo Ajuda

Embarque: 1234567890000223

Embarque Pedido/Itens Resumo

Resumo Cliente	Repres	Peso Brut	Peso Liq	Volume	CPg Nat C
1 IE2 TravaTAB	Joao	2,000	1,000	4,00000	1 611a

Item	Ref	Un	Ped Cli	Sig	Qt Vol	Marca	Descrição	Volumes
,compras		PC	12342	DT:	1	IE2 TravaTAB	1-1,	

Enter data or press ESC to end.

O faturamento do embarque ocorre pelo processo normal através do programa de Cálculo de Embarques (FT4001).

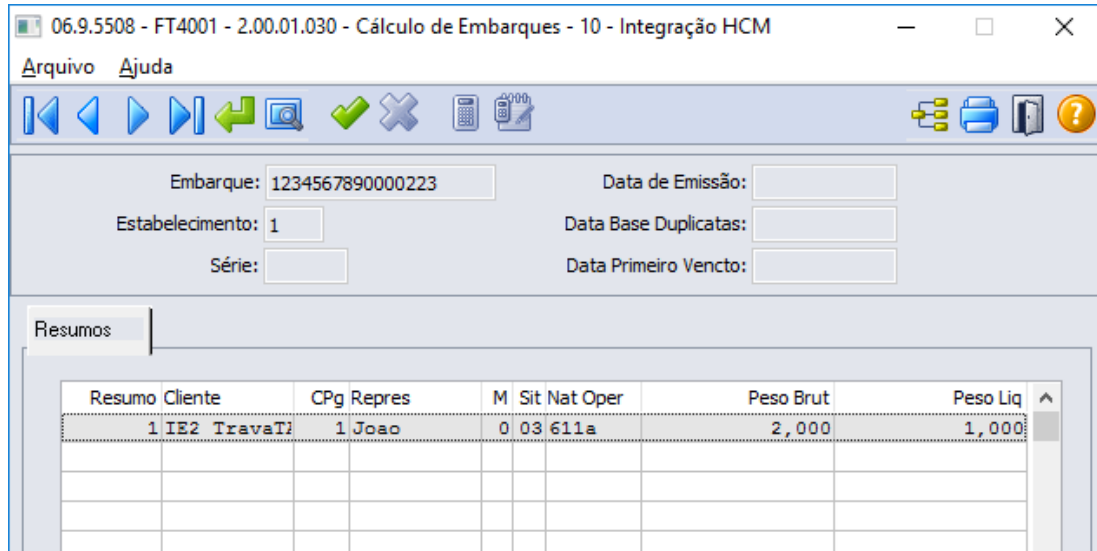

2.5.2 Faturamento - Inovação - 12.1.32

Pesquisar

DT API de Notas Fiscais autorizadas criadas por Pedidos de Venda em Ecommerce (VTEX)

01. DADOS GERAIS

Produto:	TOTVS Backoffice
Linha de Produto:	Linha Datasul
Segmento:	Backoffice
Módulo:	MFT - Faturamento
Função:	InvoicePublic/ecommerce - API Pública p/ Retorno de Notas Fiscais autorizadas, criadas por Pedidos de Venda em Ecommerce (VTEX)
Requisito/ Story/Issue:	DMANFAT1-18418, DMANFAT1-18419, DMANFAT1-18919

02. SITUAÇÃO/REQUISITO

Necessidade na criação de uma API pública para retorno das Notas Fiscais autorizadas pela SEFAZ, criadas por Pedidos de Venda em Ecommerce (VTEX).

03. SOLUÇÃO

Foi criada a API que retorna apenas as Notas Fiscais autorizadas pela SEFAZ e que foram geradas através de Pedidos de Venda com origem na integração com Ecommerce (VTEX). Além das notas, são retornados os itens da nota fiscal.

- **Parâmetros Recebidos** - Parâmetros Retornados

Informações passadas pela aplicação que irá consumir essa API:

- ecommerce ★
- lastUpdate
- page
- pageSize
- totalCount

★ - Parâmetros obrigatórios

DT Base e Alíquotas Retenções NFS-e

01. DADOS GERAIS

Produto:	TOTVS Backoffice
Linha de Produto:	Linha Datasul
Segmento:	Backoffice
Módulo:	MFT - Faturamento
Função:	FT4001 - Cálculo de Embarques FT4002 - Faturamento de Pedidos FT4003 - Cálculo de Notas Fiscais FT0916 - Monitor NFS-e
Requisito/Story/ Issue:	DMANFAT1-16739, DMANFAT1-16893, DMANFAT1-16892, DMANFAT1-16923

02. SITUAÇÃO/REQUISITO

Na integração de uma nota fiscal de Gestão de Planos com Datasul, era preciso enviar no XML da NFS-e as bases e alíquotas da retenções. Hoje o Sistema grava apenas os valores calculados. As alíquotas são enviadas conforme cadastros, e os valores de base não são calculados.

03. SOLUÇÃO

O programa de integração de notas fiscais de Gestão de Planos e Datasul foi alterado para receber estas informações de base e alíquota das retenções e enviar no XML da NFS-e.

 Este desenvolvimento estará disponível apenas para integração TC2

- **Cálculo** Configurator de Tributos ➔ Geração Xml

Foi alterado o cálculo de notas fiscais, embarques e pedidos para armazenar as informações de Base, Alíquota e Valor dos impostos INSS Retido, IRRF Retido, ISS Retido, PIS e COFINS Retidos, CSLL Retido, SENAR Retido e SAT Retido.

04. DEMAIS INFORMAÇÕES

Os dados serão armazenados na tabela de extensão **ext-it-nota-fisc** com os respectivos códigos no campo **ext-it-nota-fisc.cod-param**;

- INSS - **INSS-ret**
- IRRF - **IR-ret**
- ISS - **ISS-ret**
- PIS - **PIS-ret**

- COFINS - **COFINS-ret**
- CSLL - **CSLL-ret**
- SAT - **SAT-ret**
- SENAR - **SENAR-ret**

Os valores serão salvos nos seguintes campos;

- **ext-it-nota-fisc.val-livre-1** - Base
- **ext-it-nota-fisc.val-livre-2** - Alíquota
- **ext-it-nota-fisc.val-livre-3** - Valor

DT Mensagem de Advertência para alteração de endereço de entrega em nota fiscal que possua itens

01. DADOS GERAIS

Produto:	TOTVS Backoffice
Linha de Produto:	Linha Datasul
Segmento:	Backoffice
Módulo:	MFT - Faturamento
Função:	FT4003B - Cálculo de Notas Fiscais
Requisito/Story/Issue:	DMANFAT1-15035

02. SITUAÇÃO/REQUISITO

Ao criar uma nota fiscal via FT4003 caso a nota já possua itens, é possível trocar o endereço do cabeçalho da nota fiscal, porém, ao efetivar a geração da NF, esse endereço é desconsiderado e a nota é efetivada com o endereço que cadastrado anteriormente.

03. SOLUÇÃO

A situação ocorre pois a nota já possuía itens, e, por conta dos cálculos das alíquota, os itens possuem vínculo com o endereço cadastrado inicialmente e não sofre alteração quando o endereço do cabeçalho da nota é modificado. Para a efetivação da nota, o endereço considerado é o endereço que foi utilizado para calcular as alíquotas, ou seja, o endereço dos itens.

Adicionado mensagem no FT4003B para avisar que o endereço o endereço do cabeçalho não será efetivado.

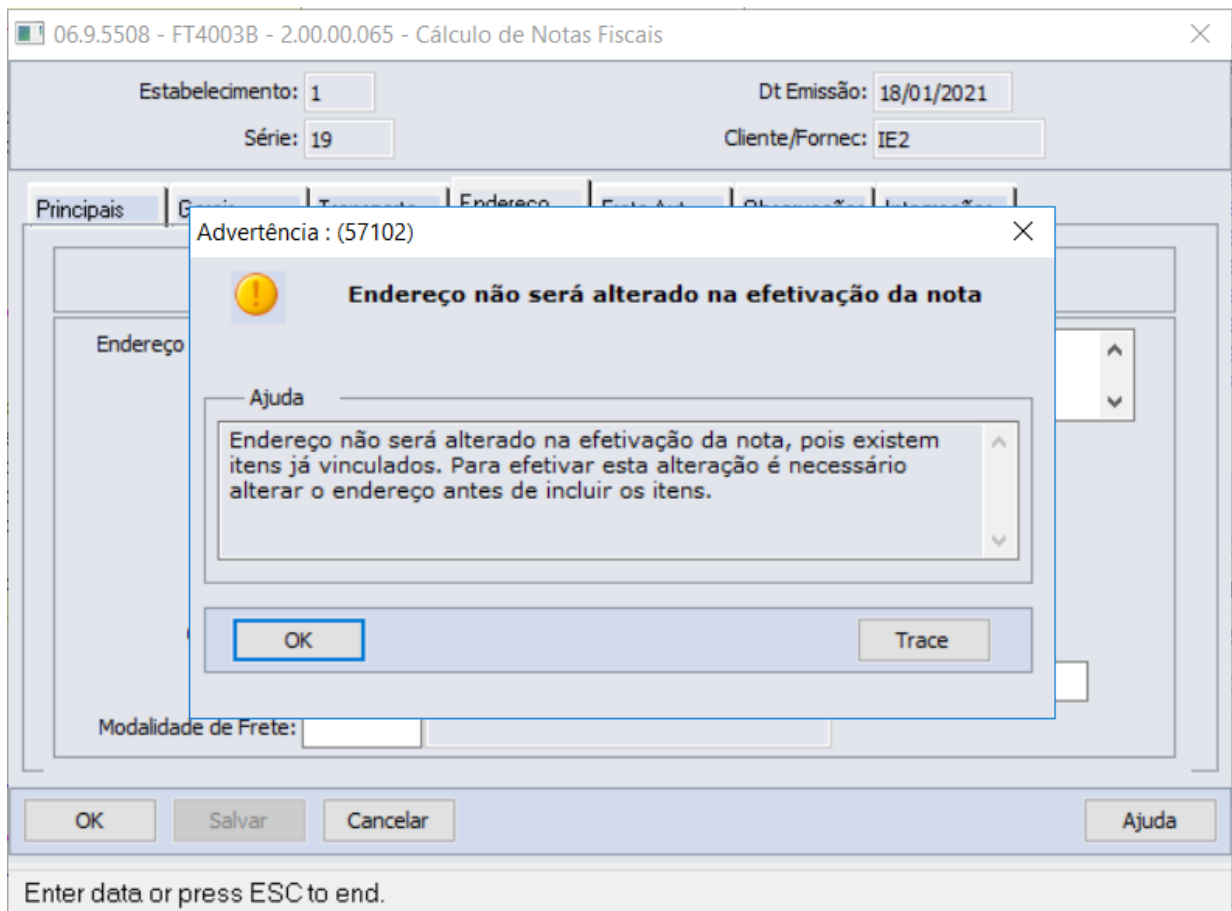

Ação do cliente

Para não ocorrer a advertência, deverão ser excluídos os itens da nota e cadastrados novamente após a alteração do endereço. Dessa forma o novo endereço será utilizado para os itens e a nota será efetivada com o novo endereço.

04. DEMAIS INFORMAÇÕES

IMPORTANTE!

É necessário importar o arquivo msg.d via programa men\men700zd.r

DT Subst Tribut Item/Unidade Federação - campo % Aplicação Valor Pauta em tela

01. DADOS GERAIS

Produto:	TOTVS Backoffice
Linha de Produto:	Linha Datasul
Segmento:	Backoffice
Módulo:	MFT - Faturamento
Função:	CD0904a - Subst Tribut Item/Unidade Federação
Ticket:	8227433
Requisito/Story/Issue:	DMANFAT1-14217

02. SITUAÇÃO/REQUISITO

Disponibilizar o campo para informação do percentual de aplicação do valor de pauta do item-uf em tela, para que seja possível efetuar sua manutenção.

03. SOLUÇÃO

Incluído campo % **Aplicação Valor Pauta** (dec-2) em tela, permitindo sua edição, alteração e exclusão.

06.9.5503 - CD0904A - 2.00.00.008 - Subst Tribut Item/Unidade Federação - 10 - Integ...

Arquivo Ajuda

Item: .compras05 .Compras - ALFA

UF Origem: sp SAO PAULO

UF Destino: sc SANTA CATARINA

País: BRASIL

% Subst Trib: 37,62000

% Redução Subs Trib: 0,0000

ICMS Estadual Subs Trib: 18,0000

% Redução ICMS ST Tabela Pauta: 0,0000 % Aplicação Valor Pauta: 16,00

Percentual de Aplicação do Valor de Pauta

You are using an UNLICENSED copy of **Scroll PDF Exporter for Confluence**. Do you find Scroll PDF Exporter useful? Consider purchasing it today: <https://www.k15t.com/software/scroll-pdf-exporter>

2.6 Fiscal - Inovação - 12.1.32

2.6.1 Obrigações Fiscais - Inovação - 12.1.32

2.7 Logística - Inovação - 12.1.32

Pesquisar

2.7.1 Frete Embarcador - Inovação - 12.1.32

Pesquisar

Controle de Fretes - Inovação - 12.1.32

Pesquisar

DT Duplicata por CT-e Datasul

01. DADOS GERAIS

Linha de Produto:	Datasul
Segmento:	Supply Chain - Logística
Módulo:	TOTVS Logística Frete Embarcador
Função:	CD0089 - Parâmetros de Integração CD0433 - Monitor de Integração
Ticket:	Não há
Requisito/Story/Issue (informe o requisito relacionado) :	DLOGGFE-13298

02. SITUAÇÃO/REQUISITO

Necessidade de criar duplicatas para todo CT-e na integração do recebimento/fiscal, independente se tem ou não imposto retido.

03. SOLUÇÃO

Parâmetros

No CD0089, na aba "Financeiro" foi incluído o parâmetro "Integração de Duplicata por CT-e".

Na aba "Recebimento", no campo "Condição integração", a opção "Integração Documento com OF" foi alterada para "Integração Documento".

Gerar Duplicatas por CT-e

Quando o novo parâmetro "Integração de Duplicata por CT-e" estiver ativo, o campo "Condição Integração" estiver com a opção "Integração Documento" e a natureza de operação do documento de frete estiver parametrizada para gerar duplicatas, ao integrar um CT-e, além do mesmo ser atualizado em Obrigações Fiscais, o título também será atualizado no Contas a Pagar automaticamente.

Além das condições acima, será necessário que a base esteja parametrizada para regime de competência e que o usuário permita atualização automática (RE0101 - Atualiza AP Automaticamente).

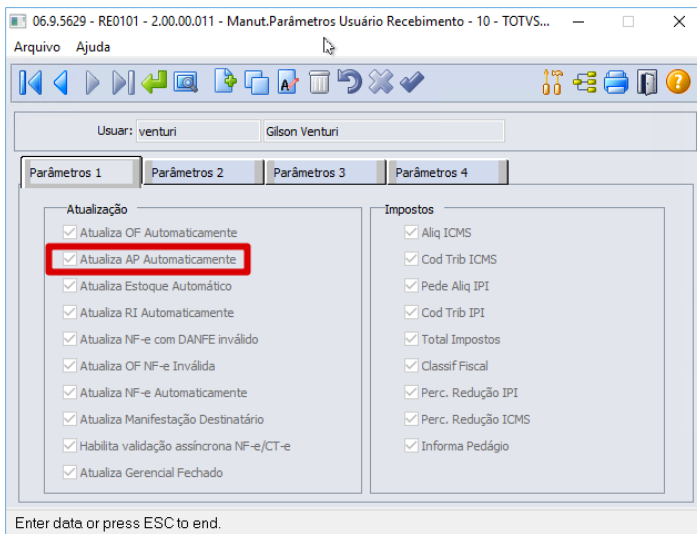

A espécie utilizada na criação da duplicata será a espécie relacionada a natureza de operação conforme o retorno da Engine de Regras. Caso não tenha espécie informada na natureza, o sistema buscará automaticamente do RE0101 ("Espécie Duplicatas NFF" ou "Espécie para Despesas").

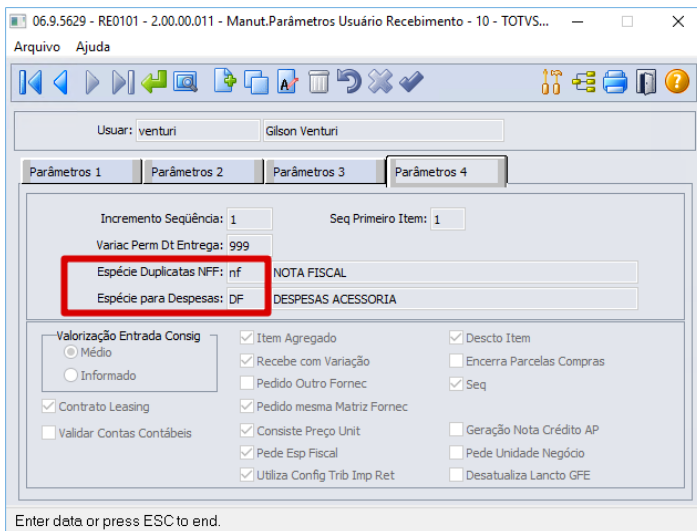

Se houver imposto retido, será criada uma duplicata separada, apenas para o imposto e serão utilizados os códigos de imposto contidos no CD0089 ("Cod Imp ICMS Retido" e "Cod Imp ISS Retido") para a integração do título no Contas a Pagar.

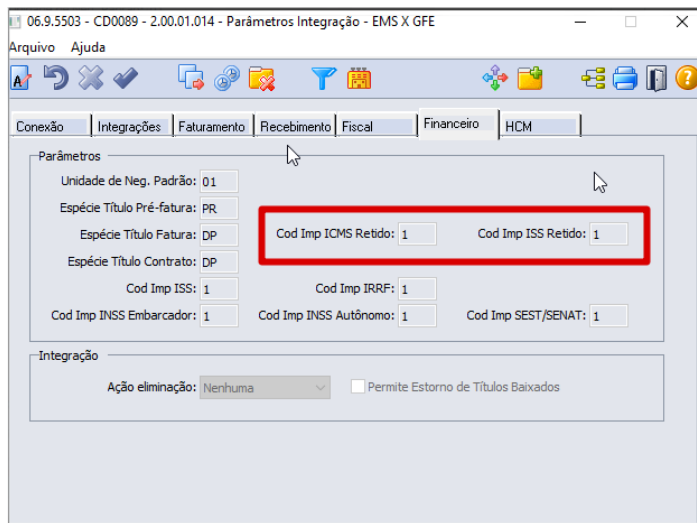

Substituição dos Títulos pela Fatura de Frete

Na integração da fatura, as duplicatas geradas anteriormente a partir dos documentos de frete, serão substituídas pelo título da fatura. Para a criação do título da substituição será utilizada a espécie do CD0089 ("Espécie Título Fatura").

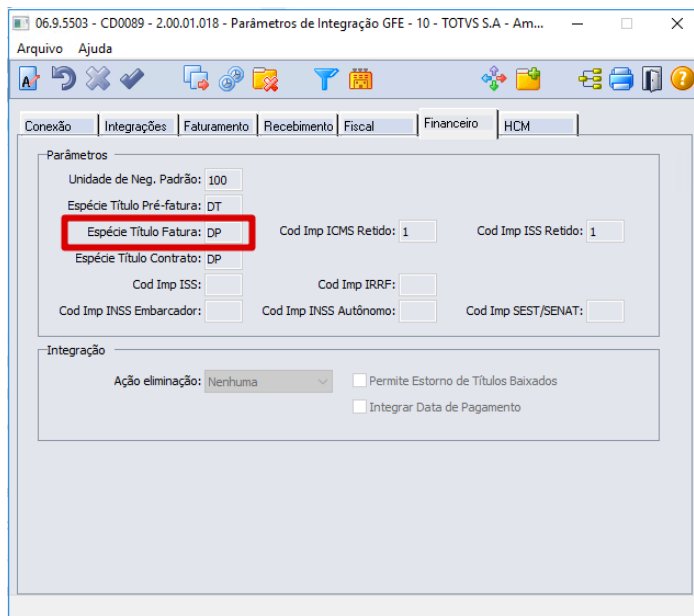

Estorno do título

Caso seja necessário realizar uma desatualização da fatura através do GFE, será necessário realizar o estorno manualmente no módulo de Finanças a partir do programa "Substituição Nota Por Duplicata" (APB725AA), opção "Cancelamento".

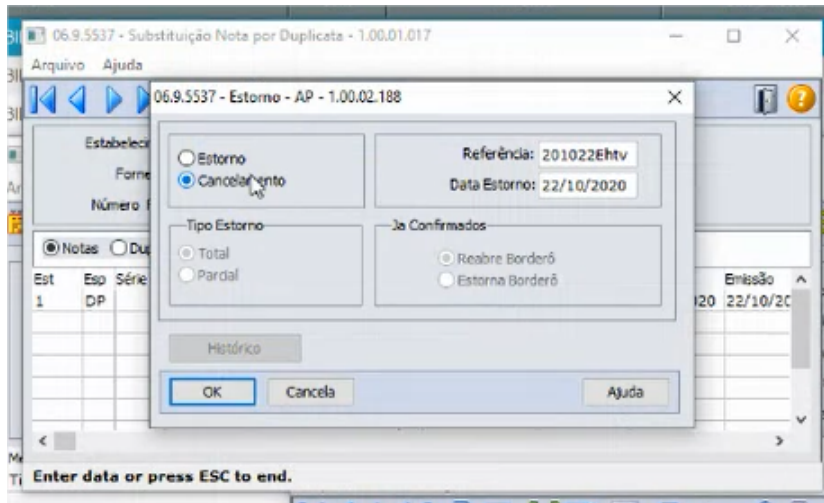

04. ASSUNTOS RELACIONADOS

- Engine de Regras (CD0024) no SIGAGFE

2.8 Manufatura - Inovação - 12.1.32

2.8.1 App Minha Produção - Inovação - 12.1.32

DMANUFATURA-1006 - App Minha Produção - Finalizar ordem pelo aplicativo

01. DADOS GERAIS

Produto:	TOTVS Manufatura
Linha de Produto:	Linha Datasul
Segmento:	Manufatura
Módulo:	MCP - Produção
Função:	App Minha Produção
Requisito/Story/Issue:	DMANUFATURA-1006

02. SITUAÇÃO/REQUISITO

O app finalizava automaticamente a ordem de produção após o reporte total das quantidades esperadas sem dar opção de finalizar ordem com quantidades inferiores ou superiores.

03. SOLUÇÃO

Foi adicionada uma nova opção no formulário para habilitar finalização de ordem no aplicativo, caso o usuário marque a opção ou não.

2.8.2 APS - Planejamento Avançado de Produção - Inovação - 12.1.32

DMANUFATURA-243 DT DB0302 Incluir tempo de transporte entre estabelecimentos

01. DADOS GERAIS

Produto:	TOTVS Manufatura
Linha de Produto:	Linha Datasul
Segmento:	Manufatura
Módulo:	APS - Planejamento Avançado Produção
Função:	DB0302 - Programação Pedidos/Previsões
Requisito/ Story/Issue (informe o requisito relacionado) :	DMANUFATURA-243

02. SITUAÇÃO/REQUISITO

O relatório de programação de pedidos/previsões lista como este está sendo atendido, e não existe o campo Tempo de Transporte para este material chegar ao estabelecimento solicitante.

03. SOLUÇÃO

Foi incluído tempo transporte no relatório Programação Pedidos/Previsões - DB0302, em cada linha de consumo utilizado para atender o Pedido/Previsão.

04. DEMAIS INFORMAÇÕES

Não se aplica.

05. ASSUNTOS RELACIONADOS

- Não se aplica.

DMANUFATURA-1667 DT Descontinuar DB0201

01. DADOS GERAIS

Produto:	TOTVS Manufatura
Linha de Produto:	Linha Datasul
Segmento:	Manufatura
Módulo:	MDB - Planejamento Avançado da Produção
Função:	Painel de Controle - DB0201
País:	Todos os Países
Requisito/Story/Issue (informe o requisito relacionado) :	DMANUFATURA-1667

02. SITUAÇÃO/REQUISITO

Os componentes Flash Player do programa DB0201 - Painel de Controle pararam de funcionar após a atualização do Windows.

03. SOLUÇÃO

Devido a remoção do Flash Player na atualização do Windows o programa DB0201 foi descontinuado e substituído pelo novo painel DB0201X. Podendo ser acessado também pelo programa Painel de Controle WEB.

04. DEMAIS INFORMAÇÕES

[Painel de Controle - DB0201](#)

[Painel de Controle WEB](#)

05. ASSUNTOS RELACIONADOS

- Não se aplica.

DMANUFATURA-1671 DT DB0201X - Indicadores do Painel de Controle

01. DADOS GERAIS

Produto:	TOTVS Manufatura
Linha de Produto:	Linha Datasul
Segmento:	Manufatura
Módulo:	APS - Planejamento Avançado Produção
Função:	DB0201X - Painel de Controle
País:	Brasil
Requisito/Story/Issue (informe o requisito relacionado) :	DMANUFATURA-1671

02. SITUAÇÃO/REQUISITO

O Painel de Controle DB0201x não possui os indicadores presentes na versão descontinuada (DB0201), devido à exclusão dos componentes Flash.

03. SOLUÇÃO

Foi disponibilizado os indicadores Pedidos Antecipados/Em dia, Pedidos Atrasados, Pedidos com Invasão do Pulmão e Utilização de Recurso Restritivo.

04. DEMAIS INFORMAÇÕES

[Painel de Controle - DB0201](#)

05. ASSUNTOS RELACIONADOS

- Não se aplica.

2.8.3 Chão de Fábrica - Inovação - 12.1.32

10725158 DMANUFATURA-1665 DT SF0401 - Relatório Paradas Centro Trabalho

01. DADOS GERAIS

Produto:	TOTVS Manufatura
Linha de Produto:	Linha Dtatasul
Segmento:	Manufatura
Módulo:	SFC - Chão de Fábrica
Função:	SF0401 - Relatório Paradas Centro Trabalho
País:	Brasil
Ticket:	10725158
Requisito/Story/Issue (informe o requisito relacionado) :	DMANUFATURA-1665

02. SITUAÇÃO/REQUISITO

O tamanho do campo do excel esta pequeno, apenas 30 posições.

03. SOLUÇÃO

O programa foi alterado para deixar o tamanho do campo em 100 posições.

04. DEMAIS INFORMAÇÕES

Não se Aplica.

05. ASSUNTOS RELACIONADOS

- Não se aplica.

2.8.4 TOTVS MES - Inovação - 12.1.32

10942486 DMANUFATURA-2020 DT TOTVS MES - Permitir envio de ordens do tipo Conserto

01. DADOS GERAIS

Produto:	TOTVS Manufatura
Linha de Produto:	Linha Datasul
Segmento:	Manufatura
Módulo:	TOTVS MES
Função:	CP0301 - Manutenção ordens de Produção, productionOrderAdapter - Adapter de integração de ordens
País:	Brasil
Ticket:	10942486
Requisito/Story/Issue (informe o requisito relacionado) :	DMANUFATURA-2020

02. SITUAÇÃO/REQUISITO

Atualmente só é possível integrar ordens do tipo Interna, Interna/Externa e Retrabalho. Porém, verificamos que existe muita demanda para que o MES também aceite ordens do tipo Conserto.

03. SOLUÇÃO

A rotina foi alterada para integrar ordens de Conserto. Porém, é necessário que exista ao menos uma operação cadastrada para que a integração ocorra. Ordens de conserto são criadas sem operações, portanto o usuário precisará fazer a inclusão manualmente.

04. DEMAIS INFORMAÇÕES

[Mensagens Datasul x PPI-Multitask - TOTVS MES](#)

05. ASSUNTOS RELACIONADOS

- Não se aplica.

2.9 Manutenção de Ativos - Inovação - 12.1.32

2.9.1 Manutenção Industrial - Inovação - 12.1.32

DT Anexar vários documentos na Ordem de Manutenção pelo APP

01. DADOS GERAIS

Produto:	TOTVS Manufatura
Linha de Produto:	Linha Datasul
Segmento:	Manufatura
Módulo:	MMI - Manutenção Industrial
Função:	APP Minha Manutenção
País:	Brasil
Requisito/Story/Issue (informe o requisito relacionado) :	DMANMNT1-8573

02. SITUAÇÃO/REQUISITO

Permitir anexar vários documentos na criação da OM no App Minha Manutenção.

03. SOLUÇÃO

O APP Minha Manutenção, função Manutenção Industrial, na criação da Ordem de Manutenção, agora oferece a opção de anexar vários arquivos que ficarão associados a OM.

Para isso, na criação da Ordem, basta selecionar os arquivos no dispositivo e enviar.

- **Passo 01.** Passo 02

04. DEMAIS INFORMAÇÕES

Não se aplica

IMPORTANTE!

Use esse box para destacar informações relevantes e/ou de destaque.

05. ASSUNTOS RELACIONADOS

- [Minha Manutenção Mobile \(Guia de Uso - Manutenção Industrial\)](#)

- Minha Manutenção Mobile (Guia de Uso - Manutenção de Frotas)

DT Anexar vários documentos na Solicitação de Serviço pelo APP

01. DADOS GERAIS

Produto:	TOTVS Manufatura
Linha de Produto:	Linha Datasul
Segmento:	Manufatura
Módulo:	MMI
Função:	APP Minha Manutenção
País:	Brasil
Requisito/Story/Issue (informe o requisito relacionado) :	DMANMNT1-8577

02. SITUAÇÃO/REQUISITO

Permitir anexar vários documentos na criação da SS no App Minha Manutenção.

03. SOLUÇÃO

Na criação da Solicitação de Serviço, agora oferece a opção de anexar vários documentos. Na confirmação, os arquivos serão enviados para o ERP e os anexos ficarão associados a SS.

- **Passo 01.** Passo 02

04. DEMAIS INFORMAÇÕES

Não se aplica

IMPORTANTE!

Use esse box para destacar informações relevantes e/ou de destaque.

05. ASSUNTOS RELACIONADOS

- [Minha Manutenção Mobile \(Guia de Uso - Manutenção Industrial\)](#)
- [Minha Manutenção Mobile \(Guia de Uso - Manutenção de Frotas\)](#)

You are using an UNLICENSED copy of **Scroll PDF Exporter for Confluence**. Do you find Scroll PDF Exporter useful? Consider purchasing it today: <https://www.k15t.com/software/scroll-pdf-exporter>

DT Atualização na listagem das OMs

01. DADOS GERAIS

Produto:	TOTVS Manufatura
Linha de Produto:	Linha Datasul
Segmento:	Manufatura
Módulo:	MMI - Manutenção Industrial
Função:	APP Minha Manutenção
País:	Brasil
Requisito/Story/Issue (informe o requisito relacionado) :	DMANMNT1-10414

02. SITUAÇÃO/REQUISITO

Quando uma página possui muitas ordens (mais que 30) ocorre uma espera ao navegar para a próxima página da lista de ordens. Isto dá a impressão para o usuário que ele não clicou na seta e ele acaba clicando novamente, isto faz com que a lista navegue novamente.

03. SOLUÇÃO

Agora ao navegar entre as páginas das ordens, serão apresentadas as 10 primeiras ordens. Conforme o usuário for rolando, serão carregadas as demais ordens, minimizando o delay da navegação.

- **Passo 01.** Passo 02

04. DEMAIS INFORMAÇÕES

Não se aplica

IMPORTANTE!

Use esse box para destacar informações relevantes e/ou de destaque.

05. ASSUNTOS RELACIONADOS

- Minha Manutenção Mobile (Guia de Uso - Manutenção Industrial)
- Minha Manutenção Mobile (Guia de Uso - Manutenção de Frotas)

DT Mingle - Inserir Consumo de Licenças de MI/Frotas no App Minha Manutenção

01. DADOS GERAIS

Produto:	TOTVS Manufatura
Linha de Produto:	Linha Datasul
Segmento:	Manufatura
Módulo:	MMI - Manutenção Industrial
Função:	APP Minha Manutenção
País:	Brasil
Requisito/Story/Issue (informe o requisito relacionado) :	DMANMNT1-10610

02. SITUAÇÃO/REQUISITO

Inserir controle de créditos no acesso pelo mingle no App Minha Manutenção.

03. SOLUÇÃO

Implementado controle de licença ao acessar o App pelo Mingle.

- **Passo 01.** Passo 02
-

DT Reprocessar OM com erro que contem anexos.

01. DADOS GERAIS

Produto:	TOTVS Manufatura
Linha de Produto:	Linha Datasul
Segmento:	Manufatura
Módulo:	MMI - Manutenção Industrial
Função:	APP Minha Manutenção
País:	Brasil
Requisito/Story/Issue (informe o requisito relacionado) :	DMANMNT1-10729

02. SITUAÇÃO/REQUISITO

Não é possível reprocessar OM e SS, pelo Log de Pendência, que tenham anexos. Os anexos não são enviados para o ERP.

03. SOLUÇÃO

Alterado o Log de Pendência para conseguir reprocessar OMs e SS que tenham documentos anexados. Os mesmos também serão enviados para o ERP.

- **Passo 01.** Passo 02
-

DT Suspende equipamentos com integração do Ativo Fixo

01. DADOS GERAIS

Produto:	TOTVS Manufatura
Linha de Produto:	Linha Datasul
Segmento:	Manufatura
Módulo:	MMI - Manutenção Industrial
Função:	CD0910 - Manutenção de Equipamentos
País:	Brasil
Requisito/Story/ Issue (informe o requisito relacionado) :	DMANMNT1-10638

02. SITUAÇÃO/REQUISITO

Permitir a suspensão do equipamento, independente se o módulo de Manutenção Industrial estiver integrado com o Ativo Fixo.

03. SOLUÇÃO

O programa CD0910 agora permite alterar a situação do Equipamento de "Ativo" para "Suspendido", e de "Suspendido" para "Ativo", mesmo quando o equipamento está integrado a um bem patrimonial.

04. DEMAIS INFORMAÇÕES

[Manutenção de Equipamentos - CD0910](#)

Importante!

Para equipamentos integrados com um bem patrimonial será possível alterar a situação do equipamento somente para "ativo" ou "suspendido". Porém, se o equipamento já estiver com situação igual a "Vendido" ou "Inutilizado", não será possível alterar sua situação.

05. ASSUNTOS RELACIONADOS

- N/A

You are using an UNLICENSED copy of **Scroll PDF Exporter for Confluence**. Do you find Scroll PDF Exporter useful? Consider purchasing it today: <https://www.k15t.com/software/scroll-pdf-exporter>

DT Validar Conexão na Caixa de Saída

01. DADOS GERAIS

Produto:	TOTVS Manufatura
Linha de Produto:	Linha Datasul
Segmento:	Manufatura
Módulo:	MMI - Manutenção Industrial
Função:	APP Minha Manutenção
País:	Brasil
Requisito/Story/Issue (informe o requisito relacionado) :	DMANMNT1-10617

02. SITUAÇÃO/REQUISITO

Na caixa de saída, apresentar mensagem de aviso ao usuário quando o dispositivo estiver sem acesso a rede de dados.

03. SOLUÇÃO

Na caixa de saída, quando usuário apertar no botão "Sincronizar" e o dispositivo estiver offline será apresentada a mensagem "Você está sem conexão verifique o acesso a rede de dados".

- **Passo 01.** Passo 02

04. DEMAIS INFORMAÇÕES

Não se aplica

IMPORTANTE!

Use esse box para destacar informações relevantes e/ou de destaque.

05. ASSUNTOS RELACIONADOS

- [Minha Manutenção Mobile \(Guia de Uso - Manutenção Industrial\)](#)

- Minha Manutenção Mobile (Guia de Uso - Manutenção de Frotas)

DT Validar Conexão na Tela de Login

01. DADOS GERAIS

Produto:	TOTVS Manufatura
Linha de Produto:	Linha Datasul
Segmento:	Manufatura
Módulo:	MMI - Manutenção Industrial
Função:	APP Minha Manutenção
País:	Brasil
Requisito/Story/Issue (informe o requisito relacionado) :	DMANMNT1-10616

02. SITUAÇÃO/REQUISITO

Na tela de login apresentar mensagem de aviso ao usuário quando o dispositivo estiver sem acesso a rede de dados.

03. SOLUÇÃO

Na tela de login, quando o dispositivo estiver offline será apresentada a mensagem "Você está sem conexão", a mensagem ira permanecer na tela até que o dispositivo restabeleça o acesso a rede.

- **Passo 01.** Passo 02

04. DEMAIS INFORMAÇÕES

Não se aplica

IMPORTANTE!

Use esse box para destacar informações relevantes e/ou de destaque.

05. ASSUNTOS RELACIONADOS

- [Minha Manutenção Mobile \(Guia de Uso - Manutenção Industrial\)](#)

- Minha Manutenção Mobile (Guia de Uso - Manutenção de Frotas)

2.10 Materiais - Inovação -12.1.32

2.10.1 Compras e Suprimentos - Inovação - 12.1.32

Aprovação de Processos Logísticos - Inovação - 12.1.32

APP MLA - Autenticação com AD

01. DADOS GERAIS

Produto:	TOTVS Backoffice
Linha de Produto:	Linha Datasul
Segmento:	Backoffice Joinville
Módulo:	APROVAÇÃO PROCESSO LOGÍSTICO (MLA)
Função:	APP Minhas Pendências de Aprovação
País:	Todos

02. SITUAÇÃO/REQUISITO

Ao realizar a autenticação utilizando o **usuário integrado (Active Directory)**, estava ocorrendo erro de aprovador não encontrado, e ao aplicar a troca do grupo de empresa, o aplicativo permanecia na mesma tela sem efetivar a alteração.

03. SOLUÇÃO

Foram corrigidas as lógicas das situações apresentadas para que utilize o usuário correto, mesmo que utilizada a autenticação via (Active Directory), assim como é realizado ao utilizar o usuário do ERP.

Para utilizar a autenticação com usuário integrado (AD):

- O ambiente deve utilizar a arquitetura **Datasul For THF(Tomcat)**;
- Deve estar atualizado o **patch 12.1.32.1**;
- Deverão ser informados: **usuário_de_rede@domínio** no campo de usuário, e a senha de rede. Abaixo é apresentada uma imagem de exemplo.

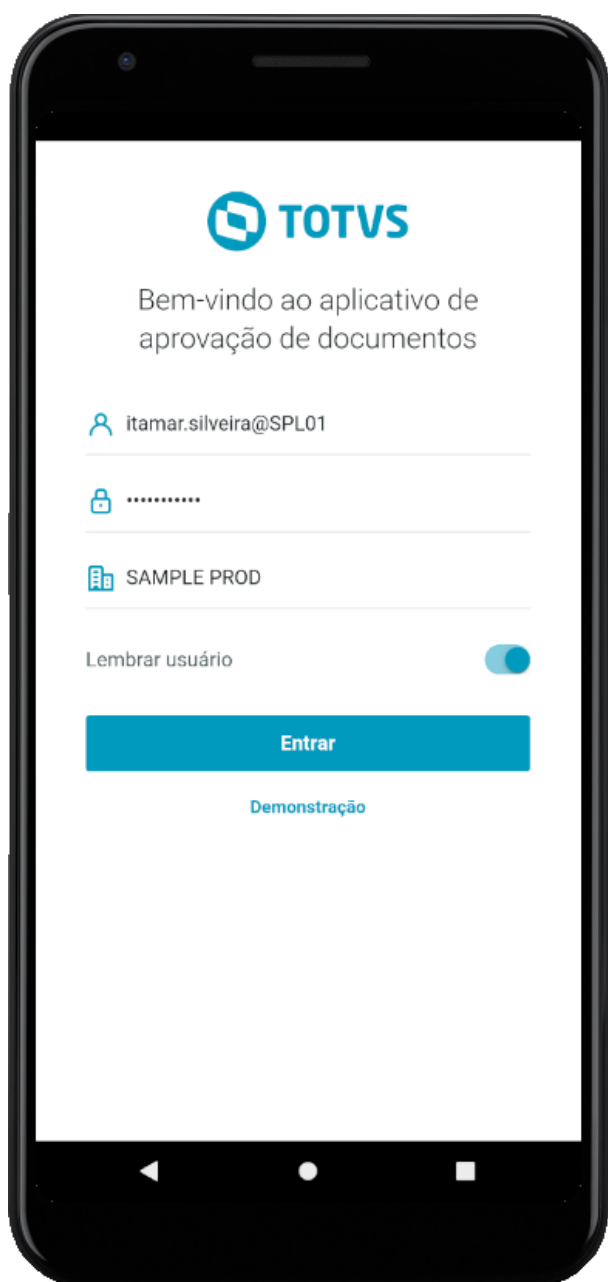

04. ASSUNTOS RELACIONADOS

- [Guia de Uso APP Minhas Pendências de Aprovação](#)
- [Disponibilizar documentos para serem aprovados pelo APP - Minhas Pendências de Aprovação](#)
- [Campos genéricos do MLA no APP Minhas Pendências de Aprovação](#)
- [Customização de documento padrão disponibilizado no APP](#)
- [Configurador Visual MLA \(html.configVisualMLA\)](#)

APP MLA - Minhas Pendências de Aprovação

01. DADOS GERAIS

Produto:	TOTVS Backoffice
Linha de Produto:	Linha Datasul
Segmento:	Backoffice Joinville
Módulo:	APROVAÇÃO PROCESSO LOGÍSTICO (MLA)
Função:	APP Minhas Pendências de Aprovação
País:	Todos

02. SITUAÇÃO/REQUISITO

Necessidade de aprovação de pendências do módulo MLA através de um aplicativo próprio.

03. SOLUÇÃO

Desenvolvido o Aplicativo Minhas Pendências de Aprovação, que está disponível para Android e iOS.

O aplicativo permite realizar a aprovação ou rejeição de pendências de documentos padrões e específicos do módulo do MLA, em dispositivos móveis.

Algumas das funcionalidades disponíveis:

- Aprovar e/ou rejeitar uma pendência com um simples arrastar de dedo;
- Aprovar e/ou rejeitar diversas pendências em lote;
- Realizar filtros por empresa, estabelecimento, data, tipo de documento, situações;
- Modo de demonstração para que você conheça o funcionamento antes da utilização oficial;
- Flexibilidade na apresentação de informações, que podem ser configuradas para cada usuário e documento.



Com relação a configuração de informações a serem apresentadas no aplicativo para cada usuário e documento, ela deve ser feita no programa [Configurador Visual MLA \(html.configVisualMLA\)](#), pelo próprio aprovador ou por usuário configurado como "Configurador Visual", que é definido no programa [Usuários da Aprovação \(MLA0103\)](#). Nas respectivas documentações há informações sobre os documentos disponibilizados para configuração/aprovação, o que pode ser configurado e sobre o(s) usuário(s) que podem realizar estas configurações.

Para ter informações mais detalhadas sobre o Aplicativo consulte o [Guia de Uso](#), que tem informações sobre:

- Configurações;
- Instalação;
- Funcionalidades e Interfaces;
- Links para vídeos de capacitação;
- Informações técnicas, entre outras.

Os programas listados abaixo também foram evoluídos para que contemplem as novas entidades utilizadas pelo Aplicativo do MLA, que são as "Configurações Visuais" e "Layouts":

- [Substituição Aprovador/Cópia Permissões - MLA0170](#)
- [Réplica entre Empresas/Estabelecimentos - MLA0171](#)

04. DEMAIS INFORMAÇÕES

Nesta liberação da 12.1.32 estão sendo liberados os seguintes documentos padrões:

- 1 - Solicitação de Compra - Item
- 2 - Solicitação de Compra - Total
- 3 - Requisição de Estoques - Item
- 4 - Requisição de Estoques - Total

Caso possua documentos específicos, ou seja, numeração maior do que 500, eles poderão ser aprovados pelo MLA com os campos do documento específico, para isso será necessário desenvolver uma API, para a qual podem ser verificadas as informações em: [Disponibilizar documentos para serem aprovados pelo APP - Minhas Pendências de Aprovação](#).

Caso não haja esta API, o documento específico pode ser aprovado com as informações genéricas do MLA, para mais detalhes veja: [Campos genéricos do MLA no APP Minhas Pendências de Aprovação](#)

Já para os documentos padrões, que ainda não estão contemplados nesta liberação, caso queira aprová-los no MLA, com os campos genéricos citados acima, também é possível. Neste caso é necessário a ativação de uma função. Consulte como ativar em: [Disponibilizar documentos para serem aprovados pelo APP - Minhas Pendências de Aprovação](#).

05. ASSUNTOS RELACIONADOS

- [Guia de Uso APP Minhas Pendências de Aprovação](#)
- [Disponibilizar documentos para serem aprovados pelo APP - Minhas Pendências de Aprovação](#)
- [Campos genéricos do MLA no APP Minhas Pendências de Aprovação](#)
- [Customização de documento padrão disponibilizado no APP](#)
- [Configurador Visual MLA \(html.configVisualMLA\)](#)

2.11 Mercado Internacional - Inovação - 12.1.32

2.11.1 Comércio Exterior (Internacional) - Inovação - 12.1.32

Importação (Internacional) - Inovação - 12.1.32

10464119 DMANMI03-7332 DT Identificação da origem da despesa no relatório IM0665

01. DADOS GERAIS

Produto:	TOTVS Backoffice
Linha de Produto:	Linha Datasul
Segmento:	Backoffice
Módulo:	Importação (MIM)
Função:	Relatório Custo Real Importação (IM0665)
País:	Argentina, Estado Unidos, México, Uruguai, Chile, Paraguai, Colômbia
Ticket:	10464119
Requisito/Story/Issue (informe o requisito relacionado) :	DMANMI03-7332

02. SITUAÇÃO/REQUISITO

O usuário de importação necessita identificar se a despesa exibida no **Relatório Custo Real de Importação (IM0665)** é da nota de nacionalização ou da nota complementar.

03. SOLUÇÃO

Inserido a coluna **Origem** no *layout* do relatório, onde será exibido se a despesa listada é proveniente da nota de nacionalização ou da nota complementar.

Foi alterado para que a despesa de **Imposto de Importação** seja impressa de acordo com a descrição cadastrada no programa **Cadastro de Despesas (CD1070)**.

04. DEMAIS INFORMAÇÕES

Não se aplica.

05. ASSUNTOS RELACIONADOS

- [Relatório_Custo_Real_de_Importação_IM0665](#)

10509948 DMANMI03-7385 DT Quebra de embarque sem vinculação a DIT ARG

01. DADOS GERAIS

Produto:	TOTVS Backoffice
Linha de Produto:	Linha Datasul
Segmento:	Backoffice
Módulo:	Importação (MIM)
Função:	Preparação para Embarque Parcial (IM0099)
País:	Argentina
Ticket:	10509948
Requisito/Story/Issue (informe o requisito relacionado) :	DMANMI03-7385

02. SITUAÇÃO/REQUISITO

O usuário de importação necessita realizar a quebra do embarque que não está vinculado a um DIT.

03. SOLUÇÃO

Foi alterado o programa **Preparação para Embarque Parcial (IM0099)** para que, quando ainda não foi gerado a nota fiscal no recebimento, seja possível realizar a quebra de um embarque que não possui DIT vinculado.

Quando não houver nota gerada no recebimento para o embarque, o programa:

- Apresentará a coluna **Qtd a Nacionalizar** para informar a quantidade do item que ficará no embarque original.
- Não apresentará a coluna **Qtd Isenta**.
- Realizará o rateio dos valores das despesas que já haviam sido informadas no programa **Manutenção de Acompanhamento de Embarques (IM0055)** entre o embarque original e o novo.

04. DEMAIS INFORMAÇÕES

Não se aplica.

05. ASSUNTOS RELACIONADOS

- [Preparação para Embarque Parcial IM0099](#)
- [Manutenção de Acompanhamento de Embarques - IM0055](#)

You are using an UNLICENSED copy of **Scroll PDF Exporter for Confluence**. Do you find Scroll PDF Exporter useful? Consider purchasing it today: <https://www.k15t.com/software/scroll-pdf-exporter>

DMANMI03-7333 - DT Visualizar os dados do internacional na planilha gerada pelo IM0665

01. DADOS GERAIS

Produto:	TOTVS Backoffice
Linha de Produto:	Linha Datasul
Segmento:	Backoffice
Módulo:	Importação (MIM)
Função:	IM0665 - Relatório Custo Real
País:	Todos
Ticket:	
Requisito/Story/Issue (informe o requisito relacionado) :	DMANMI03-7333

02. SITUAÇÃO/REQUISITO

Atualmente o relatório no formato planilha traz os impostos do Brasil quando a listagem é emitida pelo Internacional. Além disso, alguns campos estão trazendo valor incorreto.

03. SOLUÇÃO

O relatório foi ajustado para se adequar a utilização do Internacional quando utilizado o formato planilha:

- Na aba Custo Real Detalhado - Não serão mais impressas as colunas IPI, PIS, COFINS, ICMS.
- Na aba Custo real - as colunas de valor de imposto e despesa estavam sendo impressas com valor 0.
- Incluído o campo de origem para identificar se as despesas provêm da nota de nacionalização ou nota complementar.
- Alterado o label do campo de II para que seja impresso a descrição dessa despesa cadastrada no CD1070.

04. DEMAIS INFORMAÇÕES

Não se aplica.

05. ASSUNTOS RELACIONADOS

DMANMI03-7405 DT Considera cotação do documento e coluna valor original no IM0665

01. DADOS GERAIS

Produto:	TOTVS Backoffice
Linha de Produto:	Linha Datasul
Segmento:	Backoffice
Módulo:	Importação (MIM)
Função:	Relatório Custo Real Importação (IM0665)
País:	Argentina, México, Estados Unidos, Uruguai, Chile, Paraguai e Colômbia
Ticket:	Não se aplica.
Requisito/Story/Issue (informe o requisito relacionado) :	DMANMI03-7405

02. SITUAÇÃO/REQUISITO

O usuário de importação necessita visualizar os valores dos documentos gerados de acordo com a cotação do documento via **IM0665**.

03. SOLUÇÃO

Foi adicionado o parâmetro **Considera cotação do documento** que, quando marcado, considerará a cotação do documento na conversão do valor.

- Se a moeda parametrizada for igual a moeda nacional ou a moeda do documento, o valor exibido será convertido conforme a cotação informada.
- Se a moeda parametrizada for diferente da moeda nacional ou da moeda do documento, o valor será exibido conforme cotação cadastrada para a moeda parametrizada no programa **Manutenção de Cotações de Moedas (CD0103)**, de acordo com a data de cotação informada para o documento.

Foram adicionadas duas colunas de **Moeda Original** e **Valor em Moeda Original** para que sejam listadas a moeda e o valor do documento sem conversão.

04. DEMAIS INFORMAÇÕES

Não se aplica.

05. ASSUNTOS RELACIONADOS

- [Manutenção_de_Cotações_de_Moedas_-_CD0103](#)
- [Relatório_Custo_Real_de_Importação_IM0665](#)

You are using an UNLICENSED copy of **Scroll PDF Exporter for Confluence**. Do you find Scroll PDF Exporter useful? Consider purchasing it today: <https://www.k15t.com/software/scroll-pdf-exporter>

2.11.2 Controladoria e Finanças (Internacional) - Inovação - 12.1.32

Contas a Receber (Internacional) - Inovação - 12.1.32

- [DT Botão Detalhar Recibo HTML ARG](#)

DT Botão Detalhar Recibo HTML ARG

01. DADOS GERAIS

Linha de Produto:	Datasul
Segmento:	Supply Chain - Backoffice
Módulo:	ACR - Contas a Receber
Função:	Recibo (HTML)
Requisito/Story/Issue (informe o requisito relacionado) :	DMANMI02-10321

02. SITUAÇÃO/REQUISITO

Existe a necessidade de implementar a ação de detalhar nas abas de Faturas e Antecipações.

03. SOLUÇÃO

Foi realizada a implementação do botão de Detalhar nas abas de Faturas e Antecipações. Ao acionar o botão, o programa [Consulta de Títulos ACR - ACR212AA](#) será aberto, apontando para o documento em questão.

04. ASSUNTOS RELACIONADOS

- [Recibo \(HTML\) - html.lar.receipt](#)

2.11.3 Vendas e Faturamento (Internacional) - Inovação - 12.1.32

Faturamento (Internacional) - Inovação - 12.1.32

DT Faturamento antecipado

01. DADOS GERAIS

Produto:	TOTVS Backoffice
Linha de Produto:	Linha Datasul
Segmento:	Backoffice
Módulo:	MFT - Faturamento
Função:	Manutenção de Natureza de Operação (CD0609) Notas Manuais (FT4060) Geração de Remitos por Embarque (FT1335) Preparação do Faturamento (EQ0506) Cálculo de Notas Débito/Crédito (FT4020) Cálculo de Remitos (FT4030) Cálculo de Embarques/Remitos (FT4040) Manutenção de Remito (FT1331) Eliminação de Faturas (ARG0052) Implantação do Pedido de Venda (PD4000) Cancelamento de Nota Fiscal (FT2200) Manutenção Documentos de Entrada (RE3001) Desatualização de Documentos (RE0402)
País:	Argentina, Estados Unidos, México, Uruguai, Chile, Colômbia, Paraguai
Ticket:	Não se aplica
Requisito/Story/Issue (informe o requisito relacionado) :	DMANMI03-7083

02. SITUAÇÃO/REQUISITO

O usuário de faturamento necessita gerar a nota fiscal de cobrança para o cliente antes de gerar o remito da mercadoria.

03. SOLUÇÃO

- **Emissão da Fatura** – Emissão do Remito

No programa **Manutenção de Natureza de Operação (CD0609)**, foi adicionado o campo **Faturamento Antecipado** para indicar que a natureza de operação será utilizada para as notas fiscais de faturamento antecipado.

Quando esse parâmetro estiver marcado, os campos **Cálculo Automático**, **Gerar Duplicatas**, **Gerar Contabilização** e **Atualizar Estatística** também devem ser marcados. O campo **Baixar Estoque** e os parâmetros relacionados a funcionalidade do remito devem ser desmarcados.

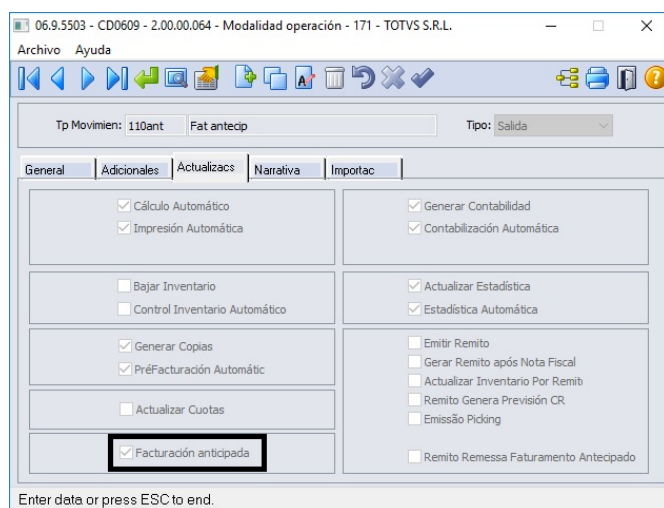

No programa **Implantação de Pedido de Venda (PD4000)**, o pedido de venda deve ser criado com a natureza de operação que possui o parâmetro **Faturamento Antecipado** marcado.

No programa **Notas Manuais (FT4060)**, quando faturamento antecipado, é obrigatório informar um pedido de venda na nota fiscal e deve possuir a mesma natureza de operação. Ao efetivar a nota fiscal, não será possível atender o pedido de venda parcialmente, ou seja, deve-se atender totalmente o pedido em uma única fatura.

Foi adicionado validações nos programas **Preparação do Faturamento (EQ0506)**, **Cálculo de Notas Débito/Crédito (FT4020)**, **Cálculo de Remitos (FT4030)** e **Cálculo de Embarques/Remitos (FT4040)** para que não seja possível realizar o embarque e o faturamento de notas fiscais com natureza de operação de faturamento antecipado. Também não será permitido gerar novamente uma fatura para um pedido que já possua uma nota de faturamento antecipado gerada.

No programa **Cancelamento de Notas Fiscais (FT2200)**, foi adicionado a validação que não será possível cancelar uma nota fiscal de faturamento antecipado se existir um remito não cancelado vinculado a nota fiscal.



No programa **Eliminação de Faturas (ARG0052)**, foi adicionado a validação que não será possível eliminar uma nota fiscal de faturamento antecipado se existir um remito não cancelado vinculado a nota fiscal.

04. DEMAIS INFORMAÇÕES

Não se aplica.

05. ASSUNTOS RELACIONADOS

- [Manutenção de Natureza de Operação \(Internacional\) - CD0609](#)

- Implantação de Pedido de Venda - PD4000
- Notas Manuais - FT4060
- Geração de Remitos por Embarque - FT1335
- Preparação do Faturamento - EQ0506
- Cálculo de Notas Débito/Crédito - FT4020
- Cálculo de Remitos - FT4030
- Cálculo de Embarques/Remitos - FT4040
- Manutenção de Remito - FT1331
- Eliminação de Faturas - ARG0052
- Cancelamento de Nota Fiscal - FT2200
- Manutenção Documentos Entrada - RE3001
- Desatualização de Documentos - RE0402

2.12 Recebimento - Inovação - 12.1.32

2.12.1 DT Parâmetros do conversor NF-e/CT-e/NFS-e

01. DADOS GERAIS

Produto:	TOTVS Manufatura TOTVS Backoffice
Linha de Produto:	Linha Datasul
Segmento:	Backoffice
Módulo:	MRE - Recebimento
Função:	html.mre.inputConverterParameters - Parâmetros do conversor NF-e/CT-e/NFS-e

02. REQUISITO

Incluir novo campo referente ao servidor de execução RPW, no programa Parâmetros do conversor NF-e/CT-e/NFS-e da Central de parâmetros.

03. SOLUÇÃO

Inclusão do novo campo referente ao servidor de execução RPW, no programa Parâmetros do conversor NF-e/CT-e/NFS-e da Central de parâmetros.

Esta informação será utilizada na execução dos processos de cancelamento de documento, aplicar regras, gerar o documento no recebimento físico e fiscal via RPW, no novo Monitor de NF-e/CT-e/NFS-e em HTML.

2.12.2 DT PEQ MELHORIA - RE0523 - Inclusão Base de Cálculo e valor do ICMS Complementar

01. DADOS GERAIS

Produto:	TOTVS Manufatura TOTVS Backoffice
Linha de Produto:	Linha Datasul
Segmento:	Backoffice
Módulo:	MRE - Recebimento
Função:	RE0523 - Listagem de Itens Recebidos

02. REQUISITO

Adicionar informação de base e valor de ICMS complementar na planilha gerada pelo programa de Listagem de Itens Recebidos.

03. SOLUÇÃO

Alterado o programa para realizar a impressão das colunas base ICMS Complementar e Valor ICMS Complementar.

2.12.3 DT RE0515 - Visualizar a chave de acesso

01. DADOS GERAIS

Produto:	TOTVS Manufatura TOTVS Backoffice
Linha de Produto:	Linha Datasul
Segmento:	Backoffice
Módulo:	MRE - Recebimento
Função:	RE0515 - Documentos Críticos

02. REQUISITO

Imprimir uma coluna com a informação da chave de acesso do documento.

03. SOLUÇÃO

Alterado a rotina para que seja impresso a informação da chave de acesso do documento na última coluna do arquivo excel gerado pelo programa.

2.12.4 DT RE0603 - Incluir filtro de data nas abas: Ordem e Compras

01. DADOS GERAIS

Produto:	TOTVS Manufatura TOTVS Backoffice
Linha de Produto:	Linha Datasul
Segmento:	Backoffice
Módulo:	MRE - Recebimento
Função:	RE0603 - Consulta Fornecedores

02. REQUISITO

Adicionar filtro na aba de Ordens por data de emissão e na aba de Compras por data do pedido.

03. SOLUÇÃO

Alterado o programa e adicionado os campos de data inicial e final para filtrar os dados do browse de Ordens e Compras.

2.12.5 DT RE0708/RE0118a/html.mre.documentoXmlNF - Item não configurado para gerar CQ porém está gerando roteiro

01. DADOS GERAIS

Produto:	TOTVS Manufatura TOTVS Backoffice
Linha de Produto:	Linha Datasul
Segmento:	Backoffice
Módulo:	MRE - Recebimento
Função:	RE0708 - Monitor NF-e/CT-e/NFS-e html.mre.documentoXmlNF - Central Recepção Documentos XML

02. REQUISITO

Adicionar validação para não permitir que seja informado um depósito de CQ quando o item da nota não estiver configurado para CQ.

03. SOLUÇÃO

Alterado o programa e adicionado uma validação para verificar se o depósito informado é CQ e o item está configurado para CQ, caso o item não esteja configurado para CQ o programa deve retornar a mensagem de erro 57097 e impedir de prosseguir com a alteração do item da nota.

2.12.6 DT RE0708 - Habilitar campo Pedido/Ordem de compra - Beneficiamento

01. DADOS GERAIS

Produto:	TOTVS Manufatura TOTVS Backoffice
Linha de Produto:	Linha Datasul
Segmento:	Backoffice
Módulo:	MRE - Recebimento
Função:	RE0708 - Monitor NF-e/CT-e/NFS-e

02. REQUISITO

Habilitar os campos de ordem de compra e pedido de compra para os documentos de operação com terceiros do tipo Remessa Beneficiamento.

03. SOLUÇÃO

Alterado a rotina para que passe a habilitar os campos ordem de compra e pedido de compra para operações de terceiros do tipo de Remessa Beneficiamento.

2.12.7 DT RE1001/RE1005 - Item não configurado para gerar CQ porém está gerando roteiro

01. DADOS GERAIS

Produto:	TOTVS Manufatura TOTVS Backoffice
Linha de Produto:	Linha Datasul
Segmento:	Backoffice
Módulo:	MRE - Recebimento
Função:	RE1001 - Manutenção de Documentos RE1005 - Atualização de Documentos

02. REQUISITO

Adicionar validação para não permitir que seja informado um depósito de CQ quando o item da nota não estiver configurado para CQ.

03. SOLUÇÃO

Alterado o programa e adicionado uma validação para verificar se o depósito informado é CQ e o item está configurado para CQ. No programa de Manutenção de Documentos está sendo validado na inclusão e na alteração do item da nota, e no programa Atualização de Documentos está sendo validado ao atualizar a nota, para essa validação foi criado a mensagem 57097 no sistema para informar que o item o item não possui Controle de Qualidade.

2.12.8 DT RE1001C - Zoom para campo moedas

01. DADOS GERAIS

Produto:	TOTVS Manufatura TOTVS Backoffice
Linha de Produto:	Linha Datasul
Segmento:	Backoffice
Módulo:	MRE - Recebimento
Função:	RE1001 - Manutenção de Documentos

02. REQUISITO

Adicionar zoom para campo Moedas nas informações de Importação ao incluir duplicatas de notas de importação.

03. SOLUÇÃO

Alterado o programa para incluir o zoom no campo de moedas e descrição da moeda na tela de duplicatas da nota.

2.12.9 DT RE1001 - Datas da Transação na informação da existência de documento no recebimento

01. DADOS GERAIS

Produto:	TOTVS Manufatura TOTVS Backoffice
Linha de Produto:	Linha Datasul
Segmento:	Backoffice
Módulo:	MRE - Recebimento
Função:	RE1001 - Manutenção de Documentos

02. REQUISITO

Adicionar data de transação nas mensagens de nota já atualizada, documento existente no estoque e chave de acesso já existe com a informada.

03. SOLUÇÃO

Alterado o programa e adicionado a data de transação nas informações do erro para as notas já atualizadas, documentos já existentes no estoque e chave de acesso que já existe. Para o erro de Documento Estoque já existente foi criado uma nova mensagem de erro, mensagem 57.101 para que fosse possível mostrar a data de transação.

2.12.10 DT RE1001 - Recálculo do desconto no recebimento

01. DADOS GERAIS

Produto:	TOTVS Manufatura TOTVS Backoffice
Linha de Produto:	Linha Datasul
Segmento:	Backoffice
Módulo:	MRE - Recebimento
Função:	RE1001 - Manutenção de Documentos

02. REQUISITO

Realizar o recálculo do desconto total no programa Manutenção de Documentos (RE1001), caso o usuário esteja com o campo "Rateio Descto Total" desmarcado no programa Parâmetros Usuários Recebimento (RE0101).

03. SOLUÇÃO

Foi alterado a rotina para recalcular o desconto total, caso o usuário informe o desconto na tela de alteração dos itens, o recálculo dos totais da nota realizará o ajuste de acordo com os descontos informados nos itens. Essa regra só se aplicará caso o usuário esteja com o campo "Rateio Descto Total" desmarcado no programa Parâmetros Usuários Recebimento (RE0101). Os descontos das ordens de compra, quando utilizada a opção de FIFO não estão sendo contemplada nesta alteração.

2.12.11 DT RE1005 - Contabilização Compra de Ativo MRI com STA

01. DADOS GERAIS

Produto:	TOTVS Manufatura TOTVS Backoffice
Linha de Produto:	Linha Datasul
Segmento:	Backoffice
Módulo:	MRE - Recebimento
Função:	RE1001 - Manutenção de Documentos

02. REQUISITO

Ajuste da contabilização de nota de compra de ativo imobilizado integrado ao MRI, para que este passe a ser contabilizado pela conta ICMS Ativo a Recuperar.

03. SOLUÇÃO

Alterado a rotina para que seja contabilizado pela conta ICMS Ativo a Recuperar somente quando o item for débito direto, o estabelecimento integrar ICMS Antecipado ao MRI, a natureza de operação for de compra de ativo e houver imposto referente ao ST vinculado ao grupo de impostos relacionado a natureza. Para esse caso a contabilização será realizada pela conta ICMS Ativo a Recuperar, caso não for, foi mantido a conta ICMS Subs Trib Ant.

2.12.12 DT RE2001/RE2005 - Item não configurado para gerar CQ porém está gerando roteiro

01. DADOS GERAIS

Produto:	TOTVS Manufatura TOTVS Backoffice
Linha de Produto:	Linha Datasul
Segmento:	Backoffice
Módulo:	MRE - Recebimento
Função:	RE2001 - Recebimento Físico RE2005 - Atualização Doctos Físicos

02. REQUISITO

Adicionar validação para não permitir que seja informado um depósito de CQ quando o item da nota não estiver configurado para CQ.

03. SOLUÇÃO

Alterado o programa e adicionado uma validação para verificar se o depósito informado é CQ e o item está configurado para CQ. No programa de Manutenção de Documentos está sendo validado na inclusão e na alteração do item da nota, e no programa Atualização de Documentos está sendo validado ao atualizar a nota, para essa validação foi criado a mensagem 57097 no sistema para informar que o item o item não possui Controle de Qualidade.

2.12.13 DT RE2001 - Recálculo do desconto no recebimento

01. DADOS GERAIS

Produto:	TOTVS Manufatura TOTVS Backoffice
Linha de Produto:	Linha Datasul
Segmento:	Backoffice
Módulo:	MRE - Recebimento
Função:	RE2001 - Recebimento Físico

02. REQUISITO

Realizar o recálculo do desconto total no programa Recebimento Físico (RE2001), caso o usuário esteja com o campo "Rateio Descto Total" desmarcado no programa Parâmetros Usuários Recebimento (RE0101).

03. SOLUÇÃO

Foi alterado a rotina para recalcular o desconto total, caso o usuário informe o desconto na tela de alteração dos itens, o recálculo dos totais da nota realizará o ajuste de acordo com os descontos informados nos itens. Essa regra só se aplicará caso o usuário esteja com o campo "Rateio Descto Total" desmarcado no programa Parâmetros Usuários Recebimento (RE0101). Os descontos das ordens de compra, quando utilizada a opção de FIFO não estão sendo contemplada nesta alteração.

2.12.14 DT Recepção de documentos XML

01. DADOS GERAIS

Produto:	TOTVS Manufatura TOTVS Backoffice
Linha de Produto:	Linha Datasul
Segmento:	Backoffice
Módulo:	MRE - Recebimento
Funções:	html.mre.recepcaoXML - Recepção de documentos XML (Visão geral) html.mre.importDocXML - Importação de documentos XML html.mre.documentoXmlNfe - Documentos XML NF-e html.mre.documentoXmlCte - Documentos XML CT-e html.mre.documentoXmlNfse - Documentos XML NFS-e html.mre.eventoCancelamento - Cancelamentos recebidos

02. REQUISITO

Necessidade de modernizar o monitor de recepção de documentos XML do módulo de Recebimento de materiais, levando para o usuário uma nova experiência de navegação, consulta, alteração e importação dos documentos XML de entrada de materiais e serviços.

03. SOLUÇÃO

Com o objetivo de modernizar o monitor de recepção de documentos XML do Recebimento, e seguindo a estratégia de modernização do produto Datasul, foi criada a Recepção de documentos XML em formato HTML.

Os programas que compõem a Recepção de documentos XML são os seguintes:

1. Visão geral
2. Importação NF-e/CT-e/NFS-e TOTVS Colaboração (Modo clássico: RE0522)
3. Documentos XML NF-e (Modo clássico: RE0708, folder Documentos);
4. Documentos XML CT-e (Modo clássico: RE0708, folder CT-e);
5. Documentos XML NFS-e (Modo clássico: RE0708, folder NFS-e);
6. Cancelamentos recebidos (Modo clássico: RE0708, folder Cancelados);

Help online: [Recepção de documentos XML](#)

04. DEMAIS INFORMAÇÕES

- Não se aplica.

05. ASSUNTOS RELACIONADOS

- Não se aplica.

2.13 Recursos Humanos - Inovação - 12.1.32

● Rascunho

ESC

- Administração de Pessoal - Inovação - 12.1.32
- Responsabilidade Social - Inovação - 12.1.32

2.13.1 Administração de Pessoal - Inovação - 12.1.32

- Rascunho
 - [Folha de Pagamento - Inovação - 12.1.32](#)

Folha de Pagamento - Inovação - 12.1.32

● Rascunho

- DTSCORE01-3788 DT Cálculo da Folha Normal esta apresentando erro de Evento não cadastrado

DTSCORE01-3788 DT Cálculo da Folha Normal esta apresentando erro de Evento não cadastrado

01. DADOS GERAIS

Produto:	TOTVS RH
Linha de Produto:	Linha Datasul
Segmento:	RH
Módulo:	Folha de Pagamento
Função:	FP3020 - Cálculo Folha Normal
Ticket:	
Requisito/Story/Issue (informe o requisito relacionado) :	DTSCORE01-3788

02. SITUAÇÃO/REQUISITO

Ao realizar o cálculo da Folha Normal, está apresentando o erro “Evento não cadastrado”, quando não existe o índice de rescisão 710 (FR5000 - Manutenção Eventos Específicos de Rescisão).

03. SOLUÇÃO

Foram feitos ajustes para não apresentar o erro de "Evento não cadastrado".



Importante!

É imprescindível a existência do evento "**999 - Reservado para uso futuro**" no cadastro de eventos (FP0020) pois na criação de novos índices de funções específicas o produto, primeiramente, relaciona o evento 999 ao novo índice, depois cria o novo evento e depois substitui o evento 999 pelo novo evento cadastrado.

Obs.: Lembrando que o evento 999 é criado automaticamente na instalação do produto, porém, caso o mesmo tenha sido eliminado, orientamos cadastrá-lo novamente, com identificação = Outros e sem incidência para líquido e qualquer outro encargo, associando-o a natureza de rubrica "**0000 - Não Enviar para o eSocial**".

04. ASSUNTOS RELACIONADOS

- [Tarefas Cálculo Folha Normal - FP3020](#)

2.13.2 Responsabilidade Social - Inovação - 12.1.32

DTSINTEGR01-2479 DT Relatório de Exames Complementares em CSV

01. DADOS GERAIS

Produto:	TOTVS RH
Linha de Produto:	Linha Datasul
Segmento:	RH
Módulo:	Segurança do Trabalho
Função:	MT0510 - Relatório Exames Complementares
Ticket:	
Requisito/Story/Issue (informe o requisito relacionado) :	DTSINTEGR01-2479

02. SITUAÇÃO/REQUISITO

O relatório de exames complementares gerado em excel possui formato que dificulta a preparação dos dados em uma situação de conferência.

03. SOLUÇÃO

Foram efetuados ajustes do programa para disponibilizar a opção de extração em formato CSV, permitindo assim a criação de filtros que facilitam no processo de conferência.

04. ASSUNTOS RELACIONADOS

- [Relatório de Exames Complementares - MT0510](#)

2.14 Saúde - Inovação - 12.1.32

2.14.1 HAC - Automação do Consultório - Inovação - 12.1.32

DT CRUD Parâmetros de Integração Reconhecimento Facial

01. DADOS GERAIS

Linha de Produto:	Datasul
Segmento:	Saúde
Módulo:	Gestão de Planos de Saúde
Funções:	Parâmetros de Integração Reconhecimento Facial - hac.facialRecognitionParam
Issues :	DSAUGPSAUTOR-10893

02. SITUAÇÃO/REQUISITO

As implementações descritas neste documento correspondem a criação de um novo cadastro e sp de carga para o programa **Parâmetros de Integração Reconhecimento Facial**.

03. SOLUÇÃO

- [Implantação](#) • Configuração • Utilização

Procedimentos para Implantação

A implementação descrita no documento estará disponível a partir da atualização do pacote no cliente.

O pacote está disponível no portal (<https://suporte.totvs.com/download>) e também na console de atualização.

04. ASSUNTOS RELACIONADOS

[Parâmetros de Integração Reconhecimento Facial](#)

2.14.2 HAT - Atendimento ao Público - Inovação 12.1.32

DSAUGPSAUTOR-11384 DT (Carol) - Periodicidade execução RPW

01. DADOS GERAIS

Produto:	TOTVS Saúde Planos
Linha de Produto:	Linha Datasul
Segmento:	Saúde
Módulo:	HAT - Atendimento ao Público
Função:	hat.carolIntegrationRPW - Carol Pré-Auditing
País:	Brasil

02. SITUAÇÃO/REQUISITO

Não é possível repetir a ocorrência do RPW por Hora.

03. SOLUÇÃO

O RPW foi alterado para permitir a execução por Hora, Minuto, Dias e Meses.

Campo	Descrição
Repete a cada	A cada quanto tempo repete
Frequência	Mês/Dia/Minutos/Horas
Até o dia	Até qual dia será repetido o agendamento do RPW
Até a Hora	Até qual Hora será repetido o agendamento do RPW (Só aparece quando utilizado frequência Minutos/Horas)
No minuto	Minuto em que ira agendar o pedido (Só aparece quando utilizado frequência Horas) Ex: 30, a cada 2 horas, vai rodar as 12:30 e depois as 14:30
Horário	Hora em que irá rodar o RPW (Só aparece quando utilizado frequência dias/meses)
Sempre no Dia	Possível escolher se roda em um dia fixo ou sempre no ultimo dia. (Só aparece quando utilizado frequência meses)

Campo	Descrição
Dia do mês	Dia do mês que será agendado para o RPW caso selecionado um dia fixo com frequência mensal.

- Funcionamento da opção **Agendar Execução** atrelada à **Repetir Ocorrência**:

É possível agendar um pedido para uma data futura contendo ocorrências repetidas. Seja para repetição de execuções a cada determinado mês, dia, hora ou minuto. Ao atrelar essas 2 opções, ao clicar em executar serão criados pedidos a partir da data agendada, sem criar pedido no momento em que a execução foi solicitada. Caso a repetição de ocorrência seja realizada sem utilizar o agendamento, é criado um pedido no momento em que a execução for solicitada mais as demais execuções repetidas selecionadas em tela.

DT Aplicativo para Check-in via QR Code - Autorizador

01. DADOS GERAIS

Produto:	TOTVS Saúde Planos
Linha de Produto:	Linha Datasul
Segmento:	Saúde
Módulo:	HAT - Atendimento ao Público
Função:	Autorizador - Check-in
Requisito/Story/Issue:	DSAUGPSPED-1048

02. SITUAÇÃO/REQUISITO

Melhoria no Autorizador para permitir a realização do processo de Check-in a partir do QR Code da carteirinha virtual do beneficiário.

03. SOLUÇÃO

Foi desenvolvido um aplicativo PWA (progressive web app) que permite realizar a leitura do QR Code da carteirinha do beneficiário no momento do Check-in pelo Autorizador.

O aplicativo pode ser acessado a partir da URL do autorizador, no path /checkinapp/app, sendo obrigatório o acesso via HTTPS. [https://\[SERVIDOR_AUTORIZADOR\]:\[PORTA\]/checkinapp/app](https://[SERVIDOR_AUTORIZADOR]:[PORTA]/checkinapp/app).

O aplicativo será uma extensão da sessão do usuário no Autorizador e funcionará como leitor de QR Code conectado ao Autorizador. Uma vez que o QR Code tenha sido reconhecido pelo app, os dados do beneficiário serão enviados para o Autorizador onde o processo de check-in seguirá normalmente.

Do lado do Autorizador, foram desenvolvidos os serviços abaixo para possibilitar o pareamento do aplicativo e a comunicação segura entre o app e o Autorizador.

Serviço	Ação	PATH	Parâmetros	Retorno	Autenticação	Descrição	Exemplo (cUrl - bash)
Obtenção de Token de acesso	GET	/appservices/api/hat/v1/tokens/create	-	String	Logido Autorizador	Retorna um token de acesso que é utilizado para parear o aplicativo com a sessão do operador logado no Autorizador. O usuário precisa estar logado no autorizador para acessar.	-
Obtenção de Token de acesso no formato de QR Code	GET	/appservices/api/hat/v1/tokens/create/qrcode	-	QR Code	Logido Autorizador	Idem ao anterior, porém, disponibiliza o token na forma de um QR Code.	-
Obtenção de URL de acesso no formato de QR Code	GET	/appservices/api/hat/v1/tokens/create/pwa	-	QR Code	Logido Autorizador	Idem ao anterior, porém, disponibiliza uma URL para acesso direto ao aplicativo, já contendo o token de acesso na própria URL, também na forma de um QR Code.	-
Validação do Token de acesso	GET	/appservices/api/hat/v1/tokens/validate	-	{ "is Valid": Boolean }	Nenhuma	Recebe um token JWT no header (Authorization: Bearer token) e retorna um JSON que indica se esse token é válido ou não.	Exemplo

Serviço	Ação	PATH	Parâmetros	Retorno	Autenticação	Descrição	Exemplo (curl -bash)
Recuperação dos dados do Check-in	GET	/appservices/api/hat/v1/checkins/{usuário logado}	-	<pre>{ "qrCode": String, "loggedUser": String, "ready": Boolean }</pre>	JWT	<p>Retorna um objeto com os dados do Check-in ativo no autorizador. Cada usuário logado no autorizador poderá ter apenas um processo de Check-in rodando.</p> <p>É utilizado pelo app para verificar o status 'ready' do Check-in e pelo autorizador para consultar o valor do QR Code do beneficiário quando este for escaneado pelo app.</p> <p>Atributos:</p> <ul style="list-style-type: none"> qrCode - valor do QR Code da carteirinha do beneficiário, lido através do aplicativo loggedUser- usuário logado no autorizador ready - indica se o usuário está com a tela de Check-in aberta no Autorizador, o que possibilita a leitura do QR Code pelo aplicativo 	Exemplo
Atualização dos dados do Check-in	PUT	/appservices/api/hat/v1/checkins/{usuário logado}	<pre>{ "qrCode": String, "loggedUser": String, "ready": Boolean }</pre>	<pre>{ "qrCode": String, "loggedUser": String, "ready": Boolean }</pre>	JWT	<p>Permite atualizar qualquer um dos dados do Check-in. É utilizado pelo Autorizador para atualizar o status de "ready", que indica ao aplicativo que o processo de Check-in iniciou e é utilizado pelo aplicativo no momento em que o QR Code do beneficiário é escaneado, para deixar o valor desse QR Code disponível para consulta pelo Autorizador através do serviço "Recuperar dados do Check-in".</p>	Exemplo

- O token de acesso para o aplicativo terá uma validade padrão de 10 horas e sua assinatura usa uma chave que é gerada randomicamente ao iniciar o JBOSS. Dessa forma, ao reiniciar o servidor de aplicação todas as sessões são imediatamente invalidadas.
- Tanto a chave de assinatura do token quanto o tempo de validade podem ser definidos de forma personalizada por cada cliente através das properties "com.totvs.html.framework.app.jwt.secret" e "com.totvs.html.framework.app.jwt.expirationTime" contanto que sigam os formatos e requisitos detalhados na documentação de propriedades do sistema, disponível na sessão abaixo ([04. Assuntos Relacionados](#)).

04. ASSUNTOS RELACIONADOS

- [Autorizador_Serviços_Checkin_do_Beneficiário](#)
- [DT Propriedades do Sistema versão 12.1.31](#)

DT Validação Token - Beneficiário Próprio - AT0110Z

01. DADOS GERAIS

Produto:	TOTVS Saúde Planos
Linha de Produto:	Linha Datasul
Segmento:	Saúde
Módulo:	HAT - Atendimento ao Público
Função:	Manutenção de Autorização de Guias - AT0110z
Requisito/Story/Issue:	 DSAUGPSAUTOR-11618 - (Token - Beneficiário Próprio) AT0110Z TESTE INTEGRADO CONCLUÍDO

02. SITUAÇÃO/REQUISITO

Devido a evolução tecnologia, atualmente é possível a utilização do cartão virtual em substituição ao cartão físico. Por isso, estamos realizando a integração do TOTVS GPS com o aplicativo do beneficiário da Unimed do Brasil. Para autenticar a presença do cartão virtual, é utilizado um token, no qual tem duração de 10 min. Para validar este token, foi desenvolvida a integração com a API disponibilizada para validação do Token. Necessário adicionar a validação do token no programa AT0110Z.

03. SOLUÇÃO

Realizado inclusão de solicitação e validação do token conforme requisito.

- Quando o parâmetro "Integração com Token" estiver ativo deverá ser obrigatório informar o token para beneficiários próprios.
- Caso informado o token ao sair do campo, será realizada a validação se validado o token pela API, seguindo o fluxo, caso contrário retorna a mensagem oriunda da API para a tela.
- O valor informado no campo, é armazenado conforme já é realizado para o token do beneficiário de intercâmbio.

06.9.5556 Incluir Autorizacao de Procedimentos AT/0111C Versao 2.00.03.069 08/04/202...

Ano: 2021 Guia: Tipo Guia: 02 EXAMES

Carteira: 0120 0001000000084

N.Social:

Situacao: Valid:

Destino: resp.:

Cliente: Incl.plano:

Modalid: Plano: Partic:

Tp.Plano: Pgto:

Clas.Hos: Padrao cobertura:

PROCEDIMENTOS			INSUMOS			
Codigo	Descricao	Ane	Tipo	Codigo	Descricao	Ane

Enter data or press ESC to end.

04. ASSUNTOS RELACIONADOS

- Manutenção_Autorização_Guias_Autorização_AT0110Z

2.14.3 HAU - Auditoria Médica - Inovação 12.1.32

DT - Auditoria Médica Pequenas Melhorias

01. DADOS GERAIS

Produto:	TOTVS Saúde Planos
Linha de Produto:	Linha Datasul
Segmento:	Saúde
Módulo:	HAU - Auditoria Médica
Função:	Auditoria Pré
País:	Brasil
Requisito/Story/Issue:	 DSAUGPSAUTOR-11860 - (Auditoria Médica) - Pequenas melhorias TESTE INTEGRADO CONCLUÍDO

02. SITUAÇÃO/REQUISITO

O novo Auditoria Pré possuía algumas melhorias pendentes.

Para melhor utilização e experiência de uso, foram implementadas melhorias, listadas na solução.

03. SOLUÇÃO

- Implantação** Utilização

Procedimentos para Implantação

A implementação descrita no documento estará disponível a partir da atualização do pacote no cliente.

O pacote está disponível no portal (<https://suporte.totvs.com/download>) e também na console de atualização.

04. ASSUNTOS RELACIONADOS

- [Auditoria Médica](#)

DT - Auditoria Médica Pré Laudos Médicos

01. DADOS GERAIS

Produto:	TOTVS Saúde Planos
Linha de Produto:	Linha Datasul
Segmento:	Saúde
Módulo:	HAU - Auditoria Médica
Função:	Auditoria Pré
País:	Brasil
Requisito/Story/Issue:	 DSAUGPSAUTOR-11867 - (Auditoria Médica) - Laudos médicos TESTE INTEGRADO CONCLUÍDO

02. SITUAÇÃO/REQUISITO

O novo Auditoria Pré não possuía a funcionalidade para apresentar as informações referente aos laudos médicos dos procedimentos da guia.

Para que seja possível visualizar as informações e anexos referentes ao laudo médico, foi adicionado um novo ícone nas ações do procedimento chamado "**Laudo Médico**".

03. SOLUÇÃO

- Implantação** Utilização

Procedimentos para Implantação

A implementação descrita no documento estará disponível a partir da atualização do pacote no cliente.

O pacote está disponível no portal (<https://suporte.totvs.com/download>) e também na console de atualização.

04. ASSUNTOS RELACIONADOS

- [Auditoria Médica](#)

DT - Carol Front Controle de autorização por usuário

01. DADOS GERAIS

Produto:	TOTVS Saúde Planos
Linha de Produto:	Linha Datasul
Segmento:	Saúde
Módulo:	Carol Pré Auditing
País:	Brasil

02. SITUAÇÃO/REQUISITO

Ao realizar a autorização de uma guia no Carol Pré Auditing, o sistema não armazenava a informação de qual usuário foi responsável pela autorização e qual dos meios foi utilizado para autorizar (Aprovação em Lote ou Individual).

03. SOLUÇÃO

Foi ajustado o processo de autorização da Carol Pré Auditing para salvar as informações do usuário responsável pela autorização e qual foi o processo utilizado.

DT Inclusão de Pontos de CPC e Alteração include CPC-BOSAU-AUTHORIZATION-AUDIT.I

01. DADOS GERAIS

Produto:	Datasul
Linha de Produto:	Saúde
Segmento:	TOTVS Saúde Planos (Linha Datasul)
Função:	HAU - Auditoria Médica
Requisito:	DSAUGPSFSW-1186 DSAUGPSFSW-1128

02. SITUAÇÃO/REQUISITO

Tratativa específica de cliente utilizando ponto de CPC.

03. SOLUÇÃO

Incluídos pontos de cpc e novo campo na tabela temporária de entrada da CPC:

Pontos Novos:

- "DEPOIS-CRIA"
- "MONTA-OBS"

Maiores informações podem ser obtidas em: [CPC716_CPC_BOSAU_AUTHORIZATION_AUDIT](#).

2.14.4 HAW - Autorizador Web - Inovação - 12.1.32

DT Alteração include CPC-BOPROCEDURESOLICITATION

01. DADOS GERAIS

Produto:	Datasul
Linha de Produto:	Saúde
Segmento:	TOTVS Saúde Planos (Linha Datasul)
Função:	HAW - Solicita Exames HAW - Solicita Internação
Requisito:	DSAUGPSFSW-1032 DSAUGPSFSW-1090

02. SITUAÇÃO/REQUISITO

Tratativa específica de cliente utilizando ponto de CPC.

03. SOLUÇÃO

Incluído novo ponto de cpc, "APOS-GUIAUTOR".

Incluídos novos campos na tabela temporária de entrada da CPC:

cpc-boproceduresolicitation.i:

```
def temp-table tmp-cpc-procsolicitation-entrada no-undo
field h-tmp-api-param as handle
field r-propost as rowid
```

Clientes que já utilizam essa CPC devem recompilar os programas, enxergando as novas includes.

Maiores informações podem ser obtidas em: [CPC624_CPC_BOPROCEDURESOLICITATION](#).

DT Inclusão de evento no Ponto de CPC "INICIO-PROCESSO"

01. DADOS GERAIS

Produto:	Datasul
Linha de Produto:	Saúde
Segmento:	TOTVS Saúde Planos (Linha Datasul)
Função:	HAW - Solicitação de Exames
Requisito:	DSAUGPSFSW-1069
Documento Referência:	CPC595_CPC_API_SOLIC_SADT_TISS3

02. SITUAÇÃO/REQUISITO

Tratativa específica de cliente utilizando ponto de CPC.

03. SOLUÇÃO

Incluído evento "MODIFICA" no ponto de CPC "INICIO-PROCESSO"

DT Inclusão de Ponto de CPC e Alteração de Include na Internação

01. DADOS GERAIS

Produto:	Datasul
Linha de Produto:	Saúde
Segmento:	TOTVS Saúde Planos (Linha Datasul)
Função:	HAW - Solicitação de Internação
Requisito:	DSAUGPSFSW-1073
Documento Referência:	CPC715_CPC_API_SOLIC_INTER_TISS3

02. SITUAÇÃO/REQUISITO

Tratativa específica de cliente utilizando ponto de CPC.

03. SOLUÇÃO

Incluído ponto de CPC :

- "FIM-INC-GUIA" → Ponto localizado após a inclusão da guia.

Alteração da tabela de temporária de retorno (api-solicita-internacao.i) :

```
def temp-table tmp-retorno-guia no-undo
```

```
field lg-cpc-url-fim-guia as log.
```

Clientes que já utilizam essa CPC devem recompilar os programas, enxergando a nova include.

DT Inclusão de Ponto de CPC e Alteração include CPC-AC0080R.I

01. DADOS GERAIS

Produto:	Datasul
Linha de Produto:	Saúde
Segmento:	TOTVS Saúde Planos (Linha Datasul)
Função:	HAW - Registro de Exames
Requisito:	DSAUGPSFSW-1044

02. SITUAÇÃO/REQUISITO

Tratativa específica de cliente utilizando ponto de CPC.

03. SOLUÇÃO

Incluído ponto de cpc e novo campo na tabela temporária de saída da CPC:

cpc-ac0080r.i

```
def temp-table tmp-cpc-ac0080r-saida no-undo
field nr-doc-original as int
```

Clientes que já utilizam essa CPC devem recompilar os programas, enxergando as novas includes.

Maiores informações podem ser obtidas em: [CPC006_CPC_AC0080R](#).

DT Inclusão de Pontos de CPC e Alteração de Include

01. DADOS GERAIS

Produto:	Datasul
Linha de Produto:	Saúde
Segmento:	TOTVS Saúde Planos (Linha Datasul)
Função:	HAW - Solicitação de Exames
Requisito:	DSAUGPSFSW-1073
Documento Referência:	CPC595_CPC_API_SOLIC_SADT_TISS3

02. SITUAÇÃO/REQUISITO

Tratativa específica de cliente utilizando ponto de CPC.

03. SOLUÇÃO

Incluídos novos pontos de CPC :

- "FIM-INC-GUIA" → Ponto localizado após a inclusão da guia.
- "FIM-MOD-GUIA" → Ponto localizado após modificar a guia.

Alteração da tabela de temporária de saída:

```
def temp-table tmp-cpcapisolicsadtiss3-saida no-undo
```

```
field lg-url-especifica as log.
```

Clientes que já utilizam essa CPC devem recompilar os programas, enxergando a nova include.

DT Novo ponto de CPC e Alteração include CPC-BOINSURANCEUSER

01. DADOS GERAIS

Produto:	Datasul
Linha de Produto:	Saúde
Segmento:	TOTVS Saúde Planos (Linha Datasul)
Função:	HAW - Checkin
Requisito:	DSAUGPSFSW-1224

02. SITUAÇÃO/REQUISITO

Tratativa específica de cliente utilizando ponto de CPC.

03. SOLUÇÃO

Incluído novo ponto de cpc, "CRIA-USUARIO".

Incluídos novos campos na tabela temporária de entrada da CPC:

cpc-boinsuranceuser.i:

```
def temp-table tmp-cpc-boinsuranceuser-entrada no-undo
  field nm-evento as char
  field cd-unidade as int
  field cd-modalidade as int.
```

Clientes que já utilizam essa CPC devem recompilar os programas, enxergando a include alterada.

Maiores informações podem ser obtidas em: [CPC702_CPC_BOINSURANCEUSER](#).

DT - Propriedade para seleção de porta utilizada pelo TSA

01. DADOS GERAIS

Produto:	TOTVS Saúde Planos
Linha de Produto:	Linha Datasul
Segmento:	Saúde
Módulo:	HAW - Autorizador
Função:	Autorizador - Propriedade do sistema
País:	Brasil
Requisito/Story/Issue:	 DSAUGPSAUTOR-11424 - (TSA) Propriedade Autorizador para seleção de porta TESTE INTEGRADO CONCLUÍDO

02. SITUAÇÃO/REQUISITO

A atualização automática do TSA é realizada através da URL informada no arquivo de configuração, dessa forma, em casos em que as clínicas ou consultórios atendem mais de uma operadora é inviável ter apenas uma instalação para atender a todas, pois o TSA poderá ser atualizado por uma operadora e pelas outras não.

03. SOLUÇÃO

- Implantação** • Configuração • Utilização

Procedimentos para Implantação

A implementação descrita no documento estará disponível a partir da atualização do pacote no cliente.

O pacote está disponível no portal (<https://suporte.totvs.com/download>) e também na console de atualização.

04. ASSUNTOS RELACIONADOS

- [DT Propriedades do Sistema versão 12.1.32](#)
- [Biometria TSA Autorizador Web](#)

DT Propriedades do Sistema versão 12.1.32

Características do Requisito

Linha de Produto:	Datasul					
Segmento:	Saúde					
Módulo:	Gestão de Planos de Saúde					
Rotina:	<table border="1"> <thead> <tr> <th>Rotina</th> <th>Nome Técnico</th> </tr> </thead> <tbody> <tr> <td>Autorizador - Propriedades do Sistema</td> <td>mainconfig</td> </tr> </tbody> </table>	Rotina	Nome Técnico	Autorizador - Propriedades do Sistema	mainconfig	
Rotina	Nome Técnico					
Autorizador - Propriedades do Sistema	mainconfig					
País(es):	Brasil					
Banco(s) de Dados:	Progress® /Oracle®					
Tabelas Utilizadas:	PROPERTIECONFIG					
Sistema(s) Operacional(is):	Linux® /Windows®					

Descrição

Descrever todas as possíveis configurações/propriedades existentes para o Autorizador WEB.

Propriedades do Sistema

Propriedade	Descrição	Valor padrão
com.totvs.saude.insuranceuser.for mat.unitcode	Formato do código da operadora para o beneficiário.	0000
com.totvs.saude.insuranceuser.for mat.code	Formato do código do beneficiário.	0000000000000
com.totvs.saude.provider.format.u nitcode	Formato do código da operadora para o prestador.	0000
com.totvs.saude.provider.format.c ode	Formato do código do prestador.	00000000

com.totvs.saude.providernumber.required	Indicador de obrigatoriedade do preenchimento manual do número da guia no prestador.	false
application.factory	Propriedade fabricante do aplicativo para geração de XML TISS.	TOTVS SAUDE
application.name	Nome do Aplicativo utilizado para gerar o XML TISS.	Autorizador
application.version	Versão do aplicativo utilizado para gerar o XML TISS.	1.0
consultationGuide.exitType	Tipo de saída para a guia de consulta.	1
consultationGuide.serviceTable	Tabela de serviço padrão para a guia de consulta.	16
consultationGuide.serviceId	Código do serviço para a guia de consulta.	10101012
com.totvs.saude.tiss.version	Versão TISS para a geração de XML para envio ao Foundation.	3.02.00
com.totvs.tiss.xml.log.auxiliar	Geração de log auxiliar no diretório "xmlwslog", no jboss. Ex: JBOSS_HOME/server/default/xmlwslog.	false
com.totvs.saude.guideregistration	Tipo de comunicação entre o Autorizador e GP para registro de Consulta e SADT. Valores possíveis: TISS: Realiza a comunicação no processo da TISS. API: Realiza o registro das guias diretamente no gestão de planos.	API
com.totvs.saude.tiss.servicetable.values	Valores disponíveis para a tabela de serviços TISS. Ex: 05;16;19. Caso a propriedade esteja informada, o sistema ira montar as opções de tabela conforme definidos no valor separado por; (ponto e vírgula).	

sadtGuide.serviceTable	Tabela de serviço padrão para a guia de "SP/SADT". Ex.: 16.	
sadtGuide.consultType	Define qual será o tipo de consulta padrão para as telas de Solicitação de Exames e Registro de Exames (Campo número 34).	1
com.totvs.saude.insurance.card.registration.pattern	Padrão de caracteres lidos na leitora de cartão. Deve ser copiado o valor capturado pela leitura e substituir os valores a serem ignorados por "X", os dados a serem obtidos devem ser mantidos com outra letra. O caractere "\n", equivale a uma quebra de linha.	999999999999999999999999XXXXXXX XXXXXXXXXXXX
com.totvs.saude.wac100.url	URL do Sistema "WAC Progress".	http://localhost/scripts/cgiip.exe/WService=WAC100/wac/wac0000.w
com.totvs.insuranceuser.picture.dir	Diretório de armazenamento das imagens de foto dos beneficiários. Este diretório deve ser configurado no arquivo "%JBOSS_HOME%/server/default/deploy/jboss-web.deployer/server.xml".	
sadtGuide.attendanceType.default	Valor padrão para o campo "46 - Guia Atendimento", na guia de "SP/SADT". Ex.: 01.	
sadtGuide.TISSAcidentType.default	Valor padrão para o campo "47 - Indicação de Acidente", na guia de "SP/SADT". Ex.: 0.	
sadtGuide.TISSExitType.default	Valor padrão para o campo "48 - Tipo de Saída", na guia de "SP/SADT". Ex.: 1.	
com.datasul.medical.web.action.tiss.consult.icdrequired	Obrigatoriedade do preenchimento do CID na guia de consulta.	false
com.datasul.medical.web.action.tiss.intern.icdrequired	Obrigatoriedade do preenchimento do CID na guia de internação.	false

com.datasul.medical.web.action.tiss.sadt.icdrequired	Obrigatoriedade do preenchimento do CID na guia de "SADT".	false
com.totvs.saude.guide.medicalprocedure.validate.solicited	Ativa a regra de validação de procedimentos solicitados em guias abertas. True – ativa a regra. False – desativa a regra - Padrão.	false
com.totvs.saude.guide.medicalprocedure.validate.block	Bloqueia o registro de solicitação nos casos que a validação da propriedade encontrar procedimentos em guias abertas. True – Não autoriza a solicitação. False – Autoriza a solicitação - Padrão.	false
com.totvs.saude.wac.bean.cid.dias-retroacao	Quantidade de dias de retroação para a pesquisa de documentos na tela de "CID" e "Tipo de Saída".	30
com.totvs.saude.wac.bean.cid.resultNumber	Quantidade de registros a serem exibidos em cada página na pesquisa de documentos na tela de "CID" e "Tipo de Saída".	10
com.totvs.saude.wac.bean.cid.showCid2	Exibe o campo "CID2" na tela de pesquisa de documentos, na tela de "CID" e "Tipo de Saída".	false
com.totvs.saude.wac.bean.cid.showCid3	Exibe o campo "CID3", na tela de pesquisa de documentos, na tela de "CID" e "Tipo de Saída".	false
com.totvs.saude.wac.bean.cid.showCid4	Exibe o campo "CID4", na tela de pesquisa de documentos, na tela de "CID" e "Tipo de Saída".	false
reportproduction.DisplayTipoPlano	Exibe a descrição do tipo de plano. Aplicável apenas para as opções "csv" e em tela no Perfil Médico. Impressão em "pdf" sempre exibe o campo.	true

reportproduction.DisplayRegistrati on	Exibe o número da carteira. Aplicável apenas para as opções "csv" e em tela no Perfil Médico. Impressão em "pdf" sempre exibe o campo + via.	true
reportproduction.DisplayVia	Exibe o número da via da carteira. Aplicável apenas para as opções "csv" e em tela no Perfil Médico. Impressão em "pdf" sempre exibe o número da carteira + o campo.	true
reportproduction.DisplayBeneficiar io	Exibe o nome do beneficiário. Aplicável apenas para as opções "csv" e em tela no Perfil Médico. Impressão em "pdf" sempre exibe o campo.	true
reportproduction.DisplayServico	Exibe a descrição do serviço. Aplicável apenas para as opções "csv" e em tela no Perfil Médico. Impressão em "pdf" sempre exibe o campo.	true
reportproduction.DisplayValorSiste ma	Exibe os valores do movimento.	true
reportproduction.DisplayValorParti cipacao	Exibe o valor de participação. Aplicável apenas para as opções "csv" e em tela no Perfil Médico. Impressão em "pdf" depende da propriedade "reportproduction.DisplayValorSistem a".	true
reportproduction.DisplayTotais	Exibe o total. Aplicável apenas para as opções "csv" e em tela no Perfil Médico. Impressão em "pdf" sempre exibe o campo.	true
reportproduction.DisplayValorPerc entual	Exibe o tipo do percentual. Aplicável apenas para as opções "csv" e em tela no Perfil Médico. Impressão em "pdf" sempre exibe o campo.	true

reportproduction.DisplayDescricao Percentual	Exibe a descrição do percentual. Aplicável apenas para as opções "csv" e em tela no Perfil Médico. Impressão em "pdf" sempre exibe o campo.	true
reportproduction.DisplayMovtosCa ncel	Exibe o indicador de movimentos cancelados. Aplicável apenas para as opções "csv" e em tela no Perfil Médico. Impressão em "pdf" sempre exibe o campo.	true
reportproduction.DisplayCdMovto	Exibe o código do movimento. Aplicável apenas para as opções "csv" e em tela no Perfil Médico. Impressão em "pdf" sempre exibe o campo.	true
reportproduction.DisplayVlQtMoed a	Exibe valores de moeda.	true
reportproduction.DisplayFpagto	Exibe a forma de pagamento. Aplicável apenas para as opções "csv" e em tela no Perfil Médico. Impressão em "pdf" sempre exibe o campo.	true
reportproduction.DisplaySocialNa me	Indica se irá exibir o nome social do beneficiário. <ul style="list-style-type: none"> ▪ Caso essa propriedade estiver definida como true e no resultado da busca não houver algum beneficiário com nome social preenchido, a coluna será desabilitada; ▪ Na impressão do relatório em PDF, caso a propriedade estiver definida como true, para os beneficiários que possuírem nome social, este será exibido na coluna do nome do beneficiário. Aqueles que não tiverem nome social preenchido, então será exibido o nome do beneficiário. 	true
reportproduction.DisplayExitType	Exibe o tipo de saída. Aplicável apenas para a opção "csv".	true

reportproduction.TpOrdenacao	<p>Define a ordenação por data do relatório.</p> <p>D – Ordena de atual para mais antigo.</p> <p>A – Ordena de mais antigo para atual.</p>	D
reportproduction.SerieProducao	<p>Define na pesquisa, a série dos documentos que serão exibidos no relatório de produção médica e cancelamento de documentos.</p> <p>A série "padrao", indica se utilizará a série parametrizada no campo "paramweb.nr_serie_doc". Caso não esteja parametrizado na tabela "paramweb", o sistema utilizará o campo "paramacp.nr_serie_man".</p> <p>As séries desta propriedade podem ser separadas por vírgula, ex:</p> <p>serie1,serie2,serie3.</p>	padrao
com.totvs.saude.cidconf.movementsClosed	<p>Exibe documentos com período de pagamento fechado.</p> <p>Use "false", para esconder documentos com período de pagamento fechados e "true", para exibir documentos com período de pagamento fechados.</p>	false
com.totvs.saude.guide.sadt.divide	<p>Realiza o processo de divisão da Guia caso contenha serviços que serão autorizados e serviços que ficarão em pendência.</p> <p>True = Ativa a divisão.</p> <p>False = Desativa a divisão.</p>	false
com.totvs.saude.insurance.locked unit	<p>Lista de Unidades com o atendimento não autorizado (separado por ponto e vírgula). Ex: 0027;0066.</p>	

com.totvs.saude.proceduresolicitation.verifiedDetails	Com esse parâmetro ativo, passa a ser validado se o prestador pode executar os procedimentos da guia. Caso o prestador não possa executar algum procedimento, as guias que contenham esse movimento não serão listadas no ckeckin.	false
com.totvs.saude.checkin.resetbea n	Indica se deve limpar os dados da tela de "Checkin", no momento em que é acionada por meio do menu.	false
com.totvs.saude.checkin.resetPro vider	Quando informada no valor "false", mantém o prestador logado e remove as informações do beneficiário (Dados da Tela Checkin).	true
com.totvs.saude.medicalprocedur e.locked	Lista de Procedimentos e Insumos com o código não autorizado (separado por ponto e vírgula). Ex: 10101012;10101020 Nesta propriedade pode-se também bloquear procedimentos na especialidade do solicitante. Ex: para bloquear a especialidade 10 no procedimento 40304361, deve-se configurar desta forma: 40304361-10. Pode-se informar uma lista de especialidades, Ex: 40304361-10-20-30.	
com.totvs.saude.wac.gp.oracledb	Indica se o banco de dados utilizado pelo GP é o Oracle.	false
com.totvs.saude.biometria.twohan dsrequired	Obriga o registro de um dedo de cada mão na Biometria.	true
com.totvs.saude.biometria.totvste c.appdevice	Define a leitora utilizada. Opções: NITGEN, BIOTOUCH, DIGITALPERSONA.	NITGEN
erp.dialect	Define o dialeto do banco de dados utilizado pelo Gestão de Planos. Esta propriedade deve ser setada na inicialização do servidor de aplicação.	org.hibernate.dialect.ProgressDialect ou org.hibernate.dialect.Oracle10gDialect

com.totvs.saude.guide.tissformtype.sadt.button.draft	Exibe o botão "Rascunho", na tela de "SADT".	true
com.totvs.saude.guide.tissformtype.internment.button.draft	Exibe o botão "Rascunho", na tela de "Internação".	true
com.totvs.saude.guide.tissformtype.internment.electiveemergency.disabled	Aplica a regra que define automaticamente se uma guia é eletiva ou urgência.	false
com.totvs.saude.proceduresolicitation.company.medicalprocedure.CODIGODACLINICA	Procedimentos que os usuários de perfil empresa podem utilizar.	10101012
com.totvs.saude.sadt.agendamento.futuro	Verifica se as clínicas podem realizar solicitações de "SADT", com data de agendamento futuro.	false
com.totvs.saude.internment.agendamento.futuro	Verifica se as clínicas podem realizar solicitações de internação com data de agendamento futuro.	false
com.totvs.saude.biometria.liberacao.digital	Liberação digital por meio do questionário.	false
com.totvs.saude.guide.internment.extensionType	Extensões de arquivo suportadas nos anexos de laudo médico.	jpg, png, doc, pdf
com.totvs.saude.sadt.providernumber.required	Indica se o campo "2", da Guia "SP/SADT", é de preenchimento obrigatório.	false
com.totvs.business.insurancenocard.enable	Indica se o botão da funcionalidade de "Checkin", sem cartão/biometria estará visível.	false
com.totvs.business.properties.providertitles.hideEvent	Indica o Evento que não irá exibir em tela e no relatório.	
com.totvs.business.properties.providertitles.detailglossesvalue	Indica se irá detalhar o valor da glosa em tela.	true
com.totvs.business.properties.providertitles.glossesnotshow	Indica glosa que não será visualizada em tela.	0

com.totvs.business.properties.providers.showmedicinetype	Indica se o tipo de medicina será ou não exibido em tela e no relatório.	true
com.totvs.business.properties.providers.defaultperiodbills	Sugere como data inicial padrão a data de início do último período, do revisão de contas, com data inicial menor do que a data do dia e que não permite digitação.	false
com.totvs.saude.guide.internment.providers	Código dos prestadores que podem realizar internação.	
com.totvs.saude.medicalproduction.interval.days	Quantidade de dias permitido no intervalo da busca no relatório de produção médica.	30
com.totvs.saude.imprime.in43	Habilita regra para verificar se o procedimento executado(SADT), ou solicitado(Internação), necessita de assinatura na guia.	false
com.totvs.business.insurancencard.enable	Indica se o botão da funcionalidade de "Checkin", sem cartão/biometria estará visível.	false
com.totvs.business.identifyguide.enable	Indica se o botão da funcionalidade de registro de guia identificada, estará visível.	false
com.totvs.saude.business.insuranceuser.onlyvalid	Retorna apenas beneficiários validos na pesquisa de beneficiário.	false
com.totvs.saude.historico.atendimento.prestador	Histórico de atendimento - Exibe apenas o histórico do prestador selecionado.	false
simulateButton.sadtReg	Indica se o botão "Simular", da tela de "Registro de Exames", deve ser exibido.	true
buttonToPrint.guides	Indica se o botão "Imprimir", será exibido quando o status da guia estiver como "Em Análise", na tabela de guias do beneficiário.	true

com.totvs.security.downtime	Estabelece o tempo (em minutos) máximo de inatividade da sessão. Este valor é limitado em 30 minutos conforme definição da TISS.	30
com.totvs.security.access.timeLock	Define o tempo (em minutos) em que o acesso ao sistema ficará bloqueado quando o usuário ultrapassar a quantidade máxima de tentativas permitidas de acesso ao sistema.	60
com.totvs.security.access.maximumNumberOfRetries	Estabelece a quantidade máxima de tentativas de acesso inválido ao sistema antes de realizar o bloqueio.	5
com.totvs.saude.guide.ignorepj	Quando o prestador logado for pessoa jurídica e esta propriedade estiver definida como "true", o campo profissional solicitante será preenchido automaticamente com o nome do prestador.	false
com.totvs.saude.biometria.liberaçao.digital.tentativas	Informa o número de tentativas permitidas para o questionário de liberação digital.	4
com.totvs.saude.biometria.liberaçao.digital.intervalo	Informa o intervalo de dias que será feito a busca para bloquear a liberação digital.	90
com.totvs.saude.checkin.displaybenefhone	Informa se o telefone do beneficiário será exibido na tela de "Checkin". Permite que sejam alterados os dados de contato do beneficiário.	false
com.totvs.saude.checkin.displaybeneficialreg	Informa se o CPF do beneficiário será exibido na tela de "Checkin".	false
com.totvs.saude.checkin.searchinsurance.displaybeneficialreg	Propriedade que informa se o CPF do beneficiário será exibido na busca de beneficiários.	true
com.totvs.saude.checkin.displaybenefplan	Propriedade que informa se o plano do beneficiário será exibido na tela de "Checkin".	true

com.totvs.saude.guia.procedimentos.limite	Propriedade que indica o número máximo de procedimentos por guia.	20
com.totvs.saude.guia.prestador.bloquear	Propriedade que indica quais prestadores terão acesso bloqueado, a ações relacionadas a guias (separação de prestadores por meio de ";").	
com.totvs.saude.guia.prestador.bloquearitens	Propriedade que indica quais itens de menu serão bloqueados quando o prestador estiver bloqueado. Ex "3;4;5".	3;4;5;6;55;63;71;64
com.totvs.saude.wac.insurance.justification.nobio.redirect	Propriedade que indica, que após a justificativa de uso sem biometria, será feito o redirecionamento para tela de "Liberação Digital".	false
com.totvs.saude.biometria.liberacao.digital.messagecomplement	Complemento da Mensagem de bloqueio, permite informar por exemplo um número de telefone ou um endereço com o objetivo de orientar o usuário de como proceder com o desbloqueio, de acordo com o processo da operadora.	Favor dirigir-se a Operadora para efetuar desbloqueio!
com.totvs.saude.business.ocupacionalmedicine.LgMostraCoParticipacao	Possibilita visualizar o valor de co-participação no detalhamento das guias.	true
com.totvs.saude.business.ocupacionalmedicine.LgExibeDadosPrestador	Possibilita visualizar as colunas de código e o nome do prestador, no detalhamento da guia.	true
com.totvs.saude.business.cancelationguide.LgCancGuiasAutorizadas	Possibilita visualizar guias com o status "Autorizado". Caso este parâmetro esteja como "false", não exibe guias com o status "Autorizado".	true
com.totvs.saude.business.cancelationguide.lgMostraObs	Possibilita visualizar as observações da guia na tela de cancelamento.	true
com.totvs.saude.business.cancelationguide.lgMostraHis	Possibilita visualizar o histórico da guia na tela de cancelamento.	true

com.totvs.saude.business.cancellationguide.lgMostraMotAudit	Indica se será exibido o motivo da auditoria junto aos dados adicionais. Campo "guiautor.ds-motivo-auditoria".	true
com.totvs.saude.business.cancellationguide.lgImprimeConfirmacao	Indica se será disponibilizado a impressão da confirmação das guias canceladas.	true
com.totvs.saude.business.cancellationguide.motivoCancelamento	Indica o motivo de cancelamento inicial.	
com.totvs.saude.business.cancellationguide.liberaPrincCmAssociadas	Indica se é permitido fazer o cancelamento de guias que contenham guias associadas.	true
com.totvs.saude.business.cancellationreg.motivoCancelamento	Motivo de cancelamento padrão a ser exibido no carregamento da página.	
com.totvs.saude.business.cancellationreg.qtDiasCancelamento	Número de dias de intervalo máximo na pesquisa.	30
com.totvs.saude.business.cancellationreg.lgSomentePrestNaClinica	Indica se irá considerar o prestador informado no "Checkin", ou irá buscar os movimentos de todos os prestadores relacionados na clínica.	true
com.totvs.saude.guide.sadt.suggestPackages	Propriedade que indica se os pacotes serão sugeridos ao buscar procedimentos que estiverem contidos nos pacotes.	false
com.totvs.saude.proceduresolicitation.showNoExecutablesProcedures	Exibe todas as guias do beneficiário, independente se alguma guia contem procedimentos que o prestador não pode executar . Parametrização com base no RC0110X.	false
com.totvs.saude.guide.internment.accomodation.services	Restringe a lista do tipo de acomodação na guia de Internação.	
com.totvs.saude.guide.display.cancel.message	Exibe mensagem para cancelar serviços em auditoria.	true

com.totvs.saude.guide.display.sen d.message	Exibe um aviso para o prestador, questionando se deseja enviar uma mensagem (incluindo a opção de anexar arquivo) para o auditor.	true
com.totvs.saude.biometria.liberacao.digital.impl	Indica qual implementação de sorteio e validação das perguntas da "Liberação de Digital", será usada, implementação de cadastro de perguntas por meio da arquivo = "com.totvs.saude.business.digital liberation.implementation.SpecificDigitalLiberation" (sem aspas), ou a implementação padrão, que faz uso de perguntas cadastradas em código no sistema.	com.totvs.saude.business.digitalliberation.implementation.DefaultDigitalLiberation
com.totvs.saude.biometria.liberacao.digital.exempt	O novo parâmetro "Tipo de Coleta", no cadastro do prestador (GPS), os novos parâmetros "Tipo de Coleta" e "Lib Usu Valid Biom", no cadastro de justificativa de autenticação (GPS), com esta nova propriedade, definirão se haverá redirecionamento para a tela de liberação digital. É importante cadastrar a propriedade "com.totvs.saude.biometria.liberacao.digital", para que ative a tela de liberação digital.	false
com.totvs.saude.zoomguide.hospitalization	Parâmetro para o zoom do campo "5", da tela de "Registro de Exames", responsável por trazer guias de internação no resultado.	true
com.totvs.saude.zoomguide.mainguide	Parâmetro para o zoom do campo "5", da tela de "Registro de Exames", responsável por trazer guias principais no resultado.	true
com.totvs.saude.zoomguide.providergroup	Parâmetro para o zoom do campo "5", da tela de "Registro de Exames", responsável por trazer guias por grupos prestadores. Valor padrão "100", traz todos os grupos. Pode ser parametrizado mais de um grupo dividindo os número por “;”. Ex: 10;20;45.	100

You are using an UNLICENSED copy of **Scroll PDF Exporter for Confluence**. Do you find Scroll PDF Exporter useful? Consider purchasing it today: <https://www.k15t.com/software/scroll-pdf-exporter>

com.totvs.saude.provider.autogera dos.procedimentoPesquisa	Indica o procedimento que será exigido, que exista na solicitação de uma guia, para que seja permitido o "checkin", via autogerados para não cooperados.	10101012
com.totvs.saude.provider.autogera dos.qtdDiasPesquisa	Quantidade de dias úteis que antecedem a data atual, utilizado para realizar a busca de "checkins", para "checkin", via autogerados.	1
com.totvs.saude.guide.sadt.blockS adtReg	Regra de bloqueio do registro de exames sem informar campo "5 – senha para beneficiários da área de atuação". Quando ativado esta regra irá permitir fazer registro de exames sem informar o campo "5", somente para beneficiários de intercâmbio.	false
com.totvs.saude.checkin.showProc edures	Define se serão apresentadas as informações referentes aos procedimentos da guia (Código, Descrição, Quantidade Solicitada, Quantidade Autorizada, Quantidade Realizada), na tela de "checkin", do beneficiário no formato de "tooltip". Posicionar o cursor no número da guia.	false
com.totvs.saude.proceduresolicita tion.examinationValityAlert	Indica se o procedimento será validado no "GPS". A validação ocorre por meio da regra previamente cadastrada no "GPS", por beneficiário e procedimento.	false
com.totvs.saude.reconsulta.justific ativa.liberado.rc	Indica se a busca considera movimentos liberados do RC ou não. <ul style="list-style-type: none"> • Valor "Sim": Traz somente os movimentos liberados do RC; • Valor "Não": Traz somente os movimentos que não foram liberados do RC; • Valor "Ambos": Traz ambos os movimentos, independente se for liberado ou não do RC. 	Ambos

com.totvs.saude.providerguides.MostraObs	Indica se a lupa de dados adicionais da guia estará disponível – Tela Consulta de solicitações TISS do prestador.	true
com.totvs.saude.providerguides.LgMostraMotAudit	Indica se as observações de auditoria estarão visíveis no zoom de dados adicionais – Tela Consulta de solicitações TISS do prestador.	false
com.totvs.saude.providerguides.MostraHis	Indica se o zoom de histórico da guia estará visível – Tela Consulta de solicitações TISS do prestador.	true
com.totvs.saude.providerguides.StatusGuiaRessal	Indica os status das guias que serão ressaltados – Tela Consulta de solicitações TISS do prestador.	11,12
com.totvs.saude.providerguides.colorUrgency	Define o estilo "css", das guias ressaltadas – Tela Consulta de solicitações TISS do prestador.	color: #FF6600; font-weight:bold;
com.totvs.saude.providerguides.LayoutImpressao	"Layout Impressão Recibo", na tela de consulta guias do prestador. Valores esperados: "TISS" ou "RECIBO".	TISS
com.totvs.saude.providerguides.LgManutGuiaSADT	Indica se serão visualizadas as guias de "SADT" – Tela Consulta de solicitações TISS do prestador.	true
com.totvs.saude.providerguides.LgManutGuiaINTERNACAO	Indica se serão visualizadas as guias de Internação – Tela Consulta de solicitações TISS do prestador.	true

com.totvs.saude.wac.comprovante atendimento.habilita	Define se será impresso o comprovante de atendimento quando finalizar o processo de "Registro de Consulta" ou "Registro de Exames".	false
com.totvs.saude.wac.comprovante atendimento.alertaimpressaoexam es	Define validará o parâmetro termo de adesão retornado pelo "GPS", para exibir a mensagem de impressão de comprovante.	false
com.totvs.saude.tiss.table.ignore	Com a propriedade ativa, faz com que o sistema ignore o "Código de Tabela TISS", para a busca de procedimentos/insumos. Dessa forma, para a busca dos movimentos basta digitar apenas seu código. O "Código de Tabela", será preenchido automaticamente com o valor informado nos cadastros de procedimentos e insumos.	false
com.totvs.saude.wac.insurance.jus tification.nobiocard.allrules	Indica se haverá pesquisa por todas regras de registro sem cartão / sem biometria ativas no sistema.	false
simulateButton.outrasDespesas	Utilizada na guia de outras despesas. Indica se o botão de simulação estará disponível ao digitar a guia. Quando acionado, o sistema realiza uma simulação do registro do atendimento, não gravando nenhum dado novo na base de dados.	true
com.totvs.saude.outrasDespesas.s erieDocPrincipal	Informa-se as séries de documento que serão consideradas na busca do documento principal do anexo de outras despesas. As séries são consideradas na busca pela digitação direta do número do documento no campo "2-Número da Guia Referenciada", como também no zoom dos documentos. As séries informadas devem ser separadas por vírgula.	MAN,WEB,WAC,CALL

guiaOutrasDespesas.serviceTable	Informa-se o código da tabela TISS padrão para os movimentos que serão digitados na guia de outras despesas. O valor informado neste campo será utilizado apenas para inicializar o tipo de tabela. O sistema permite que o usuário altere o valor do campo.	
com.totvs.saude.outrasDespesas.qtDiasTolerancia	Indica o intervalo de dias de tolerância entre a digitação do documento principal e a digitação da guias de outras despesas. Para desconsiderar este parâmetro, informar o valor 0 (zero).	0
com.totvs.saude.outrasDespesas.lgBloqueiaAposTolerancia	Informar os valores "true" ou "false". Indica se o módulo irá gerar inconsistência e não prosseguir com a inclusão das outras despesas, para os casos em que o documento principal estiver vinculado a um período de movimentação do "HRC" já fechado, ou quando o período de tolerância (propriedade com.totvs.saude.outrasDespesas.qtDiasTolerancia) for excedido.	false
com.totvs.saude.outrasDespesas.nrDiasRetroativos	Indica o tamanho, em dias, do período que será considerado para a busca de documentos no zoom de documento principal.	10
com.totvs.saude.outrasDespesas.zoom.buscaAutomaticaDocsPrestador	Ao acionar a lupa para abertura do zoom de documentos (campo 2), o sistema realizará a busca de todos os documentos do prestador principal logado. A busca respeita as séries parametrizadas e o número de dias retroativos;	false
com.totvs.saude.guide.tissformtype.internmentextension.button.draft	Indica se será exibido o botão "Rascunho", no momento da solicitação de prorrogação.	true

internmentExtensionGuide.serviceTable	<p>Informa-se o código da tabela TISS padrão para os movimentos que serão digitados na guia de prorrogação. O valor informado neste campo será utilizado apenas para inicializar o tipo de tabela. O sistema permite que o usuário altere o valor do campo.</p>	
com.totvs.saude.guia.prorrogacaointernacao.alteratipointernacao	<p>Esta propriedade indica se o sistema possibilita a troca do tipo de internação na prorrogação. Em caso afirmativo, o sistema abre campo para que seja informado o tipo de internação conforme domínio do padrão TISS.</p>	false
com.totvs.saude.guia.prorrogacaointernacao.lgtipguiatransprincipal	<p>Esta propriedade indica se a prorrogação herdará o mesmo "Tipo de Guia" e Transação da guia de solicitação de internação principal.</p>	false
com.totvs.saude.internmentextension.agendamento.futuro	<p>Indica a ativação da funcionalidade de agendamento futuro para a guia de prorrogação de internação.</p>	false
agendamento.futuro.dias.minimo	<p>Quantidade mínima de dias que deve haver entre a data de solicitação e a data de agendamento futuro.</p>	0
agendamento.futuro.dias.maximo	<p>Quantidade máxima de dias que deve haver entre a data de solicitação e a data de agendamento futuro.</p>	0
com.totvs.saude.proceduresolicitation.package.obs	<p>Se houver pacote adiciona o nome do pacote nas observações da guia.</p>	false
com.totvs.saude.proceduresolicitation.verifiedDetails.onlyprocedure	<p>Indica se deve validar apenas procedimentos na execução da guia.</p> <p>Caso informado true, o sistema valida se o prestador pode executar os procedimentos da guia.</p> <p>Caso informado false, o sistema valida, além dos procedimentos, se o prestador também pode utilizar os insumos da guia, ocultando os não permitidos.</p>	true

com.totvs.saude.insurance.contractor.allowdependents	Indica quais clínicas permitirão que as pesquisas de beneficiário(checkin, registro sem cartão, registro sem biometria, cobertura do beneficiário, Agenda Medica) listem beneficiários dependentes, caso a clínica esteja vinculada a um contratante. Informar os códigos das clínicas separadas por ponto e virgula ";".	1;10;11;23;54
com.totvs.saude.clinicalmanager	Informar códigos das clínicas administradoras, separados por ponto e virgula “;”.	
com.totvs.saude.wac.perfilmedico	Perfil Médico: Indica se a operadora utiliza o módulo Perfil Médico.	false
com.totvs.saude.wac.disableQueue.clinic	Perfil Médico: Desabilita a utilização da clínica para o Perfil Médico, caso o código da clínica esteja nesta lista separada por ponto e vírgula (;).	
com.totvs.saude.wac.disableQueue.clinic.providers	Perfil Médico: Desabilita a utilização do prestador para o Perfil Médico, caso o código da clínica esteja nesta lista separada por ponto e virgula (;).	

<p>com.totvs.saude.perfilmedico.usobeneficiario.notin</p>	<p>Perfil Médico: Indica o status dos movimentos que não deverão aparecer no "Usos do Beneficiário". Utilizar lista separada por virgula (,), com os códigos de status que não deseja visualizar.</p> <p>1: digitada; 2: autorizada; 3: cancelada; 4: processado pelo contas; 5: fechado; 7: faturada; 8: negada; 9: pendente auditoria; 10: pendente liberação; 11: pendente laudo medico; 12: pendente justificativa; 13: pendente pericia; 14: autorizada parcial; 19: em auditoria; 23: em pericia medica.</p> <p>Caso o código 9 seja informado, automaticamente serão incluídos os códigos abaixo: 9,10,11,12,13,19,23.</p>	
<p>com.totvs.saude.guide.sadt.blockSadtReg.clinic</p>	<p>Indica as clínicas que não poderão realizar o registro de "SADT", sem informar o número da guia. Não sobrepõe o parâmetro "com.totvs.saude.guide.sadt.blockSadtReg".</p> <p>Se necessário podem ser informados parâmetros adicionais. Ex: "com.totvs.saude.guide.sadt.blockSadtReg.clinic.1", "com.totvs.saude.guide.sadt.blockSadtReg.clinic.2".</p>	

com.totvs.saude.guide.sadt.inform aPrestadorExecutante	Indica se o usuário irá informar manualmente o prestador executante (true), ou o sistema não irá solicitar esse campo em tela (false), atribuindo o prestador genérico como executante.	false
com.totvs.saude.guide.sadt.iniciali zaPrestadorExecutante	Caso a propriedade "com.totvs.saude.guide.sadt.informaPrestadorExecutante", estiver com valor "true", então indica como será inicializado o campo prestador executante: 0 - Solicitante 1 - Generico 2 - Nenhum. Importante: Informar apenas o dígito referente a opção (0,1 ou 2).	0-Solicitante
com.totvs.saude.changepass.provi derdata.enable	Habilita/desabilita campos da tela.	true
com.totvs.saude.login.changepass. enable	Habilita/desabilita funcionalidade da tela de "Alterar Senha". Esta propriedade é considerada somente na tela de login e na tela de "Usuário/Senha inválidos".	true
com.totvs.saude.perfilmedico.atte ndancequeue.refresh	Este parâmetro permite ao usuário informar uma quantidade de tempo (em minutos), que a tela de "Agenda", no "Perfil Médico", realizará um "refresh" automático.	1
com.totvs.saude.glosa.automacao	Exibe as glosas ocorridas no momento da autorização de guias "SP/SADT", "Internação" e "Prorrogação de Internação".	true
demonstrative.inss.showDeclaratio n	Informa se o campo de declaração será impresso ou não no demonstrativo. Utilizado no programa "Demonstrativo INSS".	
demonstrative.inss.declarationVal ue	Conteúdo do texto utilizado para a impressão da declaração. Utilizado no programa "Demonstrativo INSS".	

demonstrative.inss.RcDefaultPeriod	Sugere como data inicial para pesquisa, a data de início do último período do "Revisão de Contas", com data inicial menor do que a data atual e que não permita digitação. Utilizado no programa "Demonstrativo INSS".	false
sadtGuide.participationGrade	<p>Especifica qual será o valor padrão do campo de grau de participação campo "49" da execução ou registro de exames os valores podem ser os seguintes:</p> <p>0 - Cirurgião; 1 - Primeiro Auxiliar; 2 - Segundo Auxiliar; 3 - Terceiro Auxiliar; 4 - Quarto Auxiliar; 5 - Instrumentador; 6 - Anestesista, 7 - Auxiliar de Anestesista, 8 - Consultor; 9 - Perfusionista, 10 - Pediatra na sala de parto, 11 - Auxiliar SADT, 12 - Clínico, 13 - Intensivista.</p>	
com.totvs.saude.perfilmedico.insumos	Considera os insumos nas buscas dos serviços no Perfil Médico.	false
com.totvs.saude.checkin.codigo.prestador.enable	Habilita para as clínicas administradoras, a pesquisa por código do prestador ou descrição na tela de checkin.	false
com.totvs.saude.reprintguides.interval.days	Número de dias de intervalo máximo na pesquisa da tela de Reimpressão de documentos.	30
com.totvs.saude.providerguides.interval.days	Número de dias de intervalo máximo na pesquisa da tela de Solicitações TISS.	30

com.totvs.saude.zoomguide.interv al.days	Número de dias de intervalo máximo nas telas de Pesquisa de Guias (Solicitação SP / SADT e Registro de exames).	30
com.totvs.saude.insurance.validEx pirationDate	<p>true - Valida a data de vencimento da carteira do beneficiário, não permitindo prosseguir com o checkin, caso o vencimento for menor que a data atual.</p> <p>false - Permite prosseguir com o checkin do beneficiário, mesmo com a carteira vencida ou excluída.</p> <p>A propriedade aplica-se APENAS para clínicas que utilizem leitora de cartão (AC0210H - campo "Leitora Cartão" definido como "Sim").</p>	Propriedade não cadastrada por padrão.
com.totvs.saude.wac.lgfantasyname	<p>Uso de nome fantasia dos prestadores.</p> <p>Indica se será utilizado o "nome fantasia" no lugar do "nome prestador" para os prestadores pessoa jurídica que possuírem "nome fantasia" cadastrado no "CG0110B".</p>	false
com.totvs.saude.bodysurfacearea	<p>Fórmula do cálculo de superfície corpórea da guia anexo de Quimioterapia na solicitação SP / SADT.</p> <p>Para realizar o cálculo automático da superfície é necessário cadastrar essa propriedade com valor "Mosteller".</p>	Propriedade não cadastrada por padrão.
com.totvs.saude.chemotherapycycle	<p>true - Habilita o botão "Dias-Ciclo" na guia anexo de Quimioterapia na solicitação SP / SADT.</p> <p>false - Desabilita o botão "Dias-Ciclo" na guia anexo de Quimioterapia na solicitação SP / SADT.</p>	false
com.totvs.saude.perfilmedico.fav oritos.consideraTipoAtendimento	Indica se será considerado o tipo de guia para exibição dos favoritos no Perfil Médico. Indicar o parâmetro como false em servidores com capacidade de processamento reduzida.	true

com.totvs.saude.proceduresolicitation.internment.provider.validate	<p>False - Processo normal sem validação.</p> <p>True - Quando marcado (true), a solicitação de internação só permitirá movimentos permitidos ao prestador.</p>	false
com.totvs.saude.attendancequeue.interval.days	Define o intervalo máximo de dias que podem ser pesquisados em "Agenda Médica". Caso não informado, assume como período máximo 30 dias.	Propriedade não cadastrada por padrão.
com.totvs.saude.perfilmedico.cache.release	Define o período (em horas) em que o serviço de limpeza de Cache do Perfil Médico irá ser executado. Exemplo: a cada 1 hora.	1
com.totvs.saude.perfilmedico.clean.hours	Define o tempo (Em horas) que os registros poderão ficar no cache do Perfil Médico.	1
com.totvs.autorizador.mensageria.verificarMensagensLogin	<p>Indica se é utilizada a funcionalidade de Mensageria.</p> <p>Informar "false" caso não utilizada para otimizar a performance do login.</p> <p>Caso não cadastrada, assume como valor padrão "true".</p> <p>**Somente para acesso como Clínica no Autorizador Web.</p>	Propriedade não cadastrada por padrão.
com.totvs.saude.ignorecheckin.clinics	Propriedade utilizada quando a clínica possui a leitura de biometria do beneficiário ativada. Parametriza-se as clínicas em que será permitido o acesso às telas de solicitação SP/SADT, solicitação de internação, solicitação de prorrogação e registro de outras despesas sem a autenticação biometrica do beneficiário. Para as clínicas parametrizadas nessa propriedade, o acesso ao registro de SP/SADT só será realizado por meio da autenticação biometrica. Os valores devem ser informados utilizando o separador ";" para diferenciar os códigos.	

com.totvs.saude.registroExames.desabilitaTipoAtendimento	<p>Define se o campo "32 - Tipo de Atendimento" em Registro de Exames e Execução de Exames, será bloqueado quando existir guia referenciada no campo "5 - Senha".</p> <p>Informar "true" para bloquear o campo.</p> <p>Caso informado "false" ou não cadastrada, deixa o campo liberado.</p>	Propriedade não cadastrada por padrão.
consultationGuide.enableAttendanceDate	<p>Indica se o campo "18 - Data do Atendimento" da guia de registro de consulta, será habilitado para digitação manual.</p> <p>Informar "true" para habilitar o campo.</p> <p>Informar "false" para desabilitar o campo. Caso desabilitado, o campo assume como valor padrão a data corrente.</p>	false
com.totvs.saude.checkin.displayZoomBenef	<p>Indica se a lupa para acesso ao zoom do beneficiário na tela de checkin será exibida quando não utilizada leitora de cartão e biometria.</p> <p>Informar "true" para exibir a lupa.</p> <p>Informar "false" para ocultar a lupa.</p>	true
com.totvs.saude.wac.insurance.inputCardInterchange	<p>Indica se será possível digitar a carteira para autenticação de beneficiários da base utilizando-se a funcionalidade do Registro sem Cartão.</p> <p>Se a propriedade não existir ou estiver cadastrada como <i>false</i>, a pesquisa somente será possível para beneficiários de intercâmbio.</p>	false

com.totvs.saude.guide.sadtSolic.cle eanSolicitantProfessional	<p>Na tela de solicitação de SP/SADT, indica se o prestador solicitante não será inicializado com o prestador autenticado no sistema. Informar os seguintes valores:</p> <ul style="list-style-type: none"> • "F": indica que para prestadores pessoa física, o campo não será inicializado, ou seja, permanecerá com valor em branco; • "J": indica que para prestadores pessoa jurídica, o campo não será inicializado, ou seja, permanecerá com valor em branco; • "A": indica que tanto para prestadores pessoa física como para pessoa jurídica, o campo não será inicializado, ou seja, permanecerá com valor em branco; • Informar espaço em branco ou remover as propriedades caso seja desejado sempre inicializar o campo com o prestador logado. 	Branco
com.totvs.saude.guide.internment Solic.cleanSolicitantProfessional	<p>Na tela de solicitação de internação, indica se o prestador solicitante não será inicializado com o prestador autenticado no sistema. Informar os seguintes valores:</p> <ul style="list-style-type: none"> • "F": indica que para prestadores pessoa física, o campo não será inicializado, ou seja, permanecerá com valor em branco; • "J": indica que para prestadores pessoa jurídica, o campo não será inicializado, ou seja, permanecerá com valor em branco; • "A": indica que tanto para prestadores pessoa física como para pessoa jurídica, o campo não será inicializado, ou seja, permanecerá com valor em branco; • Informar espaço em branco ou remover as propriedades caso deseje-se sempre inicializar o campo com o prestador logado. 	Branco

<p>com.totvs.saude.guide.internment ExtensionSolic.cleanSolicitantProfessional</p>	<p>Na tela de solicitação de prorrogação de internação, indica se o prestador solicitante não será inicializado com o prestador autenticado no sistema. Informar os seguintes valores:</p> <ul style="list-style-type: none"> • "F": indica que para prestadores pessoa física, o campo não será inicializado, ou seja, permanecerá com valor em branco; • "J": indica que para prestadores pessoa jurídica, o campo não será inicializado, ou seja, permanecerá com valor em branco; • "A": indica que tanto para prestadores pessoa física como para pessoa jurídica, o campo não será inicializado, ou seja, permanecerá com valor em branco; • Informar espaço em branco ou remover as propriedades caso deseja-se sempre inicializar o campo com o prestador logado. 	<p>Branco</p>
<p>com.totvs.saude.guide.sadtReg.cleanSolicitantProfessional</p>	<p>Na tela de registro de SP/SADT, indica se o prestador solicitante não será inicializado com o prestador autenticado no sistema. Informar os seguintes valores:</p> <ul style="list-style-type: none"> • "F": indica que para prestadores pessoa física, o campo não será inicializado, ou seja, permanecerá com valor em branco; • "J": indica que para prestadores pessoa jurídica, o campo não será inicializado, ou seja, permanecerá com valor em branco; • "A": indica que tanto para prestadores pessoa física como para pessoa jurídica, o campo não será inicializado, ou seja, permanecerá com valor em branco; • Informar espaço em branco ou remover as propriedades caso deseja-se sempre inicializar o campo com o prestador logado. 	<p>Branco</p>

com.totvs.saude.guide.tissformtype.internment.iniContratadoSolic	Indica se o campo Campo 20 - Nome do Hospital/Local Solicitado da guia de solicitação de internação será inicializado com o prestador autenticado no sistema.	False
com.totvs.saude.guide.tissformtype.internment.codigoContratadoSolic	Código do prestador do campo Campo 20 - Nome do Hospital/Local Solicitado da guia de solicitação de internação. Quando informado, irá sobrepor o valor da propriedade anterior e sempre inicializará o campo com esse valor. Informar 4 dígitos referentes à unidade + 8 dígitos referentes ao código do prestador. Exemplo: 012000000001.	Branco
com.totvs.saude.guide.tissformtype.internment.padraoCaraterAtendimento	Valor padrão para inicializar o campo 22 - Caráter de Atendimento da guia de solicitação de internação. Valores aceitos: E (para eletivo) ou U (para urgência).	Branco
com.totvs.saude.guide.tissformtype.internment.padraoTipoInternacao	Valor padrão para inicializar o campo 23 - Tipo de Internação da guia de solicitação de internação. Informar um dos valores válidos conforme domínio da TISS.	Branco
com.totvs.saude.guide.tissformtype.internment.padraoRegimeInternacao	Valor padrão para inicializar o campo 24 - Regime de Internação da guia de solicitação de internação. Informar um dos valores válidos conforme domínio da TISS.	Branco
com.totvs.saude.perfilmedico.usobeneficiario.pesquisarPessoa	Habilita a pesquisa por todos os movimentos vinculados a pessoa (usuario.id-pessoa)	True
com.totvs.saude.inssReceipt.marginDays	Quantidade de dias que será considerado na competência anterior no lançamento dos comprovantes de INSS retido.	0
com.totvs.saude.perfilmedico.diasValidadeAgenda	Define a quantidade máxima de dias retroativos permitidos para pesquisa na Agenda do Perfil Médico. Caso não cadastrado, utilizará o limite padrão de 9999 dias. Caso cadastrado como 0, permitirá a pesquisa apenas para o dia atual.	Propriedade não cadastrada por padrão.

com.totvs.saude.guide.validaSolicitanteClinica	<p>Define se o prestador solicitante informado em Solicita Exames deve pertencer à clínica logada.</p> <p>Caso informado true, define que serão permitidos apenas prestadores liberados para a clínica no checkin.</p> <p>Caso não cadastrado ou informado como false, permite qualquer que prestador existente seja informado como solicitante.</p>	Propriedade não cadastrada por padrão.
com.totvs.saude.guide.sadtReg.permiteDivisaoHonorarios	<p>Define se irá tratar a divisão de honorários no momento de executar uma guia, na tela de checkin, ou registrar uma guia, na tela de registro de exames.</p> <p>Caso informado true, o sistema trata a divisão de honorários, disponibilizando um campo para informar o prestador da divisão.</p> <p>Caso informado false, o sistema não disponibilizará os campos para serem informados, ocultando-os.</p>	Propriedade não cadastrada por padrão.
com.totvs.saude.sadt.preencheTipoAtendimentoDoProcedimento	<p>Define se o Tipo de Atendimento em Solicita Exames será preenchido de acordo com o cadastro Manutenção de Procedimento do Gestão de Planos. Caso informado true, será selecionado automaticamente o Tipo de Atendimento do último procedimento incluído na guia.</p>	Propriedade não cadastrada por padrão.
com.totvs.saude.guide.sadt.obrigaDadosPrestadorExecutante	<p>No registro SP / SADT ao adicionar um procedimento na guia e o mesmo utilizar honorários médicos, os campos referentes ao prestador executante (51 - Nome do Profissional, 52 - Conselho Prof., 53 - Nr. Conselho e 55 - Código CBO) serão adicionados em branco na lista de profissionais executantes</p>	Propriedade não cadastrada por padrão.
com.totvs.saude.perfilmedico.beneficiaryUse.block	<p>Bloqueia a visualização dos usos do beneficiário no Perfil Médico caso o beneficiário tenha sido incluído manualmente na agenda médica.</p>	false

com.totvs.saude.perfilmedico.beneficiaryUse.searchPeriod	<p>Define o período limite (em dias) que será realizada a busca dos usos do beneficiário no Perfil Médico caso a propriedade "com.totvs.saude.perfilmedico.beneficiaryUse.block" estiver habilitada.</p> <p>Exemplo: Caso a propriedade estiver cadastrada com valor 30, o médico poderá visualizar os usos apenas dos beneficiário que efetuaram consulta até 30 dias anteriores ao dia atual.</p>	Propriedade não cadastrada por padrão.
com.totvs.saude.perfilmedico.permitePessoaJuridica	<p>Define se permite o acesso de prestador pessoa jurídica ao perfil médico.</p> <p>Caso informado true ou não cadastrada, o sistema não valida o tipo de pessoa logada e permite sempre o acesso ao perfil médico.</p> <p>Caso informado false, o sistema valida o tipo de pessoa logada e só permite acesso de pessoas físicas ao perfil médico.</p>	Propriedade não cadastrada por padrão.
com.totvs.saude.medicalproduction.pessoaJuridica.pdf	<p>Define se o prestador pessoa jurídica logado pode imprimir o Relatório de Produção Médica em PDF.</p> <p>Caso o parâmetro for informado como true, será permitido imprimir tanto CSV quanto PDF.</p> <p>Caso informado como false ou não cadastrado, prestadores pessoa jurídica não poderão imprimir relatórios PDF.</p>	Propriedade não cadastrada por padrão.

com.totvs.saude.medicalproduction.imprimeCSV	<p>Define se o botão de download csv será habilitado no Relatório de Produção Médica.</p> <p>Caso o parâmetro for informado como true ou não cadastracom.totvs.saude.proceduresolicitation.internment.defaudo, será habilitado o botão para download do arquivo no formato csv.</p> <p>Caso Informado como false, não será habilitado o botão para download do arquivo na extensão csv, o relatório e o botão "Imprimir" serão mostrados em tela.</p>	Propriedade não cadastrada por padrão.
com.totvs.saude.guide.recomunica	<p>Define se a opção para comunicar novamente as guias de intercâmbio será habilitada na tela de Checkin do beneficiário e na tela de Solicitações TISS do Prestador.</p> <p>Caso o parâmetro for informado como true e a guia estiver no status de Pendente de Comunicação, então a opção será habilitada.</p> <p>Caso informado como false ou não cadastrado, não será habilitada a opção, mesmo se a guia estiver em status Pendente de Comunicação.</p>	Propriedade não cadastrada por padrão.
com.totvs.saude.sadtReg.enableAttendanceDate	<p>Define se o campo "36 - Data" da tela de Registro de Exames será habilitado para edição.</p> <p>Caso o parâmetro for informado como true ou não cadastrado, então o campo será habilitado para edição.</p> <p>Caso informado como false, o campo será desabilitado para edição.</p>	Propriedade não cadastrada por padrão.

com.totvs.saude.providerguides.showPackageOpened	<p>Define se o pacote será exibido de forma aberta, ou seja, se serão exibidos os movimentos do pacote ao invés do código do pacote. Esta funcionalidade está disponível apenas para o menu Solicitações TISS do Prestador, para as opções Consulta Movimentos (ícone lupa) e Imprimir (ícone impressora). Os demais menus do sistema que contém consulta e impressão não são afetados por essa propriedade.</p> <p>Caso o parâmetro for informado como true a consulta e a impressão do menu Solicitação TISS do Prestador exibirão os movimentos do pacote.</p> <p>Caso informado como false ou não cadastrado é exibido o código do pacote.</p>	Propriedade não cadastrada por padrão.
com.totvs.saude.wac.ckeckin.elegibilidade.auto	Define se a verificação de elegibilidade será feita automaticamente após realizar o checkin do beneficiário.	Propriedade não cadastrada por padrão.
com.totvs.saude.com.totvs.saude.proceduresolicitation.internment.default.requestedClinic	<p>Define se o campo Clínica Solicitada será exibido na tela de Solicitação de Internação. Esta funcionalidade está disponível apenas para o menu Solicitações de Internação. Os demais menus do sistema não são afetados por essa propriedade.</p> <p>Caso o parâmetro for informado como true o campo Clínica Solicitada será exibido na tela.</p> <p>Caso informado como false ou não cadastrado o campo não estará disponível.</p>	Propriedade não cadastrada por padrão.

com.totvs.saude.otherExpenses.lo adRealizationDate	<p>Define se no menu de Anexo de Outra Despesas o campo 7 - Data sera preenchido com a data de realização do documento informado no campo 2 - Número da Guia Referenciada.</p> <p>Caso o parâmetro for informado como true a data sera inicializada com a data de realização do documento informado.</p> <p>Caso informado como false ou não cadastrado a data sera inicializada com a data atual.</p>	Propriedade não cadastrada por padrão.
com.totvs.saude.selfGenerated.blockConsultationMenu	<p>Define se ao realizar o check-in através de autogerados o menu de Consulta será bloqueado.</p> <p>Caso o parâmetro for informado como true o menu Consulta será bloqueado ao realizar o check-in através da opção autogerados.</p> <p>Caso informado como false ou não cadastrado o menu não será bloqueado.</p>	Propriedade não cadastrada por padrão.
com.totvs.saude.perfilmedico.showPackages	<p>Define se ao realizar uma pesquisa de serviços no perfil médico será mostrado pacotes.</p> <p>Caso o parâmetro for informado como true será mostrado os pacotes ao pesquisar no perfil médico.</p> <p>Caso o parâmetro for informado como false não será mostrado os pacotes ao pesquisar no perfil médico.</p>	Propriedade não cadastrada por padrão.

com.totvs.saude.biometry.https	<p>A propriedade com.totvs.saude.biometry.https foi criada para definir se é utilizado o TSA novo, com HTTP ou HTTPS, ou o TSA antigo.</p> <p>Caso a propriedade não esteja cadastrada será utilizada o TSA antigo, este só esta disponível na versão http.</p> <p>Caso a propriedade esteja cadastrada como false será utilizado o novo TSA com HTTP. Neste caso destacamos que a legislação da TISS estabelece a utilização de HTTPS e como a utilização do novo TSA exige a reinstalação do mesmo, em todos os prestadores, sugerimos a implementação do TSA HTTPS como padrão.</p> <p>Caso a propriedade esteja cadastrada como true será utilizado o novo TSA com HTTPS.</p> <p>Para o processo de instalação do novo TSA utilizar o seguinte documento: Biometria TSA Autorizador Web.</p>	Propriedade não cadastrada por padrão.
com.totvs.saude.checkin.blockAps	<p>Define se ao realizar a pesquisa do beneficiário no checkin e na agenda medica será bloqueado o checkin do beneficiário de APS quando o beneficiário não possui guia em que o prestador é o executante ou foi informado um prestador genérico.</p> <p>Caso o parâmetro for informado como true será bloqueado o checkin do beneficiário e ao adicionar na agenda.</p> <p>Caso o parâmetro for informado como false não será bloqueado o checkin do beneficiário e ao adicionar na agenda.</p>	Propriedade não cadastrada por padrão.

<p>com.totvs.saude.perfilmedico.showPackages</p>	<p>Define se ao realizar uma pesquisa de serviços no perfil médico será mostrado pacotes.</p> <p>Caso o parâmetro for informado como true será mostrado os pacotes ao pesquisar no perfil médico.</p> <p>Caso o parâmetro for informado como false não será mostrado os pacotes ao pesquisar no perfil médico.</p>	<p>Propriedade não cadastrada por padrão.</p>
<p>com.totvs.saude.login.firstAccess.enable</p>	<p>Define se será mostrado o botão Primeiro Acesso na tela de login, possibilitando a secretaria realizar seu cadastro no sistema.</p> <p>É necessário reiniciar o jboss após o cadastro da propriedade para esta ser reconhecida.</p> <p>Caso o parâmetro for informado como true ou não ser informado o botão será mostrado na tela de login.</p> <p>Caso o parâmetro for informado como false o botão não será mostrado na tela de login.</p>	<p>Propriedade não cadastrada por padrão.</p>
<p>com.totvs.saude.checkin.bloqueialnclusaoIntercambio</p>	<p>Define se será bloqueado a inclusão de beneficiários de intercâmbio no autorizador, caso o beneficiário não esteja cadastrado na base.</p> <p>Por default, caso a propriedade não esteja criada, será permitido a inclusão dos beneficiários de intercâmbio.</p> <p>Caso a propriedade esteja como true e o beneficiário não esteja cadastrado, será listado a seguinte mensagem "Beneficiário de Intercâmbio não cadastrado".</p>	<p>Propriedade não cadastrada por padrão.</p>

com.totvs.saude.perfilmedico.solic .internment	<p>Define se será exibido o botão para solicitar internação no perfil médico. Este botão realizará o checkin do beneficiário e redirecionará para a tela de solicitação de internação do autorizador.</p> <p>Caso o parâmetro for informado como true será exibido o botão de solicitação de internação no perfil médico.</p> <p>Caso o parâmetro for informado como false não será exibido o botão de solicitação de internação no perfil médico.</p>	Propriedade não cadastrada por padrão.
com.totvs.saude.demonstrative.ins s.validateSameCPF	<p>Define se irá validar o CPF do prestador ao salvar um comprovante de INSS.</p> <p>Caso o parâmetro for informado como true será realizada a validação do CPF informado em tela com o CPF do prestador selecionado. Se for o mesmo, o comprovante não será salvo.</p> <p>Caso o parâmetro for informado como false não será realizada a validação e o comprovante poderá ser salvo para o mesmo CPF.</p>	Propriedade não cadastrada por padrão.
com.totvs.saude.proceduresolicita tion.verifyProvider	<p>Define se irá validar o prestador executante ao listar as guias no checkin.</p> <p>Caso o parâmetro for informado como true será realizada a validação do prestador executante, a guia será exibida apenas se o prestador executante for o mesmo que o logado ou a guia possua um executante genérico.</p> <p>Caso o parâmetro for informado como false não será realizada a validação e a guia será exibida normalmente.</p>	Propriedade não cadastrada por padrão.

<p>com.totvs.autorizador.mensageria.tipoPrestador</p>	<p>Indica o tipo do prestador que será considerado para a busca das mensagens do Mensageria.</p> <p>P → Prestador principal. Serão localizadas as mensagens cujo prestador principal da guia seja igual ao prestador autenticado no sistema.</p> <p>S → Prestador solicitante. Serão localizadas as mensagens cujo prestador solicitante da guia seja igual ao prestador autenticado no sistema.</p> <p>A → Ambos. Serão localizadas as mensagens cujo prestador solicitante OU principal da guia sejam iguais ao prestador autenticado no sistema.</p>	<p>Se não cadastrada, será considerado a opção "S" (Solicitante) como padrão.</p>
<p>com.totvs.saude.guide.enableCopyGuideButton</p>	<p>Define o botão para copia de guias na solicitação SADT ou de Internação estará habilitado.</p> <p>Caso o parâmetro for informado como true será exibido o botão para copia de guias.</p> <p>Caso o parâmetro for informado como false ou não cadastrado não será exibido o botão para copia de guias.</p>	<p>Propriedade não cadastrada por padrão.</p>
<p>com.totvs.saude.zoomguide.copy.showOnlyFromProvider</p>	<p>Define se ao realizar a pesquisa de guias na pesquisa de guias para copiar será pesquisada apenas guias em que o prestador logado seja o prestador principal da guia ou não.</p> <p>Caso o parâmetro for informado como true será pesquisado apenas guias em que o prestador principal seja o mesmo que o prestador logado/ selecionado.</p> <p>Caso o parâmetro for informado como false ou não cadastrado será pesquisada todas as guias do beneficiário independente do prestador que solicitou a guia.</p>	

com.totvs.saude.reprintguides.print.orientation	<p>Define o tipo de orientação de página do relatório de impressão/reimpressão TISS de documentos.</p> <p>False ou não cadastrado - O relatório será impresso em modo paisagem.</p> <p>True - O relatório será impresso em modo retrato.</p>	Propriedade não cadastrada por padrão.
com.totvs.saude.solic.exames.tipo.atendimento.bloqueiadivisaoguia	<p>Define para quais tipos de atendimento o processo de divisão de guia não é realizado. Os tipos de atendimento informados nesta propriedade deve estar separados por vírgula.</p>	Propriedade não cadastrada por padrão.
com.totvs.saude.solic.internacao.prestadorexecutante.verificaabrangeancia	<p>Define se irá verificar a abrangência do beneficiário nas pesquisas de prestador executante da guia de internação, deixando de exibir os prestadores que não estiverem parametrizados.</p> <p>Para que esse processo funcione corretamente, a propriedade "com.totvs.saude.guide.internment.providers" <u>não</u> deve estar ativa.</p> <p>Prestadores genéricos também não serão exibidos quando a propriedade estiver ativa.</p>	Propriedade não cadastrada por padrão.
com.totvs.saude.perfilmedico.solic.sadt.anexostiss	<p>Define se será exibido o botão para solicitar exames com anexos clínicos TISS no perfil médico. Este botão realizará o checkin do beneficiário e redirecionará para a tela de solicitação de exames do autorizador.</p> <p>Caso o parâmetro for informado como true será exibido o botão de solicitação de exames com anexos clínicos no perfil médico.</p> <p>Caso o parâmetro for informado como false não será exibido o botão de solicitação de exames com anexos clínicos no perfil médico.</p>	Propriedade não cadastrada por padrão.

com.totvs.saude.perfilmedico.prestadorexecutante.tipoatendimento	<p>Define se será exibido o campo prestador executante no Perfil médico.</p> <p>Nesse campo deve ser informado os tipos de atendimento que solicitarão em tela o prestador executante, separados por vírgula. Ao acessar a tela de solicitação de exames através do Perfil Médico, caso o tipo de atendimento selecionado estiver na lista da propriedade, então será exibido o campo prestador executante</p>	Propriedade não cadastrada por padrão.
com.totvs.saude.perfilmedico.prestadorexecutante.verificaabrangencia	<p>Nesse campo deve ser informado os tipos de atendimento separados por vírgula.</p> <p>Caso o tipo de atendimento selecionado for estiver informado na propriedade, então restringira a abrangência conforme o beneficiário que está sendo atendido.</p> <p>Essa propriedade tem dependência com a propriedade : "com.totvs.saude.perfilmedico.prestadorexecutante.tipoatendimento" necessitando o tipo de atendimento informado em ambas para o funcionamento da mesma.</p>	Propriedade não cadastrada por padrão.
com.totvs.saude.perfilmedico.prestadorexecutante.bloqueiogenerico	<p>Nesse campo deve ser informado os tipos de atendimento separados por vírgula.</p> <p>Caso o tipo de atendimento selecionado estiver cadastrado na propriedade, então não será possível informar o prestador genérico como executante.</p> <p>Essa propriedade tem dependência com a propriedade : "com.totvs.saude.perfilmedico.prestadorexecutante.tipoatendimento" necessitando o tipo de atendimento informado em ambas para o funcionamento da mesma.</p>	Propriedade não cadastrada por padrão.

com.totvs.saude.checkin.enableToken	Mostrará um campo editável chamado Token na tela de checkin. Esse valor será utilizado no envio das transações no PTU Online para os beneficiários de intercâmbio.	Propriedade não cadastrada por padrão.
com.totvs.saude.solic.exames.prestadorexecutante.verificaabrangencia	Define se irá verificar a abrangência do beneficiário nas pesquisas de prestador executante da guia de SADT, deixando de exibir os prestadores que não estiverem parametrizados.	Propriedade não cadastrada por padrão.
com.totvs.saude.solic.exames.prestadorexecutante.bloqueiogenerico	Define os códigos dos tipos de atendimento (separados por vírgula) que não irão permitir informar o prestador genérico como executante da guia de SADT.	Propriedade não cadastrada por padrão.
com.totvs.autorizador.mensageria.utilizacontrolevisualizacao	Indica se será considerado o controle das mensagens do Mensageria por mensagem lida/não lida. Quando desativada, o controle é realizado por mensagem respondida. Valores possíveis: true ou false.	false

<p>com.totvs.saude.proceduresolicitudion.ignorarregraespecialidade.tipoguia</p>	<p>Indica quais tipos de guia serão considerados na regra para exibir as autorizações no Checkin e no menu Guias do Beneficiário quando o prestador autenticado no sistema não possuir especialidade para os procedimentos.</p> <p>Cadastrar os valores separados por vírgula.</p> <p>Caso o prestador não possua especialidade que permita listar a guia, então será verificado se o tipo de guia da autorização está cadastrado na propriedade com.totvs.saude.proceduresolicitudion.ignorarregraespecialidade.tipoguia. Em caso afirmativo, será então verificado se o prestador autenticado no sistema está cadastrado na propriedade com.totvs.saude.proceduresolicitudion.consideraprincipal.prestadores. Em caso afirmativo, será verificado se o prestador principal <u>ou</u> o executante da guia é igual ao prestador autenticado. Caso o prestador autenticado no sistema não está cadastrado na propriedade, então será verificado se apenas o prestador executante é igual ao prestador autenticado.</p> <p>Para que a guia seja exibida na listagem, o prestador executante deve ser diferente do prestador genérico.</p>	<p>Propriedade não cadastrada por padrão.</p>
---	--	---

	<p>Importante: Como essa funcionalidade se trata apenas para visualização das guias, para os prestadores para os quais será habilitada essa função, é necessário retirar a permissão de acesso à tela de Registro de Exames, bem como retirar a permissão de execução no programa Manutenção Clínica X Prestador (ac0210h), botão Função, Prestador Autorizador Web (ac0510h). Isso se deve ao fato de as guias serem exibidas mesmo na ausência de permissão de execução da especialidade. Isso acarretaria em glosas no processo normal de execução pelo Autorizador WEB.</p>	
com.totvs.saude.proceduresolicitation.consideraprincipal.prestadores	<p>Cadastro dos prestadores que serão considerados para teste do prestador principal da guia na regra para exibir as autorizações no Checkin e no menu Guias do Beneficiário quando o prestador autenticado no sistema não possuir especialidade para os procedimentos.</p> <p>Cadastrar os valores separados por vírgula.</p> <p>Ver a regra executada na documentação da propriedade com.totvs.saude.proceduresolicitation.ignoraregraespecialidade.tipoguia.</p>	Propriedade não cadastrada por padrão.
com.totvs.saude.perfilmedico.anexo.tipoatendimento	<p>Define os códigos dos tipos de atendimento (separados por vírgula) que irão permitir o upload/manutenção de anexos das guias pelo Perfil Médico.</p>	Propriedade não cadastrada por padrão.
com.totvs.saude.solic.internacao.permiteanexo	<p>Define se será exibido o campo para exibir os anexos na solicitação de internação. Caso não seja informado a propriedade será considerado o valor padrão.</p> <p>Valores possíveis: "true", "false";</p> <p>Valor padrão: "false";</p>	Propriedade não cadastrada por padrão.

com.totvs.saude.solic.sadt.permite anexo	<p>Define se será exibido o campo para exibir os anexos na solicitação de exames. Caso não seja informado a propriedade será considerado o valor padrão.</p> <p>Valores possíveis : "true","false";</p> <p>Valor padrão: "false";</p>	Propriedade não cadastrada por padrão.
com.totvs.saude.checkin.notifyToken	<p>Define a mensagem que será exibida na tela de checkin quando o campo do token é exibido em tela (Beneficiários de intercambio com a propriedade com.totvs.saude.checkin.enableToken como true)</p> <p>Caso essa propriedade esteja como vazio ou não cadastrada não será exibida a mensagem.</p> <p>Caso a propriedade possua algum texto no valor este será exibida, em vermelho, no checkin logo após os campos de telefone do beneficiário.</p>	Propriedade não cadastrada por padrão.
com.totvs.saude.wac.insurance.syncBenef	<p>Define se será exibido o botão Sincronizar o beneficiário na tela de checkin com beneficiário de intercambio e também o botão de Consultar Unidade na tela de cadastro de beneficiário de intercambio.</p> <p>Caso essa propriedade não esteja parametrizada ou esteja cadastrada como true os botões serão exibidos.</p> <p>Caso a propriedade esteja cadastrada como false o botões não serão exibidos.</p>	Propriedade não cadastrada por padrão.

com.totvs.saude.solic.extensao.anexo	<p>Extensões de arquivo permitidas para anexo das guias. Propriedade utilizada nas guias de internação e exames quando uma das propriedades estiverem ativas: com.totvs.saude.solic.internacao.permiteanexo ou com.totvs.saude.solic.sadt.permiteanexo.</p> <p>Informar os valores separados por vírgula: png,bpm,zip</p>	jpg, zip, png, rar, docx, pdf, 7z
com.totvs.saude.guide.internmentExtension.sugestPackages	<p>Propriedade que indica se os pacotes serão sugeridos ao buscar procedimentos que estiverem contidos nos pacotes, na prorrogação de internação.</p> <p>Caso a propriedade não esteja cadastrada será considerado como false, ou seja, não será pesquisado os pacotes na prorrogação de internação.</p>	Propriedade não cadastrada por padrão.
com.totvs.saude.guide.internment.sugestPackages	<p>Propriedade que indica se os pacotes serão sugeridos ao buscar procedimentos que estiverem contidos nos pacotes, na solicitação de internação.</p> <p>Caso a propriedade não esteja cadastrada será considerado como false, ou seja, não será pesquisado os pacotes na solicitação de internação.</p>	Propriedade não cadastrada por padrão.

com.totvs.html.framework.app.jwt.secret	<p>Define o <i>secret</i> a ser utilizado na assinatura dos tokens JWT gerados para acesso do aplicativo Meu Autorizador.</p> <p>Se a propriedade não for informada, será gerado um token aleatório a cada vez que o JBOSS for reinicializado e esse token permanecerá o mesmo até que o JBOSS seja novamente reiniciado. Isso garante a segurança da aplicação mas causa a invalidação imediata de todos os tokens ativos a cada restart do servidor, obrigando um novo login no aplicativo.</p> <p>Para que seja considerado válido, esse <i>secret</i> precisa ter um tamanho mínimo de 256bit ou 32 caracteres, caso contrário será utilizado um <i>secret</i> aleatório.</p>	Propriedade não cadastrada por padrão.
com.totvs.html.framework.app.jwt.expirationTime	<p>Define o período, em segundos, pelo qual um token de acesso ao app Meu Autorizador permanecerá válido a partir da sua criação.</p> <p>Se essa propriedade não for informada, o token terá validade de 36.000 segundos (10 horas).</p>	Propriedade não cadastrada por padrão.
com.totvs.autorizador.mensageria.tamanho.anexo	Propriedade que define o tamanho limite do anexo do mensageria.	Propriedade não cadastrada por padrão.
com.totvs.saude.wac.checkin.newPage	Propriedade que define se será utilizada a nova página de checkin, que possibilita informar o cartão virtual.	Propriedade não cadastrada por padrão.
com.totvs.saude.wac.checkin.allowVirtualCard	Propriedade que indica se é permitido informar o cartão virtual.	Propriedade não cadastrada por padrão.

<p>com.totvs.saude.guide.internment Extension.allowWithoutCheckin</p>	<p>Define se será possível utilizar o menu de Prorrogação de Internação sem realizar o checkin do beneficiário.</p> <p>Caso o parâmetro for informado como true será possível utilizar o menu de Prorrogação de Internação sem o checkin de um beneficiário.</p> <p>Caso o parâmetro for informado como false ou não cadastrado será obrigatório o checkin de um beneficiário para utilizar o menu de Prorrogação de Internação.</p>	<p>Propriedade não cadastrada por padrão.</p>
<p>com.totvs.saude.guide.sadt.listAlIE xecutantProfessional</p>	<p>Valor "true" ou não cadastrado= todos os profissionais serão carregado ao clicar na lupa dos profissionais executantes como já é feito hoje.</p> <p>Valor "false"= não serão carregados todos os profissionais na lista.</p> <p>Com a atualização da propriedade para "false", quando for selecionada a lupa dos profissionais executantes será obrigatório o preenchimento de algum campo para efetuar a busca, ajudando na questão da performance de pesquisa de profissionais.</p>	<p>Propriedade não cadastrada por padrão.</p>
<p>com.totvs.saude.perfil.operadora</p>	<p>O valor dessa propriedade é utilizado para personalizar o nome do Convênio para beneficiarios locais na Agenda Medica do Perfil Medico.</p> <p>Caso não cadastrado o valor padrão é Operadora</p>	<p>Propriedade não cadastrada por padrão.</p>
<p>com.totvs.saude.biometry.port</p>	<p>Propriedade criada para que seja possível parametrizar qual a porta http/https será utilizada pelo TSA.</p> <p>Caso a propriedade esteja cadastrada será utilizada essa porta prioritariamente. Exemplo: 21005.</p> <p>Caso a propriedade não esteja cadastrada será utilizada porta padrão: 21003 - Novo TSA com HTTP ou 21004 - Novo TSA com HTTPS.</p>	<p>Propriedade não cadastrada por padrão.</p>

com.totvs.saude.wac.biometry.newPage	<p>Propriedade que define se será utilizada a nova página de biometria.</p> <p>Caso o parâmetro for informado como true será mostrado a nova tela de seleção de biometria.</p> <p>Caso o parâmetro for informado como false ou não estiver cadastrado não será mostrada a nova tela.</p>	Propriedade não cadastrada por padrão.
com.totvs.saude.guide.url.end.gui de	Permite que uma determinada URL seja aberta após a solicitação de guias (SADT/Interação/Consulta), permitindo abrir um módulo externo por exemplo.	Propriedade não cadastrada por padrão.
com.totvs.saude.sadt.pdf.layout	<p>Propriedade que permite que o layout de impressão referente a solicitação de guias SP/SADT seja diferente do de produto padrão.</p> <p>Quando essa propriedade estiver ativa (true), o processo irá buscar o layout específico (na mesma pasta dos layouts do HAW) com o seguinte nome: guide_sadt_esp</p>	Propriedade não cadastrada por padrão.
com.totvs.saude.internment.pdf.layout	<p>Propriedade que permite que o layout de impressão referente a solicitação de internação seja diferente do de produto padrão.</p> <p>Quando essa propriedade estiver ativa (true), o processo irá buscar o layout específico (na mesma pasta dos layouts do HAW) com o seguinte nome: guide_intern_esp</p>	Propriedade não cadastrada por padrão.
com.totvs.saude.wac.medicalproductionmpl	<p>Essa propriedade define como será feita a consulta da produção medica.</p> <p>Para realizar a consulta através do progress, utilizar o valor: com.totvs.saude.business.medicalproduction.delegates.MedicalProductionDelegate (valor padrão)</p> <p>Para que seja feita através do java deve ser utilizado como valor: com.totvs.saude.business.medicalproduction.sql.delegate.MedicalProductionSqlDelegate</p>	Propriedade não cadastrada por padrão.

com.totvs.saude.wac.checkin.tokenPhysicalCard	<p>Propriedade que define se será necessário informar o token do beneficiário ao passar o cartão físico.</p> <p>Quando essa propriedade estiver cadastrada como true, ao passar o cartão, no checkin do autorizador, será exibido um pop-up para informar o token.</p>	Propriedade não cadastrada por padrão.
com.totvs.saude.wac.changeFingerPrintBiometry	<p>Propriedade que define se será possível atualizar a impressão digital do beneficiário caso o(a) secretário(a) tenha permissão.</p> <p>Caso o parâmetro for informado como true será possível atualizar a biometria.</p> <p>Caso o parâmetro for informado como false ou não estiver cadastrado não será possível atualizar a biometria do beneficiário.</p>	Propriedade não cadastrada por padrão.
com.totvs.saude.wac.changeBiometry	<p>Propriedade que define se será possível atualizar a biometria facial do beneficiário caso o(a) secretário(a) tenha permissão.</p> <p>Caso o parâmetro for informado como true será possível atualizar a biometria facial.</p> <p>Caso o parâmetro for informado como false ou não estiver cadastrado não será possível atualizar a biometria facial.</p>	

com.totvs.saude.wac.biometry.validateBeforeUpdate	<p>Propriedade que define se será validado a imagem do beneficiário ao realizar a atualização da biometria facial.</p> <p>Caso o parâmetro for informado como true, ao atualizar a foto também será realizada a validação da biometria facial do beneficiário, sendo possível atualizar apenas se a validação for concluída com sucesso.</p> <p>Caso o parâmetro for informado como false ou não estiver cadastrado será possível atualizar a biometria facial sem realizar a validação;</p>	
com.totvs.saude.checkin.qtDiasAtualizacao	<p>Caso esta propriedade esteja cadastrada e o contato do beneficiário tenha sido alterado em um intervalo maior ou igual ao valor da propriedade será exibido o modal para atualizar o contato do beneficiário após o checkin.</p>	

2.14.5 HCG - Cadastros Gerais - Inovação - 12.1.32

10462535 DSAUGPSFINAN-10015 DT Conversão da tela de Sub Câmara de Compensação para tecnologia HTML

01. DADOS GERAIS

Produto:	TOTVS Saúde Planos
Linha de Produto:	Linha Datasul
Segmento:	Saúde
Módulo:	HCG
Função:	Manutenção sub-câmara compensação - hcg.subCompensationChamber
País:	Brasil
Ticket:	10462535

02. SITUAÇÃO/REQUISITO

A tecnologia flash metadados foi descontinuada portanto é necessário realizar a migração de tecnologia do programa de manutenção de sub-câmaras de compensação (Manutenção Sub Câmara de Compensação - ExercícioFinal.CRUDSubCamara) para tecnologia HTML.

03. SOLUÇÃO

Realizado processo de UX e criação da tela na tecnologia HTML. Após atualização do ambiente é necessário realizar a importação do menu men_hcg.

Assim ficará disponível o programa - **Manutenção sub-câmara compensação (hcg.subCompensationChamber)**.

Manutenção sub-câm: x

TOTVS

TOTVS Construção e Projeto (Linha Datasul) 06.9.5554 ORACLE super Atalho local: C:\dc117 11.5.X Suporte 568

Sub Câmara de Compensação

Adicionar Exportar

Pesquisar Busca avançada

Cód. Câmara	Cód. Sub-Câmara	Sub-Câmara	Mês/Ano	Tipo de layout	Layout	Vencimento	Créditos	Débitos	Saldo	Status	Ações
1	1	Sub Câmara RS teste dois	12/2018	RS	lafp032	01/01/2020	R\$4.958.587,33	R\$8.485.073,74	R\$3.526.486,41	IMPORTADA	
1	1	TESTEFABIO	02/2019	Mercosul/NNE	lafp031		R\$0,00	R\$0,00	R\$0,00	NÃO IMPORTADA	
1	20	teste cadastro	01/0001	Câmara Nacional	lafp039		R\$0,00	R\$0,00	R\$0,00	NÃO IMPORTADA	
1	50	teste gerson mil	01/0900	Câmara Nacional	lafp039		R\$0,00	R\$0,00	R\$0,00	NÃO IMPORTADA	
1	52	gerson teste	01/1900	Câmara Nacional	lafp039		R\$0,00	R\$0,00	R\$0,00	NÃO IMPORTADA	
1	55	gerson teste 2	01/1900	Câmara Nacional	lafp039		R\$0,00	R\$0,00	R\$0,00	NÃO IMPORTADA	
1	55	Teste Kalel	01/2020	Mercosul/NNE	delafp031		R\$0,00	R\$0,00	R\$0,00	NÃO IMPORTADA	
1	61	Importacao de camara gerson	01/2021	Câmara Nacional	delafp033		R\$0,00	R\$0,00	R\$0,00	IMPORTADA	
1	62	teste gerson camara RS	01/2021	RS	delafp032		R\$0,00	R\$0,00	R\$0,00	NÃO IMPORTADA	
1	63	teste camara nacional gerson tres	01/2021	Câmara Nacional	delafp033		R\$0,00	R\$0,00	R\$0,00	IMPORTADA	
1	64	teste camara nacional gerson cinco	01/2021	Câmara Nacional	delafp033		R\$440.936.182,00	R\$135.796.068,00	R\$298.526.071,00	NÃO IMPORTADA	
1	65	teste camara nacional seis	01/2021	Câmara Nacional	delafp033		R\$440.936.182,00	R\$135.796.068,00	R\$298.526.071,00	NÃO IMPORTADA	
1	68	camar gerson importacao	01/2021	Câmara Nacional	delafp033		R\$440.936.182,00	R\$135.796.068,00	R\$298.526.071,00	NÃO IMPORTADA	

Maiores informações no documento de referência: [Manutenção sub-câmara de Compensação - hcg.subCompensationChamber.](#)

You are using an UNLICENSED copy of Scroll PDF Exporter for Confluence. Do you find Scroll PDF Exporter useful? Consider purchasing it today: <https://www.k15t.com/software/scroll-pdf-exporter>

2.14.6 HFP - Faturamento de Planos de Saúde - Inovação 12.1.32

DT Boletos Demonstrativo de IR

01. DADOS GERAIS

Linha de Produto:	Datasul	
Segmento:	Saúde	
Módulo:	TOTVS Saúde Planos (Linha Datasul)	
Função:	Rotina	Nome Técnico
	Cadastro de Layouts - Boletos	hfp.billetLayouts
	Geração - Boletos	hfp.billetGeneration
Issue:	DSAUGPSFINAN-10085	

02. SITUAÇÃO/REQUISITO

Necessária a realização de melhorias diversas no processo de configuração e geração de boletos.

03. SOLUÇÃO

Realizadas melhorias no processo de boletos, a fim de atender a necessidade de clientes e disponibilizar novas funcionalidades.

- **Procedimento para Implantação** • Procedimento para Configuração

A implementação descrita no documento estará disponível a partir da atualização do pacote no cliente.

O pacote está disponível no portal (<https://suporte.totvs.com/download>).

IMPORTANTE!

Após a atualização do pacote é necessário verificar o conteúdo do Parâmetro "Pedidos Paralelos para execução" para correta execução do processo de geração de boletos.

04. DEMAIS INFORMAÇÕES

[Cadastro de Layouts - Boletos \(hfp.billetLayouts\)](#)

[Geração - Boletos \(hfp.billetGeneration\)](#)

DT Boletos PDF Campo Beneficiário

01. DADOS GERAIS

Linha de Produto:	Datasul	
Segmento:	Saúde	
Módulo:	TOTVS Saúde Planos (Linha Datasul)	
Função:	Rotina	Nome Técnico
	Geração - Boletos	hfp.billetGeneration
Issue:	DSAUGPSFINAN-10476	

02. SITUAÇÃO/REQUISITO

Necessária a criação de um parâmetro, que permita imprimir no campo Beneficiário (Nome do Favorecido) dos boletos PDF, a Razão Social da operadora seu CNPJ.

03. SOLUÇÃO

Realizada alteração no processo de boletos, a fim de atender a necessidade do cliente e disponibilizar a nova funcionalidade.

- **Procedimento para Implantação** Configuração

A implementação descrita no documento estará disponível a partir da atualização do pacote no cliente.

O pacote está disponível no portal (<https://suporte.totvs.com/download>).

DT Boletos Relatórios Demonstrativo de IR

01. DADOS GERAIS

Linha de Produto:	Datasul	
Segmento:	Saúde	
Módulo:	TOTVS Saúde Planos (Linha Datasul)	
Função:	Rotina	Nome Técnico
	Cadastro de Layouts - Boletos	hfp.billetLayouts
	Geração - Boletos	hfp.billetGeneration
Issue:	DSAUGPSFINAN-10085	

02. SITUAÇÃO/REQUISITO

Necessária a criação de relatório de demonstrativo de IR nos layouts de Remessa TXT e PDF Padrão dos Boletos.

03. SOLUÇÃO

Realizada alteração no processo de boletos, a fim de atender a necessidade de clientes e disponibilizar as novas funcionalidades.

- [Procedimento para Implantação](#) • Configuração Layout Remessa (TXT) • Configuração Layout PDF
- Geração de Boletos

A implementação descrita no documento estará disponível a partir da atualização do pacote no cliente.

O pacote está disponível no portal (<https://suporte.totvs.com/download>).

04. DEMAIS INFORMAÇÕES

[Cadastro de Layouts - Boletos \(hfp.billetLayouts\)](#)

[Geração - Boletos \(hfp.billetGeneration\)](#)

[CPC-BOSABILLET](#)

DT Geração de Notas Fiscais

01. DADOS GERAIS

Produto:	TOTVS Saúde Planos
Linha de Produto:	Linha Datasul
Segmento:	Saúde
Módulo:	HFP - Faturamento de Planos de Saúde
Função:	Geração de Notas Fiscais - RPW - hfp.generateInvoiceNote
Requisito:	DSAUGPSFINAN-10333

02. SITUAÇÃO/REQUISITO

Existe a necessidade de armazenar a base de cálculo, alíquota e valor dos impostos relacionados a nota fiscal.

03. SOLUÇÃO

Foram efetuadas alterações no programa de geração de notas fiscais para armazenar a base de cálculo, alíquota e valor dos impostos relacionados a nota fiscal. Mais informações podem ser obtidas em [DT Base e Alíquotas Retenções NFS-e](#).

Importante

1. Impostos com o tipo "Outras Retenções" não serão considerados.
2. A partir dessa release o programa "Geração Notas Fiscais - FP0510M" foi descontinuado e a geração para a ser realizada somente pelo programa "Geração de Notas Fiscais - RPW - hfp.generateInvoiceNote".

DT Impressão de boletos com Cobrança Registrada

01. DADOS GERAIS

Produto:	TOTVS Saúde Planos
Linha de Produto:	Linha Datasul
Segmento:	Saúde
Módulo:	HFP
Função:	Geração - Boletos (hfp.billetGeneration)
País:	Brasil
Ticket:	6839529

02. SITUAÇÃO/REQUISITO

Ao realizar a impressão do PDF de boletos com Cobrança Registrada, pelo Portal Empresa, Envio de E-mails ou demais chamadas externas, existia a necessidade de validar a existência do retorno bancário para apresentar os dados de cobrança do boleto no PDF.

03. SOLUÇÃO

Realizada alteração para validar o retorno bancário em boletos com Cobrança Registrada quando realizada a geração do PDF de boletos pelo **Portal Empresa**, **Envio de E-mails** ou **demais chamadas externas**, sendo considerados os seguintes critérios:

- Quando configurado em "**Cadastro de Configurações Financeiras - Boletos (hfp.billetBankConfigurations)**" a opção "**Imprime Boleto**" igual a **Não**, o PDF do boleto será gerado contendo somente as informações dos demonstrativos configurados.
- Quando configurado em "**Cadastro de Layouts - Boletos (hfp.billetLayouts)**" a opção "**Gerar Boleto**" igual a **Não**, o PDF do boleto será gerado contendo somente as informações dos demonstrativos configurados.
- Quando configurado em "**Cadastro de Configurações Financeiras - Boletos (hfp.billetBankConfigurations)**" a opção "**Imprime Boleto**" igual a **Sim** e configurado em "**Cadastro de Layouts - Boletos (hfp.billetLayouts)**" a opção "**Gerar Boleto**" igual a **Sim**, será validado se já existe retorno bancário de "**Entrada confirmada**" para o título. Caso não possua o retorno do banco, o PDF do boleto não será gerado, e será apresentada mensagem informando que é necessário aguardar o retorno para realização do respectivo processo.

DT Inclusão de Ponto de CPC e Alteração include CPC-BOSAUBILLET.I

01. DADOS GERAIS

Produto:	Datasul
Linha de Produto:	Saúde
Segmento:	TOTVS Saúde Planos (Linha Datasul)
Função:	HFP - Faturamento de Planos de Saúde
Requisito:	DSAUGPSFSW-1112

02. SITUAÇÃO/REQUISITO

Tratativa específica de cliente utilizando ponto de CPC.

03. SOLUÇÃO

Incluído ponto de cpc e novos campos na tabela temporária de entrada da CPC:

Ponto Novo: "EVENTO-PROG".

cpc-bosaubillet.i

```
def temp-table tmp-cpc-bosaubillet-entrada no-undo
field h-tmpBilletEventMerge as handle
field h-b-tmpBilletEventMerge as handle
field h-fatueven as handle
```

Clientes que já utilizam essa CPC devem recompilar os programas, enxergando a include alterada.

Maiores informações podem ser obtidas em: [CPC691_CPC_BOSAUBILLET](#).

DT Inclusão de Ponto de CPC no Relatório de Conferência Contábil do Faturamento

01. DADOS GERAIS

Produto:	TOTVS Saúde Planos
Linha de Produto:	Linha Datasul
Segmento:	Saúde
Módulo:	HFP
Função:	Relatório de Conferência Contábil do Faturamento - FP0620A
Requisito:	DSAUGPSFINAN-10083
Documento Referência:	CPC714_CPC_FP0620A

02. SITUAÇÃO/REQUISITO

Tratativa específica de cliente utilizando ponto de CPC.

03. SOLUÇÃO

Inclusão do ponto de CPC "ALT-INFO-REL".

DT Melhorias Boletos

01. DADOS GERAIS

Linha de Produto:	Datasul	
Segmento:	Saúde	
Módulo:	TOTVS Saúde Planos (Linha Datasul)	
Função:	Rotina	Nome Técnico
	Parâmetros dos Boletos	hfp.billetParamConfigurations
	Cadastro de Configurações Financeiras - Boletos	hfp.billetBankConfigurations
	Cadastro de Layouts - Boletos	hfp.billetLayouts
	Cadastro de Mensagens - Boletos	hfp.billetMessages
	Geração - Boletos	hfp.billetGeneration
Issue:	DSAUGPSFINAN-10209	

02. SITUAÇÃO/REQUISITO

Necessária a realização de melhorias diversas no processo de configuração e geração de boletos.

03. SOLUÇÃO

Realizadas melhorias no processo de boletos, a fim de atender a necessidade de clientes e disponibilizar novas funcionalidades.

- **Procedimento para Implantação** • Procedimento para Configuração

A implementação descrita no documento estará disponível a partir da atualização do pacote no cliente.

O pacote está disponível no portal (<https://suporte.totvs.com/download>).

IMPORTANTE!

Após a atualização do pacote é necessário verificar o conteúdo do Parâmetro "Pedidos Paralelos para execução" para correta execução do processo de geração de boletos.

04. DEMAIS INFORMAÇÕES

Parâmetros dos Boletos (hfp.billetParamConfigurations)

Cadastro de Configurações Financeiras - Boletos (hfp.billetBankConfigurations)

Cadastro de Layouts - Boletos (hfp.billetLayouts)

Cadastro de Mensagens - Boletos (hfp.billetMessages)

Geração - Boletos (hfp.billetGeneration)

DT Parâmetros dos Boletos - Tamanho Máximo Nosso Número

01. DADOS GERAIS

Linha de Produto:	Datasul					
Segmento:	Saúde					
Módulo:	TOTVS Saúde Planos (Linha Datasul)					
Função:	<table border="1"> <thead> <tr> <th>Rotina</th> <th>Nome Técnico</th> </tr> </thead> <tbody> <tr> <td>Parâmetros dos Boletos</td> <td>hfp.billetParamConfigurations</td> </tr> </tbody> </table>	Rotina	Nome Técnico	Parâmetros dos Boletos	hfp.billetParamConfigurations	
Rotina	Nome Técnico					
Parâmetros dos Boletos	hfp.billetParamConfigurations					
Issue :	DSAUGPSFINAN-9998					

02. SITUAÇÃO/REQUISITO

Possibilitar a parametrização do tamanho do nosso número dos bancos para a geração de boletos.

03. SOLUÇÃO

Implementado no programa "Parâmetros dos Boletos" o campo "Tamanho Máximo Nosso Número" que indicará o formato e o tamanho máximo para o nosso número relacionado ao banco.

- **Procedimento para Implantação** – Procedimento para Configuração

A implementação descrita no documento estará disponível a partir da atualização do pacote no cliente.

O pacote está disponível no portal (<https://suporte.totvs.com/download>).

IMPORTANTE - Carga dos dados:

É obrigatória a atualização dos dados para o correto funcionamento do processo. Para isso, rodar o programa spp/sp-carrega-tamanho-nosso-numero.p que será responsável por atribuir a configuração inicial para o campo "Tamanho Máximo Nosso Número".

04. DEMAIS INFORMAÇÕES

Parâmetros dos Boletos ([hfp.billetParamConfigurations](#))

Geração - Boletos ([hfp.billetGeneration](#))

2.14.7 HPP - Pagamento de Prestadores - Inovação - 12.1.32

DT Apresentação do Valor de Pagamento por Performance

01. DADOS GERAIS

Produto:	TOTVS Saúde Planos
Linha de Produto:	Linha Datasul
Segmento:	Saúde
Módulo:	HPP - Pagamento de Prestadores
Função:	Manutenção Cálculo/Previsão Pagamento Prestadores (PP04100) Cálculo/Previsão Pagamento de Prestadores (hpp.providerPayment) Consulta Pagamento Prestador (PP0510C) Título do Contas a Pagar (bas_tit_ap_fin)
País:	Brasil

02. SITUAÇÃO/REQUISITO

Este documento apresenta informações referentes à apresentação dos valores de pagamento por performance.

03. SOLUÇÃO

- Ao efetuar a Manutenção Cálculo/Previsão Pagamento Prestadores (PP04100) ou Cálculo/Previsão Pagamento de Prestadores (hpp.providerPayment) realizado ajuste para que o campo "VI Pagto. Perfor" apresente corretamente o valor de pagamento por performance dos movimentos e eventos extras:

Tipo Movto		Eve	Descricao	Gr	Descricao	Insuno	Descricao	Qtde	Valor
Unidade Prestador: 0120 UNIMED ARARA Unidade: 0120 UNIMED ARARA Prestador: 00031923 CARLOS ALBERTO DE NOBREGA Fornecedor: 002004658									
Tipo Movto: 8 CREDITO PGTO PLANO MEDICO Gr: 00 Generico Insuno: 00000000 Generico Qtde: 1 Valor: 1.550,00									
Tipo Movto: 4 GLOSA Gr: 10 GRUPO GENERICO Insuno: 10101012 CONSULTAAA CONSULTA EM PRONTO Qtde: 1 Valor: 6,50									
Tipo Movto: 6 NORMAL Gr: 10 GRUPO GENERICO Insuno: 10101012 CONSULTAAA CONSULTA EM PRONTO Qtde: 1 Valor: 6,50									
Tipo Movto: 6 NORMAL Gr: 13 EXAMES INTERMEDIA Insuno: 20010010 ELETROCARDIOGRAMAÇÃO Qtde: 1 Valor: 1.021,00									
Quantidade Procedimentos/Insunos: 2									
Valor IRRF: 0,00 Base IRRF: 0,00 Deducao Dependentes: 0,00									
Valor INSS: 0,00 Base INSS JUR: 0,00 Base INSS BEN: 0,00 Base INSS FIS: 0,00									
Base INSS PRO: 0,00 Base INSS Proc: 0,00 Base ISS Ins: 0,00 Base ISS Extra: 0,00									
Valor ISS: 0,00 Base Imp Unico: 0,00 Base Imp Unico Ins: 0,00									
Vl Imposto Unico: 0,00 Base COFINS: 0,00 Base COFINS Ins: 0,00									
Valor PIS/PASEP: 0,00 Base PIS/PASEP: 0,00 Base PIS Ins: 0,00									
Valor CSLL: 0,00 Base CSLL: 0,00 Base CSLL Ins: 0,00									
Valor Desconto: 0,00 Valor Glosas: 6,50 Valor Producao: 1.027,50 Vl Contestacao: 0,00									
Valor Extra: 1.550,00 Valor Bruto: 2.577,50 Vl.Bruto + Vl.Glosa: 2.584,00 Vl Pagto. Perfor: 1.115,13									
Valor Liquido: 2.577,50									

- Ao efetuar o Cálculo/Previsão Pagamento de Prestadores (hpp.providerPayment), adicionada coluna referente ao valor de pagamento por performance de cada movimento/evento extra:

Tp	Movime	Evento	Descricao	Grupo	Descricao	Proc/Insur	Descricao	Qtde	Valor	Basi	Ded	Basi	Basi	Basi	Basi	Basi	Basi	Basi	Basi	Basi	Basi	Basi	Basi	Basi	Valor Pagto. Performance
Extras		8	CREDITO P	0	Generico	0	Generico	1	1.550,00	0	0	0	0	0	0	0	0	0	0	0	0	0	0	0	550,00
Glosas		4	GLOSA	10	GRUPO GENERICO	10101012	CONSULTA	1	6,50	0	0	0	0	0	0	0	0	0	0	0	0	0	0	0	-
Producao		6	NORMAL	10	GRUPO GENERICO	10101012	CONSULTA	1	6,50	0	0	0	0	0	0	0	0	0	0	0	0	0	0	0	3,58
Producao		6	NORMAL	13	EXAMES INTERMEI	20010010	ELETROCAR	1	1.021,00	0	0	0	0	0	0	0	0	0	0	0	0	0	0	0	561,55

- Ao acessar a Consulta Pagamento Prestador (PP0510C) e consulta ao Título do Contas a Pagar (bas_tit_ap_fin) - opção Consulta Gestão de Planos, adicionado campo para apresentar o valor de pagamento por performance dos movimentos e eventos extras:

06.9.5556 Consulta Pagamento de Prestadores PP/0510C Versao 2.00.00.067 23/02/2021 ...

Unidade Prestador: 0120 Codigo Prestador: 00031923 CARLOS ALBERTO DE NOBREGA

Movimentos do Titulo

Evento	Descricao	Qtde	Valor D/C
4	GLOSA	1	6,50*
6	NORMAL	2	1.027,50 C
8	CREDITO PGTO PLANO MEDICO	1	1.550,00 C

Base IRRF:	0,00	Base INSS PRO:	0,00	Ded. Depend.:	0,00
Base ISS P:	0,00	Base INSS FIS:	0,00	V1 Extra:	1.550,00
Base ISS I:	0,00	Base INSS BEN:	0,00	V1 Glosa:	6,50
Base ISS E:	0,00	Base INSS JUR:	0,00	V1 Producao:	1.027,50
V1 UNICO:	0,00	Base UNICO:	0,00	Base UNICO I:	0,00
V1 COFINS:	0,00	Base COFIN:	0,00	Base COFIN I:	0,00
V1 PIS:	0,00	Base PIS PASEP:	0,00	Base PIS I:	0,00
V1 CSLL:	0,00	Base CSLL:	0,00	Base CSLL I:	0,00
UL ISS:	0,00	V1 INSS:	0,00	V1 Desconto:	0,00
V1 IRRF:	0,00	V1 Bruto:	2.577,50	V1 Liquido:	2.577,50
V1 Contes:	0,00	V1 Pro+Glos:	1.034,00	V1 Tot. Perf:	1.115,13

<F4-Voltar> <Enter-Valores dos Eventos> <F6-Indic.Performance>
 *- Valor nao pago

Enter data or press ESC to end.

You are using an UNLICENSED copy of Scroll PDF Exporter for Confluence. Do you find Scroll PDF Exporter useful? Consider purchasing it today: <https://www.k15t.com/software/scroll-pdf-exporter>

Movimentos do Titulo		
Evento Descricao	Qtde	Valor D ^
4 GLOSA	1	6,50 *
6 NORMAL	2	1.027,50 C
8 CREDITO PGTO PLANO MEDICO	1	1.550,00 C

Base IRRF:	0,00	BaseINSS PRO:	0,00	Ded.Depend.:	0,00
BaseISS P:	0,00	BaseINSS FIS:	0,00	VI Extra:	1.550,00
BaseISS I:	0,00	BaseINSS BEN:	0,00	VI Glosa:	6,50
BaseISS E:	0,00	BaseINSS JUR:	0,00	VI Producao:	1.027,50
VI UNICO:	0,00	BaseUNICO:	0,00	BaseUNICO I:	0,00
VI COFINS:	0,00	BaseCOFIN:	0,00	BaseCOFIN I:	0,00
VI PIS:	0,00	BasePISPASEP:	0,00	BasePIS I:	0,00
VI CSLL:	0,00	Base CSLL:	0,00	BaseCSLL I:	0,00
VL ISS:	0,00	VI INSS:	0,00	VI Desconto:	0,00
VI IRRF:	0,00	VI Bruto:	2.577,50	VI Liquido:	2.577,50
		VI Pro+Glos:	1.034,00	VI Tot. Perf:	1.115,13

<F4> - Voltar <Enter> Valores dos Eventos *- Valor nao pago

Enter data or press ESC to end.

DT Conversão de programas PP0710G e DTVW12AA para tecnologia HTML

01. DADOS GERAIS

Produto:	TOTVS Saúde Planos
Linha de Produto:	Linha Datasul
Segmento:	Saúde
Módulo:	HPP (Pagamento de prestadores)
Função:	Contabilização Provisão IN32 - hpp0710g Contab. Provisão IN32 - RPW - dtvw21aa Contabilização Pagamento Prestadores - hpp.paymentAccounting
País:	Brasil

02. SITUAÇÃO/REQUISITO

O documento a seguir apresenta informações sobre a conversão dos programas DTVW21AA (Contab. Provisão IN32 - RPW) e PP0710G (Contabilização Provisão IN32) para a tecnologia HTML com adição de algumas funcionalidades.

03. SOLUÇÃO

Realizada a conversão de ambas as telas convergindo em apenas um programa, Contabilização Pagamento Prestadores (hpp.paymentAccounting) construído na tecnologia HTML. Além da conversão foi adicionado um parâmetro (Tipo de descontabilização) que permite realizar a descontabilização somente do demonstrativo, da provisão ou ambos.

Contabilização Pagam x

 Home | Ferramentas | Configurações | Ajuda |
 TOTVS Construção e Projetos (Linha Datasul) 06.9.5554
ORACLE
super
Atalho local: C:\dlc117
11.5.X Sustentação
Sair

Contabilização/Descontabilização pagamento de prestadores

Parâmetros

Tipo de cálculo

Contabilizar Descontabilizar

Tipo de descontabilização

Ambos Provisão Demonstrativo

Relatório

Resumido Detalhado

Classificação

Referência por dia Referência por período

Empresa **Estabelecimento**

Histórico contabilização

Sistema Informado

Novo histórico

Gerar relatório CSV?

Seleção

Grupo prestador inicial	Grupo prestador Final
<input type="text" value="0"/>	<input type="text" value="99"/>
Espécie de documento Inicial	Espécie de documento Final
<input type="text"/>	<input type="text" value="ZZZ"/>
Data Inicial	Data Final
<input type="text" value="01/03/2021"/> <small>📅</small>	<input type="text" value="31/03/2021"/> <small>📅</small>
Conta Inicial	Conta Final
<input type="text"/>	<input type="text" value="ZZZZZZZZZZZZZZZZZZ"/>
Subconta Inicial	Subconta Final
<input type="text"/>	<input type="text" value="ZZZZZZZZZZZZZZZZZZ"/>

Execução

Nome do arquivo de saída (Opcional)

Data de execução

Executar hoje Agendar execução

Servidor de execução

Repetir ocorrência

Executar

Para mais detalhes sobre o processo acesse a documentação de referência: [Contabilização pagamento de prestadores - hpp.paymentAccounting](#)

You are using an UNLICENSED copy of Scroll PDF Exporter for Confluence. Do you find Scroll PDF Exporter useful? Consider purchasing it today: <https://www.k15t.com/software/scroll-pdf-exporter>

DT Performance Demonstrativo Provisão IN32 (Oracle)

01. DADOS GERAIS

Produto:	TOTVS Saúde Planos
Linha de Produto:	Linha Datasul
Segmento:	Saúde
Módulo:	HPP - Pagamento de Prestadores
Função:	Demonstrativo Provisão IN32 - PP0710F Demonst. Provisão IN32 - RPW - DTVW20AA

02. SITUAÇÃO/REQUISITO

Melhorar a performance de execução do demonstrativo em banco oracle.

03. SOLUÇÃO

Foram efetuadas alterações para melhorar a performance da execução do demonstrativo em banco oracle.

DT Relatório de Conferência da Contabilização

01. DADOS GERAIS

Produto:	TOTVS Saúde Planos
Linha de Produto:	Linha Datasul
Segmento:	Saúde
Módulo:	HPP - Pagamento de Prestadores
Função:	Relatório de Conferência da Contabilização - hpp.accountingCheckReport

02. SITUAÇÃO/REQUISITO

Existe a necessidade de agilizar o processo de conferência da contabilização.

03. SOLUÇÃO

Ao efetuar a geração do Relatório de Conferência da Contabilização - hpp.accountingCheckReport estarão disponíveis as opções:

Parâmetros

Listar Provisão Listar Pagamento

Detalhar Evento Extra/Desconto com Ind. Contab. Nível Evento

Gerar Arquivo CSV Único

- **Listar Provisão:** Indica se serão listados os movimentos considerados na provisão (Inclusão/Exclusão/Cancelamento).
- **Listar Pagamento:** Indica se serão listados os títulos de pagamento do prestador.
- **Detalhar Evento Extra/Desconto com Ind. Contab. Nível Evento:** Quando existir vínculo com movimentos do revisão de contas e as contas contábeis de todos os movimentos vinculados forem iguais indica se serão apresentados no relatório todos os movimentos ou apenas o evento. Esta opção estará habilitada apenas se a opção "Listar Pagamento" for selecionada.
- **Gerar Arquivo CSV Único:** Indica se será gerado um único arquivo CSV, ou um arquivo a cada 1.000.000 de linhas.

2.14.8 HRC - Revisão de Contas Médicas - Inovação 12.1.32

DT Alteração parâmetros pagamento por performance.

01. DADOS GERAIS

Linha de Produto:	Datasul.
Segmento:	Saúde.
Módulo:	Gestão de Planos de Saúde.
Função:	hrc.performanceGroup
Requisito:	DSAUGPSAUTOR-12319

02. SITUAÇÃO/REQUISITO

Necessário alterar os parâmetros **Considera Autogerados** e **Considera Atendimento de Beneficiário de Intercambio** pois estes são relacionados aos indicadores e não aos grupos de performance.

03. SOLUÇÃO

Foi alterado os programas **hrc.performanceGroup** e **hrc.performanceIndicator** movendo os parâmetros do primeiro para o segundo programa.

04. DEMAIS INFORMAÇÕES

[Manutenção de Indicadores de Performance - Hrc.performanceIndicator](#)

[Manutenção Grupo Pagamento por Performance - Hrc.performanceGroup](#)

DT Inclusão de Ponto e Eventos de CPC e Alteração de Include

01. DADOS GERAIS

Produto:	Datasul
Linha de Produto:	Saúde
Segmento:	TOTVS Saúde Planos (Linha Datasul)
Função:	HRC- Manutenção Documentos Revisão de Contas (HRC0310A) Demais rotinas que utilizam o conceito de PACOTE
Requisito:	DSAUGPSFSW-1217
Documento Referência:	CPC553_CPC_RTVALPACOTE

02. SITUAÇÃO/REQUISITO

Tratativa específica de cliente utilizando ponto de CPC.

03. SOLUÇÃO**Incluído novo ponto de CPC :**

"APOS-PREST-PAC" após buscar o prestador do pacote.

Alteração da tabela de temporária de entrada:

```
def temp-table tmp-cpc-rtvalpacote-entrada no-undo
field cd-unidade-pagamento like moviproc.cd-unidade-pagamento
field cd-prestador-pagamento like moviproc.cd-prestador-pagamento.
```

Alteração da tabela de temporária de saída:

```
field lg-altera-prestador-pacote as logical
field cd-unidade-pacote like moviproc.cd-unidade-pagamento
field cd-prestador-pacote like moviproc.cd-prestador-pagamento.
```

Clientes que já utilizam essa CPC devem recompilar os programas, enxergando a nova include.

DT - Integração com Auditoria Externa Lote Guias - Voxis

01. DADOS GERAIS

Produto:	TOTVS Saúde Planos
Linha de Produto:	Linha Datasul
Segmento:	Saúde
Módulo:	HRC - Revisão de Contas Médicas
Função:	Importação Lote Guia - DTVW01AA Manutenção Parâmetros de Importação do Prestador - RC0510L
País:	Brasil
Requisito/ Story/Issue:	 DSAUGPSFSW-1060 - Importação XML do Prestador TESTE INTEGRADO CONCLUÍDO

02. SITUAÇÃO/REQUISITO

As implementações descritas neste documento correspondem a novas implementações de Integração com o sistema de auditoria externa que utilizam a integração via XML Lote Guias.

1. Novos parâmetros para Integração Auditoria Externa

Foi adicionado um novo parâmetro na tela **Manutenção Parâmetros de Importação do Prestador** (RC0510L), para que seja possível parametrizar se importações **Lote Guia** utilizando o programa **Exportação Lote Guias - RPW (DTVW01AA)** permitirá a execução do processo de auditoria externa.

06.9.5556 Manutenção de Param. Imp. Prestador RC/0510L Versão 2.00.00.057 19/03/2021...

Unid.prest.: 0 **Integracoes**

Prestador: 0 **Auditoria Externa: Sim**

Layout GP: S

Layout imp.CO: [] []

Layout imp.nao CO: [] []

Trans.X classe: 3000 TransXclasse n/CO: 3000

Espec. Fat.: PM PAGAMENTO MEDICO Obriga guia TISS: Nao

Espec. NDR: MNJ MEDICO NAO COOP. P.J Solic.igual princ.: Sim

Exec.igual princ.: Nao Exec. igual Prest. validade: Sim

Ac.Sobre Rest Guia: 0 - Manter Glosas Relacionadas Utiliza PALM: Nao

Mantem Espec Exec PTU: Nao Cons.forma de Pag.: Nao Imp.Nr.Doc.XML: Sim

Layout Import.Interc.Eletr.: INTELE INTERCAMBIO ELETRONICO

Solic.Igual Prest.Exec.(Consulta): Sim Atualizacao: 19/03/2021

Press space bar to continue.

2. Nova Classe de Erro

Foi criada a classe de erro **206 - GLOSA DE AUDITORIA EXTERNA** que servirá para glosar os movimentos excluídos no processo da auditoria externa.

3. Regras aplicadas

- **O processo será implementado apenas na versão RPW do lote guias (DTVW01AA).**
- A importação de XML utilizando o programa **Exportação/Importação Lote Guias (RC0310P)** não irá realizar o processo de auditoria externa.
- Caso o parâmetro de integração esteja inativo o programa executará o processo padrão de importação do XML.
- XML **sujo** refere-se ao XML recebido do prestador.
- XML **limpo** refere-se ao XML editado pelo programa de auditoria externa.
- Os arquivos XML serão salvos no **Diretório de Carga** padrão de lote guias, definido nos **Parâmetros do Revisão de Contas (hrc.paramrc)**.
- O processo proposto não prevê o funcionamento da integração TOTVS X Voxis para prestadores que utilizam o conceito de **DIVISÃO DE HONORÁRIOS** (parametrizado na **Manutenção de Prestadores - CG0210Y**).
- O processo proposto não prevê o funcionamento da integração TOTVS X Voxis para prestadores que utilizam o conceito de **CONTROLE POR FATURA** (parametrizado na **Manutenção de Transação - RC0210F**), uma vez que, nesse caso, não seria possível liberar documentos parcialmente do Revisão de Contas, sendo assim se o parâmetro estiver ativo deve gerar erro.

- O processo proposto não prevê o funcionamento da integração TOTVS X Voxis para prestadores que utilizam o conceito de **CONTA GLOBAL** (parametrizado nos **Parâmetros de Importação do Prestador - RC0510L**), sendo assim se o parâmetro estiver ativo deve gerar erro.
- O programa identificará a partir da *tag* **<ans:numeroLote>** o tipo do arquivo (**sujo/limpo**), considerando também o indicador se o prestador principal possui integração com o Voxis na **Manutenção de Parâmetros de importação do Prestador (RC0510L)**.
- Os arquivos XML deverão ser de versão maior ou igual à **TISS 3.04.00**, versão na qual foi incluída a *tag* **<ans:sequencialItem>**.
- Ao importar um XML de um lote com mesmo número, mesmo sequencial item e alterar o procedimento, o sistema irá liberar o movimento referente à aquele sequencial item que já está na base, ou seja, ele não consiste e não trata a alteração de movimentos no mesmo sequencial item.
- O processo não realiza a alteração dos prestadores principal, solicitante, executante ou de pagamento dos movimentos originalmente recebidos no XML do prestador, da mesma forma como não serão alterados códigos de procedimentos ou de insumos.
- O sistema de auditoria externa deverá controlar para que os itens acrescidos respeitem a ordenação do campo **<ans:sequencialItem>**, de modo a não utilizar um valor já informado no XML recebido do prestador.
- Caso sejam encaminhados dois ou mais movimentos com o mesmo sequencial no XML auditado (**limpo**), o sistema irá considerar as informações do último movimento com esse **sequencialItem**.
- Na importação do XML de auditoria o sistema somente permitirá a alteração das informações de valor, de quantidade e de via de acesso.
- As glosas para os movimentos importados no arquivo XML serão validadas automaticamente como **CONFORME CONTRATO** para fins de pagamento. **A validação para fins de cobrança ficará pendente e deverá ser feita manualmente para todas as glosas, ou seja, os documentos/movimentos não serão liberados do Revisão de Contas após a importação da conta limpa. Os movimentos com glosa precisarão ser validados para fins de cobrança.**
- Caso na importação seja gerada alguma glosa associada a classe de erro parametrizada para restringir a entrada do movimento será gerado erro e a importação não ocorrerá.
- Não é possível realizar a alteração de pacotes (valores, quantidades, etc..), apenas glosar ou pagar totalmente.
- A glosa da auditoria externa (classe de erro 206) não deve ser cadastrada na validação automática de glosas (hrc0710o), caso contrário o sistema irá sobrepor a validação encaminhada pela auditoria com a validação do cadastro.

03. SOLUÇÃO

- **Implantação** Utilização

Procedimentos para Implantação

A implementação descrita no documento estará disponível a partir da atualização do pacote no cliente.

O pacote está disponível no portal (<https://suporte.totvs.com/download>) e também na console de atualização.

04. ASSUNTOS RELACIONADOS

- [HRC_Manutenção_Parâmetros_Importação_Prestador_RC0510L](#)

DT - Novas implementações e correções Pagamento por Performance

01. DADOS GERAIS

Produto:	TOTVS Saúde Planos
Linha de Produto:	Linha Datasul
Segmento:	Saúde
Módulo:	HRC - Revisão de Contas Médicas HAT - Atendimento ao Público
Função:	
País:	Brasil
Requisito/Story/Issue:	 DSAUGPSAUTOR-11850 - (Pagto Perf) Novos parâmetros para os grupos de performance TESTE INTEGRADO CONCLUÍDO

02. SITUAÇÃO/REQUISITO

As implementações descritas neste documento correspondem a novas implementações e correções no Pagamento por Performance.

1. Novos parâmetros para os grupos de performance

Foram adicionados dois novos parâmetros na tela **Manutenção de Grupo de Pagamento por Performance** (hrc.performanceGroup), para que seja possível parametrizar se atendimentos a beneficiário de Intercâmbio e procedimentos autogerados serão considerados nos grupos.

Os parâmetros são "Considera atendimento a beneficiários de intercâmbio" e "Considera movimentos autogerados".

2. Apresentação das siglas dos índices dos grupos de performance nos relatórios.

Foram adicionados os índices dos grupos de performance nos relatórios apresentados em tela, bem como em seus respectivos csv/pdf gerados.

Relatórios Alterados:

1. Relatório de Produção Médica (Autorizador e Perfil Médico).
2. Relatório de Pagamento por Prestador.
3. Consulta de Títulos de Pagamento.
4. Liberação Documento por Fatura - dtvw49aa
5. Liberação Documento por Fatura - hrc0610c
6. Central de Movimentos Guias TISS - hrc.document

3. Total de Bonificação por Título de Pagamento

Foram adicionados dois novos campos na tela de Consulta de Títulos do autorizador para que seja possível verificar o total do valor de cada um dos índices utilizados.

03. SOLUÇÃO

- **Implantação** Utilização

Procedimentos para Implantação

A implementação descrita no documento estará disponível a partir da atualização do pacote no cliente.

O pacote está disponível no portal (<https://suporte.totvs.com/download>) e também na console de atualização.

04. ASSUNTOS RELACIONADOS

- Manutenção Grupo Pagamento por Performance - Hrc.performanceGroup
- Pagamento de Prestadores por Performance
- DT Pagto Performance - Relatórios Produção Médica - Novas Colunas
- DT Pagto Performance - Relatório de Pagamento

2.14.9 HVP - Venda de Planos - Inovação 12.1.32

10117983 DSAUGPSCONTRAT2-11913 DT Busca Beneficiários pela Data de Atualização

01. DADOS GERAIS

Produto:	TOTVS Saúde Planos
Linha de Produto:	Linha Datasul
Segmento:	Saúde
Módulo:	HVP
Função:	Manutenção de Beneficiários (hvp.beneficiary)
País:	Brasil
Ticket:	10117983

02. SITUAÇÃO/REQUISITO

Era necessária uma forma de consultar beneficiários alterados recentemente para manter as informações atualizadas em produtos relacionados, de forma automatizada.

03. SOLUÇÃO

Foi disponibilizada uma consulta de beneficiários pela data de atualização dos mesmos. A consulta retornará beneficiários alterados a partir, e inclusive, a data informada.

O campo é o **updateDate** e a API é a **hvp\api\v2\beneficiaries**.

DT Inclusão de menus específicos no Portal Empresa

01. DADOS GERAIS

Linha de Produto:	Datasul
Segmento:	Saúde
Módulo:	TOTVS Saúde Planos (Linha Datasul)
Função:	Portal Empresa
Ticket:	9446076
Issue:	DSAUGPSFSW-1048

02. SITUAÇÃO/REQUISITO

Possibilitar a inclusão de menus customizados (específicos) no Portal Empresa.

03. SOLUÇÃO

Foi disponibilizado um modelo de customização para permitir a inclusão dos menus específicos conforme orientações a seguir:

- Passo 01.** Passo 02

Desenvolver um programa na estrutura **gp/hgp/custom/portalempresa/menu.p**. Esse programa deve possuir um método `getCustomMenus` e realizar a criação da temporária `ttCustomMenu` com os menus customizados a serem inseridos, conforme exemplo:

```
using Progress.Json.ObjectModel.*;

{rtp/rtrowerror.i}
{hgp/bosau/bosau-custom-field.i}

procedure getCustomMenus:

    def input parameter pathParams as JSONArray no-undo.
    def output parameter table for ttCustomMenu.
    def input-output param table for rowErrors.

    create ttCustomMenu.
    assign ttCustomMenu.ds-id      = 'Movimenta' + chr(231) + chr(227) + 'o'
           ttCustomMenu.ds-label  = 'Esse menu foi criado pelo programa especifico'
           ttCustomMenu.ds-url    = 'https://www.unimed.coop.br/'
           ttCustomMenu.ds-target = '_blank'.

end procedure.
```

Definição da temporária `ttCustomMenu`:

- ds-id: Grupo em que o menu será inserido (Movimentação, Relatórios ou Financeiro)
- ds-label: Texto do menu
- ds-url: URL a ser aberta ao clicar, podendo ser do TOVS ou externa
- ds-target: Indica se será aberto em nova aba (_blank) ou na mesma (_self)

04. ASSUNTOS RELACIONADOS

- [Portal Empresa](#)

DT Inclusão de Ponto de CPC na Exportação do A1300

01. DADOS GERAIS

Produto:	Datasul
Linha de Produto:	Saúde
Módulo:	TOTVS Saúde Planos (Linha Datasul)
Função:	Exportação de Beneficiários A1300 RPW → hvp.exportBeneficiary
País:	Brasil
Ticket:	10320791
Requisito:	DSAUGPSFSW-1254

02. SITUAÇÃO/REQUISITO

Realizar tratativa específica para tratamento diferenciado do campo cd-rede.

03. SOLUÇÃO

Criado o novo ponto de CPC "ALTERA-REDE" no programa de exportação de beneficiários PTU A1300.

Incluídos novos campos nas tabelas temporárias de entrada e de saída da CPC:

```
def temp-table tmp-cpc-bosau-benef-exp-entrada no-undo
```

```
field cd-abrangencia-layout as int
```

```
field tp-acomodacao as char.
```

```
def temp-table tmp-cpc-bosau-benef-exp-saida no-undo
```

```
field cd-rede as char
```

```
field nm-rede as char
```

04. DEMAIS INFORMAÇÕES

[CPC677_CPC_BOSAU_BENEFICIARY_EXPORT](#)

DT Inclusão de Ponto de CPC na Manutenção, Importação e Transferência de Beneficiários

01. DADOS GERAIS

Produto:	Datasul
Linha de Produto:	Saúde
Módulo:	TOTVS Saúde Planos (Linha Datasul)
Função:	Manutenção Beneficiário → hvp.beneficiary Manutenção Transferência de Beneficiários → hvp.auditBeneficiaryTransfer Importação de Beneficiários de Empresa → MC0510Q / DTVW52AA
País:	Brasil
Ticket:	10320791
Requisito:	DSAUGPSFSW-1190

02. SITUAÇÃO/REQUISITO

Realizar tratativa específica para não gerar o erro **334 - "Ja existe outro responsavel com esse codigo de funcionario"** quando a proposta for de determinado contratante.

03. SOLUÇÃO

Criado o novo ponto de CPC "VALIDA-COD-FUNC" nos programas "API-USUARIO" e "API-TRANSF-BENEF".

O ponto encontra-se antes da validação mencionada e é possível ignorá-la retornando o campo "**lg-continua**" = **false** na CPC, conforme a regra do cliente.

04. DEMAIS INFORMAÇÕES

[CPC544_CPC_API_TRANSF_BENEF](#)

[CPC052_CPC_API_USUARIO](#)

DT Inclusão de Ponto de CPC na Transferência de Beneficiários

01. DADOS GERAIS

Produto:	Datasul
Linha de Produto:	Saúde
Segmento:	TOTVS Saúde Planos (Linha Datasul)
Função:	HVP - Venda de Planos
Requisito:	DSAUGPSFSW-1145 DSAUGPSFSW-1179

02. SITUAÇÃO/REQUISITO

Tratativa específica de cliente utilizando ponto de CPC na Manutenção Transferência de Beneficiários.

03. SOLUÇÃO

1- Incluído ponto de cpc: Ponto Novo: "CONSISTE-DADOS"

2 - Incluída nova tabela temporária na chamada da CPC:

Exemplo da cpc na definição das temporárias:

```
def input parameter table      for tmp-cpc-api-transf-benef-entrada.
```

```
def input-output parameter table  for wk-replica-param.
```

```
def input-output parameter table for wk-usuario.
```

```
def output parameter table      for tmp-cpc-api-transf-benef-saida.
```

Na cpc, deve ser utilizada a **{api/ api-transf-benef.i}** que é a include que define a tabela wk-usuario.

3 - Alterada tabela temporária de entrada da cpc:

```
cpc-api-transf-benef.i
```

```
define temp-table tmp-cpc-api-transf-benef-entrada no-undo
```

```
field cd-motivo-cancel as int.
```

4 - Alterada tabela temporária de saída da cpc:

```
cpc-api-transf-benef.i
```

```
define temp-table tmp-cpc-api-transf-benef-saida no-undo
```

```
field cd-usuario like usuario.cd-usuario.
```

Clientes que já utilizam essa CPC devem recompilar os programas, após alteração da mesma.

Maiores informações podem ser obtidas em: [CPC544_CPC_API_TRANSF_BENEF](#)

DT Melhoria Manutenção Abono de Carências

01. DADOS GERAIS

Linha de Produto:	Datasul
Segmento:	Saúde
Módulo:	TOTVS Saúde Planos (Linha Datasul)
Função:	Manutenção Abono de Carências (hvp.graceAllowance)
Issue:	DSAUGPSCONTRAT2-11696

02. SITUAÇÃO/REQUISITO

Melhoria na listagem para apresentar todos os dados referentes ao cadastro da Manutenção Abono de Carências (hvp.graceAllowance).

03. SOLUÇÃO

Atualizada a tela de listagem (inicial) do cadastro Manutenção Abono de Carências (hvp.graceAllowance) para apresentar os campos:

- Modalidade
- Plano
- Tipo de Plano
- Contratante
- Contrato
- Tipo de Proposta (escondido por default)

4. ASSUNTOS RELACIONADOS

- [Manutenção Abono de Carência](#)

DT Melhoria Manutenção de Beneficiários - Informação de Repasse na Listagem

01. DADOS GERAIS

Linha de Produto:	Datasul
Segmento:	Saúde
Módulo:	TOTVS Saúde Planos (Linha Datasul)
Função:	Manutenção de Beneficiários (hvp.beneficiary)
Issue:	DSAUGPSCONTRAT2-11692
Ticket:	10430434

02. SITUAÇÃO/REQUISITO

Melhoria na listagem para apresentar os campos Unidade de Atendimento e Unidade de Negociação relacionados a Repasse.

03. SOLUÇÃO

Incluído na listagem da Manutenção de Beneficiários THF os campos **Unidade de Atendimento e Unidade de Negociação (Repasse)**, vindos escondidos por default.

4. ASSUNTOS RELACIONADOS

- [Manutenção Beneficiário - hvp.beneficiary](#)

DT Melhoria Manutenção de Beneficiários - Tela de Pessoas Similares

01. DADOS GERAIS

Linha de Produto:	Datasul
Segmento:	Saúde
Módulo:	TOTVS Saúde Planos (Linha Datasul)
Função:	Manutenção Beneficiário (hvp.beneficiary)
País:	Brasil
Issue:	<div style="border: 1px solid #ccc; padding: 5px;">  DSAUGPSCONTRAT2-12260 - Identificação Tipo de Pessoa Similar TESTE INTEGRADO CONCLUÍDO </div>

02. SITUAÇÃO/REQUISITO

Na tela de pessoas similares, incluir a informação se a pessoa é contratante, beneficiário, prestador ou dependente de prestador, da mesma forma como existe na listagem de pessoas físicas (hvp.person)

03. SOLUÇÃO

1 - Alterada a tela de pessoas similares para exibir as relações que a pessoa possui:

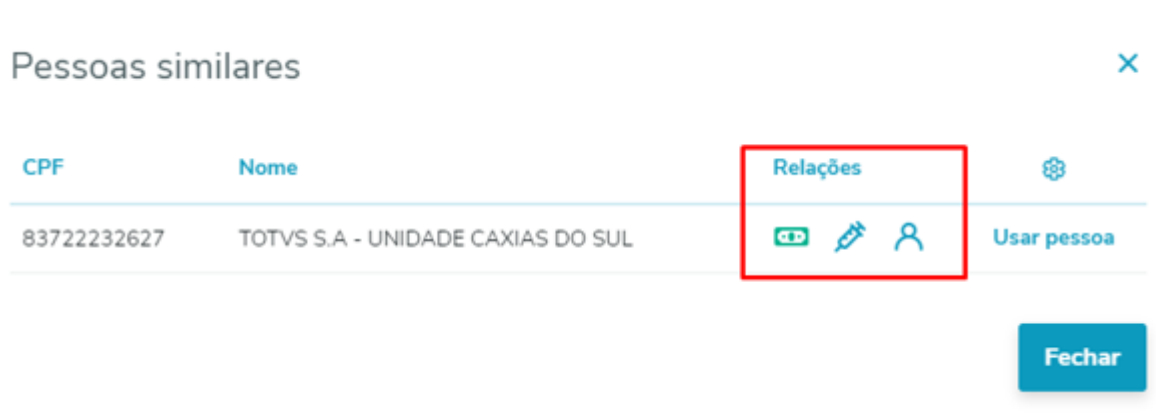

2 - As informações que eram exibidas expandindo a linha foram migradas para o gerenciador de colunas:

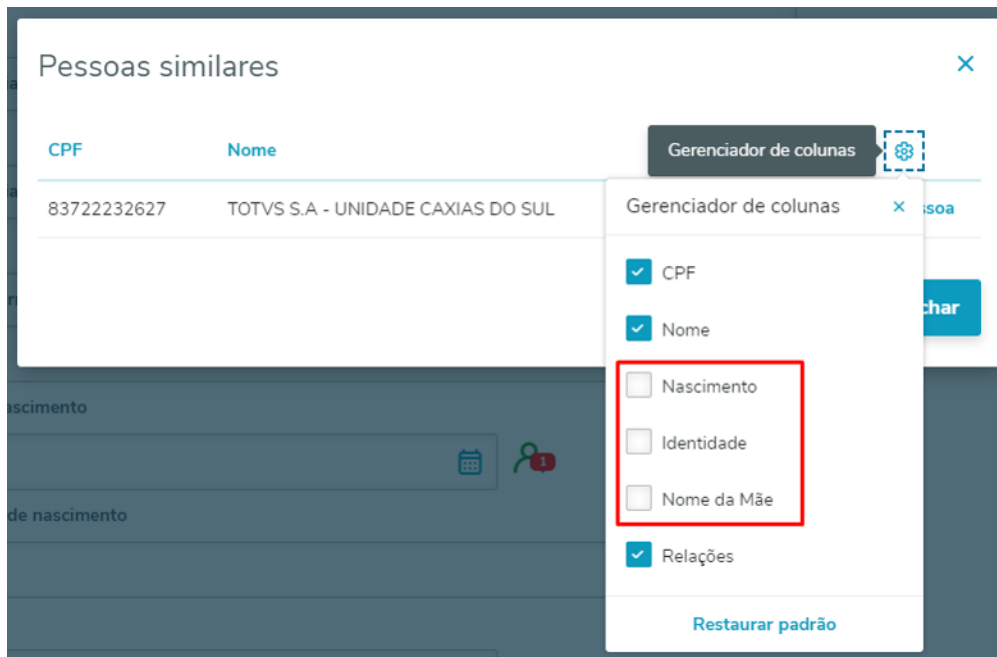

04. ASSUNTOS RELACIONADOS

Manutenção_Pessoa_Física_hvp.person

Manutenção Beneficiário - hvp.beneficiary

DT Melhoria Portal Empresa - Consulta Títulos

01. DADOS GERAIS

Linha de Produto:	Datasul
Segmento:	Saúde
Módulo:	TOTVS Saúde Planos (Linha Datasul)
Função:	Portal Empresa
País:	Brasil
Issue:	 DSAUGPSCONTRAT2-12650 - Consulta Títulos TESTE INTEGRADO CONCLUÍDO

02. SITUAÇÃO/REQUISITO

É necessário otimizar a performance da consulta de títulos por contratante devido a grande quantidade de títulos retornados na pesquisa, e para isso precisamos filtrar os dados através do ano dos títulos.

03. SOLUÇÃO

Alterada a pesquisa de títulos por Contratante, que agora filtra os dados utilizando também o ano dos títulos:



Consulta Títulos

Pesquisar por: Todos

Critério: []

Classificação: Abertos

Pesquisar

Tipo: []

- Competencia(AAAA)
- Competencia(AAAA/MM)
- Titulo/Especie
- Contratante/Ano(AAAA)**

Fat... Co... Co... Valor Original Valor Saldo Vencimento Pagamento Situação

Nenhum dado encontrado

04. ASSUNTOS RELACIONADOS

- [Portal Empresa](#)

DT Melhoria Regras de Mensalidade - Manutenção de Beneficiários

01. DADOS GERAIS

Linha de Produto:	Datasul
Segmento:	Saúde
Módulo:	TOTVS Saúde Planos (Linha Datasul)
Função:	Manutenção Beneficiários (hvp.beneficiary)
Issue:	DSAUGPSCONTRAT2-11759

02. SITUAÇÃO/REQUISITO

Melhoria na funcionalidade de Regra de Mensalidade para o beneficiário (hvp.beneficiary).

03. SOLUÇÃO

Na tela Manutenção de Beneficiário THF, função editar:

- A informação de Regras de Mensalidade foi movida do Stepper "Observações" para o Stepper "Dados do Beneficiário".
- Será solicitada a Data de Início da Nova Regra quando trocada a Regra de Mensalidade do Beneficiário, assim como na tela Flex.

Nos detalhes do beneficiário:

- O layout dos Critérios das Regras de Mensalidade foi alterado para que as informações sejam exibidas por completo na tela.
- A faixa a qual o beneficiário se encontra estará destacada com o texto em cor verde.

4. ASSUNTOS RELACIONADOS

- [Manutenção Beneficiário - hvp.beneficiary](#)

DT Perda de Dados - Portal Empresa

01. DADOS GERAIS

Linha de Produto:	Datasul
Segmento:	Saúde
Módulo:	TOTVS Saúde Planos (Linha Datasul)
Função:	Portal Empresa
Issue:	DSAUGPSCONTRAT2-10766

02. SITUAÇÃO/REQUISITO

Durante a inclusão de Beneficiários no Portal Empresa, caso fosse utilizado uma pessoa já cadastrada no sistema, ao salvar esse novo beneficiário utilizando a pessoa já cadastrada, caso existissem campos não visíveis configurados pela Auditoria, a informação da pessoa com relação a esse campo não visível era perdida.

03. SOLUÇÃO

Corrigido para que mantenha os dados da pessoa na situação citada a acima.

4. ASSUNTOS RELACIONADOS

- [Portal Empresa](#)
- [Configurar Auditoria de Cadastro](#)

2.15 Tecnologia - Inovação - 12.1.32

2.15.1 10572553 DFWKTOOLS-3871 DT Melhoria de Performance Datasul quanto ao Loadbalance

01. DADOS GERAIS

Produto:	TOTVS Manufatura
Linha de Produto:	Linha Datasul
Segmento:	Tecnologia
Módulo:	Foundation
Função:	BTB
País:	Brasil
Ticket:	10572553
Requisito/Story/Issue (informe o requisito relacionado) :	DFWKTOOLS-3871

02. SITUAÇÃO/REQUISITO

Foram detectados alguns problemas de performance devido a limitação do Datasul quanto ao *LoadBalance*.

03. SOLUÇÃO

O controle de endereço do servidor de autenticação foi alterado para que seja administrado corretamente as sessões do sistema em um cenário de *LoadBalance*.

04. DEMAIS INFORMAÇÕES

Para o funcionamento adequado do sistema em *LoadBalance*, é necessário que seja feita a configuração abaixo de acordo com o **Vendor** de *LoadBalance* instalado:

IMPORTANTE!

Para correta utilização do Datasul em *LoadBalance* é necessário que seja feito o controle de "Stick Session Persistence" como Cookie e, não utilizando o método Source IP.

05. ASSUNTOS RELACIONADOS

- Não se aplica

2.15.2 DFWKFOUNDATION-4469 DT [DTS4THF] Alterar o SSOFilter para prever a autenticação utilizando o usuário de rede

01. DADOS GERAIS

Produto:	TOTVS Manufatura
Linha de Produto:	Linha Datasul
Segmento:	Tecnologia
Módulo:	SEC
Função:	Access Token
Ticket:	
Requisito/Story/Issue (informe o requisito relacionado) :	DFWKFOUNDATION-4469

02. SITUAÇÃO/REQUISITO

O aplicativo MeuRH, quando integrado ao produto Datasul, possui a necessidade de realizar a autenticação utilizando os dados do usuário do *AD*.

03. SOLUÇÃO

Alterar a API de autenticação e geração de *token JWT*, para permitir a autenticação utilizando os dados do usuário no *AD*.

04. DEMAIS INFORMAÇÕES

não se aplica

05. ASSUNTOS RELACIONADOS

[DFWKFOUNDATION-4470 DT \[NF\] Alterar serviço de API do Datasul para implementar token de atualização](#)

2.15.3 DFWKFOUNDATION-4470 DT [DTS4THF] Alterar serviço de API do Datasul para implementar token de atualização

01. DADOS GERAIS

Produto:	TOTVS Manufatura
Linha de Produto:	Linha Datasul
Segmento:	Tecnologia
Módulo:	SEC
Função:	Refresh Token
Ticket:	
Requisito/Story/Issue (informe o requisito relacionado) :	DFWKFOUNDATION-4470

02. SITUAÇÃO/REQUISITO

O aplicativo MeuRH, quando integrado ao produto Datasul, possui a necessidade de realizar atualizar o *token JWT* criado no *endpoint* `http://<host>:<port>/api/auth/accesstoken`

03. SOLUÇÃO

Foi criado o *endpoint* `http://<host>:<port>/api/auth/refresh token` para geração de novo *token* válido.

04. DEMAIS INFORMAÇÕES

não se aplica

05. ASSUNTOS RELACIONADOS

- [DFWKFOUNDATION-4469 DT \[NF\] \[login MeuRH\] Alterar o SSOFilter para prever a autenticação utilizando o usuário de rede](#)

2.15.4 DFWKFOUNDATION-4859 DT Atualizar a lista de cifras para acesso ao TOTVS RAC

01. DADOS GERAIS

Produto:	TOTVS Manufatura
Linha de Produto:	Linha Datasul
Segmento:	Tecnologia
Módulo:	Básico (NPS) - BTB
Função:	Integração TOTVS RAC
País:	Brasil
Ticket:	
Requisito/Story/Issue (informe o requisito relacionado) :	DFWKFOUNDATION-4859

02. SITUAÇÃO/REQUISITO

Uma nova cifra esta sendo considerada na geração dos certificados do TOTVS RAC.

03. SOLUÇÃO

Atualizar a lista de cifras de certificados suportados nas requisições aos serviços TOTVS RAC, TOTVS APPS e CAROL.

04. DEMAIS INFORMAÇÕES

Não se aplica

05. ASSUNTOS RELACIONADOS

Não se aplica

2.15.5 DFWKFOUNDATION-5006 DT [DTS] Inclusão da validação do evento before-initialize quando a propriedade avaliada é a invisible

01. DADOS GERAIS

Produto:	TOTVS Manufatura
Linha de Produto:	Linha Datasul
Segmento:	Tecnologia
Módulo:	MSO - Screen Optimizer
Função:	so0700
País:	Brasil
Ticket:	
Requisito/Story/Issue (informe o requisito relacionado) :	DFWKFOUNDATION-5006

02. SITUAÇÃO/REQUISITO

Melhorar a eficiência da exibição das customizações em ambientes de baixa performance.

03. SOLUÇÃO

Avaliar a propriedade 'invisível' no evento before-initialize do Screen Optimizer.

04. DEMAIS INFORMAÇÕES

Não se aplica

05. ASSUNTOS RELACIONADOS

- Não se aplica

2.15.6 DFWKTOOLS-3013 DT Tela consulta relatórios treports

01. DADOS GERAIS

Produto:	TOTVS Manufatura
Linha de Produto:	Linha Datasul
Segmento:	Tecnologia
Módulo:	Framework
Função:	Tela de consulta relatórios TReports
Ticket:	
Requisito/Story/Issue (informe o requisito relacionado) :	DFWKTOOLS-3013

02. SITUAÇÃO/REQUISITO

Com a nova integração a ferramenta de relatorios TReports, há a necessidade de uma tela para que seja possível visualizar os relatórios executados e seus status de execução, assim como, deve haver a possibilidade de efetuar download e enviar o relatório para a central de documentos.

03. SOLUÇÃO

Foi desenvolvida uma nova tela para que seja possível visualizar os relatórios executados do TReports, também é possível visualizar as demais informações do relatório, como seu status, data de geração e o seu id.

04. DEMAIS INFORMAÇÕES

Para maiores informações consultar a documentação: [Consulta Relatorios TReports](#)

05. ASSUNTOS RELACIONADOS

- Não se aplica

2.15.7 DFWKTOOLS-3276 DT Login REST Servidor Aplicação/Portal Diferente Servidor Datasul

01. DADOS GERAIS

Produto:	TOTVS Manufatura
Linha de Produto:	Linha Datasul
Segmento:	Tecnologia
Módulo:	API REST
Função:	Login
País:	Brasil
Ticket:	
Requisito/Story/Issue (informe o requisito relacionado) :	DFWKTOOLS-3276

02. SITUAÇÃO/REQUISITO

Não era possível utilizar o serviço de login rest quando o servidor de uma aplicação/portal fossem diferentes do servidor do Datasul.

03. SOLUÇÃO

Alterado o comportamento do serviço de login rest para que utilize a configuração utilizada para identificar o servidor do Datasul (***portal.java.naming.security.datasulurl***).

04. DEMAIS INFORMAÇÕES

Caso a sua aplicação/portal esteja em um servidor diferente do JBOSS Datasul, será necessário informar a propriedade ***portal.java.naming.security.datasulurl*** no arquivo ***datasul_framework.properties*** conforme exemplo abaixo:

```
portal.java.naming.security.datasulurl=http://<servidor JBoss Datasul>:<porta>
```

Isso é necessário pois o login deverá ser feito no servidor JBOSS do Datasul e não no servidor da aplicação/portal.

05. ASSUNTOS RELACIONADOS

- [Desenvolvimento de APIs para o produto Datasul](#)

You are using an UNLICENSED copy of **Scroll PDF Exporter for Confluence**. Do you find Scroll PDF Exporter useful? Consider purchasing it today: <https://www.k15t.com/software/scroll-pdf-exporter>

2.15.8 DFWKTOOLS-3443 DT Api central de documentos

01. DADOS GERAIS

Produto:	TOTVS Manufatura
Linha de Produto:	Linha Datasul
Segmento:	Tecnologia
Módulo:	btapi005
Função:	Publicar documentos na central de documentos
Ticket:	
Requisito/Story/Issue (informe o requisito relacionado) :	DFWKTOOLS-3443

02. SITUAÇÃO/REQUISITO

Necessidade de um API que fizesse publicação na central de documentos, essa API deve permitir a seleção de usuário a publicação.

03. SOLUÇÃO

Desenvolvida a API btapi005 com a funcionalidade citada.

04. DEMAIS INFORMAÇÕES

O link abaixo leva para a documentação dessa API:

[BTAPI005 - Publicação de relatórios na central de documentos](#)

2.15.9 DFWKTOOLS-3541 DT Disponibilizar o QRCode no Tomcat (DTS4THF)

01. DADOS GERAIS

Produto:	TOTVS Manufatura
Linha de Produto:	Linha Datasul
Segmento:	Tecnologia
Módulo:	Utilitários (UTP)
Função:	QRCode
Ticket:	
Requisito/Story/Issue (informe o requisito relacionado) :	DFWKTOOLS-3541

02. SITUAÇÃO/REQUISITO

Disponibilizar no produto da linha Datasul com Tomcat (DTS4THF) o recurso de QRCode.

03. SOLUÇÃO

Feito o repasse do utilitário PROGRESS utilizado na arquitetura antiga para o datasul for THF, para geração de arquivos QRCode e leitura de arquivos QRCode.

04. DEMAIS INFORMAÇÕES

Maiores informações podem ser consultadas no documento: [QRCode](#)

05. ASSUNTOS RELACIONADOS

- Não se aplica

2.15.10 DFWKTOOLS-3551 DT Captura em tela do QR Code

01. DADOS GERAIS

Produto:	TOTVS Manufatura
Linha de Produto:	Linha Datasul
Segmento:	Tecnologia
Módulo:	UTP
Função:	Decodificação QR Code
País:	Brasil
Ticket:	
Requisito/Story/Issue (informe o requisito relacionado) :	DFWKTOOLS-3551

02. SITUAÇÃO/REQUISITO

O utilitário criado para o Datasul 12 não efetua a decodificação diretamente da imagem em QR Code, onde é sempre necessário salvar a imagem em um diretório local para depois decodificá-la.

03. SOLUÇÃO

Foi implementada uma funcionalidade no utilitário do Datasul 12 (**screenDecodeQRCode**), no qual efetua a captura da imagem (QR Code) em tela e retorna o seu texto decodificado. Para mais informações quanto a sua utilização, consultar o link apresentados no tópico abaixo.

04. DEMAIS INFORMAÇÕES

Não se aplica.

05. ASSUNTOS RELACIONADOS

- Link para a documentação: <https://tdn.totvs.com/x/YjkrHg>

2.15.11 DFWKTOOLS-3660 DT [DTS4THF] Desabilitar personalização por programa

01. DADOS GERAIS

Produto:	TOTVS Manufatura
Linha de Produto:	Linha Datasul
Segmento:	Tecnologia
Módulo:	Framework
Função:	Personalização
País:	Brasil
Ticket:	
Requisito/Story/Issue (informe o requisito relacionado) :	DFWKTOOLS-3660

02. SITUAÇÃO/REQUISITO

Em atendimentos aos clientes, para isolar um problema, é recomendado que sejam desativadas as personalizações do produto padrão, porém atualmente, a desativação é realizada campo a campo.

03. SOLUÇÃO

Foi implementada uma funcionalidade que desativa todos os campos personalizados relacionados ao programa em questão.

04. DEMAIS INFORMAÇÕES

Não se aplica.

05. ASSUNTOS RELACIONADOS

- [Personalização PO-UI](#)

2.15.12 DFWKTOOLS-3693 DT Criar campos para facilitar a identificação do relatório do TReport

01. DADOS GERAIS

Produto:	TOTVS Manufatura
Linha de Produto:	Linha Datasul
Segmento:	Tecnologia
Módulo:	Foundation
Função:	Integração com TReport
País:	Brasil
Requisito/Story/Issue (informe o requisito relacionado) :	DFWKTOOLS-3693

02. SITUAÇÃO/REQUISITO

Necessitamos criar campos para auxiliar na identificação do relatório executado do tReports através do menu do produto da linha Datasul.

03. SOLUÇÃO

Criados campos para armazenar a descrição do relatório e datas de solicitação e execução do relatório do tReports.

04. DEMAIS INFORMAÇÕES

Não se aplica

05. ASSUNTOS RELACIONADOS

- Não se aplica

2.15.13 DFWKTOOLS-3701 DT [DTS4THF] Tradução Telas do TReports

01. DADOS GERAIS

Produto:	TOTVS Manufatura
Linha de Produto:	Linha Datasul
Segmento:	Tecnologia
Módulo:	TReports
Função:	Relatório
País:	Brasil
Ticket:	Não se aplica
Requisito/Story/Issue (informe o requisito relacionado) :	DFWKTOOLS-3701

02. SITUAÇÃO/REQUISITO

Atualmente na tela **Relatórios TReports** existe apenas a versão em português, impactando usuários em outros idiomas.

03. SOLUÇÃO

Realizada a aplicação da técnica de tradução, suportando as linguagens de inglês e espanhol, além de preparar a tela para futuras implementações que necessitem de tradução.

04. DEMAIS INFORMAÇÕES

Não se aplica

05. ASSUNTOS RELACIONADOS

- Não se aplica

2.15.14 DFWKTOOLS-3706 DT [DTS4THF] Visualização do status TReport

01. DADOS GERAIS

Produto:	TOTVS Manufatura
Linha de Produto:	Linha Datasul
Segmento:	Tecnologia
Módulo:	TReports
Função:	Relatório
País:	Brasil
Ticket:	Não se aplica
Requisito/Story/Issue (informe o requisito relacionado) :	DFWKTOOLS-3706

02. SITUAÇÃO/REQUISITO

Na tela **Relatórios TReports** existem somente dois status (*Concluído* ou *Desconhecido*).

Para o status Desconhecido, podem existir um maior detalhamento na integração com o **TReports**, cujo o status existente não exibe a real informação da execução.

03. SOLUÇÃO

Foi implementado uma funcionalidade, chamada **Mais informações**, para exibir em tela o status do relatório com a integração do **TReports**.

04. DEMAIS INFORMAÇÕES

A opção de visualização **Mais informações** somente estará disponível quando o status do relatório for Desconhecido.

05. ASSUNTOS RELACIONADOS

- Não se aplica.

2.15.15 DFWKTOOLS-3707 DT [DTS4THF] Criar Botão de Atualizar Todos os Status do TReports

01. DADOS GERAIS

Produto:	TOTVS Manufatura
Linha de Produto:	Linha Datasul
Segmento:	Tecnologia
Módulo:	Foundation
Função:	Listagem de Relatórios do TReports
País:	Brasil
Ticket:	
Requisito/Story/Issue (informe o requisito relacionado) :	DFWKTOOLS-3707

02. SITUAÇÃO/REQUISITO

Criar botão de atualizar para todos os status de um determinado usuário.

03. SOLUÇÃO

Adicionado na tela de listagem dos relatórios do **TReports** um botão para permitir a atualização dos status dos relatórios de um determinado usuário.

04. DEMAIS INFORMAÇÕES

Não se aplica.

05. ASSUNTOS RELACIONADOS

- Não se aplica.

2.15.16 DFWKTOOLS-3918 DT [DTS4THF] Api não faz login quando o usuário é externo

01. DADOS GERAIS

Produto:	TOTVS Manufatura
Linha de Produto:	Linha Datasul
Segmento:	Tecnologia
Módulo:	utp
Função:	ut-http-api.p
País:	Brasil
Ticket:	Não se aplica
Requisito/Story/Issue (informe o requisito relacionado) :	DFWKTOOLS-3918

02. SITUAÇÃO/REQUISITO

A **Api** não faz *login* de usuário do tipo externo, gerando a mensagem de erro:

4764 - Tipo de Acesso Externo inválido.

03. SOLUÇÃO

A **Api** foi alterada para aceitar o *login* desse tipo de usuário.

04. DEMAIS INFORMAÇÕES

A solução dessa *issue* é parcial o complemento dessa solução será liberado em outra *issue*.

05. ASSUNTOS RELACIONADOS

Não se aplica

You are using an UNLICENSED copy of **Scroll PDF Exporter for Confluence**. Do you find Scroll PDF Exporter useful? Consider purchasing it today: <https://www.k15t.com/software/scroll-pdf-exporter>

2.15.17 DFWKTOOLS-3930 DT [DTS4THF] Criação serviço REST para geração de planilhas Excel

01. DADOS GERAIS

Produto:	TOTVS Framework
Linha de Produto:	Linha Datasul
Segmento:	Manufatura
Módulo:	Framework
Função:	Planilhas - POI
País:	Brasil
Ticket:	
Requisito/Story/Issue (informe o requisito relacionado) :	DFWKTOOLS-3930

02. SITUAÇÃO/REQUISITO

Necessidade de criar um *endpoint* para facilitar a geração de planilhas no formato Excel com base em .xml

03. SOLUÇÃO

Foi implementado o *endpoint* **/generateExcel** para a geração dos documentos conforme especificações citadas anteriormente.

04. DEMAIS INFORMAÇÕES

A geração das planilhas utiliza o projeto "Apache POI".

O processamento não valida informações, e apenas gera o arquivo.

05. ASSUNTOS RELACIONADOS

- <https://poi.apache.org/>
- Apache POI - Geração de planilhas Excel a partir de um .xml

2.15.18 DFWKTOOLS-3931 DT [DTS4THF] Criação serviço REST para geração de relatórios .docx

01. DADOS GERAIS

Produto:	TOTVS Framework
Linha de Produto:	Linha Datasul
Segmento:	Manufatura
Módulo:	Framewokr
Função:	Relaltórios - POI
País:	Brasil
Ticket:	
Requisito/Story/Issue (informe o requisito relacionado) :	DFWKTOOLS-3931

02. SITUAÇÃO/REQUISITO

Necessidade de criar um *endpoint* para facilitar a geração de um relatório .docx com base em documento de *template* e dados.

03. SOLUÇÃO

Foi implementado o *endpoint* **/generateWord** para a geração dos documentos conforme especificações citadas anteriormente.

04. DEMAIS INFORMAÇÕES

A geração dos relatórios utiliza o projeto "Apache POI".

O processamento não valida informações, e apenas gera o arquivo.

05. ASSUNTOS RELACIONADOS

- <https://poi.apache.org/>
- Apache POI - Geração de relatórios .docx

2.15.19 DFWKTOOLS-3932 DT [DTS4THF] Geração de arquivos .docx com utilitário utapi012.p e Apache POI

01. DADOS GERAIS

Produto:	TOTVS Manufatura
Linha de Produto:	Linha Datasul
Segmento:	Tecnologia
Módulo:	Framework
Função:	Geração arquivos .docx
País:	Brasil
Ticket:	
Requisito/Story/Issue (informe o requisito relacionado) :	DFWKTOOLS-3932

02. SITUAÇÃO/REQUISITO

Compatibilizar o utilitário de geração de arquivos .docx (**Word**) para utilizar a técnica do **Apache POI**.

03. SOLUÇÃO

Foram efetuados alterações na geração do arquivo para considerar a geração com o **Apache POI** condicionado a uma parametrização, preservando a técnica antiga.

04. DEMAIS INFORMAÇÕES

Nesta versão da geração do **Apache POI** contempla somente a substituição de campos textos. Para as demais funcionalidades foram abertas *Issues* para melhorias futuras.

05. ASSUNTOS RELACIONADOS

- Não se aplica.

2.15.20 DFWKTOOLS-3933 DT [DTS4THF] Alterar a API de integração com o Excel para trabalhar com o Apache POI

01. DADOS GERAIS

Produto:	TOTVS Manufatura
Linha de Produto:	Linha Datasul
Segmento:	Tecnologia
Módulo:	Framework
Função:	Integração com Office
País:	Brasil
Ticket:	
Requisito/Story/Issue (informe o requisito relacionado) :	DFWKTOOLS-3933

02. SITUAÇÃO/REQUISITO

Compatibilizar o utilitário de geração de arquivos Excel (utapi013.p) para utilizar a técnica do **Apache POI**.

03. SOLUÇÃO

Foram efetuados alterações na geração do arquivo para considerar a geração com o **Apache POI** condicionado a uma parametrização, preservando a técnica antiga.

04. DEMAIS INFORMAÇÕES

Não se aplica

05. ASSUNTOS RELACIONADOS

- Não se aplica

2.15.21 DFWKTOOLS-3935 DT [DTS4THF] Geração de arquivos .xlsx no utilitário utapi033.p usando Apache POI

01. DADOS GERAIS

Produto:	TOTVS Manufatura
Linha de Produto:	Linha Datasul
Segmento:	Tecnologia
Módulo:	Framework
Função:	utapi033 - geração arquivos .xlsx
País:	Brasil
Ticket:	
Requisito/Story/Issue (informe o requisito relacionado) :	DFWKTOOLS-3935

02. SITUAÇÃO/REQUISITO

Compatibilizar o utilitário de geração de arquivos .xlsx(Excel) para utilizar a técnica do Apache POI.

03. SOLUÇÃO

Foram efetuados alterações na geração do arquivo para considerar a geração com o Apache POI condicionado a uma parametrização, preservando a técnica antiga.

04. DEMAIS INFORMAÇÕES

- Não se aplica.

05. ASSUNTOS RELACIONADOS

- Não se aplica.

2.15.22 DFWKTOOLS-3960 DT [DTS4THF] Seleção tipo arquivo para Download

01. DADOS GERAIS

Produto:	TOTVS Manufatura
Linha de Produto:	Linha Datasul
Segmento:	Tecnologia
Módulo:	Framework
Função:	TReports
País:	Brasil
Ticket:	
Requisito/Story/Issue (informe o requisito relacionado) :	DFWKTOOLS-3960

02. SITUAÇÃO/REQUISITO

A opção de *download* do relatório está disponível somente em formato PDF.

03. SOLUÇÃO

Foi implementada a opção para escolha do formato de arquivo a ser efetuado o *download*.

04. DEMAIS INFORMAÇÕES

Os formatos de arquivo disponíveis são:

- PDF;
- CSV;
- JPEG;
- HTML;
- XLSX;
- MHT;
- RTF;
- TXT;
- XLS.

05. ASSUNTOS RELACIONADOS

- Não se aplica.

You are using an UNLICENSED copy of **Scroll PDF Exporter for Confluence**. Do you find Scroll PDF Exporter useful? Consider purchasing it today: <https://www.k15t.com/software/scroll-pdf-exporter>

2.15.23 DFWKTOOLS-3965 DT [DTS4THF] Criar serviço REST para geração de planilhas excel por json via UTAPI013

01. DADOS GERAIS

Produto:	TOTVS Framework
Linha de Produto:	Linha Datasul
Segmento:	Tecnologia
Módulo:	Framework
Função:	Planilhas - POI
País:	Brasil
Ticket:	
Requisito/Story/Issue (informe o requisito relacionado) :	DFWKTOOLS-3965

02. SITUAÇÃO/REQUISITO

Necessidade de criar um *endpoint* para facilitar a geração de uma planilha XLSX a partir de um JSON criado pela UTAPI013.

03. SOLUÇÃO

Foi implementado o *endpoint* **/generateUtapi013** para a geração de planilhas XLSX a partir da execução da UTAPI013.

04. DEMAIS INFORMAÇÕES

A geração da planilha utiliza o projeto "Apache POI".

As validações são realizadas pela UTAPI013 e o *endpoint* apenas gera a planilha.

Está previsto em melhorias futuras a possibilidade de gerar a planilha com os seguintes recursos:

- Criação de gráficos;
- Criação de tabelas dinâmicas;
- Adição de imagens em planilhas.

05. ASSUNTOS RELACIONADOS

- <https://poi.apache.org/>
- [Apache POI - Geração de planilhas via UTAPI013](#)

You are using an UNLICENSED copy of **Scroll PDF Exporter for Confluence**. Do you find Scroll PDF Exporter useful? Consider purchasing it today: <https://www.k15t.com/software/scroll-pdf-exporter>

2.15.24 DFWKTOOLS-4183 DT Envio de informações do IP client para o backend Progress

01. DADOS GERAIS

Produto:	TOTVS Manufatura
Linha de Produto:	Linha Datasul
Segmento:	Tecnologia
Módulo:	Framework
Função:	API REST
País:	Brasil
Ticket:	
Requisito/Story/Issue (informe o requisito relacionado) :	DFWKTOOLS-4183

02. SITUAÇÃO/REQUISITO

Em alguns aplicativos, há a necessidade de conhecer informações do IP de origem para que sejam realizadas regras específicas de negócio.

03. SOLUÇÃO

Foram alteradas as chamadas para execuções dos *endpoint* em Progress para enviar informações do IP (cliente). Esta informação é enviada na **header** da requisição com a chave **client-ip** e o valor correspondente ao IP do cliente que efetuou a requisição.

Abaixo um trecho de código para auxiliar no resgate desta informação:

```
...  
  
    DEFINE INPUT  PARAMETER jsonInput  AS JsonObject  NO-UNDO.  
    DEFINE OUTPUT PARAMETER jsonOutput AS JsonObject  NO-UNDO.  
  
    DEFINE VARIABLE oRequest AS JsonAPIRequestParser NO-UNDO.  
    DEFINE VARIABLE oJson    AS JsonObject          NO-UNDO.  
    DEFINE VARIABLE cClientIp AS CHARACTER          NO-UNDO.  
  
    oRequest = NEW JsonAPIRequestParser(jsonInput).  
    oJson    = oRequest:getHeaders().  
    cClientIp = JsonAPIUtils:getPropertyJsonObject(oJson, "client-ip").  
  
...
```

04. DEMAIS INFORMAÇÕES

Foram inclusos informações do IP (cliente) para serem enviados somente para chamadas dos contextos:

- `http://{{host}}:{{port}}/dts/datasul-rest/resources/prg/`
- `http://{{host}}:{{port}}/api/`

05. ASSUNTOS RELACIONADOS

- Não se aplica

3 Legislação - 12.1.32

Pesquisar

3.1 Comércio Exterior - Legislação - 12.1.32

Pesquisar

3.1.1 Importação - Legislação - 12.1.32

DT Unidade de conversão para cálculo do PIS/COFINS por Unidade - Nota Importação

01. DADOS GERAIS

Produto:	TOTVS Backoffice
Linha de Produto:	Linha Datasul
Segmento:	Backoffice
Módulo:	Importação (MIM)
Função:	Nacionalização/Geração Doc. Entrada (IM0100)
País:	Brasil
Requisito/Story/Issue:	DMANSUPCEX-17037

02. SITUAÇÃO/REQUISITO

Quando a unidade de medida determinada pelo governo para o cálculo do **PIS** e da **COFINS** por unidade era diferente da unidade de medida na qual o item era controlado no estoque, estava sendo apresentada mensagem durante a validação do **SPED**. Desta forma, houve a necessidade de adequar a geração da nota fiscal de importação para a realização correta do cálculo para essas situações.

03. SOLUÇÃO

Na geração das notas de importação por embarque, as informações para o cálculo do **PIS/COFINS por unidade** são buscadas do programa de Manutenção Itens Recebimento (RE0106). Foi alterada a forma de cálculo do **PIS/COFINS por unidade** de medida para atender esta necessidade, onde durante o cálculo deste impostos, o sistema verifica se a unidade de medida do item é diferente da unidade informada nos novos campos do **PIS/COFINS por unidade** disponibilizados no programa de Manutenção Itens Recebimento (RE0106), caso sim, calcula a quantidade com base no fator de conversão informado do programa de Manutenção Fatores Conversão (CD0902), caso os novos campos estejam em branco ou a unidade de medida informada nos novos campos seja igual a unidade de medida do item, não será realizada essa conversão.

**Exemplificando:**

Utilizando a importação do item Álcool como exemplo, no sistema esse item está cadastrado para ter o controle em estoque por caixa. E cada caixa possui 12 garrafas de 1 litro cada. Esse mesmo item, possui cálculo de **PIS/COFINS por unidade**, sendo R\$ 19,81 para **PIS** e R\$ 91,10 para a **COFINS**, mas esses valores estão em metro cúbico.

Para a realização correta do cálculo do **PIS/COFINS por unidade**, teremos que converter a quantidade que estarei dando entrada para a quantidade de metro cúbico. Então se em 1 caixa possuo 12 litros, logo, em uma caixa, tenho 0,012 metros cúbicos.

Então se a minha compra for de 1 caixa, o valor do **PIS** será de R\$ 0,24 ($0,012 * 19,81 = 0,2377$) e o valor do **COFINS** será de R\$ 1,09 ($0,012 * 91,10 = 1,0932$).

04. DEMAIS INFORMAÇÕES

Não se aplica

05. ASSUNTOS RELACIONADOS

- Documentação Recebimento: [DT Cálculo do PIS/COFINS por unidade para Unidade de Medida diferente do estoque](#)
- Documentação Faturamento: [DT Cálculo do PIS/COFINS por unidade para Unidade de Medida diferente do cálculo da nota fiscal](#)

3.2 Compras e Suprimentos - Legislação - 12.1.32

3.2.1 Compras - Legislação - 12.1.32

You are using an UNLICENSED copy of **Scroll PDF Exporter for Confluence**. Do you find Scroll PDF Exporter useful? Consider purchasing it today: <https://www.k15t.com/software/scroll-pdf-exporter>

DT Unidade de conversão para cálculo do PIS/COFINS por Unidade

01. DADOS GERAIS

Produto:	TOTVS Backoffice
Linha de Produto:	Linha Datasul
Segmento:	Backoffice
Módulo:	Compras (MCC)
Função:	Manutenção de Itens x Fornecedores (CC0105)
País:	Brasil
Requisito/Story/Issue:	DMANSUPCEX-17037

02. SITUAÇÃO/REQUISITO

Quando a unidade de medida determinada pelo governo para o cálculo do **PIS** e da **COFINS** por unidade era diferente da unidade de medida na qual o item era controlado no estoque, estava sendo apresentada mensagem durante a validação do **SPED**. Desta forma, houve a necessidade de adequar o processo de compras e importação, para a realização correta do cálculo para essas situações.

03. SOLUÇÃO

Foram adicionados os novos campos na tela de Manutenção de Itens x Fornecedores (CC0105), permitindo informar a Unidade de Medida determinada pelo governo para ser utilizada no cálculo do **PIS** e **COFINS** por unidade.

06.9.5625 - CC0105A - 2.00.00.093 - Modifica Item Fornecedor - 90 - 90- GRAVATA AGRICOLA LTDA

Fornecedor: 1 POSIGRAF-GRAFICA E EDITORA POSIGRA

Fornecedor | Item | Narrativa | Despesas | PIS/COFINS | Importação

Tributação PIS

Tributação: Outros

Alíquota PIS: 0,0000

Calcula PIS por Unidade

Valor Unit PIS: 2,20000 M3

% Redução PIS: 0,00

Tributação COFINS

Tributação: Outros

Alíquota COFINS: 0,0000

Calcula COFINS por Unidade

Valor Unit COFINS: 12,25000 M3

% Redução COFINS: 0,00

OK Salvar Despesas Cancelar Ajuda

Enter data or press ESC to end.



- UN p/ Cálculo PIS só ficará habilitado quando o parâmetro **Calcula PIS por Unidade** estiver marcado.
- UN p/ Cálculo COFINS só ficará habilitado quando o parâmetro **Calcula COFINS por Unidade** estiver marcado.

04. DEMAIS INFORMAÇÕES

Não se aplica

05. ASSUNTOS RELACIONADOS

- Documentação Recebimento: [DT Cálculo do PIS/COFINS por unidade para Unidade de Medida diferente do estoque](#)
- Documentação Faturamento: [DT Cálculo do PIS/COFINS por unidade para Unidade de Medida diferente do cálculo da nota fiscal](#)

3.3 Controladoria e Finanças - Legislação - 12.1.32

You are using an UNLICENSED copy of **Scroll PDF Exporter for Confluence**. Do you find Scroll PDF Exporter useful? Consider purchasing it today: <https://www.k15t.com/software/scroll-pdf-exporter>

3.3.1 Ativo Fixo - Legislação - 12.1.32

DMANCON1-11938 DT Conta Crédito na Finalidade GP Baixa Leasing

01. DADOS GERAIS

Linha de Produto:	Datasul
Segmento:	Manufatura
Módulo:	FAS - Ativo Fixo
Função:	FAS712AA - Parâmetros Contabilização Ativo Fixo
Requisito/Story/Issue:	DMANCON1-11938

02. SITUAÇÃO/REQUISITO

Ocorreu a necessidade que seja informado na finalidade "GP Baixa Leasing" no programa Manutenção Parâmetros Contabilização Ativo Fixo (prgfin\fas\fas712aa.r) a conta de crédito. Atualmente o sistema permite somente informar a conta de débito.

03. SOLUÇÃO

Alterado o programa Manutenção Parâmetros Contabilização Ativo Fixo (prgfin\fas\fas712aa.r) para permitir informar a conta de crédito na finalidade "GP Baixa Leasing". Quando o programa for acessado pela primeira vez, se a conta estiver em branco, será preenchida automaticamente com a conta "Encargos Financeiros Leasing".

3.3.2 Contabilidade Fiscal - Legislação - 12.1.32

DMANCON1-12165 DT Layout 9 ECD 2020

01. DADOS GERAIS

Linha de Produto:	Datasul
Segmento:	Manufatura
Módulo:	FGL - Contabilidade Fiscal
Função:	Extrator SPED Contábil / Gerador SPED Contábil
Requisito/Story/Issue:	DMANCON1-12165

02. Layout 9 liberado pela Receita Federal

A Receita Federal realizou a publicação das alterações referentes à entrega da **ECD 2020 Layout 9** em **31/12/2020**.

A publicação contempla "**Modificações de Regra e da Chave do Registro I051 – Plano de Contas Referencial**", indicando que a modificação da chave do registro I051 a partir do Layout 9 implicará que uma conta contábil (I050)/centro de custo (I051) só poderá ser mapeada para uma conta referencial. Ou seja, cada centro de custo de um conta contábil deverá corresponder a apenas uma conta referencial.

03. Alterações Realizadas

A partir da ECD 2020, não será mais necessária a importação do novo layout para a geração da ECD.

- No programa de **Importador de Layout (lfp\lf0301.r)** foi acrescentado uma nova mensagem, para que caso informado o Layout 20, seja indicado que não haverá mais importação de layout, podendo ir diretamente para o programa de Extração SPED Contábil (lfp\lf0302.r).
- No programa **Interpretador de Layout (lfp\lf0200.r)**, haverá uma opção centralizada "**ECD - Sped Contábil**" para realizar a geração do arquivo. No programa de **Geração SPED Contábil (lfp\lf0250.r)**, no campo de "Versão Layout Contábil", além da opção de "8.00 Versão Layout" foi acrescentada a opção "**9.00 Versão Layout**" para o Layout 9.

3.4 Faturamento e Embarques - Legislação - 12.1.32

Pesquisar

3.4.1 Faturamento - Legislação - 12.1.32

Pesquisar

DT Cálculo do PIS/COFINS por unidade para Unidade de Medida diferente do cálculo da nota fiscal

01. DADOS GERAIS

Produto:	TOTVS Backoffice
Linha de Produto:	Linha Datasul
Segmento:	Backoffice
Módulo:	MFT - Faturamento
Função:	CD0903 - Atualização Itens do Faturamento FT4001 / FT4002 / FT4003 - Cálculo das Notas Fiscais FT0604 - Atualização Obrigações Fiscais
Requisito/Story/Issue:	DMANFAT1-16770, DMANFAT1-16771, DMANFAT1-16773, DMANFAT1-16774

02. SITUAÇÃO/REQUISITO

Devido a uma regra do SPED Contribuições (Tabela 4.3.11 – Produtos Sujeitos a Alíquotas por Unidade de Medida de Produto: Incidência Monofásica ou por Pauta (Bebidas Frias) – (CST 03 e 04)), a unidade de cálculo do PIS e COFINS por unidade poderá ser diferente da unidade faturada.

03. SOLUÇÃO

Para atender a esta regra do SPED Contribuições referente ao cálculo do PIS e COFINS por Unidade, foram criados novos campos na rotina de Itens do Faturamento (CD0903) para serem informadas as unidades de medida que serão utilizadas para realizar a conversão dos valores de PIS e COFINS e posteriormente serem gerados no arquivo do SPED.

- **CD0903 - Parâmetro** FT4001 / FT4002 / FT4003 - Cálculo da Nota Fiscal FT0604 - Integração

Novo parâmetro incluído em tela, permitindo informar a Unidade de Medida a ser utilizada no cálculo do PIS e COFINS por unidade.



Observação

- Ao selecionar os parâmetros "Calcula PIS por Unidade" e "Calcula COFINS por Unidade", os novos campos correspondentes à unidade de medida serão habilitados.

06.9.5503 - CD0903 - 2.00.00.057 - Atualização Itens Faturamento - 10 - Integração HCM ...

Arquivo Ajuda

Item: item Grupo Estoque: 0

Descrição: item

Un Item: pc Família:

Inf Gerais | Inf Complem | Fiscal | **Pis/Cofins** | Extras | Extras II

Calcula PIS por Unidade Calcula COFINS por Unidade

Valor PIS por unidade: 12,00000 Valor COFINS por unidade: 0,00000

Origem Alíquota: Natureza Origem Alíquota: Natureza

Alíquota PIS: 0,0000 Alíquota COFINS: 0,0000

% Redução PIS: 0,00 % Redução COFINS: 0,00

% Retenção PIS: 0,00 % Retenção COFINS: 0,00

Origem Retenção PIS: Natureza Origem Retenção COFINS: Natureza

PIS/COFINS Subst Total NF

Origem Retenção CSLL: Natureza % Retenção CSLL: 0,00

Alíquota Diferenciada: 0,00 Alíquota Diferenciada: 0,00

UN para conversão do PIS quando calculado por unidade

04. DEMAIS INFORMAÇÕES

Configurador de Tributos

Para receber o valor da Quantidade do Item convertida, considerando a nova unidade de medida do item, é necessária a criação das variáveis: QTD_CONV_PIS_UNID - (Quantidade convertida para a UN do CD0903 (Calc. PIS por UN) e QTD_CONV_COFINS_UNID - Quantidade convertida para a UN do CD0903 (Calc. COFINS por UN)

05. ASSUNTOS RELACIONADOS

- Documento de referência: [Manutenção Informações Itens Item Faturamento - CD0903](#)

DT Emissão NF com descontos de Impostos - Regime Aduaneiro especial loja franca em fronteira terrestre

01. DADOS GERAIS

Produto:	TOTVS Backoffice
Linha de Produto:	Linha Datasul
Segmento:	Backoffice
Módulo:	MFT - Faturamento
Função:	CD0705A - Endereços Entrega/Coleta CD0805 - Consulta Locais de Entrega
Ticket:	7402610
Requisito/Story/Issue:	DMANFAT1-17010, DMANFAT1-17019, DMANFAT1-17636

02. SITUAÇÃO/REQUISITO

Convênio ICM 91/91 - Dispõe sobre a concessão de isenção do ICMS em operações realizadas por lojas francas localizadas nos aeroportos internacionais e em sedes de municípios caracterizados como cidades gêmeas de cidades estrangeiras

Instrução normativa RFB No. 1788 de 16/03/2018 ART. 2, XXXIII, ANEXO 2 - RICMS SC

O objetivo é permitir gerar notas considerando os descontos de PIS, COFINS e ICMS desonerados no preço de venda, conforme a operação realizada para Loja Franca.

03. SOLUÇÃO

Foi Implementado um novo parâmetro no CD0705 para identificar através do endereço de entrega, as entregas que podem ter o benefício destes descontos.

Ao marcar o parâmetro **Recinto Aduaneiro/Reidi** do local de entrega (CD0705) o Sistema irá efetuar os cálculos conforme o que já é efetuado para cidades de Zona Franca, sem demonstrar na observação os descontos aplicados. Apenas será demonstrado no XML o valor do ICMS desonerado em TAG própria (VICMSDESON).

Deve-se informar um motivo de desoneração no cadastro de natureza (CD0606) igual a 9 - Outros.

- **CD0705A - Parâmetro** CD0805 - Consulta Parâmetro

Novo parâmetro incluído em tela **Recinto Aduaneiro/Reidi**. Quando assinalado, identifica que o local de entrega se enquadra na concessão de isenção do ICMS em operações realizadas por Lojas Francas.

06.9.5503 - CD0705A - 2.00.00.021 - Endereços Entrega/Coleta - Incl/Mod Filho - 10 - Integração HCM X EP... X

Inf Gerais Inf Locais

Entrega: Recinto Aduaneiro/Reidi

Nome/Razão Social:

Endereço Completo:

Endereço: Bairro:

Cidade: UF:

País: Brasil Caixa Postal:

Internet E-Mail: CEP:

Telefone:

OK Salvar Cancelar Ajuda

Código do endereço de entrega

You are using an UNLICENSED copy of **Scroll PDF Exporter for Confluence**. Do you find Scroll PDF Exporter useful? Consider purchasing it today: <https://www.k15t.com/software/scroll-pdf-exporter>

DT Geração do evento S-1260 – Comercialização da Produção Rural Pessoa Física via Middleware

01. DADOS GERAIS

Produto:	TOTVS Backoffice
Linha de Produto:	Linha Datasul
Segmento:	Backoffice
Módulo:	MFT - Faturamento
Função:	CD2014 - Geração XML de Informações e-Social
País:	Brasil
Ticket:	9542539
Requisito/Story/Issue:	DMANFAT1-16958

02. SITUAÇÃO/REQUISITO

A transmissão do evento S-1260, somente era possível via TAF, sendo que hoje já é possível integrar outros eventos via Middleware.

03. SOLUÇÃO

Alterado o programa CD2014 - Geração XML de Informações e-Social para permitir gerar e integrar o evento S-1260 (Comercialização da Produção Rural Pessoa Física) via TAF e Middleware.

04. ASSUNTOS RELACIONADOS

- <https://tdn.totvs.com/display/public/LDT/Middleware>

DT Informações subseção "Armazenagem" para notas fiscais de saída - Mapa PF

01. DADOS GERAIS

Produto:	TOTVS Backoffice
Linha de Produto:	Linha Datasul
Segmento:	Backoffice
Módulo:	MFT - Faturamento
Função:	FT0536 - Geração Arquivo Polícia Federal
País:	Brasil
Ticket:	10515354
Requisito/Story/Issue:	DMANFAT1-18172

02. SITUAÇÃO/REQUISITO

Os dados referentes à subseção de "Armazenagem" das notas fiscais de saída estava sendo gerado incorretamente.

03. SOLUÇÃO

Alterada a geração do arquivo do Mapa da Polícia Federal - Siproquim 2.0 para que os dados da subseção de "Armazenagem" sejam gerados corretamente para as notas fiscais de saída.

DT Monitor NFSe - cpfcnpj para Estabelecimento de Duque de Caxias/RJ e tomador Estrangeiro

01. DADOS GERAIS

Produto:	TOTVS Backoffice
Linha de Produto:	Linha Datasul
Segmento:	Backoffice
Módulo:	MFT - Faturamento
Função:	FT0916 - Monitor NFS-e
País:	Brasil
Requisito/Story/Issue:	DMANFAT1-18173

02. SITUAÇÃO/REQUISITO

Ao emitir notas de serviço, para tomador pessoa física **Estrangeiro** na cidade de Duque de Caxias/RJ, ocorre rejeição pela validação do campo **cpfcnpj**.

03. SOLUÇÃO

Foi alterada a geração do campo **cpfcnpj** para assumir o conteúdo '0000000000' quando tomador Estrangeiro e estabelecimento de Duque de Caxias/RJ.

```
<tomador>
  <inscmun>isento</inscmun>
  <cpfcnpj>0000000000</cpfcnpj>
  <razao>cliente estrangeiro</razao>
  <tipoleg>me</tipoleg>
```

DT NF-e Nota Técnica 2020.006 - Novos Campos e Regras de Validação

01. DADOS GERAIS

Produto:	TOTVS Backoffice
Linha de Produto:	Linha Datasul
Segmento:	Backoffice
Módulo:	MFT - Faturamento
Função:	CD4035 - Informações Adicionais Nota Fiscal CD0404 - Condições Pagamento CD4035P - Dados de Pagamento FT0909 - Consulta de Notas Fiscais Eletrônicas FT4001 - Calculo Embarques FT4002 - Faturamento Pedidos FT4003 - Cálculo de Notas Fiscais
País:	Brasil
Requisito/ Story/Issue:	DMANFAT1-18108, DMANFAT1-18109, DMANFAT1-18110, DMANFAT1-18111, DMANFAT1-18112, DMANFAT1-18113, DMANFAT1-18114, DMANFAT1-18499, DMANFAT1-18620, DMANFAT1-18621, DMANFAT1-18622, DMANFAT1-18655, DMANFAT1-18656, DMANFAT1-19142, DMANFAT1-19143

02. SITUAÇÃO/REQUISITO

Foi publicada a Nota Técnica 2020.006 no Portal da NFe versão 4.00 visando a adequação ao disposto no Ajuste SINIEF 21/2020 e 22/2020, envolvendo a identificação do Intermediador ou Agenciador da Operação.

ALTERAÇÕES DA NT:

- **Criação de campos e regras de validação para Intermediador da Operação Marketplace e outros (indIntermed):**

A SEFAZ solicita a inclusão do campo de Indicativo da Operação com Intermediador/Marketplace, que será obrigatório informá-lo quando o indicador de presença do comprador for igual a:

- 1=Operação em site ou plataforma de terceiros;
- 2=Operação não presencial, pela Internet;
- 3=Operação não presencial, Tele atendimento;
- 4=NFC-e em operação com entrega a domicílio (não tratamos no Datasul) ;
- 9=Operação não presencial, outros.

#	ID	Campo	Descrição	Ele	Pai	Tipo	Ocor.	Tam.	Observação
29.03	B25c	indIntermed	Indicador de intermediador/marketplace	E	B01	N	0-1	1	0=Operação sem intermediador (em site ou plataforma própria) 1=Operação em site ou plataforma de terceiros (intermediadores/marketplace)

* Considera-se intermediador/marketplace os prestadores de serviços e de negócios referentes às transações comerciais ou de prestação de serviços intermediadas, realizadas por pessoas jurídicas inscritas no Cadastro Nacional de Pessoa Jurídica - CNPJ ou pessoas físicas inscritas no Cadastro de Pessoa Física - CPF, ainda que não inscritas no cadastro de contribuintes do ICMS

* Considera-se site/plataforma própria as vendas que não foram intermediadas (por marketplace), como venda em site próprio, teletendimento to.

• **Novas regras de validações referentes ao indicativo do Intermediador/Marketplace (indIntermed):**

Campo-Seq	Modelo	Regra de Validação	Aplic.	Msg	Efeito	Descrição Erro
B25c-10	55/65	Se informado indicativo de presença, tag: indPres, IGUAL a 2, 3, 4 ou 9 - Obrigatório o preenchimento do campo Indicativo do Intermediador (tag: indIntermed) Observação 1: Regra válida a partir de 01/02/2021 para homologação e 01/09/2021 para produção Observação 2: Regra válida para Nota Fiscal Avulsa eletrônica a partir de 05/04/2021 para homologação e 01/09/2021 para produção	Obrig.	434	Rej.	Rejeição: NF-e sem indicativo do intermediador
B25c-20	55/65	Se informado indicativo de presença, tag: indPres, DIFERENTE de 2, 3, 4 ou 9 - Proibido o preenchimento do campo Indicativo do Intermediador (tag: indIntermed)	Obrig.	435	Rej.	Rejeição: NF-e não pode ter o indicativo do intermediador

• **Inclusão do grupo YB (Informações do Intermediador da Transação):**

Na implementação dessa NT, se torna obrigatório o preenchimento de um novo grupo de Tags (infIntermed) quando o valor da Tag indIntermed for igual a 1:

#	ID	Campo	Descrição	Ele	Pai	Tipo	Ocor.	Tam.	Observação
398.26	YB01	infIntermed	Grupo de Informações do Intermediador da Transação	G	A01		0-1		Obrigatório o preenchimento do Grupo de Informações do Intermediador da Transação nos casos de "operação não presencial pela internet em site de terceiros (intermediadores)
398.27	YB02	CNPJ	CNPJ do Intermediador da Transação (agenciador, plataforma de delivery, marketplace e similar) de serviços e de negócios.	E	YB01	N	1-1	14	Informar o CNPJ do Intermediador da Transação (agenciador, plataforma de delivery, marketplace e similar) de serviços e de negócios.
398.28	YB03	idCadIntTran	Identificador cadastrado no Intermediador	E	YB01	C	1-1	60	Nome do usuário ou identificação do perfil do vendedor no site do intermediador (agenciador, plataforma de delivery, marketplace e similar) de serviços e de negócios.

• **Alteração no grupo YA (Informações de Pagamento):**

A SEFAZ está disponibilizando novos códigos para o meio de pagamento:

- 16=Depósito Bancário
- 17=Pagamento Instantâneo - PIX
- 18=Transferência bancária Carteira Digital
- 19=Programa de fidelidade, *Cashback*, Crédito Virtual.

• **Novas Validações Grupo de Pagamento:**

Campo-Seq	Modelo	Regra de Validação	Aplic.	Msg	Efeito	Descrição Erro
YA02-50	55/65	Informado meio de pagamento tPag= 99 "Outros" Observação: Regra de validação valida a partir de 01/02/2021 para homologação e 01/09/2021 para produção	Obrig.	436	Rej.	Rejeição: Informado 99-Outros como meio de pagamento
YA05-20	55/65	Se informado o CNPJ da instituição de pagamento • Verificar CNPJ com zeros, nulo ou DV inválido	Obrig.	437	Rej.	Rejeição: CNPJ da instituição de pagamento inválido

• **Os prazos previstos para a implementação das mudanças:**

- Ambiente de Homologação (ambiente de teste das empresas): 01/02/2021
- Ambiente de Produção: 05/04/2021

ALTERAÇÕES DA NT Versão 1.20:

- **Alteração no grupo YA (Informações de Pagamento):**

Adicionada nova opção:

-14 = Duplicata Mercantil

- **Criação do campo Descrição do Meio de Pagamento (YA02a, xPag):**

Criado o campo Descrição do Meio de Pagamento para ser utilizado quando o código do meio de pagamento 99-outros.

398.11	YA01b	indPag	Indicador da Forma de Pagamento	E	YA01a	N	0-1	1	0=Pagamento à Vista 1= Pagamento a Prazo
398.12	YA02	tPag	Meio de pagamento	E	YA01a	N	1-1	2	Utilizar a Tabela de códigos dos meios de pagamentos publicada no Portal Nacional da Nota Fiscal Eletrônica.
398.12a	YA02a	xPag	Descrição do Meio de Pagamento	E	YA01a	N	1-1	2-6a	Descrição do meio de pagamento. Preencher informando o meio de pagamento utilizado quando o código do meio de pagamento for informado como 99-outros.

- **Prazo previsto pela Nota Técnica 2020.006 v1.20:**

- Ambiente de Homologação: 03/05/2021

- Ambiente de Produção: 01/09/2021

03. SOLUÇÃO

Para atender a esta NT conforme disposto no Ajuste SINIEF 21/2020 e 22/2020, envolvendo a identificação do Intermediador ou Agenciador da Operação, foram realizados os seguintes tratamentos e novas implementações para que estas informações sejam inseridas na Nota Fiscal Eletrônica e posteriormente serem geradas no arquivo XML.

Pré-requisito:

- Atualização do TSS/Neogrid para correta geração das informações no XML;

Importante:

- Para clientes que possuem customização no Adapter da NF-e (axsep037), informamos que foi realizada alteração na definição da temp-table "ttlide", portanto os específicos terão que ser recompilados contra a nova versão liberada da include axsep037.i;
- Criada nova função para impressão das Tag's **IndIntermed** e do grupo **InfIntermed**, para ativa-la basta inserir **NT2020006** no **CD7070**. Caso a função esteja desabilitada as Tags não serão geradas no XML, podendo acarretar em rejeição da NF-e;
- Com a criação da nova regra de validação **YA02-50** para a tag **tPag "Informado 99 - Outros como meio de pagamento"**, foi necessário alterar a criação da informação "NF-e Informações Adicionais" para gerar o meio de pagamento com **"90 - Sem pagamento"** quando não informado meio de pagamento.
- Para atender a versão 1.20 da NT foi criada uma nova função **NT2020006V120**, que deve ser ativada através do programa CD7070.

• Liberação em Patches:

Este documento técnico apresenta o desenvolvimento completo das funcionalidades para atender à NF-e Nota Técnica 2020.006 entretanto, o mesmo está sendo entregue nos patches do Console de Atualização conforme abaixo:

- ✓ **19/02/2021** - 12.1.28 patch 13 / 12.1.29 patch 7 / 12.1.31 patch 2: dados referentes à informação do Intermediador no XML porém inclusos de forma manual pelo usuário nas [Informações Adicionais da Nota Fiscal - CD4035](#)
- ✓ **17/03/2021** - 12.1.28 patch 14 / 12.1.29 patch 8 / 12.1.31 patch 3: permitir inserir as informações do Intermediador quando o Indicativo de Presença (indPres) for igual a "1" (Operação Presencial) e realizar a geração automática das informações do intermediador no programa CD4035 com base no Representante do pedido de venda, desde que este seja Intermediador, conforme indicado na [Manutenção_de_Representantes_-_CD0708](#)

- [CD4035 - NF-e Informações Adicionais](#) • CD0404/CD4035P - Meio Pagamento • Intermediador • XML
- CD4035 - Zoom de Representante • FT4001/FT4002/FT4003

Na opção "NF-e Informações Adicionais", foram disponibilizados novos campos para atender esta NT:

- **Indicador de Intermediador:** somente estará disponível para alteração quando informado para o **Indicador Presença do Comprador:** 1, 2, 3, ou 9;
- **CNPJ e Ident. do Intermediador:** somente estará disponível para alteração quando a opção selecionada para o **Indicador do Intermediador** for igual a 1 - Operação em site ou plataforma de terceiros (o preenchimento destes dados são obrigatórios);

Observação: Para o campo **Indicador do Intermediador** o valor padrão será "0 = Operação sem intermediador", dessa forma a nota fiscal não será rejeitada pela SEFAZ.

06.9.5503 - CD4035 - 2.00.00.130 - Inf Adicionais Nota Fiscal

Arquivo Ajuda

Tipo de Informação: NF-e - Informações Adicionais

Informações Adicionais NF-e

Data/Hora Saida ou Entrega Mercadoria

Data Sai/Ent Merc: 

Hora Sai/Ent Merc: : :

Formato do DANFE

1 = DANFE Normal - Retrato

Dados de Pagamento

Dados de Pagamento

Indicador Presença do Comprador

3 = Operação não presencial - Teleatendimento

Indicador de Intermediador

0 = Operação sem Intermediador

Dados do Intermediador

CNPJ do Intermediador:

Ident. do Intermediador:

OK Salvar Cancelar Ajuda

Enter data or press ESC to end.

Indicador Presença do Comprador

3 = Operação não presencial - Teleatendimento

Indicador de Intermediador

1 = Operação em Site ou Plataforma de Terceiros

Dados do Intermediador

CNPJ do Intermediador: 00.000.000/0001-00

Ident. do Intermediador: João da Silva

Caso as informações de CNPJ e Ident. do Intermediador não sejam informadas, ao confirmar as Informações Adicionais da NF-e, será emitida a seguinte mensagem:

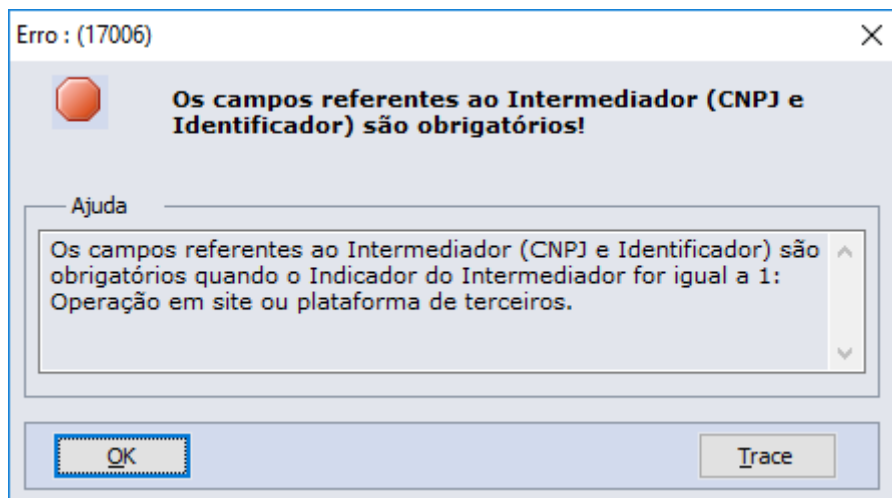

⚠ IMPORTANTE: Com a criação da nova regra de validação **YA02-50 para a tag tPag "Informado 99 - Outros como meio de pagamento"**, foi necessário alterar a criação da informação "NF-e Informações Adicionais" para gerar o meio de pagamento com **"90 - Sem pagamento"** quando não informado meio de pagamento.

04. ASSUNTOS RELACIONADOS

- [Informações Adicionais da Nota Fiscal - CD4035](#)
- [Manutenção_de_Representantes_-_CD0708](#)

DT Opção Regime Especial de Tributação - TSS e TC2

01. DADOS GERAIS

Produto:	TOTVS Backoffice
Linha de Produto:	Linha Datasul
Segmento:	Backoffice
Módulo:	MFT - Faturamento
Função:	CD0403 - Manutenção Estabelecimentos
País:	Brasil
Ticket:	10298609
Requisito/Story/Issue:	DMANFAT1-17995

02. SITUAÇÃO/REQUISITO

Não estão disponíveis todas as opções de Regime Especial de Tributação no programa CD0403 conforme determina o layout.

03. SOLUÇÃO

Alterado o CD0403 (Configuração do TSS e Configurações NFS-e TOTVS Colab 2.0), para permitir as opções de Regime Especial de Tributação, conforme estabelecido no manual do layout único da NFS-e do TSS e tabela atual do Neogrid.

DT Tratamento "Observação" GNRE 1.00 - Tocantins

01. DADOS GERAIS

Produto:	TOTVS Backoffice
Linha de Produto:	Linha Datasul
Segmento:	Backoffice
Módulo:	MFT - Faturamento
Função:	CD0364 - Monitor GNRE
Requisito/Story/Issue:	DMANFAT1-17784

02. SITUAÇÃO/REQUISITO

Para a Receita "1000099 - ICMS Substituição Tributária por Operação" a UF de Tocantins está solicitando o campo adicional "OBSERVAÇÃO" no seu XML, o mesmo deverá ser do tipo "T" (texto) e seu conteúdo deverá ser a Chave de acesso da NF-e.

03. SOLUÇÃO

Implementado para a GNRE versão 1.00 o tratamento do campo adicional "OBSERVAÇÃO" contendo a Chave de Acesso da NF-e. Esta informação consta tanto no XML do GNRE quanto impressa na própria Guia.

DT Tratamento "Observação" GNRE 2.00 - Tocantins

01. DADOS GERAIS

Produto:	TOTVS Backoffice
Linha de Produto:	Linha Datasul
Segmento:	Backoffice
Módulo:	MFT - Faturamento
Função:	CD0364 - Monitor GNRE
Requisito/Story/Issue:	DMANFAT1-17785

02. SITUAÇÃO/REQUISITO

Para a Receita "1000099 - ICMS Substituição Tributária por Operação" a UF de Tocantins está solicitando o campo adicional "OBSERVAÇÃO" no seu XML, o mesmo deverá ser do tipo "T" (texto) e seu conteúdo deverá ser a Chave de acesso da NF-e.

03. SOLUÇÃO

Implementado para a GNRE versão 2.00 o tratamento do campo adicional "OBSERVAÇÃO" contendo a Chave de Acesso da NF-e. Esta informação consta tanto no XML do GNRE quanto impressa na própria Guia.

3.5 Fiscal - Legislação - 12.1.32

Rascunho

Pesquisar

3.5.1 Configurador Layout Fiscal - Legislação - 12.1.32

Rascunho

Pesquisar

DT DIEF PA - Registro 8810 campo 27 – CRC

01. DADOS GERAIS

Linha de Produto:	Linha Datasul
Segmento:	Backoffice
Módulo:	MLF - Configurador Layout Fiscal
Função:	LF0200 - Gerador de Arquivos do Layout
País:	Brasil
Ticket:	7251240
Requisito/Story/Issue (informe o requisito relacionado) :	DMANFISDTS-10263

02. SITUAÇÃO/REQUISITO

Na geração do arquivo para a DIEF PA, no registro 8810 dos dados do contribuinte, o campo 27 - CRC do Contador não está sendo gerado conforme o manual da DIEF PA.

03. SOLUÇÃO

Alterado o LF0200 para preencher o campo 27-CRC com os sete últimos caracteres do código de CRC informado no CD0403.

- CD0403 - Manutenção do Estabelecimento

The screenshot shows a software window titled "06.9.5503 - CD0403 - 2.00.00.024 - Manutenção Estabelecimentos - 10 - TOTVS S.A - Ambiente C...". Below the title bar is a menu bar with "Arquivo" and "Ajuda". A toolbar contains various icons for navigation and actions. The main form area is divided into sections:

- Header:** "Estab: 1" and "Nome: TOTVS S.A."
- Dados Adicionais do Estabelecimento:**
 - Estabel: 1 | TOTVS S.A.
 - Perfil: Perfil - B
 - Atividade: Industrial ou Equiparado a Industrial
 - Classificação de Contrib IPI: 00 - Industrial - Transformação
 - Classificação Tributária: 6-Agroindústria
 - Cooperativa de Trabalho?
- Dados do Contabilista do Estabelecimento:**
 - Nome: contabilista UNICOa
 - CPF: 791.958.069-20
 - CRC: 1SC1663320 (highlighted with a blue box)
 - Qualificação do Assinante: 900 - Contador
 - CNPJ: 01.905.585/0002-32
 - Endereço: Beija Flor, 450, esquina do BB
 - País: Brasil
 - Bairro: Saguauçu
 - CEP: 89224-036
 - Cidade: Joinville
 - UF: SC
 - Caixa Postal: 12365
 - Telefone: (47) 21012211
 - Fax: 47 87559486
 - E-Mail: new@totvs.com.br

At the bottom of the window are buttons for "OK", "Cancelar", and "Ajuda".

You are using an UNLICENSED copy of Scroll PDF Exporter for Confluence. Do you find Scroll PDF Exporter useful? Consider purchasing it today: <https://www.k15t.com/software/scroll-pdf-exporter>

- LF0200 - Gerador de Arquivos do Layout

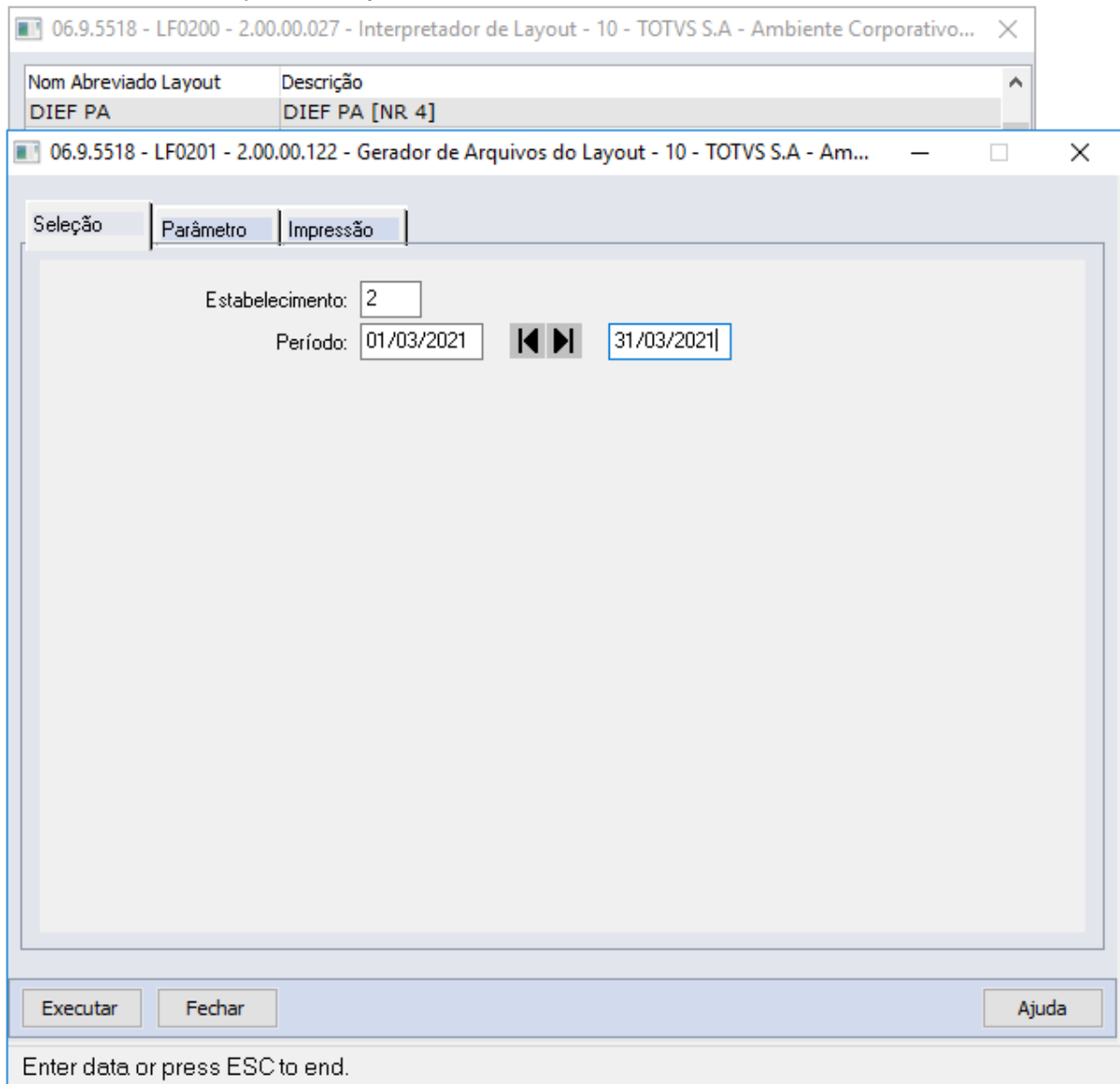

O campo 27-CRC foi preenchido com os sete últimos caracteres do código informado no campo CRC no CD0403:

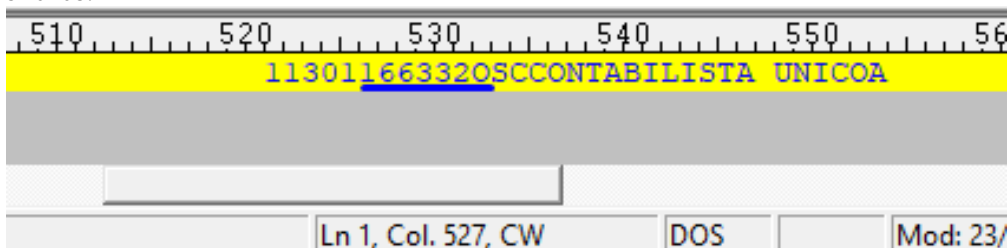

DT EFD ICMS/IPI - Nota fiscal para construção Civil Participantes de Pessoa Jurídica - DIFAL

01. DADOS GERAIS

Produto:	TOTVS Manufatura TOTVS Backoffice					
Linha de Produto:	Linha Datasul					
Segmento:	Backoffice					
Módulo:	MLF - Configurador Layout Fiscal					
Função:	<table border="1"> <thead> <tr> <th>Rotina</th> <th>Nome Técnico</th> </tr> </thead> <tbody> <tr> <td>LF0202</td> <td>Extrator das Informações para o MLF</td> </tr> </tbody> </table>		Rotina	Nome Técnico	LF0202	Extrator das Informações para o MLF
Rotina	Nome Técnico					
LF0202	Extrator das Informações para o MLF					
Requisito/Story/Issue	DMANFISDTS-11343					

02. SITUAÇÃO/REQUISITO

Ao emitir notas fiscais conforme emenda 87/15 - Operações com mercadorias entregues a empresas de construção civil dentro e fora do Estado para endereços distintos do cliente o registro 0150 é gerado com código do município IBGE do endereço do cliente, apresentado erro de validação no registro E316.

03. SOLUÇÃO

Alterada a geração do SPED fiscal para que no registro 0150 gere o código do município IBGE com base no endereço de entrega (dwf-ender) para que fique de acordo com os dados (rua, número, compl, bairro), quando o emitente possui outro endereço de entrega.

DT EFD ICMS/IPI - Registro D100 Campo 21 VL_NT - Valor não-tributado

01. DADOS GERAIS

Produto:	TOTVS Manufatura TOTVS Backoffice
Linha de Produto:	Linha Datasul
Segmento:	Backoffice
Módulo:	MLF - Configurador Layout Fiscal
Função:	LF0301 - Importação/Exportação Layout Fiscal LF0201 - Gerador de Arquivos do Layout
País:	Brasil
Ticket:	5519053
Requisito/Story/Issue (informe o requisito relacionado) :	DMANFISDTS-8226

02. SITUAÇÃO/REQUISITO

O campo 21 VL_NT - Valor não-tributado do registro D100, é preenchido com zero no SPED fiscal quando não tem valor. No SPED Contribuições quando o campo 21 VL_NT - Valor não-tributado, não tem valor ele fica vazio.

03. SOLUÇÃO

Alterado a configuração do campo 21 - VL_NT no, para suprimir o zero quando não houver valor para este campo. Alterações realizadas nas versões do SPED Fiscal V.10 a SPED Fiscal V.15.

Por isso é necessário importar o layout no LF0301 (arquivo .d na estrutura de pasta lfp), para não preencher o campo 21 VL_NT com zero quando não houver valor para este campo.

Ao executar o LF0200, será exibida a nova versão dos layouts, conforme abaixo:

SPED Fiscal V.15 - NR 2;
 SPED Fiscal V.14 - NR 6;
 SPED Fiscal V.13 - NR 15;
 SPED Fiscal V.12 - NR 16;
 SPED Fiscal V.11 - NR 19;
 SPED Fiscal V.10 - NR 23.

Estando com as versões acima para o layout do SPED fiscal, ao processar o LF0201 o campo 21 VL_NT - Valor não-tributado, do registro D100, não será preenchido com zero quando não houver valor.

DT EFD ICMS/IPI - Versão Leiaute 015

01. DADOS GERAIS

Produto:	TOTVS Manufatura TOTVS Backoffice											
Linha de Produto:	Linha Datasul											
Segmento:	Backoffice											
Módulo:	MLF - Configurador Layout Fiscal											
Função:	<table border="1"> <thead> <tr> <th>Rotina</th> <th>Nome Técnico</th> </tr> </thead> <tbody> <tr> <td>LF0203</td> <td>Manutenção/Consulta das Informações Fiscais</td> </tr> <tr> <td>LF0200</td> <td>Interpretador de Layout</td> </tr> <tr> <td>LF0201</td> <td>Gerador de Arquivos do Layout</td> </tr> <tr> <td>LF0301</td> <td>Importação/Exportação Layout Fiscal</td> </tr> </tbody> </table>	Rotina	Nome Técnico	LF0203	Manutenção/Consulta das Informações Fiscais	LF0200	Interpretador de Layout	LF0201	Gerador de Arquivos do Layout	LF0301	Importação/Exportação Layout Fiscal	
Rotina	Nome Técnico											
LF0203	Manutenção/Consulta das Informações Fiscais											
LF0200	Interpretador de Layout											
LF0201	Gerador de Arquivos do Layout											
LF0301	Importação/Exportação Layout Fiscal											
Requisito/Story/Issue	DMANFISDTS-13136, DMANFISDTS-13176, DMANFISDTS-13180, DMANFISDTS-13181											

02. SITUAÇÃO/REQUISITO

O Ato Cotepe ICMS nº 44 de 16 de julho de 2020, altera a escrituração da EFD ICMS/IPI com efeitos a partir de 1º de janeiro de 2021, instituindo o leiaute 015 e promovendo inclusões e alterações de campos e registros.

Neste desenvolvimento, tratamos a disponibilização do **Leiaute 015**.

03. SOLUÇÃO**Leiaute 015**

- **Programa LF0301 - Importação/Exportação Layout Fiscal**
 - Para utilização do novo layout válido a partir de 2021, é necessário importar o layout "12" (arquivo .d na estrutura de pasta lfp);
 - Para utilização do layout referente a 2020, é necessário importar o layout "131" (arquivo .d na estrutura de pasta lfp).
- **Programa LF0200 - Interpretador de Layout Fiscal**
 - Após importação dos layouts "12" e "131", serão demonstradas as opções SPED Fiscal V.015 e SPED Fiscal V.014 (novo posicionamento e descrição alterada).
- **Programa LF0201 - Gerador de arquivos do Layout (Geração SPED Fiscal)**

- Na geração do arquivo para o layout de 2021, informar a versão do arquivo "015".
- **Programa LF0203 - Manutenção/Consulta das Informações Fiscais**
 - Liberado a inclusão manual dos registros C181 e C186.

C181 - Informações Complementares das Operações de Devolução de Saída de Mercadoria sujeita à Substituição Tributária (Código 01, 1B, 04 e 55)

A obrigatoriedade e a forma de escrituração deste registro serão definidas pela UF de domicílio do contribuinte. O campo "IND_OPER" do registro pai C100 deve ser igual a "0" - Entrada. Este registro não poderá ser informado se houver um registro C180 preenchido.

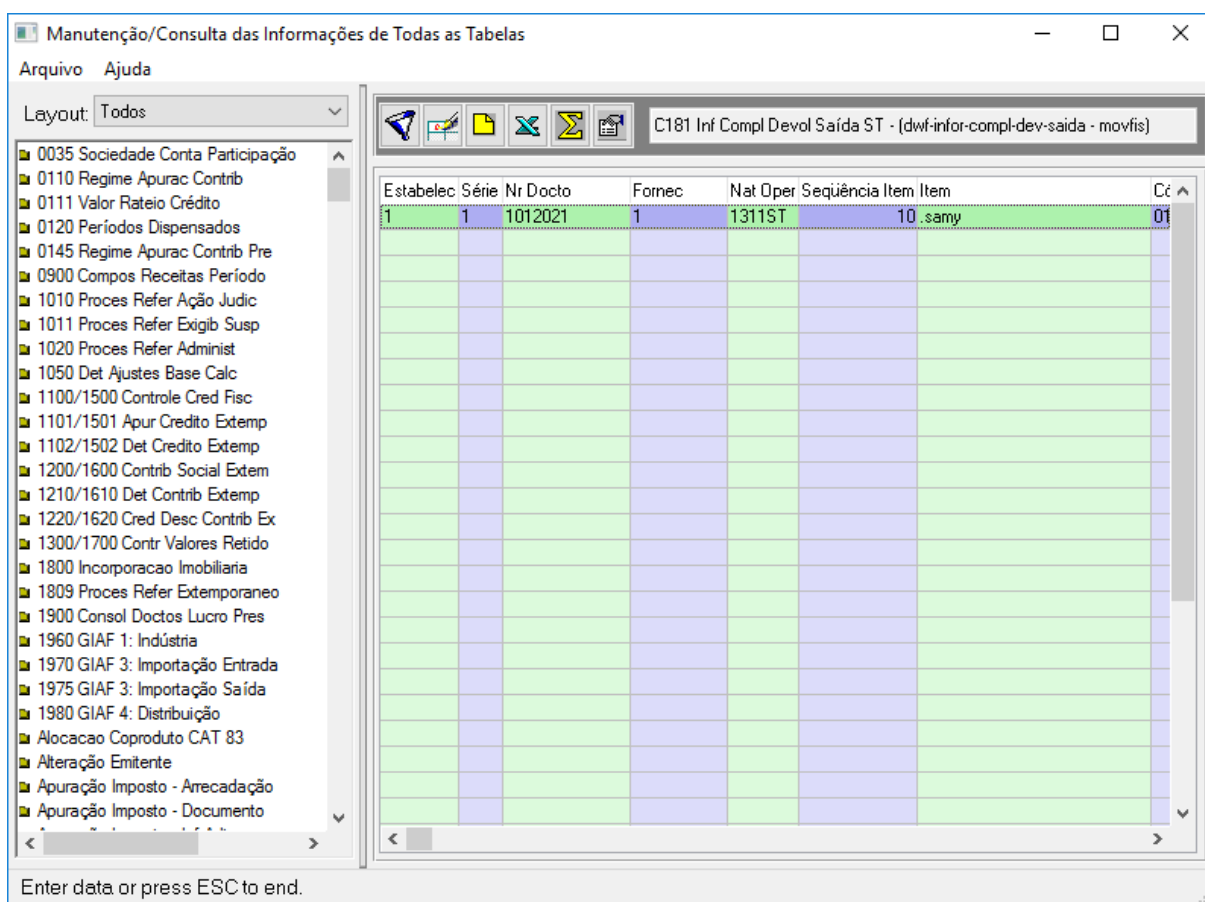

Validações do Registro C181: As informações são preenchidas manualmente ou importadas (LF0303), por esse motivo os campos devem ser preenchidos corretamente para que não ocorra erro ao realizar a validação do arquivo no PVA.

Validação que o sistema deve fazer:

Campo 04 - Unidade: o valor informado neste campo deve existir no registro 0190. Caso a unidade de medida informada seja diferente da unidade de medida de controle de estoque informada no Registro 0200, deverá ser informado no Registro 0220 o fator de conversão entre as unidades de medida.

Se a unidade no registro C181 é diferente do controle de estoque, deve ser gerado o registro 0220. A tabela de fator de conversão no MLF é gerado apenas com base no documento fiscal, como o registro C181 é digitado diretamente no LF0203 ou importado, então deve ser verificado se existe fator de conversão para a unidade informada, caso não exista deve ser criado. Tabela: Fator Conversão (dwf-fator-conver).

C186 - Informações Complementares das Operações de Devolução de Entrada de Mercadoria sujeita à Substituição Tributária (Código 01, 1B, 04 e 55)

A obrigatoriedade e a forma de escrituração deste registro serão definidas pela UF de domicílio do contribuinte. O campo “IND_OPER” do registro pai C100 deve ser igual a “1” - Saída. Este registro não poderá ser informado se houver um registro C185 preenchido.

Estabelec	Série	Nr Docto	Fornece	Nat Oper	Sequência Item	Item	Cc
1	1	291022	1	111a	10	.compras	
100	1	291022	1	111a	10	.compras	

Validações do Registro C186: As informações são preenchidas manualmente ou importadas (LF0303), por esse motivo os campos devem ser preenchidos corretamente para que não ocorra erro ao realizar a validação do arquivo no PVA.

Validação que o sistema deve fazer:

Campo 03 - Código Item: o valor informado neste campo deve existir no campo 02 do registro 0200. A tabela de item no MLF é gerado apenas com base no documento fiscal, como o registro C186 é digitado diretamente no LF0203 ou importado, então deve ser verificado se existe item informado, caso não exista deve ser criado. Tabela: Item MLF (dwf-item).

04. ALTERAÇÕES

Por meio da Nota Técnica do Ato COTEPE/ICMS nº 44 de 16 de julho de 2020 foram instituídas alterações e inclusão de novos registros, abaixo destacados:

- **Foi retirada de obrigatoriedade dos registros C180 e C185 para o perfil C**

Atualmente esses registros são digitados ou importados no MLF, desta forma serão gerados no arquivo apenas se existir informações nas tabelas dwf-doc-it-compl-st-entr (C180) e dwf-doc-it-compl-st-saida (C185).

- **Descrição do campo 10 do registro C380**

Alterada apenas a descrição do campo no manual. (Não houve alteração no sistema)

- **Descrição do tipo e tamanho do campo UNID dos registros C180, C185, C330, C380, C430, C480, C815 e C880**

Alterado o tipo e tamanho do campo no manual, que antes não era apresentada. (Não houve alteração no sistema)

- **Obrigatoriedade do campo 02-COD_PART dos registros E113 e E313 para OC**

Alterada apenas a descrição do campo no manual. (Não houve alteração no sistema)

- **Correção nível hierárquico do registro 0002 nas tabelas para nível igual a 2**

O sistema já gerava com nível hierárquico 2. (Não houve alteração no sistema)

- **Descrição do campo 11 do registro C185**

Alteração apenas na descrição do campo no manual. (Não houve alteração no sistema)

- **Descrição do campo 07 dos registros C330, C380, C430, C480, C815 e C880**

Alteração apenas na descrição do campo no manual. (Não houve alteração no sistema)

- **Ocorrência dos registros C380 e C480 para 1:1**

Os registros C380 e C480 são escriturados no nível do item, as tabelas foram criadas contendo o item e a sequência na chave e esses registros são digitados ou importados. (Não houve alteração no sistema)

- **As seguintes linhas passam a compor a tabela 5.7 (Código do motivo da restituição ou complementação)**

Os registros que utilizam esta tabela são importados ou digitados. (Não houve alteração no sistema)

- **Adicionados os registros C181 e C186:**

Foram criadas as tabelas C181 Inf Compl Devol Saída ST (dwf-infor-compl-dev-saida) e C186 Inf Compl Devol Entrada ST (dwf-infor-compl-dev-entr) para cadastrar manualmente as informações referente as devoluções.

DT Extração de Documentos - Informações de Ressarcimento do ICMS ST para EFD ICMS/IPI

01. DADOS GERAIS

Produto:	TOTVS Manufatura													
Linha de Produto:	Linha Datasul													
Segmento:	Backoffice													
Módulo:	MOF - Obrigações Fiscais MLF - Configurador Layout Fiscal													
Função:	<table border="1"> <thead> <tr> <th>Rotina</th> <th>Nome Técnico</th> </tr> </thead> <tbody> <tr> <td>OF0301</td> <td>Manutenção Parâmetros Obrigações Fiscais</td> </tr> <tr> <td>LF0304</td> <td>Importação Códigos de Ajustes</td> </tr> <tr> <td>OF0170</td> <td>Cadastro Regras Fiscais para Ressarcimento ICMS ST</td> </tr> <tr> <td>LF0202</td> <td>Extrator de Informações para o MLF</td> </tr> <tr> <td>LF0201</td> <td>Gerador de Arquivos do Layout</td> </tr> </tbody> </table>		Rotina	Nome Técnico	OF0301	Manutenção Parâmetros Obrigações Fiscais	LF0304	Importação Códigos de Ajustes	OF0170	Cadastro Regras Fiscais para Ressarcimento ICMS ST	LF0202	Extrator de Informações para o MLF	LF0201	Gerador de Arquivos do Layout
Rotina	Nome Técnico													
OF0301	Manutenção Parâmetros Obrigações Fiscais													
LF0304	Importação Códigos de Ajustes													
OF0170	Cadastro Regras Fiscais para Ressarcimento ICMS ST													
LF0202	Extrator de Informações para o MLF													
LF0201	Gerador de Arquivos do Layout													
País:	Brasil													
Requisito/Story/Issue	DMANFISDTS-13941, DMANFISDTS-13942, DMANFISDTS-13943, DMANFISDTS-13944, DMANFISDTS-13495, DMANFISDTS-13497, DMANFISDTS-13949, DMANFISDTS-13950													

02. SITUAÇÃO/REQUISITO

A partir das versões de leiaute 14 (2020) e 15 (2021) da EFD ICMS/IPI é possível declarar em detalhe as informações pertinentes à restituição, ao ressarcimento e à complementação do ICMS por Substituição Tributária.

Atualmente estes registros já são gerados na EFD ICMS/IPI, porém as informações que compõe os registros são informados manualmente ou importados no módulo MLF.

A partir deste desenvolvimento será possível efetuar a extração automática das informações referentes a restituição, ressarcimento e complementação do ICMS ST para a geração dos registros C180, C181, C185, C186, C330, C810, C815, C870, C880, H030, 1250 e 1255 no arquivo para o Sped Fiscal.

IMPORTANTE!

As informações para os registros C430 e C480 não serão extraídas automaticamente, para a geração desses registro é necessário informar manualmente ou utilizar a importação para o MLF.

03. SOLUÇÃO

- **Parametrização** • Extração • Registros

- **OF0301 - Manutenção Parâmetros Obrigações Fiscais**

Incluído novo campo para identificar se o estabelecimento gera ou não os registros de ressarcimento no SPED Fiscal.

- **LF0304 - Importação Códigos de Ajustes**

Adicionada nova aba **Motiv Rest** que permite a importação ou eliminação dos motivos da restituição ou complementação conforme tabela 5.7- Códigos de Motivo de Restituição e Complementação do ICMS ST conforme determinado para cada unidade de federação.

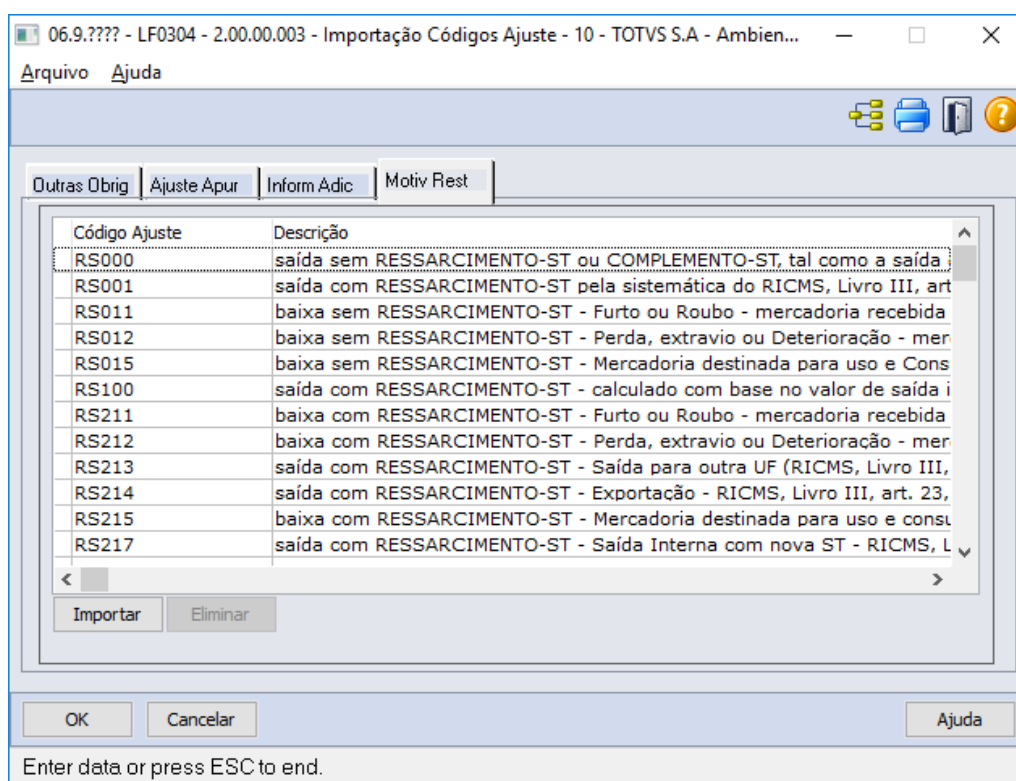

- **OF0170 - Cadastro Regras Fiscais - Ressarcimento ICMS ST**

No Cadastro de Regras Fiscais para o Ressarcimento do ICMS ST, no botão de informações complementares para naturezas de operação de saída, foi incluído um campo para que seja informado o motivo de restituição ou complementação do ICMS ST que será utilizado nos registros de vendas e devoluções de vendas no arquivo digital do Sped Fiscal. Os dados presentes na pesquisa deste campo são os importados no programa de Importação de Códigos de Ajuste - LF0304.

06.9.5519 - OF0170C - 2.00.00.029 - OF0170C - 10 - TOTVS S.A - Ambiente Corporativo 1... — □ ×

Arquivo Ajuda

Estab: 10001

Natur Oper S

Código	Descrição
50000	VENDA PRODUCAO

Inserir
Eliminar

Parâmetros Ressarcimento ICMS ST - Reg C176

Resp Ret ICMS-ST: 1 - Remetente Direto

Motivo do Ressarco: 1 - Venda para outra UF

Indicador de Geração
 Sim Não
 Gerar Ajustes C197

Portaria CAT Nº 42/2018

Enquadramento Legal: 0 - Oper não ensejadora de Ressarco ou Compl de ICMS-ST

Sped Fiscal Registros Ressarcimento ICMS-ST

Código do Motivo: RS100 saída com RESSARCIMENTO-ST - calculado com base no valor de saída inferior ao

Adiciona um novo registro

04. ASSUNTOS RELACIONADOS

- Manutenção de Parâmetros de Obrigações Fiscais - OF0301
- Importação Códigos de Ajuste - LF0304
- DT Importação de Códigos de Ajustes - Validação de arquivo importado
- Cadastro Regras Fiscais - Ressarcimento ICMS ST - OF0170
- Extrator de dados para o MLF - LF0202
- DT EFD ICMS/IPI - Versão Leiaute 015
- DT SPED Fiscal - Leiaute 014 - ICMS ST / Ressarcimento

DT Registro C113 não eliminar registros incluídos manualmente

01. DADOS GERAIS

Linha de Produto:	Datasul
Segmento:	Manufatura
Módulo:	MLF - Configurador Layout Fiscal
Função:	LF0202 - Extrator Informações EMS SPLF007 - Elimina Informações MLF
Requisito/Story/Issue (informe o requisito relacionado) :	DMANFISDTS-13267

02. SITUAÇÃO/REQUISITO

Ao eliminar os registros do MLF pelo programa SPLF007, o sistema elimina todos os registros da tabela Documento Fiscal Referenciado (dwf-docto-fisc-refer) que estão na faixa, independente se foi incluído de forma automática ou manual.

03. SOLUÇÃO

Foi criado um parâmetro na tabela para identificar o registro que foi incluído manualmente ou automático de forma que na eliminação dos documentos do MLF (splf007), o sistema não elimine registros da tabela Documento Fiscal Referenciado que foram incluídos de forma manual.

DT Registro C195/0460 Sped Fiscal - Observação do DIFAL para o estado da Bahia

01. DADOS GERAIS

Produto:	TOTVS Manufatura TOTVS Backoffice							
Linha de Produto:	Linha Datasul							
Segmento:	Backoffice							
Módulo:	MLF - Configurador Layout Fiscal							
Função:	<table border="1"> <thead> <tr> <th>Rotina</th> <th>Nome Técnico</th> </tr> </thead> <tbody> <tr> <td>LF0202</td> <td>Extrator de Informações para o MLF</td> </tr> <tr> <td>LF0201</td> <td>Gerador de Arquivos do Layout</td> </tr> </tbody> </table>		Rotina	Nome Técnico	LF0202	Extrator de Informações para o MLF	LF0201	Gerador de Arquivos do Layout
Rotina	Nome Técnico							
LF0202	Extrator de Informações para o MLF							
LF0201	Gerador de Arquivos do Layout							
País:	Brasil							
Ticket:	7674878							
Requisito/Story/Issue	DMANFISDTS-10922							

02. SITUAÇÃO/REQUISITO

Não está gerando os registros C195 e 0460 para os documentos de entradas que possuem diferencial de alíquota de forma automática para o estado da BA.

03. SOLUÇÃO

Alterado o programa extrator das informações para o MLF e a geração do arquivo para o Sped Fiscal para gerar os registros C195 e 0460 de forma automática para os documentos de entradas do estado da Bahia que possuem diferencial de alíquota. No registro 0460 será gerada a observação "DIF.Ali.ICMS: " com o respectivo valor do diferencial de alíquota que consta no documento.

IMPORTANTE!

1 - Se no Documento Fiscal de entrada existir diferencial de alíquota e mais observação da nota, será apresentando tudo na mesma mensagem. 2 - Não será necessário inserir ajustes para geração da observação do diferencial de alíquota, agora o Registro C195 é gerado automático com o valor total do ICMS complementar da nota.

You are using an UNLICENSED copy of **Scroll PDF Exporter for Confluence**. Do you find Scroll PDF Exporter useful? Consider purchasing it today: <https://www.k15t.com/software/scroll-pdf-exporter>

DT REINF versão 1.5.1 - Evento R-2055 - Aquisição de produção rural - MLF

01. DADOS GERAIS

Produto:	TOTVS Manufatura TOTVS Backoffice
Linha de Produto:	Linha Datasul
Segmento:	Manufatura
Módulo:	MLF - Configurador Layout Fiscal
Função:	LF0203 - Manutenção/Consulta das Informações LF0400 - Extrator REINF LF0401 - Geração e Envio de Eventos REINF LF0405 - Eliminação de Registros de Log REINF LF0406 - Relatório de Conferência do REINF
País:	Brasil
Requisito/Story/Issue (informe o requisito relacionado) :	DMANRECEB-13711, DMANFISDTS-14079

02. SITUAÇÃO/REQUISITO

A **Receita Federal do Brasil (RFB)**, através do **Ato Declaratório Executivo COFIS nº 67/2020**, publicou o **novo layout 1.5**, e definiu o fim da utilização da versão anterior. Assim, o contribuinte deverá observar os prazos abaixo:

- **versão 1.4** - será utilizada até a competência de abril/2021, com entrega da obrigação em maio/2021.
- **versão 1.5** - será utilizada a partir da competência de Maio/2021, com entrega da obrigação em junho/2021.

Nesta **versão 1.5** do EFD-REINF foi **adicionado o evento R-2055**, bem como, alterado outros eventos já existentes complementando-os com informações do evento R-2055.

EFD-Reinf - Controle de alterações
Versão 1.5 - Base versão 1.4

Leiaute	Registro (Grupo)	Campo	Descrição das alterações
R-2055			Leiaute novo
R-2099	infoFech	evtAquis	Campo incluído
R-5001	RAquis		Registro incluído com seus respectivos campos
R-5001	ideEstab	tpInsc	Descrição do campo e valores válidos
R-5011	RAquis		Registro incluído com seus respectivos campos

O layout do evento **R-2055** possui basicamente as **mesmas informações** do antigo **S-1250**, porém com uma estrutura de XML um pouco diferente. Abaixo descreveremos algumas dessas diferenças:

- Deverá ser entregue **um arquivo XML por declarante x fornecedor/ produtor rural**. Ou seja, haverá um volume maior de arquivos XML no R-2055 em relação ao que era gerado no S-1250.
- Não haverá uma listagem dos dados das notas fiscais.
- Houve a criação de um novo indicador de aquisição “7 – Aquisição de produção produtor rural pessoa física ou segurado especial para fins de exportação”.
- Para o produtor rural que for optante pela contribuição previdenciária pela folha de pagamento, não será necessário o envio dos valores de INSS, GILRAT e SENAR. Para esses produtores essas tags serão apresentadas zeradas no layout.

R-2055 - Aquisição de produção rural

R-2055 - Resumo dos registros						
Registro	Registro Pai	Nível	Descrição	Ocorr.	Chave	Condição
Reinf		1	EFD-Reinf	1-1	-	O
evtAqProd	Reinf	2	Evento aquisição de produção	1-1	-	O
ideEvento	evtAqProd	3	Informações de identificação do evento	1-1	-	O
ideContri	evtAqProd	3	Informações de identificação do contribuinte	1-1	tpInsc, nrInsc	O
infoAquisProd	evtAqProd	3	Informações da aquisição de produção	1-1	-	O
ideEstabAdquir	infoAquisProd	4	Identificação do estabelecimento adquirente da produção	1-1	tpInscAdq, nrInscAdq	O
ideProdutor	ideEstabAdquir	5	Identificação do produtor rural	1-1	tpInscProd, nrInscProd	O
detAquis	ideProdutor	6	Detalhamento da aquisição de produção rural	1-6	indAquis	O
infoProcJud	detAquis	7	Informação de processo judicial do produtor rural	0-50	nrProcJud, codSusp	OC

Após a publicação da versão 1.5, a Receita Federal do Brasil (RFB), através do **Ato Declaratório Executivo COFIS nº 84/2020**, publicou o **versão 1.5.1**, que realizou alguns ajustes no **R-2055**. Mas que permanece os mesmos prazos da versão 1.5.

EFD-Reinf - Controle de alterações Versão 1.5.1 - Base versão 1.5 Leiautes, registros e campos

Leiaute	Registro (Grupo)	Campo	Descrição das alterações
R-2055	detAquis	indAquis	Validação
R-2055	ideEvento	retifS1250	Campo incluído
R-2055	infoProcJud		Descrição alterada com inclusão de validação

03. SOLUÇÃO

Devido a alteração de layout citada acima no EFD-REINF, houve a necessidade da realização de alguns ajustes dentro do sistema Datasul, mais precisamente, no módulo de MLF. Em seguida iremos detalhar as alterações que foram realizadas:

- **LF0203** LF0400 LF0401 LF0405 LF0406

No programa "LF0203 - Manutenção/Consulta das Informações" foram adicionadas as opções "**R-2055-0 - REINF Aquisição Rural**" e "**R-2055-1 REINF Aquis Prod Rural Proces**", no **agrupador REINF**.

Manutenção/Consulta das Informações de Todas as Tabelas

Arquivo Ajuda

Layout: REINF

R-2055-0 - REINF Aquisição Rural - (dwf-reinf-aquis-produc - movfis)

Estabolec	Série Docto	Documento	Emitente	Nat Oper	Emissao	Tp Insc Adq	Tp Insc Produtor	Ir
1		0115001	90000032	210203	15/01/2021	01	!	02 1
1	1	120220211	2244	111mcl	12/02/2021	01	!	02 2
1	1	120220212	2245	111mcl	12/02/2021	01	!	02 5
1	1	120220213	2246	111mcl	12/02/2021	01	!	01 1
1	1	120220214	2247	111mcl	12/02/2021	01	!	02 0
1	1	120220215	2248	111mcl	12/02/2021	01	!	02 0
1	1	120220216	2244	111MCL	12/02/2021	01	!	02 2
1	1	120220216	2244	112mcl	12/02/2021	01	!	02 2
1	1	120220217	2245	111mcl	12/02/2021	01	!	02 5
1	1	120220217	2245	112mcl	12/02/2021	01	!	02 5
1	1	250120214	90000032	290502	25/01/2021	01	!	02 1
1	1	250120215	90000032	290502	25/01/2021	01	!	02 1
1	1	250120216	90000032	290502	25/01/2021	01	!	02 1
1	1	250120217	90000032	290506	25/01/2021	01	!	02 1
1	1	250120218	90000032	290506	25/01/2021	01	!	02 1
1	1	30041190	1697	111a	05/02/2021	01	!	01 1
1	1	3333985	90000032	210203	20/01/2021	01	!	02 1
1	1	3334001	90000032	210203	25/01/2021	01	!	02 1
1	22	2008115	90000032	110202	11/01/2021	01	!	02 1
1	29	0302211	290000	111pr	03/02/2021	01	!	01 5
1	29	0802211	290000	111pr	08/02/2021	01	!	01 5
1	29	0802211	290000	112pr	08/02/2021	01	!	01 5
1	29	1202211	290000	292911	12/02/2021	01	!	01 5
1	29	1202211	290027	292911	12/02/2021	01	!	02 5

Enter data or press ESC to end.

Importante: Para que essas novas opções sejam apresentadas no LF0203, se faz necessário acessar o programa "LF0301 - Importação/Exportação Layout Fiscal", informar no campo "Código do Layout" 60 e executar.

04. DEMAIS INFORMAÇÕES

As alterações acima mencionadas serão disponibilizadas oficialmente, conforme abaixo:

- Release 12.1.31.
- Patch das releases: 12.1.31.4, 12.1.29.9 e 12.1.28.15.

05. ASSUNTOS RELACIONADOS

- Leiaute 1.5: <http://sped.rfb.gov.br/pasta/show/5671>
- Leiaute 1.5.1: <http://sped.rfb.gov.br/pasta/show/5709>
- Manual de orientação 1.5: <http://sped.rfb.gov.br/arquivo/show/5690>
- Manual de orientação 1.5.1: <http://sped.rfb.gov.br/arquivo/show/5759>
- Tutorial EFD-REINF Datasul entrega pelo MLF: http://tdn.totvs.com/x/_oNdFQ
- DT REINF versão 1.5.1 - Evento R-2055 - Aquisição de produção rural - MRE: <https://tdn.totvs.com/x/2snPlw>
- DT REINF versão 1.5.1 - Extrator de Informações TAF: <https://tdn.totvs.com/x/VyrLlw>
- DT eSocial versão S-1.0 - Evento S-1250 - Aquisição de produção rural - MRE: <https://tdn.totvs.com/x/djfdlw>
- DT REINF migração dados CD2020/S-1250 para CD4035/R-2055 - MRE: <https://tdn.totvs.com/x/hkrdlw>

3.5.2 Obrigações Fiscais - Legislação - 12.1.32

Rascunho

Pesquisar

DT Extrator das Informações do TAF - EFD-REINF Versão 1.5

01. DADOS GERAIS

Produto:	TOTVS Manufatura TOTVS Backoffice
Linha de Produto:	Linha Datasul
Segmento:	Backoffice
Módulo:	MOF - Obrigações Fiscais
Função:	OF1001 - Extrator das Informações do TAF
País:	Brasil
Requisito/Story/Issue	DMANFISDTS-14074, DMANFISDTS-14075, DMANFISDTS-14077, DMANFISDTS-14078

02. SITUAÇÃO/REQUISITO

A versão 1.5 do EDF-REINF incluiu o evento R-2055. O evento irá gerar os valores dos tributos de Contribuição Previdenciária, GILRAT e SENAR dos documentos de Aquisição de produção rural.

Quem está obrigado a enviar o evento R-2055:

- a) a empresa adquirente, consumidora ou consignatária ou a cooperativa quando adquirirem ou receberem em consignação produtos rurais de pessoa física ou de segurado especial, independentemente dessas operações terem sido realizadas diretamente com o produtor ou com intermediário pessoa física ainda que a produção rural adquirida seja isenta;
- b) pessoa física, na qualidade de intermediário, que adquire produção de produtor rural pessoa física ou de segurado especial para venda no varejo a consumidor final pessoa física, a outro produtor rural pessoa física ou a segurado especial, ainda que a produção rural adquirida seja isenta;
- c) entidade inscrita no Programa de Aquisição de Alimentos (PAA) quando efetuar a aquisição de produtos rurais no âmbito do PAA, de produtor rural pessoa física ou pessoa jurídica, ainda que a produção rural adquirida seja isenta;
- d) a Companhia Nacional de Abastecimento (CONAB), quando adquirir produtos do produtor rural pessoa física ou do produtor rural pessoa jurídica, destinados ao Programa de Aquisição de Alimentos (PAA), instituído pelo art. 19 da Lei nº 10.696, de 2003, ainda que a produção rural adquirida seja isenta.

03. SOLUÇÃO

O Extrator das Informações do TAF foi alterado para considerar os documentos de Aquisição de Produtor Rural, para gerar o evento R-2055 no TAF.

- **OF1001 - Extrator das Informações do TAF**

Utilizando a função **Extrai-REINF-TAF**, no programa **OF1001 - Extrator das Informações do TAF** será apresentada somente as informações necessárias para a geração da EFD-REINF no TAF.

O programa OF1001 foi alterado para considerar também os documentos de Aquisição de Produtor Rural além dos documentos Serviços Prestados, Tomados e as Vendas de Produtor Rural na extração dos dados para o TAF, gerando os registros T013 - Documentos, T013AP - Tributos (13-Previdência, 24-GILRAT ou 25-SENAR), T015 - Itens do documento, T015AE referente aos tributos item do documento.

06.9.5519 - OF1001 - 2.00.00.046 - Extrator das Informações do TAF - 10 - TOTVS S.A - Am...

Extrator de Informações TAF - DATASUL

Etapa 1 - Seleção

Empresa: 10

Estabelecimento: 1

Série: ZZZZZ

Documento: ZZZZZZZZZZZZ.

Data Extração: 01/02/2021

Gerar relatório de conferência?

Extrair somente REINF?

Extrair Para:

Arquivo Texto

Web Service

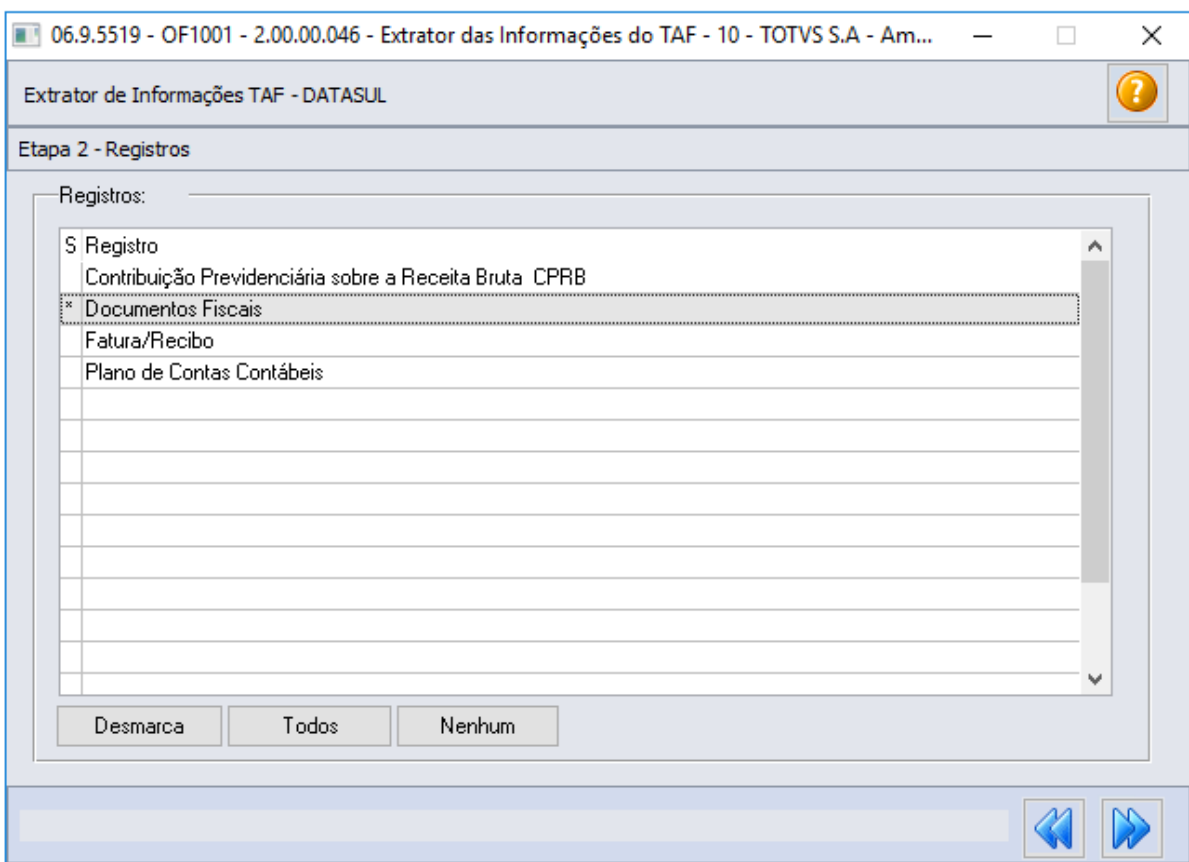

```

|T001|1|#NAOGR#|#NAOGR#|#NAOGR#|#NAOGR#|TOTVS S.A.#NAOGR#|#NAOGR#|#NAOGR#|06|#NAOGR#|#NAOGR#|#NAOGR#|#NAOGR#|#NAOGR#
|T001RA|SP|909.111.355.195|
|T003|1|COOP DOS TRANSPORTADORES AUTONOMOS DE TO|01058|83208974000192|96155589070|4180473993|27700||AV MARIPA|425||PINHEIRINHO|PR|85908220|||19910727|2|4|#NA
|T003AA|20210210|00:00|004|023|
|T005|L|LITRO|
|T007|LU|LU ITEM|L|90|||||||0|20210223|0,00|110,00||#NAOGR#|#NAOGR#|#NAOGR#|#NAOGR#|#NAOGR#|#NAOGR#|#NAOGR#|#NAOGR#|#NAOGR#|#NAOGR#|#NAOGR#|#NAOGR#
|T009|10000|COMPRAS TRIBUT. PIS, COFINS, ICMS, IPI||4|#NAOGR#|#NAOGR#|#NAOGR#|#NAOGR#|#NAOGR#|#NAOGR#|#NAOGR#|#NAOGR#|#NAOGR#|#NAOGR#|#NAOGR#
|T013|0|00|1|1|00|1|00002021|20210225|550,00|2|0,00|06|0|500,00|20210225|0,00||||1|0,00|0,00|0,00|0,00|0,00|0,00|0,00|0,00|0,00|0,00|0,00|0,00|0,00|0,00|0,00|0,00|0,00
|T013AP|01|500,00|0,00|0,00|0,00|0,00|0,00|0,00|0,00|0,00|0,00|0,00|0,00|0,00|0,00|0,00|0,00|0,00|0,00|0,00|0,00|0,00|0,00|0,00|0,00|0,00|0,00|0,00|0,00|0,00|0,00
|T013AP|02|500,00|0,00|0,00|0,00|0,00|0,00|0,00|0,00|0,00|0,00|0,00|0,00|0,00|0,00|0,00|0,00|0,00|0,00|0,00|0,00|0,00|0,00|0,00|0,00|0,00|0,00|0,00|0,00|0,00|0,00
|T013AP|05|500,00|0,00|0,00|0,00|0,00|0,00|0,00|0,00|0,00|0,00|0,00|0,00|0,00|0,00|0,00|0,00|0,00|0,00|0,00|0,00|0,00|0,00|0,00|0,00|0,00|0,00|0,00|0,00|0,00|0,00
|T013AP|06|0,00|0,00|0,00|0,00|0,00|0,00|0,00|0,00|0,00|0,00|0,00|0,00|0,00|0,00|0,00|0,00|0,00|0,00|0,00|0,00|0,00|0,00|0,00|0,00|0,00|0,00|0,00|0,00|0,00|0,00
|T013AP|07|0,00|0,00|0,00|0,00|0,00|0,00|0,00|0,00|0,00|0,00|0,00|0,00|0,00|0,00|0,00|0,00|0,00|0,00|0,00|0,00|0,00|0,00|0,00|0,00|0,00|0,00|0,00|0,00|0,00|0,00
|T013AP|13|500,00|0,00|0,00|0,00|0,00|0,00|0,00|0,00|0,00|0,00|0,00|0,00|0,00|0,00|0,00|0,00|0,00|0,00|0,00|0,00|0,00|0,00|0,00|0,00|0,00|0,00|0,00|0,00|0,00|0,00
|T013AP|24|500,00|0,00|0,00|0,00|0,00|0,00|0,00|0,00|0,00|0,00|0,00|0,00|0,00|0,00|0,00|0,00|0,00|0,00|0,00|0,00|0,00|0,00|0,00|0,00|0,00|0,00|0,00|0,00|0,00|0,00
|T013AP|25|500,00|0,00|0,00|0,00|0,00|0,00|0,00|0,00|0,00|0,00|0,00|0,00|0,00|0,00|0,00|0,00|0,00|0,00|0,00|0,00|0,00|0,00|0,00|0,00|0,00|0,00|0,00|0,00|0,00|0,00
|T015|1|LU|LU ITEM|500,00|0,00|0,00|03|0|1|1,00000|L|1101|10000|0|0,00|1,0000|1|10|1|500,00|1900|550,00|1|1|1|1|1|1|1|4|
|T015AE|02|00|1|0,00|0,00|0,00|500,00|0,00|0,00|0,00|12,00|0,00000|60,00|0,00|0,00|0,00|0,00|0,00|0,00|0,00|0,00|0,00|0,00|0,00|0,00|0,00|0,00|0,00|0,00|0,00|0,00|0,00
|T015AE|13|1|0,00|0,00|0,00|500,00|0,00|0,00|0,00|0,00|0,0000|37,00|0,00|0,00|0,00|0,00|0,00|0,00|0,00|0,00|0,00|0,00|0,00|0,00|0,00|0,00|0,00|0,00|0,00|0,00|0,00
|T015AE|24|1|0,00|0,00|0,00|500,00|0,00|0,00|0,00|0,00|0,0000|10,00|0,00|0,00|0,00|0,00|0,00|0,00|0,00|0,00|0,00|0,00|0,00|0,00|0,00|0,00|0,00|0,00|0,00|0,00|0,00
|T015AE|25|1|0,00|0,00|0,00|500,00|0,00|0,00|0,00|0,00|0,0000|2,00|0,00|0,00|0,00|0,00|0,00|0,00|0,00|0,00|0,00|0,00|0,00|0,00|0,00|0,00|0,00|0,00|0,00|0,00|0,00
|T015AE|01|00|1|0,00|0,00|0,00|500,00|0,00|0,00|0,00|0,0000|0,00|0,00|0,00|0,00|0,00|0,00|0,00|0,00|0,00|0,00|0,00|0,00|0,00|0,00|0,00|0,00|0,00|0,00|0,00|0,00
|T015AE|05|49|1|0,00|0,00|0,00|500,00|0,00|0,00|0,00|10,00|0,0000|150,00|0,00|0,00|0,00|0,00|0,00|0,00|0,00|0,00|0,00|0,00|0,00|0,00|0,00|0,00|0,00|0,00|0,00|0,00
|T015AE|06|08|1|0,00|0,00|0,00|0,00|0,00|0,00|0,00|0,0000|0,00|0,00|0,00|0,00|0,00|0,00|0,00|0,00|0,00|0,00|0,00|0,00|0,00|0,00|0,00|0,00|0,00|0,00|0,00|0,00
|T015AE|07|08|1|0,00|0,00|0,00|0,00|0,00|0,00|0,00|0,0000|0,00|0,00|0,00|0,00|0,00|0,00|0,00|0,00|0,00|0,00|0,00|0,00|0,00|0,00|0,00|0,00|0,00|0,00|0,00|0,00

```

Para documentos de Aquisição da Produção Rural, será gerado o campo 45-IND_ISENCAO_PREVID no registro T015 com base no cadastro da Natureza de Operação (CD0606) e do Fornecedor (Emitente CD0401) obedecendo a regra a seguir:

Se na natureza de operação for de aquisição isenta (campo INSS isento conf. Lei 13.606/2018 - aba outros no CD0606) então:

Campo 45-IND_ISENCAO_PREVID do T015 = "Indicador de aquisição" (no CD0401 aba Financ) + 3

Caso não seja aquisição isenta:

Campo 45-IND_ISENCAO_PREVID do T015 = "Indicador de aquisição" (no CD0401 aba financ).

Registros T015AK, T001AB e T001AO - Processos / Suspensão:

Extrator do TAF alterado para gerar os Registros T015AK, T001AB e T001AO para documentos de Aquisição da Produção Rural.

O Registros serão gerados somente se houver cadastro do processo Judicial.

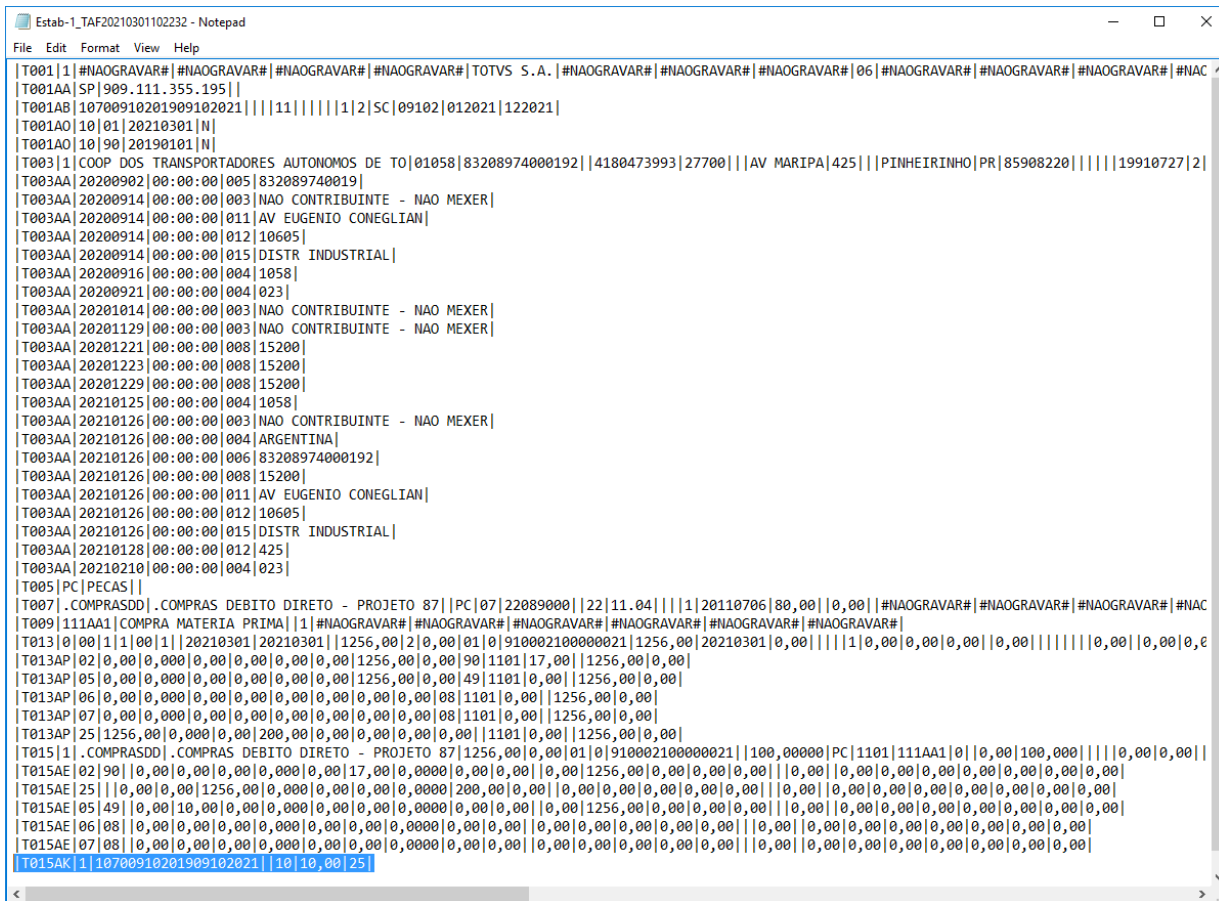

Registro T003:

Extrator do TAF alterado, para preencher o campo 6-CPF no registro T003 para Pessoa Física ou Jurídica. O campo 6-CPF será preenchido para Fornecedor Pessoa Jurídica quando o cadastro do participante no **CD0401** tiver o campo **Ind Aquisição** preenchido como **Pessoa Física** ou **PF Entidade PAA**, o campo **Fornecimento** estiver preenchido com a opção **PR Rural** e o campo **CPF** preenchido.

You are using an UNLICENSED copy of Scroll PDF Exporter for Confluence. Do you find Scroll PDF Exporter useful? Consider purchasing it today: <https://www.k15t.com/software/scroll-pdf-exporter>

04. ASSUNTOS RELACIONADOS

- Leiaute 1.5: <http://sped.rfb.gov.br/pasta/show/5671>
- Leiaute 1.5.1: <http://sped.rfb.gov.br/pasta/show/5709>
- Manual de orientação 1.5: <http://sped.rfb.gov.br/arquivo/show/5690>
- Manual de orientação 1.5.1: <http://sped.rfb.gov.br/arquivo/show/5759>
- DT REINF versão 1.5.1 - Evento R-2055 - Aquisição de produção rural - MRE: <https://tdn.totvs.com/x/2snPlw>
- DT eSocial versão S-1.0 - Evento S-1250 - Aquisição de produção rural - MRE: <https://tdn.totvs.com/x/djfdlw>
- DT REINF migração dados CD2020/S-1250 para CD4035/R-2055 - MRE: <https://tdn.totvs.com/x/hkrdlw>
- DT Extrator Datasul X TAF - Extrair Informações REINF: <https://tdn.totvs.com.br/pages/viewpage.action?pagelId=451251750>

DT Geração Automática do Registro de Ajuste C197, provenientes dos Registros C113 e C176 no SPED Fiscal

01. DADOS GERAIS

Produto:	TOTVS Manufatura TOTVS Backoffice											
Linha de Produto	Linha Datasul											
Segmento:	Backoffice											
Módulo:	MOF - Obrigações Fiscais MLF - Layout Fiscal											
Função:	<table border="1"> <thead> <tr> <th>Rotina</th> <th>Nome Técnico</th> </tr> </thead> <tbody> <tr> <td>OF0170</td> <td>Cadastro Regras Fiscais - Ressarcimento ICMS ST</td> </tr> <tr> <td>OF0172</td> <td>Relacionamento NF Saída X NF Entrada</td> </tr> <tr> <td>LF0202</td> <td>Extrator das Informações MLF</td> </tr> <tr> <td>SPLF007</td> <td>Elimina Informações MLF</td> </tr> </tbody> </table>		Rotina	Nome Técnico	OF0170	Cadastro Regras Fiscais - Ressarcimento ICMS ST	OF0172	Relacionamento NF Saída X NF Entrada	LF0202	Extrator das Informações MLF	SPLF007	Elimina Informações MLF
Rotina	Nome Técnico											
OF0170	Cadastro Regras Fiscais - Ressarcimento ICMS ST											
OF0172	Relacionamento NF Saída X NF Entrada											
LF0202	Extrator das Informações MLF											
SPLF007	Elimina Informações MLF											
Requisito/Story/Issue	DMANFISDTS-13216, DMANFISDTS-13217, DMANFISDTS-13218, DMANFISDTS-13219											

02. SITUAÇÃO/REQUISITO

Atualmente a informação transmitida ao fisco restringe-se ao valor do crédito adjudicado a título de restituição ST, ou seja, o fisco recebe o resultado do cálculo realizado pelo contribuinte, mas não recebe nenhuma informação explicitando os elementos que levaram o contribuinte a chegar naquele resultado.

A Receita Estadual passará a exigir a prestação das informações que embasaram o cálculo da restituição ST. Não se trata de exigir novas informações, pois são informações que, obrigatoriamente, já são apuradas pelo contribuinte que apropria crédito em decorrência de restituição ST.

São elas:

- A identificação das operações que motivaram a restituição ST;
- O valor do crédito fiscal originado em cada uma delas;
- A capitulação legal da restituição (ex.: furto, venda pra outra UF, etc).

O Estado do Rio Grande do Sul emitiu um manual solicitando a geração do Registro C197 (Outras Obrigações Tributárias, Ajustes e Informações de Valores Provenientes de Documento Fiscal) para os Registros C113 e C176. Porém, outros estados também poderão adotar a mesma medida.

Manual Escrituração Restituição ST RS: <https://receita.fazenda.rs.gov.br/download/10014?224971411>

03. SOLUÇÃO

- Registro C113** Registro C176

Para a geração automática dos Registros de Ajuste C197, proveniente do Registro C113 (Documento Fiscal Referenciado), os passos abaixo devem ser seguidos:

OF0170 - Cadastro Regras Fiscais - Ressarcimento ICMS ST

Programa modificado para permitir o relacionamento entre código de ajustes e natureza de operação de entrada, que necessitam gerar os ajustes para o Registros C113 - Documento Fiscal Referenciado.

Na tela principal foi inserido o botão "Ajuste C113". Quando acionado irá chamar o programa OF0170D.

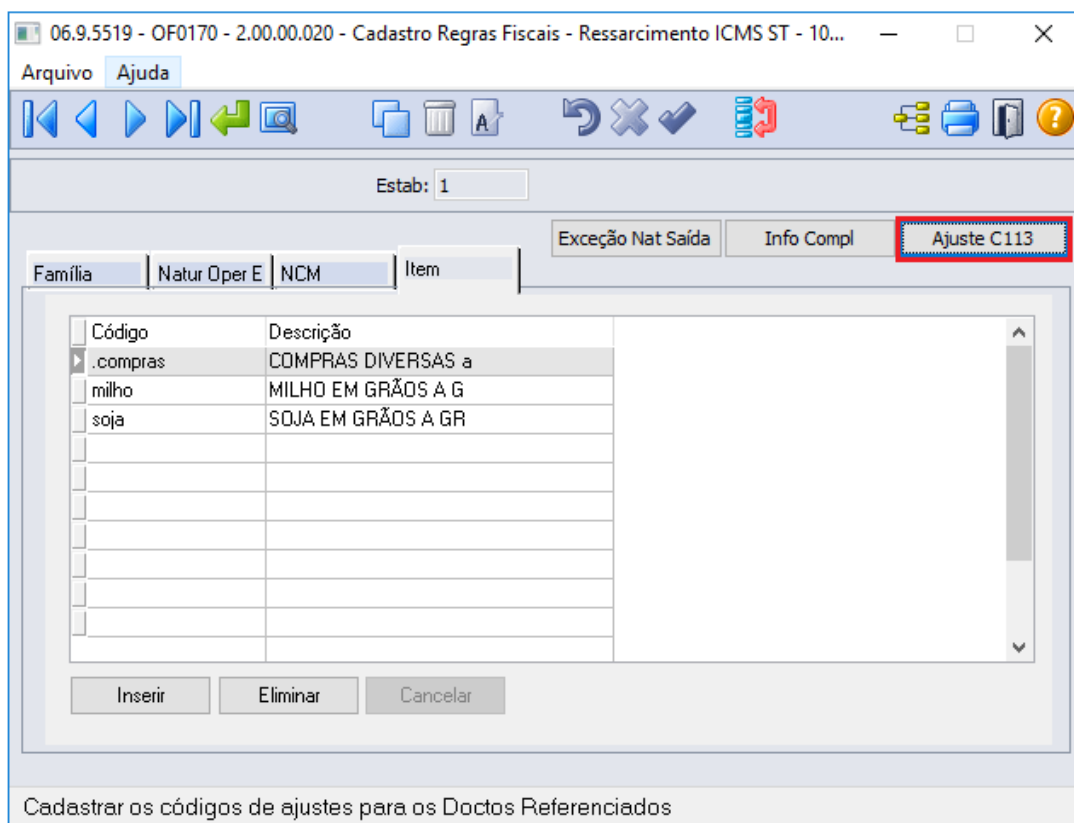

No programa OF0170D será possível informar os códigos de ajustes e relacionar a natureza de operação de entrada, que gera o Registro C113 - Documento Fiscal Referenciado.

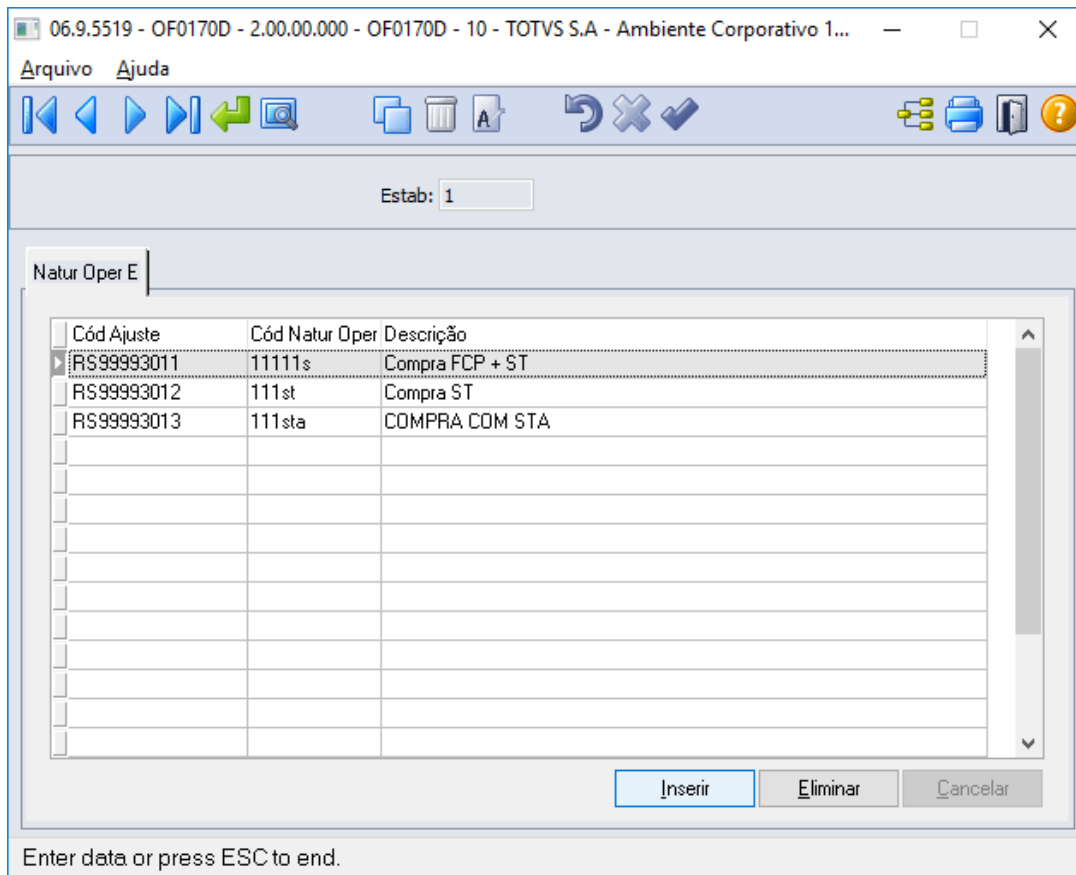

Zoom no browse é disponibilizado apenas para o campo Natureza de Operação.

Validações da Tela OF0170D - Ajuste C113:

As validações da tela ocorrem somente após informar a Natureza de Operação:

- Não é possível informar a mesma natureza mais de uma vez no cadastro, caso ocorra, será apresentado a mensagem de advertência 54626;
- Se código da Natureza de Operação informado não existe no cadastro, é apresentado a mensagem de erro 4281;
- Se o código do ajuste informado não existe no cadastro, é apresentado a mensagem de erro 17006. O sistema apaga o código de ajuste e natureza informados, para que seja possível informar o ajuste correto e natureza novamente;
- Se informado código da natureza de operação de saída, é apresentado a mensagem de erro 17006 informando que tipo de natureza inválida.

LF0202 - Extração Informações EMS

Ao extrair documentos fiscais de entrada cuja natureza de operação esteja cadastrada para gerar ajustes para o registro C113, caso o documento possua documentos referenciados, será gerado um registro C197 para cada cada item dos documentos referenciados com o código de ajuste informado.

Além disso, o código de ajuste será informado automaticamente no campo 3 do registro C110 e caso não haja cadastro de observações para o ajuste, o código de ajuste ficará como descrição da observação no registro C195.

04. ASSUNTOS RELACIONADOS

- [Tutorial SPED Fiscal - Registro C176](#)
- [Tutorial Geração Manual do Registro C197 - SPED Fiscal](#)
- [Manual Escrituração Restituição ST RS](#)
- **Documento de Referência OF0170:** [Cadastro Regras Fiscais - Ressarcimento ICMS ST - OF0170](#)

DT PIS e COFINS por Unidade de Medida

01. DADOS GERAIS

Produto:	TOTVS Manufatura TOTVS Backoffice																	
Linha de Produto:	Linha Datasul																	
Segmento:	Manufatura																	
Módulo:	MOF - Obrigações Fiscais																	
Função:	<table border="1"> <thead> <tr> <th>Rotina</th> <th>Nome Técnico</th> </tr> </thead> <tbody> <tr> <td>OF0305</td> <td>Manutenção Documentos Fiscais</td> </tr> <tr> <td>OF0311</td> <td>Consulta Documentos Fiscais</td> </tr> <tr> <td>OF0405</td> <td>Relatório Documentos Fiscais</td> </tr> <tr> <td>OF0312</td> <td>Importação de Documentos Fiscais</td> </tr> <tr> <td>LF0202</td> <td>Extrator de Informações EMS</td> </tr> <tr> <td>LF0215</td> <td>Sped Contribuições</td> </tr> <tr> <td>LF0216</td> <td>Relatório Auxiliar EFD Contribuições</td> </tr> </tbody> </table>		Rotina	Nome Técnico	OF0305	Manutenção Documentos Fiscais	OF0311	Consulta Documentos Fiscais	OF0405	Relatório Documentos Fiscais	OF0312	Importação de Documentos Fiscais	LF0202	Extrator de Informações EMS	LF0215	Sped Contribuições	LF0216	Relatório Auxiliar EFD Contribuições
Rotina	Nome Técnico																	
OF0305	Manutenção Documentos Fiscais																	
OF0311	Consulta Documentos Fiscais																	
OF0405	Relatório Documentos Fiscais																	
OF0312	Importação de Documentos Fiscais																	
LF0202	Extrator de Informações EMS																	
LF0215	Sped Contribuições																	
LF0216	Relatório Auxiliar EFD Contribuições																	
País:	Brasil																	
Requisito/Story/Issue:	DMANFISDTS-13066, DMANFISDTS-13071, DMANFISDTS-13070, DMANFISDTS-13072, DMANFISDTS-13079																	

02. SITUAÇÃO/REQUISITO

O objetivo deste desenvolvimento é tratar no módulo de Obrigações Fiscais os documentos onde a unidade de medida utilizada para o cálculo do PIS e do COFINS é diferente da unidade de medida do item no documento fiscal, utilizando a partir de agora campos específicos para demonstrar a Quantidade da Base Cálculo PIS e do COFINS.

Os campos referentes à Quantidade da Base de cálculo do PIS/PASEP e COFINS devem ser informados em quantidade (Unidade de Medida de Produto), para fins de apuração da contribuição social ou de crédito, conforme as hipóteses previstas em lei, como por exemplo, no caso de fabricantes e importadores de combustíveis e de bebidas frias (água, cerveja, refrigerantes) que tenham optado por apurar as contribuições sociais com base na quantidade de produto vendida.

03. SOLUÇÃO

Os campos de Quantidade da Base de Cálculo do PIS e do COFINS foram adicionados nos programas do módulo de Obrigações Fiscais para demonstrar a quantidade convertida conforme a unidade de medida. Os módulos do Faturamento e Recebimento estão preparados para enviar a Quantidade da Base de Cálculo do PIS e do COFINS para Obrigações Fiscais neste novo campo.

OF0305 - Movimentação Documento Fiscal

Neste programa foram adicionados os campos Qtd BC PIS e Qtd BC COFINS que ficam habilitados quando marcados os campos Calcula PIS/COFINS por Unidade.

OF0311 - Consulta Documentos Fiscais

Neste programa foram adicionados os campos Qtd BC PIS e Qtd BC COFINS que serão demonstrados preenchidos quando controlados os tributos do PIS e COFINS por unidade de medida.

06.9.5519 - OF0311A - 2.00.00.039 - Consulta Itens Documento Fiscal - 10 - TOTVS S.A - ...

Itens do Documento [Ajuda](#)

Cliente/Fornec: 13 Série: 1
 Emitente: TREZE01 Natureza Operação: 5101
 Documento Fiscal: 0701211 Estabelecimento: 1

Inf Gerais1 | Inf Gerais2 | **Valores 1** | **Valores 2** | Valores 3 | Valores 4 | Descrição

PIS		COFINS	
<input checked="" type="checkbox"/> Calcula PIS por Unidade		<input checked="" type="checkbox"/> Calcula COFINS por Unidade	
Tributação PIS: Tributado		Tributação COFINS: Tributado	
Valor PIS por unidade: 19,81000		Valor COFINS por unidade: 91,10000	
Qtd BC PIS: 35,491		Qtd BC COFINS: 35,491	
Alíquota PIS: 0,00000		Alíquota COFINS: 0,00000	
Base Cálculo PIS: 0,00		Base Cálculo COFINS: 0,00	
Valor PIS: 703,08		Valor COFINS: 3.233,23	
PIS Subst		COFINS Subst	
Alíquota PIS ST: 0,00000		Alíquota COFINS ST: 0,00000	
Base Cálculo PIS ST: 0,00		Base Cálculo COFINS ST: 0,00	
Valor PIS ST: 0,00		Valor COFINS ST: 0,00	

OF0312 - Importação de Documentos Fiscais

No programa de importação de documentos fiscais, ao final da linha 2 referente aos itens do documento fiscal, também foram incluídos os campos Qtd BC PIS por Unidade de Qtd BC COFINS por Unidade para que seja possível importar documentos com os valores corretos, sem necessidade de alteração posterior no sistema.

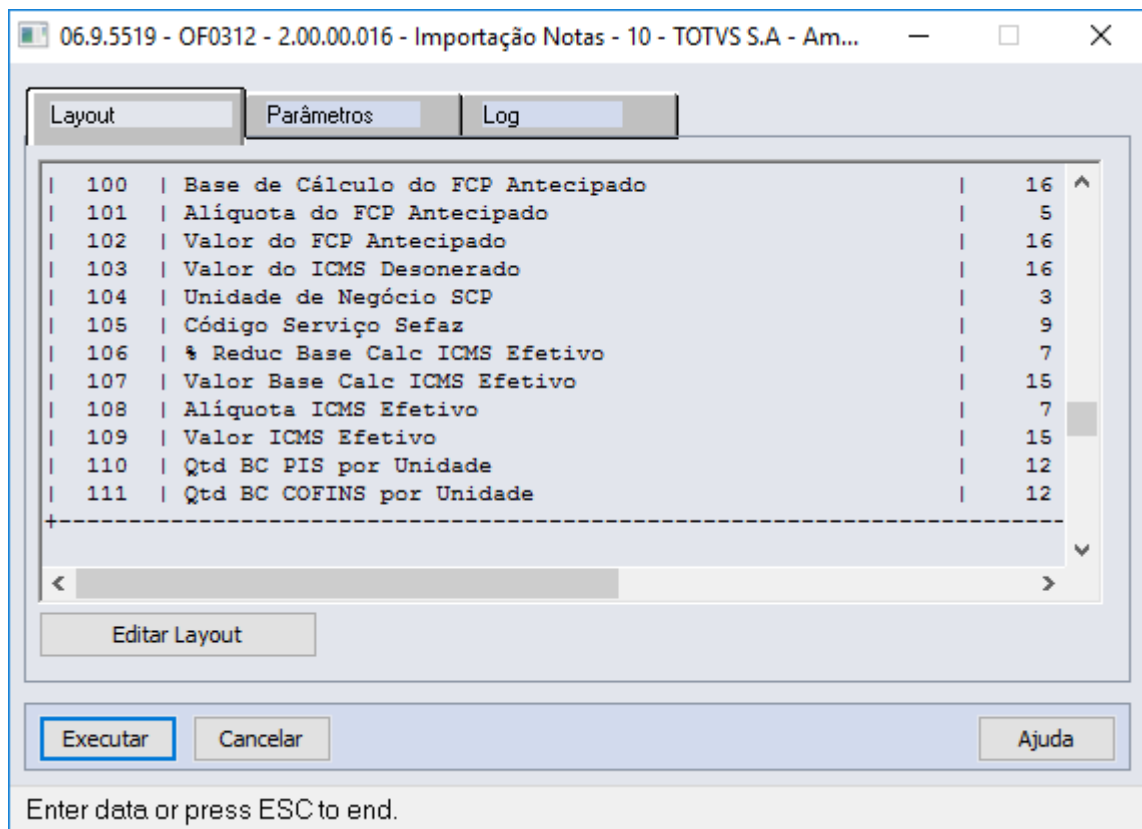

OF0405 - Relatório de Documentos Fiscais

No relatório de documentos fiscais foram adicionadas as colunas Calc Pis Unid, VI PIS Unid, Qtd BC PIS Unid, Calc COFINS Unid, VI COFINS Unid e Qtd BC COFINS Unid que serão demonstrados preenchidos quando controlados os tributos do PIS e COFINS por unidade de medida e quando selecionados os parâmetros Relatório Detalhado e Arquivo Planilha.

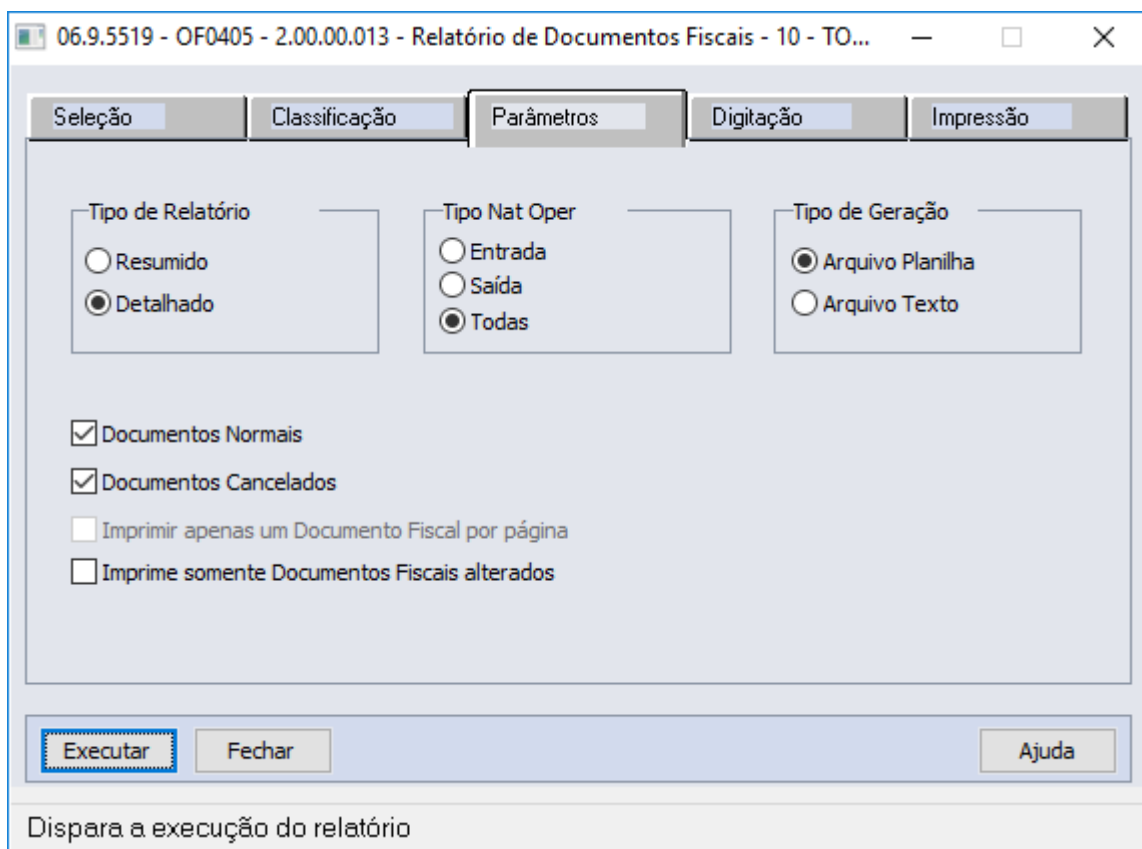

AL	AM	AN	AO	AP	AQ	AR	AS	AT	AU	AV	AW	
1	Calc PIS Unid	VI PIS Unid	Qtd BC PIS Unid	Base Calc. PIS	Aliq. PIS	VI PIS	Calc COFINS Unid	VI COFINS Unid	Qtd BC COFINS Unid	Base Calc. COFINS	Aliq. COFINS	VI COFINS
2	NÃO	0,00000	0,000	0,00	0,00	0,00	NÃO	0,00000	0,000	0,00	0,00	0,00
3	SIM	19,81000	35,491	0,00	0,00	703,08	SIM	91,10000	35,491	0,00	0,00	3233,23

LF0202 - Extrator de informações EMS

O Extrator de informações EMS foi alterado para realizar a leitura dos campos Quantidade da Base de Cálculo do PIS e COFINS quando controlados por Unidade de Medida, e gravar esses valores na tabela Documento Item Imposto (LF0203) para que gere esses valores no SPED Fiscal.

You are using an UNLICENSED copy of Scroll PDF Exporter for Confluence. Do you find Scroll PDF Exporter useful? Consider purchasing it today: <https://www.k15t.com/software/scroll-pdf-exporter>

06.9.5518 - DOCUMENTO ITEM IMPOSTO - 2.00.01.093 - DOCUMENTO ITEM IMP...

Arquivo Ajuda

Dados 1 | Dados 2 | Dados 3

Primeira ocorrência

You are using an UNLICENSED copy of Scroll PDF Exporter useful? Consider purchasing it today: <https://www.k15t.com/software/scroll-pdf-exporter>

06.9.5518 - DOCUMENTO ITEM IMPOSTO - 2.00.01.093 - DOCUMENTO ITEM IMP...

Arquivo Ajuda

Estabelec: 1
 Série: 1
 Nr Docto: 0701211
 Forneç: 13
 Nat Oper: 5101
 Sequência Item: 10
 Imposto: PIS
 Tributação: 03

Dados 1 | Dados 2 | Dados 3

Cod CSOSN: 0
 Alíq Presumido: 19,81
 Desconto Imposto: 0,00
 Reduc Base: 0,00000
 Qtd Base Calc: 35,4910

Primeira ocorrência

LF0215 - Gerador de Arquivos SPED PIS/COFINS

O SPED Contribuições foi alterado para realizar a leitura dos campos Quantidade da Base de Cálculo do PIS e COFINS quando controlados por Unidade de Medida, e levar esses valores para o registro C170, campos 28 - QUANT_BC_PIS e 34 - QUANT_BC_COFINS.

```

[C170] 1|0|13|55|00|1|312201|4221015311379100063755001000312201000000000|03012021|03012021|13222,40|2|||11200,00|0|||7520,00|902,40|1120,00|||
[C170] 2|.COMPRAS|10,00000|CXS|2200,00|0,00|1|010|6101|6101|0,00|0,00|0,00|2840,00|0,00|340,00|0|50|2200,00|10,00|220,00|0|0,00|0,00000||0,00|08|0,00|0,00000||0,00|5
[C170] 3|.SANTY|1,00000|UN|4000,00|0,00|1|110|6101|6101|0,00|0,00|0,00|4600,00|0,00|561,00|0|50|4000,00|10,00|400,00|08|0,00|0,00000||0,00|08|0,00|0,00000||0,00|51110
[C170] 01|013|01|00|1|071211|4221015311379100063755001000000000|06012021|06012021|1000,00|2|||1000,00|0|||
[C170] 1|SERVICOS|1,00000|PCS|1000,00|0,00|1|090|5101|5101|0,00|0,00|0,00|0,00|0,00|1|50|1000,00|0,00|0,00|0,00|0,00000||0,00|08|0,00|0,00000||0,00|5111010000
[C100] 1|0|13|01|00|1|071211|07012021|07012021|3514,00|2|||2510,00|0|||1004,00|703,08|3233,23||
[C170] 1|.BEBIDA|20,00000|PCS|2510,00|0,00|1|000|5101|5101|0,00|0,00|0,00|0,00|0,00|0|50|2510,00|40,00|1004,00|03||35,491|19,8100|703,08|03||35,491|91,1000|323
[C100] 1|0|70|01|00|1|1301212|13012021||0,00|0||10000000,00|||
[C170] 2|.COMPRAS|10,00000|CXS|10000000,00|0,00|1|041|6101|6111|0,00|0,00|0,00|0,00|0,00|0|50|0,00|0,00|0,00|0,00|0,00000||0,00|08|0,00|0,00000||0,00|
  
```

LF0216 - Relatório Auxiliar EFD Contribuições

O Relatório Auxiliar EFD Contribuições foi alterado para apresentar os campos Quantidade da Base de Cálculo do PIS e COFINS quando gerado na opção planilha.

You are using an UNLICENSED copy of Scroll PDF Exporter for Confluence. Do you find Scroll PDF Exporter useful? Consider purchasing it today: <https://www.k15t.com/software/scroll-pdf-exporter>

Q	R	S	T	U	V	W	X	Y	Z	AA
VI Unit PIS	Qtd BC Calc PIS	VI Base PIS ST	VI Aliq PIS ST	VI PIS ST	VI Base COFINS	VI Aliq COFINS	VI COFINS	VI Unit COFINS	Qtd BC Calc COFINS	VI Base COF
100,0000	111,0000	0,00	0,00	0,00	0,00	0,00000	76,00	200,0000	222,0000	
100,0000	111,0000	0,00	0,00	0,00	0,00	0,00000	7,60	200,0000	222,0000	
19,8100	35,4910	0,00	0,00	0,00	0,00	0,00000	3233,23	91,1000	35,4910	
100,0000	3,0000	0,00	0,00	0,00	0,00	0,00000	76,00	200,0000	6,0000	
1000,0000	111111111,1110	0,00	0,00	0,00	0,00	0,00000	321256546,99	999,5066	132165456,9990	
10,0000	1,0000	0,00	0,00	0,00	0,00	0,00000	20,00	20,0000	1,0000	

04. ASSUNTOS RELACIONADOS

Manutenção de Documentos Fiscais - OF0305

Consulta de Documentos Fiscais - OF0311

Relatório de Documentos Fiscais - OF0405

DT Cálculo do PIS/COFINS por unidade para Unidade de Medida diferente do cálculo da nota fiscal

DT Ressarcimento ICMS ST SC - DRCST - Alterações Portaria SEF nº 343/2019

01. DADOS GERAIS

Produto:	TOTVS Manufatura TOTVS Backoffice
Linha de Produto:	Linha Datasul
Segmento:	Backoffice
Módulo:	MOF - Obrigações Fiscais
Função:	OF0177 - Apuração Ressarcimento ICMS ST DRCST-SC
Requisito/Story/Issue	DMANFISDTS-12884

02. SITUAÇÃO/REQUISITO

Foi publicada a Portaria SEF nº 343/2019 que altera a Portaria SEF nº 378/2018, instituindo alterações e novos registros.

Neste desenvolvimento tratamos apenas as seguintes alterações:

- Registro 2121 - Valor Médio Mensal Unitário da Base de Cálculo da Substituição Tributária para Apuração de entrada de Mercadoria Identificada no Registro 2110 - Todas NF-e Informadas no Registro 2130.
- Registro 2134 - Complemento para NF-e de Aquisição de Remetente Indireto.
- Alteração no registro 2110 - Demonstrativo da Apuração de ICMS a Recuperar ou Complementar dos Itens de Mercadorias Sujeitas ao ST

03. SOLUÇÃO

- **Registro 2134** - Complemento para NF-e de Aquisição de Remetente Indireto.

Este registro será gerado apenas para os documentos de transferência entre estabelecimentos (NFT) identificadas no registro 2130 e que seja uma entrada de mercadoria adquirida de Remetente Indireto (COD_RESP_RET = 2), que no XML da NF-e não tenha preenchido, relativamente ao ICMS cobrado anteriormente por substituição tributária, a *tag* específica para o Grupo Tributação do ICMS = 60, os campos "vBCSTRet" e "vICMSSTRet".

Nesta situação os documentos de saída do estabelecimento origem e o documento de entrada no estabelecimento destino não poderão ter os valores de ICMS-ST preenchidos e os campos "Contrib Substituído Antecip" e "ICMS Subs Trib Antecip" deverão estar desmarcados no programa de Cadastro da Natureza de Operação - CD0606.

Nº	Campo	Descrição
01	REG	Texto fixo contendo "2134".
02	COD_IND_XML	Código preenchimento de <i>tag</i> com informação do ICMS cobrado anteriormente por substituição tributária: 1 - NF-e não tem a <i>tag</i> preenchida no XML.

- **Registro 2121** - Valor Médio Mensal Unitário da Base de Cálculo da Substituição Tributária para Apuração de entrada de Mercadoria Identificada no Registro 2110 - Todas NF-e Informadas no Registro 2130.

Este registro será gerado sempre que dentre os documentos fiscais relacionados no Registro 2130, relativo à mercadoria identificada no Registro 2110, incluir aquisição de Remetente Indireto (COD_RESP_RET = 2), que no XML da NF-e não foi preenchido a *tag* específica com informações relativas ao ICMS cobrado anteriormente por substituição tributária e existir o registro 2134 (COD_IND_XML = 1, Registro 2134).

Nº	Campo	Descrição
01	REG	Texto fixo contendo "2121"
02	S_QTDE_C_T	Soma das quantidades da mercadoria informadas no campo QTDE_C de todas as entradas relacionadas do Registro 2130
03	S_QTDE_C_VLM	Soma das quantidades da mercadoria informadas no campo QTDE_C das entradas relacionadas do Registro 2130, validas para serem incluídas no cálculo do valor médio unitário da base de cálculo da substituição tributária
04	S_VL_BCST_INT_VLM	Soma dos valores integrais da base de cálculo da substituição tributária informadas no campo VL_BCST_INT do Registro 2130, validas para serem incluídas no cálculo do valor médio unitário da base de cálculo da substituição tributária
05	VLM_UNIT_BCST_G	Valor médio unitário da base de cálculo da substituição tributária resultante da divisão do campo S_VL_BCST_INT_VLM pelo campo S_QTDE_C_VLM deste registro

- **Registro 2110** - Demonstrativo da Apuração de ICMS a Recuperar ou Complementar dos Itens de Mercadorias Sujeitas ao ST

Os valores apurados, a título de restituição de ICMS-ST nas vendas à consumidor final, de crédito de ICMS sobre operações próprias e ressarcimento de ICMS-ST nas vendas interestaduais, serão proporcionais à quantidade das entradas computadas no Registro 2120 quando estas forem inferiores às respectivas quantidades informadas neste registro.

Os campos 10-VL_ICMS_ST_REST, 13-VL_ICMS_IND_S_OE, 14-VL_ICMS_ST_IND_S_OE deste registro foram ajustados para atender a seguinte regra

"Sempre que a quantidade informada no campo 02-S_QTDE_C do Registro 2120 for menor a informada no campo 12-QTDE_T_IND_S_OE deste registro (2110), o valor informado neste campo será reduzido proporcionalmente à diferença incorrida."

Exemplo:

Campo: VL_ICMS_ST_IND_S_OE

Valor informado: 4.296,140000

Valor calculado: 3.300,680000

Observação: deve ser aplicada proporção de 0,768290.

Sempre que a quantidade de entradas informadas no Registro 2120 (S_QTDE_C e QTDE_T_IND_S_OE) for MENOR que a quantidade de saídas informadas nesse registro, o valor deve ser reduzido na proporção obtida pela razão entre S_QTDE_C e (QTDE_T_V_CF + QTDE_T_IND_S_OE).

R2120.S_QTDE_C = 1.512,00000

R2110.QTDE_T_V_CF = 0,00000

R2110.QTDE_T_IND_S_OE = 1.968,00000

Proporção = 0,768290

Maiores informações ver Portaria 343/2019, validação dos campos acima do Registro 2110.

- **Registro 2113** - Documentos Fiscais de Vendas de Mercadorias (Modelo 55)

Neste registro o campo 14-VL_V_IND_S (Valor da venda da mercadoria identificada no Registro 2110) foi alterado para gerar o valor total do item ao invés do valor da mercadoria.

04. ASSUNTOS RELACIONADOS

Tutorial Portaria SEF Nº 378/2018 - DRCST SC

Portaria SEF Nº 343/2019: http://legislacao.sef.sc.gov.br/html/portarias/2019/port_19_343.htm#art_005

Portaria SEF Nº 378/2018: http://legislacao.sef.sc.gov.br/html/portarias/2018/port_18_378.htm

3.6 Logística - Legislação - 12.1.32

Pesquisar

3.6.1 Frete Embarcador - Legislação - 12.1.32

Pesquisar

Controle de Fretes - Legislação - 12.1.32

Pesquisar

DT Disponibilização de variável para a natureza de operação da nota fiscal na operação GFE-FISCAL (CD0433)

01. DADOS GERAIS

Produto:	TOTVS Logística Frete Embarcador
Linha de Produto:	Linha Datasul
Segmento:	Logística
Módulo:	TOTVS Logística Frete Embarcador
Função:	CD0433 - Monitor Integração GFE X Datasul
País:	Brasil
Ticket:	9030659
Requisito/Story/Issue (informe o requisito relacionado) :	DLOGGFE-12597

02. SITUAÇÃO/REQUISITO

Necessidade de disponibilizar uma variável que possua a natureza de operação da primeira nota fiscal vinculada ao documento de frete que está sendo atualizado no Fiscal ERP.

03. SOLUÇÃO

Alterada a rotina para que a variável NatOperNf esteja disponível na operação GFE-Fiscal. Essa variável contém a natureza de operação da primeira nota fiscal vinculada ao documento de frete que está sendo atualizado no Fiscal via Recebimento ERP.

04. DEMAIS INFORMAÇÕES

- [DI Integração Datasul 12 x Protheus SIGAGFE](#)

05. ASSUNTOS RELACIONADOS

Não há.

3.7 Mercado Internacional - Legislação - 12.1.32

3.7.1 Cadastros Gerais (Internacional) - Legislação - 12.1.32

DMANMI03-7050 DT CD0181 Campo ISO 3166-2 - ARG

01. DADOS GERAIS

Produto:	TOTVS Backoffice
Linha de Produto:	Linha Datasul
Segmento:	Backoffice
Módulo:	MCD - Cadastros Gerais
Função:	CD0181 - Cadastro de Pais
Requisito/Story/Issue (informe o requisito relacionado) :	DMANMI03-7050

02. SITUAÇÃO/REQUISITO

Será necessário incluir no programa CD0181 Manutenção País o campo País ISO 3166-2 como está no produto padrão, sendo informação de uma norma internacional ISO 3166-2 é necessário para preencher essa informação na Argentina.

O EDIFACT (*Electronic Data Interchange for Administration, Commerce and Transport*) é usado para troca de informações com os fornecedores.

03. SOLUÇÃO

Foi alterada o programa CD0181 para que mostre o campo ISO 3166-2 também para o produto com a localização Argentina.

04. ASSUNTOS RELACIONADOS

DT Localização Equador

01. DADOS GERAIS

Linha de Produto:	Datasul
Segmento:	Manufatura
Módulo:	MCD - Cadastros Gerais
Função:	CD0104 - Manutenção de Empresa CD0402 - Manutenção de Transportador CD0708 - Manutenção de Representante ECU0103 - Informações Localização CD0403 - Estabelecimento CD0704 - Cadastro de Clientes CD0401 - Cadastro de Fornecedor
Requisito/Story/ Issue (informe o requisito relacionado) :	DMANMI03-5963 DMANMI03-5964 DMANMI03-5961

02. SITUAÇÃO/REQUISITO

Adaptar e localizar o produto para que atenda às demandas do Equador

03. SOLUÇÃO

- **Cadastros Gerais** Faturamento • Recebimento

Manutenção de Empresa (CD0104)

Inclusão do botão "Datos Ubicación" (botão localização) para o cadastro de informações da localização Equador.

Manutenção de Transportador(CD0402)

Inclusão do botão "Datos Ubicación" (botão localização) para o cadastro de informações da localização Equador.

Manutenção de Representantes (CD0708)

Inclusão do botão "Datos Ubicación" (botão localização) para o cadastro de informações da localização Equador.

Localização Equador (ECU0103)

Permite o cadastro das informações:

- “Regime SRI”, permite selecionar as opções : Regime Geral, Regime Simplificado, Especial, Isento, Consumidor Final e Empresa Publica.
- "Documento", permite selecionar o tipo de documento cadastrado no programa de Manutenção Tipo de Documento - ECU0104
- “Numero Documento”, permite ingressar o numero do documento (RUC/Passaporte/Célula de Identidade /Consumidor Final) da inscrição de solicitação do documento junto ao SRI.

Estabelecimento (CD0403)

- O campo “RUC” neste programa será alimentado automaticamente conforme o Número Documento ingressado para a Empresa no botão "Datos Ubicación" (botão localização) do programa Cadastro Empresa (CD0104).

Cadastro de Clientes (CD0704)

Inclusão na aba Fiscal dos campos referente o Regime do contribuinte:

- “Tipo Documento”, permite selecionar através botão zoom (F5/Duplo Click) o Tipo de documento.
- “Numero Documento”, numero do documento (RUC/Passaporte/Cédula Identidade / Consumidor Final) da inscrição da solicitação do documento junto ao SRI.

Cadastro de Fornecedor (CD0401)

Inclusão na aba Fiscal dos campos referente o Regime do contribuinte:

- Regime SRI”, campo com as opções : Regime Geral, Regime Simplificado, Especial, Isento, Consumidor Final e Empresa Publica.
- “Tipo Documento”, permite selecionar através botão zoom (F5/Duplo Click) o Tipo de documento.
- “Numero Documento”, numero do documento (RUC/Passaporte/Cédula Identidade / Consumidor Final) da inscrição da solicitação do documento junto ao SRI.
- Retenção IVA Serviço, permite selecionar o código do imposto para Retenção de IVA Serviço.
- Retenção IVA BEM, permite selecionar o código do imposto para Retenção de IVA Bem.

04. ASSUNTOS RELACIONADOS

[Manutenção de Empresa \(CD0104\)](#)

[Manutenção de Transportador\(CD0402\)](#)

[Manutenção de Representantes \(CD0708\)](#)

[Manutenção de Estabelecimento \(CD0403\)](#)

You are using an UNLICENSED copy of **Scroll PDF Exporter for Confluence**. Do you find Scroll PDF Exporter useful? Consider purchasing it today: <https://www.k15t.com/software/scroll-pdf-exporter>

DT Localização Uruguai

01. DADOS GERAIS

Linha de Produto:	Datasul
Segmento:	Manufatura
Módulo:	MCD - Cadastros Gerais

Função:

CD0182 - Manutenção de Tipos de Impostos
 CD0184 - Impostos para Remito/Fatura
 FT0110 - Manutenção Série x Empresa
 FT4091 - Altera Documentos Eletrônicos
 FT4092 - Consulta Comprovantes Eletrônicos
 CD0104A - Extensão Empresa Internacional
 CD0903 - Manutenção Informações Itens Item Faturamento
 CD0181 - Manutenção de Países
 CD0403 - Manutenção de Estabelecimentos
 CD0196 - Manutenção Tipo Documento Identificação
 FT4090 - Monitor Comprovantes Eletrônicos
 CD0401 - Manutenção de Fornecedores
 CD0704 - Manutenção de Clientes
 XML de fatura, nota de crédito e débito de Fatura
 FT1335 - Geração de Remitos
 FT4020 - Cálculo de Notas Débito/Crédito
 FT4030 - Cálculo de Remitos
 FT4040 - Cálculo de Embarques/Remitos
 FT4060 - Notas Manuais
 RE4001 - Manutenção Documentos Saída
 FT0301A - Parâmetros do Faturamento
 CD0309 - Manutenção Contas de Faturamento
 PD4000 - Implantação de Pedido de Vendas
 FT0717 - Demonstrativo Contábil
 RE3001 - Manutenção Documentos Entrada
 RE0402 - Desatualização de Documentos
 RE0103 - Manutenção Parâmetros do Recebimento
 RE1701 - Consulta de Documentos Internacional
 FT0904 - Consulta Notas Fiscais

Requisito/Story/ Issue (informe o requisito relacionado) :	DMANMI03-6408
	DMANMI03-6312
	DMANMI03-6311
	DMANMI03-6394
	DMANMI03-6800
	DMANMI03-6967
	DMANMI03-6399
	DMANMI03-6993

02. SITUAÇÃO/REQUISITO

Adaptar e localizar o produto para que atenda às demandas impostas pela legislação do Uruguai.

03. SOLUÇÃO

- [Cadastros Gerais](#) • Faturamento • Recebimento

Manutenção de Tipos de Impostos (CD0182)

Disponibilizado o parâmetro **IVA 0%**, que considerará a alíquota do imposto como zero, de modo a calcular apenas a base de cálculo.

Disponibilizado o campo **Código Fiscal Imposto**, para que seja possível informar o código fiscal do imposto de acordo com a nomenclatura indicada pelo governo.

Manutenção de Impostos para Remito/Fatura (CD0184)

Alterado o programa para que permita adicionar mais de um imposto do tipo Imposto de Valor Agregado (IVA), sem que ocorra erros na inclusão.

Manutenção Informações Itens Item Faturamento (CD0903)

Disponibilizados os campos Isento e Código de Imposto na aba Fiscal do programa. Além desses campos, também foram disponibilizados os parâmetros Codificação Padrão, Código de Identificação do Item e Tipo de Codificação.

Extensão Empresa Internacional (CD0104A)

Disponibilizado os campos para parametrizações da empresa relacionados ao envio do XML da Nota Fiscal Eletrônica e o botão Teste Conexão para testar a conexão com o parceiro Rondanet e assim verificar se os dados ingressados estão ok

Manutenção de País (CD0181)

Disponibilizado o campo País ISO 3166-1 para que seja inserido o código referente à ISO 3166-1.

Manutenção de Estabelecimentos (CD0403)

Disponibilizado o campo Cód. Fiscal Estabelecimento para que seja inserido o código fiscal oficial do estabelecimento.

Disponibilizado os campos de Conta Contábil e Centro de Custo para que sejam inseridas as informações de contabilização caso existam arredondamento ou truncamento do valor do documento de saída.

Manutenção Tipo Documento Identificação (CD0196)

Disponibilizado o novo programa para manutenção dos tipos de documento de identificação do emitente.

Manutenção de Fornecedores (CD0401)

Disponibilizado o campo Tipo Documento de Identificação para que seja inserido o tipo de documento de identificação do fornecedor.

Disponibilizado o campo Tipo de Contribuinte para que seja indicado o tipo de contribuinte do fornecedor.

Manutenção de Clientes (CD0704)

Disponibilizado o campo Tipo Documento de Identificação para que seja inserido o tipo de documento de identificação do cliente.

Parâmetros do Faturamento (FT0301A)

Disponibilizado os campos "Dec Total Nota" e "VI Total Nota" para que seja inserido o tipo de tratamento que será dado ao valor total da nota durante o cálculo da mesma.

Manutenção Contas de Faturamento (CD0309)

Disponibilizado os campos de Conta Contábil e Centro de Custo para que sejam inseridas as informações de contabilização caso existam arredondamento ou truncamento do valor do documento de saída.

04. ASSUNTOS RELACIONADOS

- [Localização Uruguai](#)
- [Manutenção de Tipos de Impostos - CD0182](#)
- [Impostos_para_Cálculo_Remito/Fatura_-_CD0184](#)
- [Manutenção Série x Empresa - FT0110](#)
- [Altera Documentos Eletrônicos - FT4091](#)
- [Consulta Comprovantes Eletrônicos - FT4092](#)
- [Extensão Empresa Internacional - CD0104A](#)
- [Manutenção Informações Itens Item Faturamento - CD0903](#)
- [Manutenção de País - CD0181](#)
- [Manutenção de Estabelecimentos - CD0403](#)
- [Manutenção Tipo Documento Identificação - CD0196](#)

- Monitor Comprovantes Eletrônicos - FT4090
- Manutenção de Fornecedores - CD0401
- Manutenção de Clientes - CD0704
- Atualização Parâmetros Faturamento - FT0301A
- Manutenção Informações Fiscais Contas Faturamento - CD0309
- Cálculo de Notas Débito/Crédito - FT4020
- Cálculo de Remitos - FT4030
- Cálculo de Embarques/Remitos - FT4040
- Notas Manuais - FT4060
- Desatualização de Documentos - RE0402
- Manutenção Parâmetros do Recebimento - RE0103
- Conciliação de Fatura - RE0994
- Consulta de Documentos Internacional - RE1701

3.7.2 Comércio Exterior (Internacional) - Legislação - 12.1.32

Importação (Internacional) - Legislação - 12.1.32

10438291 DMANMI03-7251 DT Geração da duplicata do título do fornecedor de IVA quando o item possui mais de um imposto URY

01. DADOS GERAIS

Produto:	TOTVS Backoffice
Linha de Produto:	Linha Datasul
Segmento:	Manufatura
Módulo:	MIM - Importação MRE - Recebimento
Função:	Nacionalização/Gerac Doctos Entrada (IM3100) Manutenção Documentos de Entrada (RE3001)
País:	Uruguai
Ticket:	10438291
Requisito/Story/Issue (informe o requisito relacionado) :	DMANMI03-7251

02. SITUAÇÃO/REQUISITO

O usuário de recebimento necessita que o título do fornecedor de IVA tenha o valor total de IVA quando o item possui mais um imposto informado.

03. SOLUÇÃO

Foi alterado para que, quando é gerada a nacionalização do embarque, seja considerado o valor de todos os impostos de IVA informados para os itens na geração da duplicata do fornecedor de IVA.

Ao integrar o recebimento com o contas a pagar, foi alterado para que as contas contábeis das apropriações contábeis sejam as informadas no cadastro do impostos no programa **Manutenção de Tipos de Impostos (CD0182)**.

04. DEMAIS INFORMAÇÕES

É necessário que o parâmetro **Desconsidera IVA Título Mercadoria** esteja marcado no programa **Manutenção de Parâmetros de Importação (IM0000)**.

05. ASSUNTOS RELACIONADOS

- [Nacionalização/Gerac Doctos Entrada - IM3100](#)
- [Manutenção Documentos Entrada - RE3001](#)
- [Manutenção de Parâmetros de Importação - IM0000](#)

- Manutenção_de_Tipos_de_Impostos_-_CD0182

3.7.3 Controladoria e Finanças (Internacional) - Legislação - 12.1.32

- Ativo Fixo (Internacional) - Legislação - 12.1.32
- Contabilidade Fiscal (Internacional) - Legislação - 12.1.32
- Contas a Pagar (Internacional) - Legislação - 12.1.32
- Contas a Receber (Internacional) - Legislação - 12.1.32

Ativo Fixo (Internacional) - Legislação - 12.1.32

- [DMANMI02-7665 DT Ativo Fixo Localizado PAR](#)
- [DMANMI02-11455 DT Ativo Fixo Localizado ARG](#)

DMANMI02-7665 DT Ativo Fixo Localizado PAR

01. DADOS GERAIS

Produto:	TOTVS Backoffice
Linha de Produto:	Linha Datasul
Segmento:	Backoffice
Módulo:	FAS - Ativo Fixo
Função:	FAS - Ativo Fixo
País:	Paraguai
Ticket:	4367556
Requisito/Story/Issue (informe o requisito relacionado) :	DMANMI02-7665

02. SITUAÇÃO/REQUISITO

Documentações relacionadas ao projeto do módulo Ativo Fixo localizado para o Paraguai para atender as normas no país conforme as novas legislações/normas vigentes de cálculo de revalorização e depreciação.

03. SOLUÇÃO

Centralizado os links das documentações relacionadas ao projeto do módulo Ativo Fixo localizado para o Paraguai para fácil localização.

04. DEMAIS INFORMAÇÕES

Não se aplica.

05. ASSUNTOS RELACIONADOS

- DMANMI02-10698
Não deve ser permitido efetuar baixas parciais de bens patrimoniais no Ativo Fixo:
<https://tdn.totvs.com/pages/viewpage.action?pagelId=253985110>
<https://tdn.totvs.com/pages/viewpage.action?pagelId=566485303>
- DMANMI02-10696
Eu, usuário do financeiro, não posso excluir movimentos de Reavaliação de bens, pela rotina padrão do Ativo Fixo:
<https://tdn.totvs.com/pages/viewpage.action?pagelId=253034818>
<https://tdn.totvs.com/pages/viewpage.action?pagelId=566478574>

- DMANMI02-10699
Eu, usuário do financeiro, preciso calcular a reavaliação dos bens baixados no sistema:
<https://tdn.totvs.com/pages/viewpage.action?pageld=253985110>
<https://tdn.totvs.com/pages/viewpage.action?pageld=570034522>
- DMANMI02-10702
Ao estornar um movimento de baixa de um bem, é necessário excluir os cálculos de Reavaliação efetuados no momento da baixa (movimento não contabilizado):
<https://tdn.totvs.com/pages/viewpage.action?pageld=253985258>
<https://tdn.totvs.com/pages/viewpage.action?pageld=571262779>
- DMANMI02-10701
É necessário alterar a contabilização da baixa de bens, para que o valor referente a reavaliação seja apropriado na conta contábil correta:
<https://tdn.totvs.com/pages/viewpage.action?pageld=253985110>
<https://tdn.totvs.com/pages/viewpage.action?pageld=570758651>
- DMANMI02-10703
Ao excluir um movimento de baixa de um bem, é necessário excluir os cálculo de Reavaliação efetuados no momento da baixa:
<https://tdn.totvs.com/pages/viewpage.action?pageld=253034818>
<https://tdn.totvs.com/pages/viewpage.action?pageld=570983356>
- DMANMI02-10695
Não devem ser excluídos cálculos de reavaliações pela rotina padrão de Exclusão de Cálculos:
<https://tdn.totvs.com/pages/viewpage.action?pageld=254608233>
<https://tdn.totvs.com/pages/viewpage.action?pageld=566484341>
- DMANMI02-10662
Eu, usuário do financeiro, preciso efetuar o desmembramento de bens que tiveram cálculos de reavaliação efetuados:
<https://tdn.totvs.com/pages/viewpage.action?pageld=253986118>
<https://tdn.totvs.com/pages/viewpage.action?pageld=567759246>
- DMANMI02-10664
Eu, usuário do financeiro, preciso excluir movimentações de bens, que geraram novos registros na tabela de reavaliação de bens:
<https://tdn.totvs.com/pages/viewpage.action?pageld=253034818>
<https://tdn.totvs.com/pages/viewpage.action?pageld=568919854>
- DMANMI02-10660
Eu, usuário do financeiro, preciso efetuar a União de bens que tiveram cálculos de reavaliação efetuados:
<https://tdn.totvs.com/pages/viewpage.action?pageld=253985871>
<https://tdn.totvs.com/pages/viewpage.action?pageld=567757491>

- DMANMI02-10565
Eu, usuário do financeiro, preciso solicitar o cálculo e a exclusão de cálculos de reavaliação de Bens Patrimoniais:
<https://tdn.totvs.com/pages/viewpage.action?pagelId=566491211>
<https://tdn.totvs.com/pages/viewpage.action?pagelId=566491181>
- DMANMI02-10692
Eu, usuário do financeiro, preciso copiar os coeficientes de reavaliação de bens, para serem cadastrados no sistema:
<https://tdn.totvs.com/pages/viewpage.action?pagelId=561053863>
- DMANMI02-10700
Eu, usuário do financeiro, preciso criar movimento de reavaliação na baixa de bens patrimoniais:
<https://tdn.totvs.com/pages/viewpage.action?pagelId=570063712>
- DMANMI02-10704
Eu, usuário do financeiro, preciso gerar cálculo de ajuste de reavaliação dos bens baixado durante ano:
<https://tdn.totvs.com/pages/viewpage.action?pagelId=572497567>
- DMANMI02-10705
Eu, usuário do financeiro, preciso excluir cálculos de ajuste de reavaliação de bens Baixados durante ano:
<https://tdn.totvs.com/pages/viewpage.action?pagelId=577004730>
- DMANMI02-10687
Eu, usuário do financeiro, preciso visualizar a tela do programa de Coeficientes de Reavaliação:
<https://tdn.totvs.com/pages/viewpage.action?pagelId=561053863>
- DMANMI02-10758
Eu, usuário do financeiro, preciso importar valores iniciais de reavaliações de bens:
<https://tdn.totvs.com/pages/viewpage.action?pagelId=577430072>
- DMANMI02-10667
É necessário gerar um arquivo Excel, referente ao Quadro de Reavaliação e Depreciação de Bens do Ativo Fixo:
<https://tdn.totvs.com/pages/viewpage.action?pagelId=566491181>
- DMANMI02-10663
Não deve ser permitida a execução da rotina padrão de Reavaliação de Bens para a localização Paraguai:
<https://tdn.totvs.com/pages/viewpage.action?pagelId=561053863>
- DMANMI02-10665
Eu, usuário do financeiro, preciso efetuar a emissão do Quadro de Reavaliação e Depreciação de Bens do Ativo Fixo:
<https://tdn.totvs.com/pages/viewpage.action?pagelId=566491181>

- DMANMI02-10659
Eu, usuário do financeiro, preciso informar dados que serão utilizados na emissão do Quadro de Reavaliação e Depreciação de Bens do Ativo Fixo:
<https://tdn.totvs.com/pages/viewpage.action?pagelId=567760996>
- DMANMI02-10661
Eu, usuário do financeiro, preciso efetuar a reclassificação de bens que tiveram cálculos de reavaliação efetuados:
<https://tdn.totvs.com/pages/viewpage.action?pagelId=567739074>
- DMANMI02-10564
Eu, usuário do financeiro, preciso editar os coeficientes de reavaliação de bens, para serem cadastrados no sistema:
<https://tdn.totvs.com/pages/viewpage.action?pagelId=561053863>
- DMANMI02-10566
Eu, usuário do financeiro, preciso efetuar cálculos de reavaliação de Bens Patrimoniais:
<https://tdn.totvs.com/pages/viewpage.action?pagelId=561053863>
- DMANMI02-10563
Eu, usuário do financeiro, buscar os coeficientes de reavaliação de bens cadastrados no sistema:
<https://tdn.totvs.com/pages/viewpage.action?pagelId=561053863>
- DMANMI02-10562
Eu, usuário do financeiro, preciso criar o programa de Coeficientes de Reavaliação:
<https://tdn.totvs.com/pages/viewpage.action?pagelId=561053863>
- DMANMI02-10576
Eu, usuário do financeiro, preciso calcular depreciações para bens que sofreram reavaliações no período:
<https://tdn.totvs.com/pages/viewpage.action?pagelId=564331999>
- DMANMI02-10577
Eu, usuário do financeiro, preciso excluir cálculos de depreciações de bens que sofreram reavaliações no período:
<https://tdn.totvs.com/pages/viewpage.action?pagelId=566461713>

DMANMI02-10700 DT Movimentos de reavaliações na baixa de bens PAR

01. DADOS GERAIS

Produto:	TOTVS Backoffice
Linha de Produto:	Linha Datasul
Segmento:	Backoffice
Módulo:	FAS - Ativo Fixo
Função:	FAS702AA - Baixa Bens Patrimoniais
Requisito/Story/Issue (informe o requisito relacionado) :	DMANMI02-10700

02. SITUAÇÃO/REQUISITO

Ao efetuar a baixa de bens patrimoniais no sistema, é necessário gerar os devidos movimentos de reavaliação patrimonial, referentes à operação de baixa.

03. SOLUÇÃO

Foi alterada a rotina de Baixa de Bens Patrimoniais para que sejam gerados os movimentos relativos à reavaliação patrimonial, calculada na operação de baixa.

04. ASSUNTOS RELACIONADOS

- [Baixa Bem Patrimonial](#)

DMANMI02-10701 DT Contabilização de reavaliações na baixa de bens PAR

01. DADOS GERAIS

Produto:	TOTVS Backoffice
Linha de Produto:	Linha Datasul
Segmento:	Backoffice
Módulo:	FAS - Ativo Fixo
Função:	FAS702AA - Baixa Bens Patrimoniais
Requisito/Story/Issue (informe o requisito relacionado) :	DMANMI02-10701

02. SITUAÇÃO/REQUISITO

Na baixa de bens patrimoniais, o valor original do bem baixado é contabilizado a crédito na conta contábil de saldo imobilizado. No entanto, o valor referente às reavaliações calculadas para o bem, deve ser apropriado na conta contábil utilizada nesses cálculos de reavaliações efetuados.

03. SOLUÇÃO

Foi alterada a rotina de Baixa de Bens Patrimoniais para que o valor referente às reavaliações efetuadas seja diminuído do valor original do bem baixado e contabilizado a crédito na conta parametrizada com a finalidade contábil "Reavaliação", para a conta patrimonial do bem.

04. ASSUNTOS RELACIONADOS

- [Baixa Bem Patrimonial](#)

DMANMI02-10702 DT Excluir reavaliações no estorno da baixa de bens PAR

01. DADOS GERAIS

Produto:	TOTVS Backoffice
Linha de Produto:	Linha Datasul
Segmento:	Backoffice
Módulo:	FAS - Ativo Fixo
Função:	FAS709AA - Estorno Baixa Bens Patrimoniais
Requisito/Story/Issue (informe o requisito relacionado) :	DMANMI02-10702

02. SITUAÇÃO/REQUISITO

Ao estornar movimentos de baixa de bens patrimoniais, devem ser excluídos os registros de reavaliação gerados na operação de baixa do bem.

03. SOLUÇÃO

Foi alterada a rotina de Estorno de Baixa de Bens Patrimoniais para que, ao efetuar o estorno de determinado movimento de baixa, sejam excluídos os registros gerados pela reavaliação do bem, calculada no momento da operação de baixa.

04. ASSUNTOS RELACIONADOS

- [Estornar Baixa Bem Patrimonial](#)

DMANMI02-10703 DT Exclusão dos cálculos de reavaliação efetuados no momento da baixa de bens PAR

01. DADOS GERAIS

Produto:	TOTVS Backoffice
Linha de Produto:	Linha Datasul
Segmento:	Backoffice
Módulo:	FAS - Ativo Fixo
Função:	FAS726AA - Exclusão Movimento Bens Patrimoniais
Requisito/Story/Issue (informe o requisito relacionado) :	DMANMI02-10703

02. SITUAÇÃO/REQUISITO

Ao excluir um movimento de baixa de determinado bem, deve ser eliminado o movimento de reavaliação gerado na baixa que está sendo excluída.

03. SOLUÇÃO

Foi alterada a rotina de Exclusão de Movimentos de Bens para que, ao excluir um movimento de baixa de determinado bem, seja também eliminado o movimento de reavaliação gerado na baixa que está sendo excluída.

04. ASSUNTOS RELACIONADOS

- [Excluir Movimentos](#)

DMANMI02-10704 DT Ajustar reavaliações geradas nas baixas de bens PAR

01. DADOS GERAIS

Produto:	TOTVS Backoffice
Linha de Produto:	Linha Datasul
Segmento:	Backoffice
Módulo:	FAS - Ativo Fixo
Função:	Cálculo Reavaliação Bens Patrimoniais (HTML)
Requisito/Story/Issue (informe o requisito relacionado) :	DMANMI02-10704

02. SITUAÇÃO/REQUISITO

É necessário efetuar o ajuste dos valores de reavaliação e depreciação, calculados no momento da baixa dos bens, utilizando os coeficientes oficiais de reavaliação disponibilizados pelo governo no final de cada ano.

03. SOLUÇÃO

Na rotina de cálculo de reavaliações, foi implementado o tratamento para ajustar os valores de reavaliação e depreciação, que foram calculados nas baixas de bens no ano, utilizando os coeficientes oficiais publicados pelo governo.

04. ASSUNTOS RELACIONADOS

- [Cálculo Reavaliação Bens Patrimoniais](#)

DMANMI02-10704 DT Excluir cálculos de ajuste de reavaliações PAR

01. DADOS GERAIS

Produto:	TOTVS Backoffice
Linha de Produto:	Linha Datasul
Segmento:	Backoffice
Módulo:	FAS - Ativo Fixo
Função:	Cálculo Reavaliação Bens Patrimoniais (HTML)
Requisito/Story/Issue (informe o requisito relacionado) :	DMANMI02-10704

02. SITUAÇÃO/REQUISITO

É necessário efetuar tratamento para que, ao ser excluído os cálculos de reavaliações referente ao mês de dezembro, também sejam excluídos os registros de cálculo gerados para ajuste dos bens que foram baixados durante o ano.

03. SOLUÇÃO

Na rotina **Cálculo de Reavaliações**, foi implementado o tratamento para excluir os registros de cálculo gerados para ajuste dos bens que foram baixados durante o ano, que deve ser efetuado no momento da exclusão de cálculos de reavaliações efetuados para o mês de dezembro.

05. ASSUNTOS RELACIONADOS

- [Cálculo Reavaliação Bens Patrimoniais](#)

DMANMI02-10758 DT Importar valores iniciais de reavaliações de bens PAR

01. DADOS GERAIS

Produto:	TOTVS Backoffice
Linha de Produto:	Linha Datasul
Segmento:	Backoffice
Módulo:	FAS - Ativo Fixo
Função:	LPY801AA - Importa Informações Reavaliação Bens
Ticket:	Não se aplica.
Requisito/Story/Issue (informe o requisito relacionado) :	DMANMI02-10758

02. SITUAÇÃO/REQUISITO

Deverá ser criado um programa especial (SPP), pelo qual poderão ser importadas informações de reavaliações de bens implantados no sistema, que já estão em uso na empresa, mas que não tiveram os cálculos de reavaliações efetuados ao longo desse tempo.

03. SOLUÇÃO

Foi implementado o programa **Importa Informações Reavaliação Bens - LPY801AA** que permite que sejam importadas informações sobre a reavaliação de mercadorias cadastradas no sistema que já estão em uso na empresa, mas não tiveram os cálculos de reavaliação efetuados há determinado tempo. Primeiro deve ser gerado o arquivo pelo botão **Gerar Planilha** e depois buscar ele com as informações editadas. Ao final do processo é apresentado um LOG de execução, no mesmo caminho que foi gerada a planilha, apresentando os registros criados com sucesso, e as eventuais linhas não importadas por erros ocorridos.

04. DEMAIS INFORMAÇÕES

Não se aplica.

05. ASSUNTOS RELACIONADOS

- Não se aplica.

DMANMI02-11455 DT Ativo Fixo Localizado ARG

- DMANMI02-11043 DT Manutenção de Índices de Inflação (HTML) ARG
- DMANMI02-11442 DT Cadastrar a conta contábil ARG
- DMANMI02-11456 DT Importar valores iniciais de ajustes por Inflação dos bens patrimoniais ARG
- DMANMI02-11460 DT Informar o índice de inflação presumido para ser utilizado na baixa de bens patrimoniais ARG
- DMANMI02-11463 DT Ajustes por Inflação, no Estorno de Baixas dos bens patrimoniais ARG
- DMANMI02-11598 DT Efetuar a importação de índices de inflação ARG

DMANMI02-11043 DT Manutenção de Índices de Inflação (HTML) ARG

01. DADOS GERAIS

Produto:	TOTVS Backoffice
Linha de Produto:	Linha Datasul
Segmento:	Backoffice
Módulo:	FAS - Ativo Fixo
Função:	Manutenção de Índices de Inflação (HTML)
Requisito/Story/Issue (informe o requisito relacionado) :	DMANMI02-11043 DMANMI02-11415 DMANMI02-11416

02. SITUAÇÃO/REQUISITO

Existe a necessidade de criar o programa de Manutenção de Índices de Inflação e Ajustes por Inflação para a localização Argentina em HTML.

03. SOLUÇÃO

Foi realizado o desenvolvimento da nova funcionalidade de Manutenção de Índices de Inflação e Ajustes por Inflação para a Localização Argentina.

• **Manutenção de Índices de Inflação** Ajustes por Inflação

1. Para acessar o programa, a opção **Manutenção de Índices de Inflação** deverá estar selecionada no menu lateral.



2. Na tela principal do programa são apresentados os **índices de inflação** cadastrados, sendo possível incluir novos, editar, excluir ou realizar uma busca.

2.1. O botão **Novo** abre uma tela para inclusão de novo registro. Ao concluir a tela, o registro será criado.

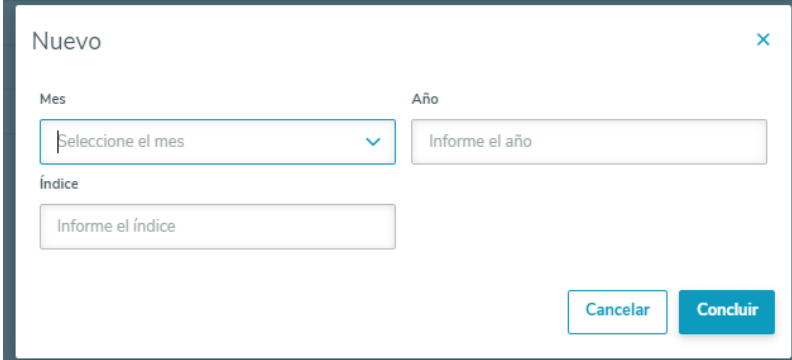

The 'Nuevo' form contains three input fields: a dropdown menu for 'Mes' (Month) with the placeholder 'Seleccione el mes', a text input for 'Año' (Year) with the placeholder 'Informe el año', and a text input for 'Índice' (Index) with the placeholder 'Informe el índice'. At the bottom right, there are two buttons: 'Cancelar' (Cancel) and 'Concluir' (Finish).

2.2. O botão **Busca Avanzada** abre uma tela para filtrar os dados pelas faixas de mês e ano escolhidas.

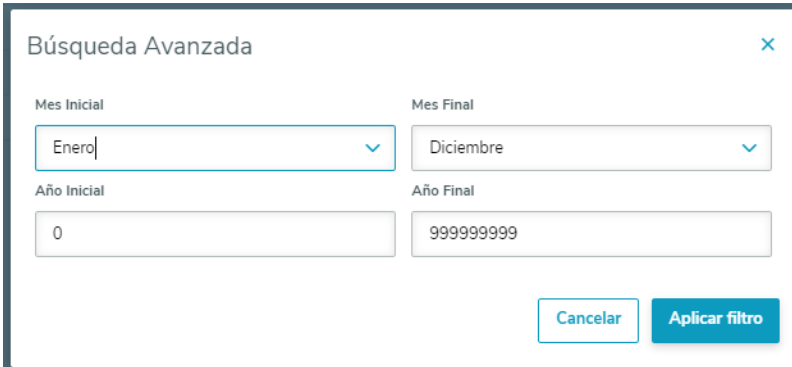

The 'Búsqueda Avanzada' form includes four input fields: 'Mes Inicial' (Initial Month) with a dropdown menu showing 'Enero', 'Mes Final' (Final Month) with a dropdown menu showing 'Diciembre', 'Año Inicial' (Initial Year) with a text input showing '0', and 'Año Final' (Final Year) with a text input showing '999999999'. At the bottom right, there are two buttons: 'Cancelar' (Cancel) and 'Aplicar filtro' (Apply filter).

2.3. O campo de busca permite uma busca rápida através do ano informado.

2.4. O botão **Editar** presente ao final de cada registro abre uma tela para edição do índice.

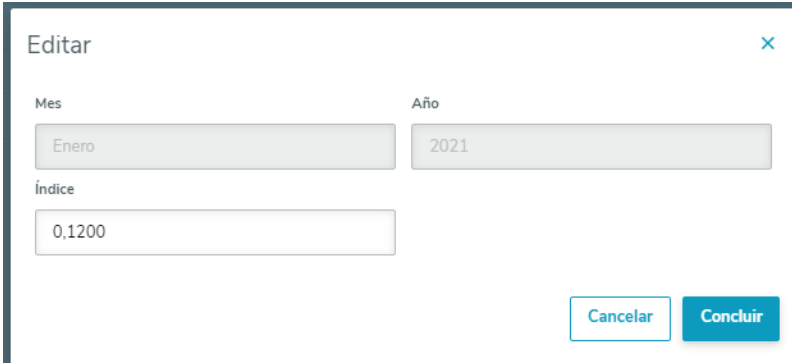

The 'Editar' form contains three input fields: a dropdown menu for 'Mes' (Month) showing 'Enero', a text input for 'Año' (Year) showing '2021', and a text input for 'Índice' (Index) showing '0,1200'. At the bottom right, there are two buttons: 'Cancelar' (Cancel) and 'Concluir' (Finish).

2.5. O botão **Excluir** presente ao final de cada registro realiza a exclusão do registro.

04. ASSUNTOS RELACIONADOS

Manutenção de Índices de Inflação (HTML)

You are using an UNLICENSED copy of **Scroll PDF Exporter for Confluence**. Do you find Scroll PDF Exporter useful? Consider purchasing it today: <https://www.k15t.com/software/scroll-pdf-exporter>

DMANMI02-11442 DT Cadastrar a conta contábil ARG

01. DADOS GERAIS

Produto:	TOTVS Backoffice
Linha de Produto:	Linha Datasul
Segmento:	Backoffice
Módulo:	UTB - Tabelas Universais
Função:	UTB080AA - Manutenção Plano Contas
País:	Argentina
Ticket:	Não se aplica
Requisito/Story/Issue (informe o requisito relacionado) :	DMANMI02-11442

02. SITUAÇÃO/REQUISITO

Permitir a vinculação da conta contábil utilizada na contabilização dos ajustes por inflação.

03. SOLUÇÃO

Na tela do programa **Modifica Plano de Contas Contábeis - UTB080EA**, foi incluso o campo **Conta Ajuste Inflação**, no qual permite vincular o registro da conta contábil correspondente. Também é possível consultar ele por meio da tela **Detalhe Plano Contas Contábeis - UTB080IA**.

⚠ Nota:

Esse campo não será apresentado na tela do programa **Inclusão de Planos de Contas**, pois não é possível informar uma conta contábil do próprio plano, no momento em que ele está sendo criado. Nas telas de alteração e de detalhe, o campo aparece somente para a localização **Argentina**.

04. DEMAIS INFORMAÇÕES

Não se aplica.

05. ASSUNTOS RELACIONADOS

- [Manutenção Plano Contas - UTB080AA](#)

DMANMI02-11456 DT Importar valores iniciais de ajustes por Inflação dos bens patrimoniais ARG

01. DADOS GERAIS

Produto:	TOTVS Backoffice
Linha de Produto:	Linha Datasul
Segmento:	Backoffice
Módulo:	FAS - Ativo Fixo
Função:	LAR537AA - Atualiza Ajustes Inflação Bens Patrimoniais
País:	Argentina
Ticket:	Não se aplica
Requisito/Story/Issue (informe o requisito relacionado) :	DMANMI02-11456

02. SITUAÇÃO/REQUISITO

Deverá ser criado um programa especial (SPP), pelo qual poderão ser importadas informações de ajustes por inflação dos bens implantados no sistema, que já estão em uso na empresa, mas que não tiveram os cálculos de ajuste por inflação efetuados ao longo desse tempo.

03. SOLUÇÃO

Foi implementado o programa **Importa Informações Ajustes Inflação Bens Patrimoniais - LAR537AA** que permite que sejam importadas informações de ajustes por inflação de bens registrados no sistema que já estão em uso na empresa, mas não tiveram os cálculos de ajustes efetuados há determinado tempo. Primeiro deve ser gerado o arquivo pelo botão **Gerar Planilha** e depois buscar ele com as informações editadas. Ao final do processo é apresentado um LOG de execução, no mesmo caminho que foi gerada a planilha, apresentando os registros criados com sucesso, e as eventuais linhas não importadas por erros ocorridos.

04. DEMAIS INFORMAÇÕES

Não se aplica.

05. ASSUNTOS RELACIONADOS

- Não se aplica.

DMANMI02-11460 DT Informar o índice de inflação presumido para ser utilizado na baixa de bens patrimoniais ARG

01. DADOS GERAIS

Produto:	TOTVS Backoffice
Linha de Produto:	Linha Datasul
Segmento:	Backoffice
Módulo:	FAS - Ativo Fixo
Função:	FAS702CA - Insere Linha Baixa de Bem FAS702EA - Edita Linha Baixa de Bem
País:	Argentina
Ticket:	Não se aplica
Requisito/Story/Issue (informe o requisito relacionado) :	DMANMI02-11460

02. SITUAÇÃO/REQUISITO

Existe necessidade de alterar os programas de **Inclusão - FAS702CA** e **Edição - FAS702EA** de linhas de parâmetros para baixa de bens para que permita informar um Índice de Inflação presumido, que será utilizado no cálculo de ajuste por inflação, realizado no momento da baixa do bem.

03. SOLUÇÃO

Foram alterados os programas de **Inclusão - FAS702CA** e **Edição - FAS702EA** de linhas de parâmetros para baixa de bens, permitindo informar um Índice de Inflação presumido que será utilizado no cálculo de ajuste por inflação, realizado no momento da baixa do bem. O preenchimento deste campo é obrigatório.

04. DEMAIS INFORMAÇÕES

Não se aplica.

05. ASSUNTOS RELACIONADOS

- [Baixa Bem Patrimonial - FAS702AA](#)

DMANMI02-11463 DT Ajustes por Inflação, no Estorno de Baixas dos bens patrimoniais ARG

01. DADOS GERAIS

Produto:	TOTVS Backoffice
Linha de Produto:	Linha Datasul
Segmento:	Backoffice
Módulo:	FAS - Ativo Fixo
Função:	FAS709AA - Estorno Baixa Bens Patrimoniais
País:	Argentina
Ticket:	Não se aplica
Requisito/Story/Issue (informe o requisito relacionado) :	DMANMI02-11463

02. SITUAÇÃO/REQUISITO

Existe a necessidade de alterar a rotina **Estorno de Baixa de Bens Patrimoniais - FAS709AA** para que, ao estornar a baixa de determinado bem, sejam também eliminado o Ajuste por Inflação gerado na baixa que está sendo estornada.

03. SOLUÇÃO

Foi alterada a rotina reportada para que sejam eliminados os registros relativos aos movimento de baixa que está sendo estornado.

Se o registro de cálculo gerado pelo Ajuste de Inflação na Baixa, já estiver contabilizado, é apresentada mensagem informando que o movimento de baixa não será estornado.

Se já tiver sido gerado o Ajuste de Inflação na Baixa, utilizando o coeficiente oficial, será apresentada a mensagem informando que o movimento de baixa não será estornado.

04. ASSUNTOS RELACIONADOS

- [Estornar Baixa Bem Patrimonial](#)

DMANMI02-11598 DT Efetuar a importação de índices de inflação ARG

01. DADOS GERAIS

Produto:	TOTVS Backoffice
Linha de Produto:	Linha Datasul
Segmento:	Backoffice
Módulo:	FAS - Ativo Fixo
Função:	LAR537AC - Importa Índices de Inflação
País:	Argentina
Ticket:	Não se aplica.
Requisito/Story/Issue (informe o requisito relacionado) :	DMANMI02-11598

02. SITUAÇÃO/REQUISITO

Deverá ser criado um programa especial (SPP), pelo qual poderão ser importados índices de inflação que serão utilizados para os cálculos de ajustes, nos bens patrimoniais cadastrados no Ativo Fixo.

03. SOLUÇÃO

Foi implementado o programa **Importa Índices de Inflação - LAR537AC** que permite a importação do índice de inflação que será utilizado para o cálculo dos ajustes dos ativos registrados no Ativo Fixo. Ao final do processo é apresentado um LOG de execução, no mesmo caminho que foi gerada a planilha, apresentando os registros criados com sucesso, e as eventuais linhas não importadas por erros ocorridos.

04. DEMAIS INFORMAÇÕES

Não se aplica.

05. ASSUNTOS RELACIONADOS

- Não se aplica.

Contabilidade Fiscal (Internacional) - Legislação - 12.1.32

- [10498785 DMANMI02-11340 DT Balancete 8 colunas CHI](#)

10498785 DMANMI02-11340 DT Balancete 8 colunas CHI

01. DADOS GERAIS

Produto:	TOTVS Backoffice
Linha de Produto:	Linha Datasul
Segmento:	Backoffice
Módulo:	FGL - Contabilidade Fiscal
Função:	LCL304AA - Balancete 8 Colunas
País:	Chile
Ticket:	10498785
Requisito/Story/Issue (informe o requisito relacionado) :	DMANMI02-11340

02. SITUAÇÃO/REQUISITO

1. O balance de 8 colunas tem uma apresentação anual, devido a isso foi solicitado mudar a apresentação das informações por período para deixar uma faixa aberta na execução do relatório.
2. Foi solicitado adicionar mais uma coluna no arquivo .csv gerado a partir da execução do relatório para visualizar o saldo anterior.

03. SOLUÇÃO

1. Foram tirados os campos "Exercício contável" e "Período" por "Data inicial" e "Data final", permitindo que sejam apresentadas informações de mais de um período na mesma execução.
2. Foi adicionada a coluna para visualizar os saldos anteriores acumulados de débitos e créditos.

04. DEMAIS INFORMAÇÕES

Não se aplica.

05. ASSUNTOS RELACIONADOS

- [Balancete 8 Colunas - lcl304aa](#)

Contas a Pagar (Internacional) - Legislação - 12.1.32

- [10867720 DMANMI02-11597 DT Sicore - Alteração de layout versão 9.0 ARG](#)

10867720 DMANMI02-11597 DT Sicore - Alteração de layout versão 9.0 ARG

01. DADOS GERAIS

Produto:	TOTVS Backoffice
Linha de Produto:	Linha Datasul
Segmento:	Backoffice
Módulo:	APB - Contas a Pagar
Função:	LAR313AA - Declaração Juramentada SICORE
País:	Argentina
Ticket:	10867720
Requisito/Story/Issue (informe o requisito relacionado) :	DMANMI02-11597

02. SITUAÇÃO/REQUISITO

Existe a necessidade de atualizar o formato do SICORE impresso no relatório do programa **Declaração Juramentada SICORE - LAR313AA**.

03. SOLUÇÃO

Foi atualizado o programa **Declaração Juramentada SICORE - LAR313AA** para imprimir o código do imposto com 4 dígitos e retirados os campos depois do número certificado original.

04. DEMAIS INFORMAÇÕES

Não se aplica.

05. ASSUNTOS RELACIONADOS

- [Declaração Juramentada SICORE - LAR313AA](#)

Contas a Receber (Internacional) - Legislação - 12.1.32

- [10206903 DMANMI02-11172 DT Nomenclatura e formato ARBA ARG](#)
- [DMANMI02-11267 DT Faturamento Financeiro em Contas a Receber MEX](#)

10206903 DMANMI02-11172 DT Nomenclatura e formato ARBA ARG

01. DADOS GERAIS

Produto:	TOTVS Backoffice
Linha de Produto:	Linha Datasul
Segmento:	Backoffice
Módulo:	ACR - Contas a Receber
Função:	LAR330AA - Declarações Juradas de Receita Bruta (DDJJ IIBB)
Ticket:	10206903
Requisito/Story/Issue (informe o requisito relacionado) :	DMANMI02-11172

02. SITUAÇÃO/REQUISITO

1. O formato do arquivo gerado de importação do ARBA está desatualizado e falta a data de emissão do documento no layout do registro.
2. O campo check "ARBA" fica desmarcado depois de executar o relatório.

03. SOLUÇÃO

1. Foram realizadas alterações para permitir gerar o arquivo com a informação da data de emissão e a estrutura correta.
2. Foi corrigido o campo check ARBA para aparecer sempre desabilitado, pois existe apenas um layout possível. Ele ficará marcado somente no caso de percepções do Estado Buenos Aires e desmarcado em todas as outras situações.

04. DEMAIS INFORMAÇÕES

Não se aplica.

05. ASSUNTOS RELACIONADOS

- Não se aplica.

DMANMI02-11267 DT Faturamento Financeiro em Contas a Receber MEX

01. DADOS GERAIS

Produto:	TOTVS Backoffice
Linha de Produto:	Linha Datasul
Segmento:	Backoffice
Módulo:	ACR - Contas a Receber
Função:	Faturamento Financeiro em Contas a Receber
Requisito/Story/Issue (informe o requisito relacionado) :	DMANMI02-11267 DMANMI02-11491 DMANMI02-11493 DMANMI02-11494 DMANMI02-11495 DMANMI02-11498

02. SITUAÇÃO/REQUISITO

Existe a necessidade de ajustar os programas para atender a legislação de Faturamento Financeiro da localização México.

É necessário que no ACR seja possível registrar as cobranças na modalidade de Factoring Financeiro.

No México, as cobranças desse tipo são de uso e costumes; eles funcionam da seguinte forma:

FINANCIAL FACTORING: para o factoring são utilizadas duas entidades, o cliente e um terceiro autorizado pelo cliente (Banco ou Financeiro). Uma parte da fatura (exemplo 80%) é paga pela financeira em até 8 dias depois da emissão da fatura, e o restante é pago pelo cliente parceladamente. Por sua vez, a financeira cobra um % do que paga e faz o desconto ao mesmo tempo.

O Complemento de Pagamento deve sair em nome da Financeira e com 2 nós: um pelo valor cobrado e outro pela compensação dos juros cobrados pela Financeira.

03. SOLUÇÃO

Foram realizadas as alterações necessárias para atender a legislação de Faturamento financeiro da localização México.

- Informações
- 1. Foi incluído o campo **Devolução Garantia** na tela **Inclusão Item Lote Liquidação (ACR726ZK)**. O campo estará habilitado somente quando o título estiver em uma operação de desconto.

Incluye 06.9.5534 - Ítem lote Liquidac ACR - 5.01.01.171

Suc: 100	Clase: FS	Serie:	Doc:	VI Liquidación: 0,00	<input type="checkbox"/> Fija
Tit Banco:	Cliente: 0	Vencdo:	Portador:	Descto (-): 0,00	<input type="checkbox"/> Fija
Moneda:	Portador:	Crédito:	Liquid:	Rebaja (-): 0,00	<input type="checkbox"/> Fija
Cotizac:	Cotizac:	Tip Cálcl Int:	Saldo: 0,00	Gast Banc (-): 0,00	
Tipo Liq: Pago			<input type="checkbox"/> Cancela Comisión		
Total Cheques: 0,00			Rebaj Previs: 0,00		
Rebaja Antic (-): 0,00			Comis Reten: 0,00		
Retención (-): 0,00			VI Recibido: 0,00		
Pis/cofins/csl: 0,00			Devol Aforo: 0,00		
Multa (+): 0,00			Gen AD MXP: 0,00		
Inter (+): 0,00					
VI AN Gener (+): 0,00					
Cta. Cte.					

OK Salva Cancela Ayuda

2. Na atualização dos **Lotes de Liquidação (acr726ze)**, caso tenha sido informado um valor de devolução de garantia para o item, será gerado um movimento no caixa e bancos, com origem CMG, referente ao valor informado, na conta corrente do portador de liquidação do título.

06.9.5541 - Detalle Movto Cta Corriente - 1.00.00.020

Cuenta Corriente: BANCO 565 BANCO 565
 Fecha Movto: 17/03/2021 Secuencia: 2 Calc

Identificación
 Tipo Movimiento: Re
 Tp Trans: COMISBC
 Flujo Movimiento: Ent
 Cta Corr Destino:
 Emisión: Ninguna

Registro
 Histórico Estánd: COMISBC
 COMISIONES BANCARIAS

Gener
 Escenario Ctbl:
 Fecha Trans: 17/03/2021
 Documento: 210317Laoi
 Módulo: CMC
 contabilizado: No

Valores
 Moneda: MN
 Valor Movimiento: 555,00
 Imp: 0,00
 Moneda Dest:
 Cotiz Contratada: 1,0000000000
 Cotiz Inversa: 1,0000000000

Transferecia Mutuo Imp Externo Cheque
 Relaciones Complemento Desp Bancárias

OK Cancela Ayuda

2.1. Por meio do movimento de liquidação gerado no título, também é possível rastrear o movimento gerado no Caixa e Bancos.

06.9.5534 - Detalle Movto de Titulo ACR - 1.00.00.037

Suc: 100 Clase: fc Usuario: localmex
 Serie: 2FS Doc: 2009 fcha: 17/03/2021
 Cliente: 4 TRANS SA Hora: 14:39:30

Trans.: Liquid
 Fch Trans: 17/03/2021
 Refer: 210317Laoi

Contabiliz
 Ctbz: SI Ctbzda: No
 Usuario:
 Generac:

Instr Banc 1: Instr Banc 2:

VI Movimiento: 842,79
 VI Rebaja: 0,00
 VI Multa: 0,00
 VI Multa Calc: 0,00
 VI Gasto Bci: 0,00
 Valor Descuento: 0,00
 VI Interes: 0,00
 Valor Inter Cál: 0,00
 VI CM: 0,00

Relaciones **Caja Bancos** Encuentro Ctas Complemento Origen FAT Crédito Impto

OK Cancela Ayuda

3. Os movimentos de Liquidação efetuados em títulos que estão vinculados a uma operação financeira de desconto, serão tratados para que sejam gerados os seguintes tipos de liquidação (Complemento de Pagamento):

- a) **Valor da Devolução de Garantia informado:** esse tipo de liquidação será gerado com a forma de pagamento "03" (Transferência Eletrônica de Fundos).
- b) **Valor da diferença entre o Valor de Gasto Financeiro informado para a operação, e o Valor de Devolução da Garantia:** esse tipo de liquidação será gerado com a forma de pagamento "17" (Compensação).

O valor do saldo anterior apresentado para a nota nesse registro de complemento de pagamento, será o saldo calculado no registro gerado na criação do Movimento de Desconto. O saldo final, será esse saldo anterior subtraído dos dois valores acima.

3.7.4 Materiais (Internacional) - Legislação - 12.1.32

Recebimento (Internacional) - Legislação - 12.1.32

10107148 DMANMI03-7052 DT Vincular documento com moeda diferente da nota de rateio

01. DADOS GERAIS

Produto:	TOTVS Backoffice
Linha de Produto:	Linha Datasul
Segmento:	Manufatura
Módulo:	MRE - Recebimento
Função:	Manutenção Notas de Rateio (RE3904)
Ticket:	10107148
Requisito/Story/Issue (informe o requisito relacionado) :	DMANMI03-7052

02. SITUAÇÃO/REQUISITO

O usuário de recebimento necessita criar uma nota de rateio com uma moeda diferente da nota vinculada.

03. SOLUÇÃO

Alterado para que seja possível vincular uma fatura de moeda diferente da nota de rateio.

04. DEMAIS INFORMAÇÕES

Esta alteração não é válida para a localização Estados Unidos.

05. ASSUNTOS RELACIONADOS

- [Manutenção Notas de Rateio - RE3904](#)

3.7.5 Vendas e Faturamento (Internacional) - Legislação- 12.1.32

Faturamento (Internacional) - Legislação - 12.1.32

10049931 DMANMI03-6968 DT Inclusão da tag Addenda no arquivo XML MEX

01. DADOS GERAIS

Produto:	TOTVS Backoffice
Linha de Produto:	Linha Datasul
Segmento:	Manufatura
Módulo:	MFT - Faturamento
Função:	API Geração XML Fatura Eletrônica (MEX0034)
Ticket:	10049931
Requisito/Story/Issue (informe o requisito relacionado) :	DMANMI03-6968

02. SITUAÇÃO/REQUISITO

O usuário de faturamento necessita que a *tag Addenda* seja criada no XML principal e não criado outro arquivo XML com essa informação.

03. SOLUÇÃO

Foi alterado para que seja criado a *tag Addenda* no XML principal e não será criado o XML que continha somente essa informação.

04. ASSUNTOS RELACIONADOS

- [Regerador XML - MX2013](#)

DMANMI03-7458 DT Geração de Relatório de Faturas Internas em PDF ARG

01. DADOS GERAIS

Produto:	TOTVS Backoffice
Linha de Produto:	Linha Datasul
Segmento:	Manufatura
Módulo:	MFT - Faturamento
Função:	Impressão de Notas Fiscais (FT1333)
Ticket:	10528639, 10528526, 10599193
Requisito/Story/Issue (informe o requisito relacionado) :	DMANMI03-7458

02. SITUAÇÃO/REQUISITO

O usuário de faturamento na Argentina necessita imprimir as faturas de mercado interno em formato PDF conforme layout da AFIP.

03. SOLUÇÃO

Foi alterada a impressão de notas fiscais (FT1333) para faturas do mercado interno da Argentina para se adequar ao layout da AFIP.

Este relatório foi desenvolvido em BIRT, e para execução necessita de algumas parametrizações detalhadas no link: <https://tdn.engpro.totvs.com.br/pages/releaseview.action?pagelId=507017154>.

04. ASSUNTOS RELACIONADOS

- [Impressão de Notas Fiscais - FT1333](#)

DMANMI03-7464 DT API Geração QRCode para Faturas ARG

01. DADOS GERAIS

Produto:	TOTVS Backoffice
Linha de Produto:	Linha Datasul
Segmento:	Manufatura
Módulo:	MFT - Faturamento
Função:	API Geração QRCode de Faturas (ARGAPI002QR)
Ticket:	10528639, 10528526, 10599193
Requisito/Story/Issue (informe o requisito relacionado) :	DMANMI03-7388 DMANMI03-7464

02. SITUAÇÃO/REQUISITO

O usuário de faturamento necessita de uma API para geração de QR Code, para que seja impresso no PDF das Faturas.

03. SOLUÇÃO

Foi criada a api ARGAPI002QR que gera um qrCode e salva em diretório da rede.

Este QRCode pode ser utilizado para impressão do PDF dos comprovantes.

Os parâmetros e método de execução podem ser consultados na documentação disponível no tópico abaixo de "Assuntos Relacionados".

04. ASSUNTOS RELACIONADOS

- [API Geração QRCode Argentina ARGAPI002QR](#)

DT Informar código de Número de Identificação Comercial (NICO) no XML MEX

01. DADOS GERAIS

Produto:	TOTVS Backoffice
Linha de Produto:	Linha Datasul
Segmento:	Manufatura
Módulo:	MFT - Faturamento
Função:	Atualização Itens Faturamento (CD0903)
País:	México
Ticket:	10530376 10536971
Requisito/Story/Issue (informe o requisito relacionado) :	DMANMI03-7321

02. SITUAÇÃO/REQUISITO

O usuário de faturamento necessita adicionar o código Número de Identificação Comercial (NICO) na tag *FraccionArancelaria* do XML, para documentos de comércio exterior.

03. SOLUÇÃO

Foi adicionado o campo **Cod NICO** no programa **Atualização Itens Faturamento (CD0903)** para que seja informado o código referente ao item.

Na geração do XML, esse código será adicionado com a classificação fiscal para montar o conteúdo da tag *FraccionArancelaria*.

```

<ccell:Mercancia CantidadAduana="150.000"
FraccionArancelaria="0101909925"
NoIdentificacion="88"
UnidadAduana="01"
ValorDolares="75.00"
ValorUnitarioAduana="0.50">
  <ccell:DescripcionesEspecificas Marca="12017"/>
</ccell:Mercancia>
    
```

04. DEMAIS INFORMAÇÕES

Não se aplica.

05. ASSUNTOS RELACIONADOS

- [Manutenção Informações Itens Item Faturamento - CD0903](#)

You are using an UNLICENSED copy of Scroll PDF Exporter for Confluence. Do you find Scroll PDF Exporter useful? Consider purchasing it today: <https://www.k15t.com/software/scroll-pdf-exporter>

DT Tipo Transação MiPyme ARG

01. DADOS GERAIS

Produto:	TOTVS Backoffice
Linha de Produto:	Linha Datasul
Segmento:	Backoffice
Módulo:	MFT - Faturamento
Função:	Dados Complementares Cliente/Fornecedor (ARG0009) Notas Manuais (FT4060) Cálculo de Remitos (FT4030) Cálculo de Embarques/Remitos (FT4040) Cálculo Notas Débito/Crédito (FT4020) Registro Comprovantes Internos (AR2130) Fatura Eletrônica Mercado Interno (ARG0070) Envio automático FE wsfev1 (ARG0240)
País:	Argentina
Ticket:	11083523
Requisito/Story/Issue (informe o requisito relacionado) :	DMANMI03-7600

02. SITUAÇÃO/REQUISITO

Foi desenvolvido a legislação Resolução Geral 4919 para adequação do Sistema de Circulação Aberta para faturas MiPyme.

03. SOLUÇÃO

- [Cadastro Básico](#) • Faturamento • XML

No programa **Dados Complementares Cliente/Fornecedor (ARG0009)** foi adicionado o campo **Tipo Trans MiPyme** para indicar qual o tipo de transação a ser efetuada com o cliente.

As opções são **Sistema de Circulação Aberta (SCA)** e **Agente de Depósito Coletivo (ADC)**.

O programa **ARG0009** poderá ser acessado através do botão **Dados Localização** do programa **Manutenção de Clientes (CD0704)**.

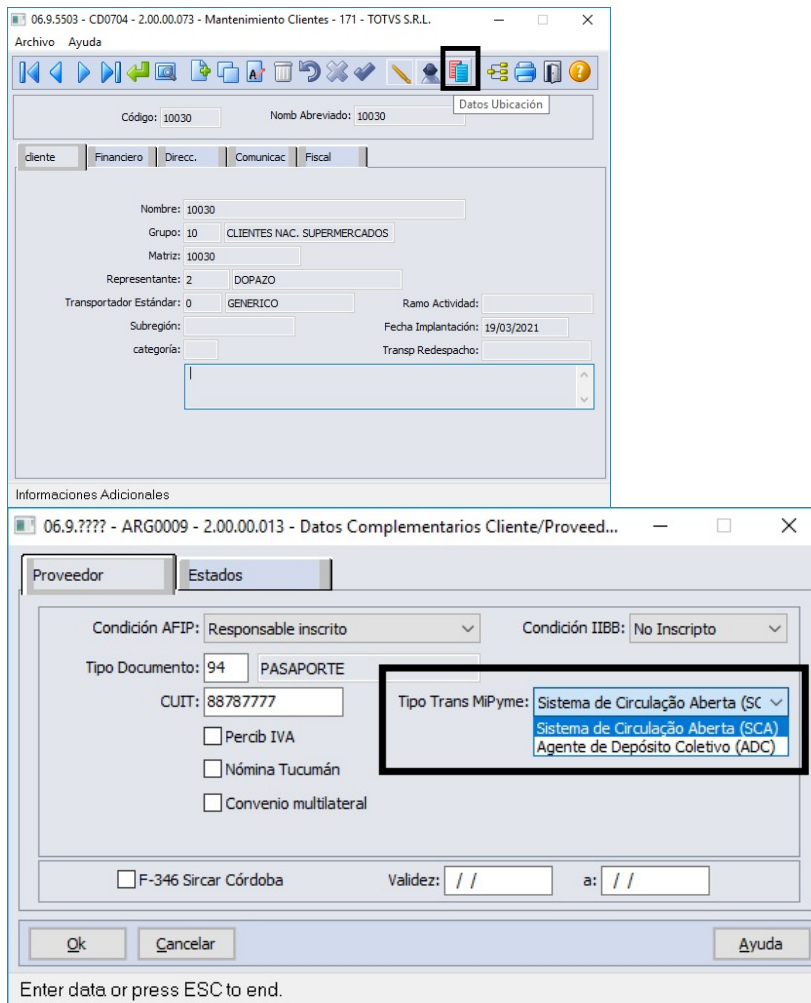

04. DEMAIS INFORMAÇÕES

Não se aplica.

05. ASSUNTOS RELACIONADOS

- [Dados_Complementares_Cliente_Fornecedor_-_ARG0009](#)
- [Notas Manuais - FT4060](#)
- [Cálculo de Remitos - FT4030](#)
- [Cálculo de Embarques/Remitos - FT4040](#)
- [Cálculo de Notas Débito/Crédito - FT4020](#)
- [Registro Comprovantes Internos - AR2130](#)
- [Fatura Eletrônica Mercado Interno - ARG0070](#)
- [Envio automático FE wsfev1 - arg0240](#)
- [DT Fatura Eletrônica MiPyME ARG](#)
- [DT Fatura Eletrônica MiPyME validações para faturamento ARG](#)

You are using an UNLICENSED copy of **Scroll PDF Exporter for Confluence**. Do you find Scroll PDF Exporter useful? Consider purchasing it today: <https://www.k15t.com/software/scroll-pdf-exporter>

3.8 Recebimento - Legislação - 12.1.32

Rascunho

Pesquisar

3.8.1 DT Cálculo do PIS/COFINS por unidade para Unidade de Medida diferente do estoque

01. DADOS GERAIS

Produto:	TOTVS Backoffice
Linha de Produto:	Linha Datasul
Segmento:	Backoffice
Módulo:	MRE - Recebimento
Função:	RE0106 - Manutenção Itens Recebimento RE1001 - Manutenção de Documentos RE0405 - Integração Obrigações Fiscais
Requisito/Story/Issue:	DMANRECEB-12488

02. SITUAÇÃO/REQUISITO

Os valores a serem utilizados para o cálculo do PIS e da COFINS são determinados pelo governo, bem como, a unidade de medida que será usada para esse cálculo. Quando a unidade de medida determinada pelo governo era diferente da unidade de medida na qual o item era controlado no estoque, estava sendo apresentada mensagem durante a validação do SPED.

Desta forma, houve a necessidade de adequar o recebimento, para a realização correta do cálculo para essas situações.

. SOLUÇÃO

- **RE0106** RE1001 RE0405

Novos campos adicionados na tela de manutenção de itens do recebimento, permitindo informar a Unidade de Medida determinada pelo governo para ser utilizada no cálculo do PIS e COFINS por unidade.

Observação

- UN p/ Cálculo PIS só ficará habilitado quando o parâmetro "Calcula PIS por Unidade" estiver marcado.
- UN p/ Cálculo COFINS só ficará habilitado quando o parâmetro "Calcula PIS por Unidade" estiver marcado.

04. DEMAIS INFORMAÇÕES

05. ASSUNTOS RELACIONADOS

- Documentação Faturamento: <https://tdn.totvs.com/x/PYgMlg>

3.8.2 DT eSocial versão S-1.0 - Evento S-1250 - Aquisição de produção rural - MRE

01. DADOS GERAIS

Produto:	TOTVS Manufatura TOTVS Backoffice
Linha de Produto:	Linha Datasul
Segmento:	Manufatura
Módulo:	MRE - Recebimento
Função:	CD2014 - Geração de Informações eSocial CD2020 - Aquisição Produção Rural - e-Social RE0526 - Relatório Informações eSocial S-1250 SPCD2011 - Programa acerto S-1250
País:	Brasil
Requisito/Story/Issue (informe o requisito relacionado) :	DMANRECEB-13711

02. SITUAÇÃO/REQUISITO

Aprovado por meio da **Portaria Conjunta ME/SEPRT e RFB nº 82/2020**, com publicação de 11/11/2020, a **versão S-1.0** do layout e o Manual de Orientação do Sistema Simplificado de Escrituração Digital das Obrigações Previdenciárias, Trabalhistas e Fiscais (eSocial), disponível no [Portal do eSocial](#). Nesta **versão S-1.0** do eSocial foi **excluído o evento S-1250**.



Controle de alterações eSocial v2.5 (cons. até NT 19/2020) X eSocial S-1.0

LEIAUTE	DESCRIÇÃO DA ALTERAÇÃO
S-1250	Evento excluído. As informações de aquisição de produção rural serão prestadas por meio da EFD-Reinf.

As datas, relativas a implementação desta nova versão são:

- Produção Restrita (ambientes de testes) : 01/03/2021
- Início da versão S-1.0 (ambiente de produção) : 10/05/2021
- Período de convivência entre as versões 2.5 e S-1.0 : 10/05/2021 até 09/11/2021

Porém **a partir do dia 21/05/2021, o evento S-1250, não poderá mais ser enviado ao eSocial**, conforme **Nota Orientativa S-1.0 01/2021** - Convivência de versões 2.5 e S-1.0.

Ref.	Situação de convivência	Convivência implementada
3	Evento S-1250 não existe mais no eSocial a partir da implantação da versão S-1.0.	<p>O evento S-1250 (versão 2.5) poderá ser recebido com {perApur} igual ou anterior a 04/2021 e somente até o dia 20/05/2021. As informações contempladas no S-1250 passam a ser enviadas pelo evento R-2055 na EFD-Reinf.</p> <p>A partir de 21/05/2021, não serão permitidos o envio, a retificação e a exclusão de S-1250.</p> <p>JUSTIFICATIVA: O S-1250 não existe mais no eSocial a partir da implantação da versão S-1.0. O envio do S-1250 a partir de 21/05/2021 não pode ser considerado “convivência de versões”, pois o evento R-2055 não integra o eSocial.</p>

03. SOLUÇÃO

Devido a alteração de layouts citada acima no eSocial, houve a necessidade da realização de alguns ajustes dentro do sistema Datasul. Conforme descrito abaixo:

- **CD2014** ~~CD2020~~ ~~RE0526~~ ~~SPCD2011~~

O programa "CD2014 - Geração de Informações eSocial" foi **alterado para trazer desmarcado o campo "S-1250 - Aquisição de Produção Rural"** como default. E **se o usuário marcar o campo "S-1250 - Aquisição de Produção Rural" será apresentada a mensagem abaixo**, com o intuito de informar ao usuário que o S-1250 foi substituído pelo R-2055 e que esse programa não deverá mais ser utilizado a partir da entrega de julho/2021.

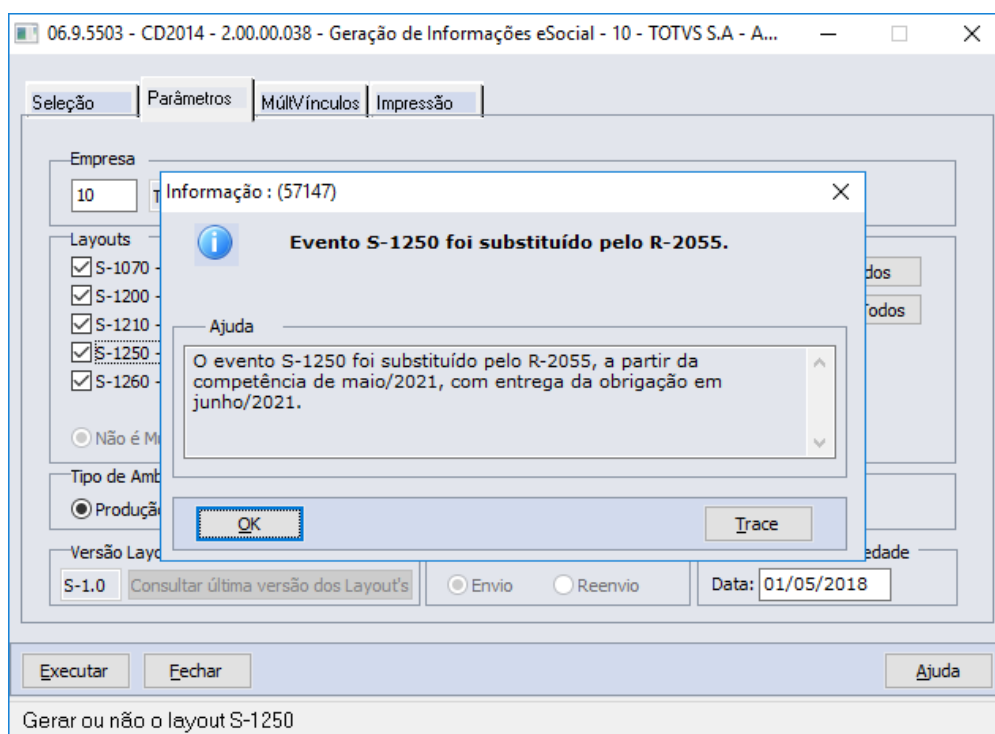

Importante: o campo "S-1250 - Aquisição de Produção Rural" será retirado deste programa em versões futuras.

04. DEMAIS INFORMAÇÕES

As alterações acima mencionadas serão disponibilizadas oficialmente, conforme abaixo:

- Release 12.1.31.
- Patch das releases: 12.1.31.4, 12.1.29.9 e 12.1.28.15.

05. ASSUNTOS RELACIONADOS

- Leiaute e manual de orientação S-1.0: <https://www.gov.br/esocial/pt-br/documentacao-tecnica>
- DT REINF versão 1.5.1 - Evento R-2055 - Aquisição de produção rural - MRE: <https://tdn.totvs.com/x/2snPlw>
- DT REINF versão 1.5.1 - Evento R-2055 - Aquisição de produção rural - MLF: <https://tdn.totvs.com/x/zSTdlw>
- DT REINF versão 1.5.1 - Extrator de Informações TAF: <https://tdn.totvs.com/x/VyrLlw>
- DT REINF migração dados CD2020/S-1250 para CD4035/R-2055 - MRE: <https://tdn.totvs.com/x/hkrdlw>

3.8.3 DT LEGIS - Isenção Parcial ICMS SP - DECRETO Nº 65.254

01. DADOS GERAIS

Produto:	TOTVS Backoffice
Linha de Produto:	Linha Datasul
Segmento:	Backoffice
Módulo:	MRE - Recebimento
Função:	RE1001 - Manutenção de Documentos CD0606 - Natureza de Operação
Requisito/Story/Issue:	DMANRECEB-15024

02. SITUAÇÃO/REQUISITO

No decreto nº 65.254/2020 foi criado a isenção parcial do ICMS que faz parte do pacote de ajuste fiscal do estado de São Paulo (Lei nº 17.293/2020).

Com essa isenção o governo paulista cobrará por dois anos o imposto de diversas operações atualmente beneficiadas pela desoneração.

A redução das isenções impostas pelo decreto é somente o percentual das alíquotas que devem ser aplicadas por produto.

Dessa forma é preciso informar a isenção parcial e utilizar a situação tributária CST 090 (Outras), além de mencionar nas informações adicionais da NF-e a seguinte mensagem:

"Operação parcialmente tributada. Aplicação do disposto na alínea __, do item 2, do parágrafo único, do artigo 8º do Regulamento do ICMS, na redução dada pelo Decreto nº 65.254/2020".

. SOLUÇÃO

- **CD0606** RE1001

Foi criado o campo Isenção Parcial (ICMS) na tela do programa de Manutenção Natureza de Operação.

Esse campo deve estar marcado nas naturezas com código de tributação Reduzido, informado o percentual de redução ICMS conforme o decreto e informado o destino de redução como isento.

06.9.5503 - CD0606 - 2.00.00.090 - Natureza Operação - 10 - TOTVS S.A - Ambiente C...

Arquivo Ajuda

Nat Operação: 2040 **COMPRAS Reduzido Isenção Parcial** Tipo: Entrada

Geral Adicionais Atualizações Impostos ICMS Narrativa Outros Importação

Cód Tributação: Reduzido Base ICMS: Líquido
 Aliquota ICMS: 18,00 Tipo Base ICMS: A
 Aliquota Complem: 0,00 Estorna ICMS

% Desc ICMS: 0,00000 % Redução ICMS: 77,0000
 % Desc Zona Franca: 0,00 Destino Redução: Isento
 Inclui Desp Nota Base Desc ICMS ZFM Considera % Redução ICMS Base ZFM

Substituição Tributária % ICMS Subs Trib: 0,00
 Item ICMS Cobrado Subs Tributária
 ICMS Outros Valor Subs Tributária
 Gerar Crédito Subs Tributária
 Diminui Substituição Total Frete
 Devol. ICMS ST Contrib. Substituído
 Deduzir ICMS ST Devol. Cliente

Consumidor Final Item ICMS Diferido
 Item ICMS Suspenso Não Tributada (ICMS)
 ICMS Presumido Isenção Parcial (ICMS)

Contrib Substituído Antecip Créd Subst Trib Antecip
 ICMS Subs Trib Antecip
 Gera Dados Partilha DIFAL

Enter data or press ESC to end.

Observação

- Campo só será considerado nas operações com código de tributação Reduzido.

3.8.4 DT LF0400 - R-2055 - Sugestão Indicativo Aquisição 7

01. DADOS GERAIS

Produto:	TOTVS Manufatura TOTVS Backoffice
Linha de Produto:	Linha Datasul
Segmento:	Manufatura
Módulo:	MRE - Recebimento
Função:	LF0400 - Extrator REINF
País:	Brasil
Requisito/Story/Issue (informe o requisito relacionado) :	DMANRECEB-15183

02. SITUAÇÃO/REQUISITO

Ao extrair uma nota com origem no módulo de recebimento, não estava sendo sugerido de forma automática o indicativo de aquisição "7 - Aquisição de produção de produtor rural pessoa física ou segurado especial para fins de exportação" para as notas de aquisição de produção rural.

03. SOLUÇÃO

Alterada a extração das notas do recebimento, para que seja realizada automaticamente a sugestão do indicativo de aquisição 7, quando:

- O fornecedor tiver o campo "Ind. Aquisição" parametrizado como "Pessoa Física" ou "Pessoa Física PAA".
- Se esse mesmo fornecedor por "Contribuinte CPRB".
- E se a CFOP da natureza de operação da nota de entrada for 1501 ou 2501.

3.8.5 DT REINF migração dados CD2020/S-1250 para CD4035/R-2055 - MRE

01. DADOS GERAIS

Produto:	TOTVS Manufatura TOTVS Backoffice
Linha de Produto:	Linha Datasul
Segmento:	Manufatura
Módulo:	MRE - Recebimento
Função:	SPRE2055 - Programa ajuste R-2055
País:	Brasil
Requisito/Story/Issue (informe o requisito relacionado) :	DMANRECEB-13711

02. SITUAÇÃO/REQUISITO

A partir de **21/05/2021**, o evento S-1250, não poderá mais ser enviado ao eSocial. Caso haja a necessidade de retificação das informações enviadas ao eSocial, de período anterior a maio/2021, será necessário enviá-las pelo novo evento R-2055. Desta forma, dentro do sistema, haverá a necessidade de transferir as informações deste período que sofrerá retificação do programa "CD2020 - Aquisição Produção Rural - e-Social", para o sub-programa "CD4035 - Ind Adicionais Nota Fiscal", opção "REINF - Retenção Contribuição Previdenciária - Aquisição Produção Rural".

IMPORTANTE!

Sugerimos a leitura do manual de orientação do eSocial e do REINF, no caso da necessidade de retificação das informações do S-1250, após o dia 20/05/2021.

03. SOLUÇÃO

Para que fosse possível a transferência dos dados do programa "CD2020 - Aquisição Produção Rural - e-Social", para o sub-programa "CD4035 - Ind Adicionais Nota Fiscal", opção "REINF - Retenção Contribuição Previdenciária - Aquisição Produção Rural", foi criado o programa spp/rep/spre2055.r.

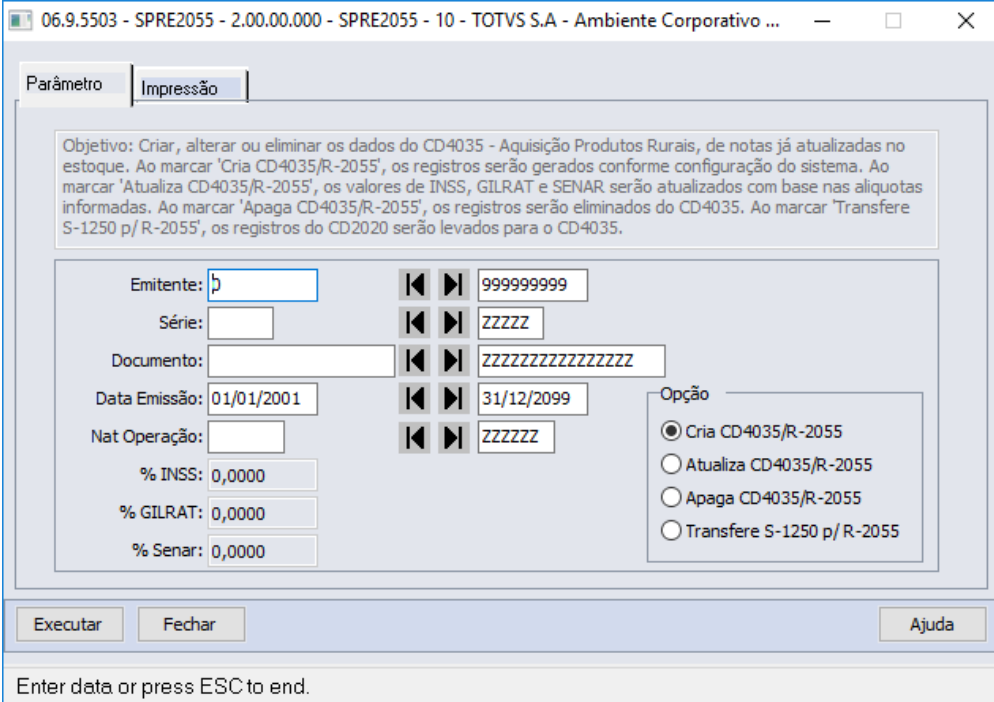

Detalhamento campo Opção:

- **Cria CD4035/R-2055:** Esta opção deverá ser usada, quando a parametrização do sistema foi ajustada após a atualização da nota de aquisição no recebimento. Neste caso, após o ajuste da parametrização pode-se informar os dados da nota e executar este programa, que o mesmo irá gerar os dados no sub-programa "CD4035 - Ind Adicionais Nota Fiscal", opção "REINF - Retenção Contribuição Previdenciária - Aquisição Produção Rural". Que depois dará origem ao evento R-2055.
- **Atualiza CD4035/R-2055:** Esta opção deverá ser usada, quando a nota de aquisição foi atualizada no recebimento, mas após a atualização foi identificado, que as alíquotas dos impostos estavam incorretas. Neste caso, é possível informar os dados da nota e as alíquotas que devem ser consideradas, e ao executar, o sistema irá recalcular os dados do sub-programa "CD4035 - Ind Adicionais Nota Fiscal", opção "REINF - Retenção Contribuição Previdenciária - Aquisição Produção Rural". Que depois dará origem ao evento R-2055.
- **Apaga CD4035/R-2055:** Esta opção deverá ser usada, por exemplo, quando alguma natureza de operação estiver marcada como sendo de "Comercialização Produção Rural" indevidamente. Neste caso, poderá ser informado os dados das notas, e ao executar o sistema irá apagar os dados do sub-programa "CD4035 - Ind Adicionais Nota Fiscal", opção "REINF - Retenção Contribuição Previdenciária - Aquisição Produção Rural".
- **Transfere S-1250 p/ R-2055:** Esta opção deverá ser usada, quando for necessário retificar um período enviado pelo S-1250 ao eSocial. Por exemplo, em setembro, identificou-se a necessidade de retificar o mês de março. Neste caso, é possível informar o período de março na seleção de data de emissão, e ao executar o programa, os dados do programa "CD2020 - Aquisição Produção Rural - e-Social", serão transferidos para o sub-programa "CD4035 - Ind Adicionais Nota Fiscal", opção "REINF - Retenção Contribuição Previdenciária - Aquisição Produção Rural". Que depois dará origem ao evento R-2055.

04. DEMAIS INFORMAÇÕES

As alterações acima mencionadas serão disponibilizadas oficialmente, conforme abaixo:

- Release 12.1.31.
- Patch das releases: 12.1.31.4, 12.1.29.9 e 12.1.28.15.

05. ASSUNTOS RELACIONADOS

- DT eSocial versão S-1.0 - Evento S-1250 - Aquisição de produção rural - MRE: <https://tdn.totvs.com/x/djfdlw>
- DT REINF versão 1.5.1 - Evento R-2055 - Aquisição de produção rural - MRE: <https://tdn.totvs.com/x/2snPlw>
- DT REINF versão 1.5.1 - Evento R-2055 - Aquisição de produção rural - MLF: <https://tdn.totvs.com/x/zSTdlw>
- DT REINF versão 1.5.1 - Extrator de Informações TAF: <https://tdn.totvs.com/x/VyrLlw>

3.8.6 DT REINF versão 1.5.1 - Evento R-2055 - Aquisição de produção rural - MRE

01. DADOS GERAIS

Produto:	TOTVS Manufatura TOTVS Backoffice
Linha de Produto:	Linha Datasul
Segmento:	Manufatura
Módulo:	MRE - Recebimento
Função:	RE1001 - Manutenção de Documentos
País:	Brasil
Requisito/Story/Issue (informe o requisito relacionado) :	DMANRECEB-13711

02. SITUAÇÃO/REQUISITO

A **Receita Federal do Brasil (RFB)**, através do **Ato Declaratório Executivo COFIS nº 67/2020**, publicou o **novo layout 1.5**, e definiu o fim da utilização da versão anterior. Assim, o contribuinte deverá observar os prazos abaixo:

- **versão 1.4** - será utilizada até a competência de abril/2021, com entrega da obrigação em maio/2021.
- **versão 1.5** - será utilizada a partir da competência de maio/2021, com entrega da obrigação em junho/2021.

Nesta **versão 1.5** do EFD-REINF foi **adicionado o evento R-2055**, bem como, alterado outros eventos já existentes complementando-os com informações do evento R-2055.

EFD-Reinf - Controle de alterações Versão 1.5 - Base versão 1.4

Leiaute	Registro (Grupo)	Campo	Descrição das alterações
R-2055			Leiaute novo
R-2099	infoFech	evtAquis	Campo incluído
R-5001	RAquis		Registro incluído com seus respectivos campos
R-5001	ideEstab	tpInsc	Descrição do campo e valores válidos
R-5011	RAquis		Registro incluído com seus respectivos campos

O layout do evento **R-2055** possui basicamente as **mesmas informações** do antigo **S-1250**, porém com uma estrutura de XML um pouco diferente. Abaixo descreveremos algumas dessas diferenças:

- Deverá ser entregue **um arquivo XML por declarante x fornecedor/ produtor rural**. Ou seja, haverá um volume maior de arquivos XML no R-2055 em relação ao que era gerado no S-1250.
- Não haverá uma listagem dos dados das notas fiscais.
- Houve a criação de um novo indicador de aquisição “7 – Aquisição de produção produtor rural pessoa física ou segurado especial para fins de exportação”.
- Para o produtor rural que for optante pela contribuição previdenciária pela folha de pagamento, não será necessário o envio dos valores de INSS, GILRAT e SENAR. Para esses produtores essas tags serão apresentadas zeradas no layout.

R-2055 - Aquisição de produção rural

R-2055 - Resumo dos registros						
Registro	Registro Pai	Nível	Descrição	Ocorr.	Chave	Condição
Reinf		1	EFD-Reinf	1-1	-	O
evtAqProd	Reinf	2	Evento aquisição de produção	1-1	-	O
ideEvento	evtAqProd	3	Informações de identificação do evento	1-1	-	O
ideContri	evtAqProd	3	Informações de identificação do contribuinte	1-1	tpInsc, nrInsc	O
infoAquisProd	evtAqProd	3	Informações da aquisição de produção	1-1	-	O
ideEstabAdquir	infoAquisProd	4	Identificação do estabelecimento adquirente da produção	1-1	tpInscAdq, nrInscAdq	O
ideProdutor	ideEstabAdquir	5	Identificação do produtor rural	1-1	tpInscProd, nrInscProd	O
detAquis	ideProdutor	6	Detalhamento da aquisição de produção rural	1-6	indAquis	O
infoProcJud	detAquis	7	Informação de processo judicial do produtor rural	0-50	nrProcJud, codSusp	OC

Após a publicação da versão 1.5, a Receita Federal do Brasil (RFB), através do **Ato Declaratório Executivo COFIS nº 84/2020**, publicou o **versão 1.5.1**, que realizou alguns ajustes no **R-2055**. Mas que permanece os mesmos prazos da versão 1.5.

EFD-Reinf - Controle de alterações Versão 1.5.1 - Base versão 1.5 Leiautes, registros e campos

Leiaute	Registro (Grupo)	Campo	Descrição das alterações
R-2055	detAquis	indAquis	Validação
R-2055	ideEvento	retifS1250	Campo incluído
R-2055	infoProcJud		Descrição alterada com inclusão de validação

03. SOLUÇÃO

Devido a alteração de layout citada acima no EFD-REINF, houve a necessidade da realização de alguns ajustes dentro do sistema Datasul, mais precisamente, no módulo de Recebimento.

As parametrizações do fornecedor, natureza e imposto, que eram usadas para a geração do S-1250, foram reaproveitadas para a geração do R-2055. Segue um breve detalhamento de tais parametrizações:

- **CD0401** CD0606 Imposto Fornecedor Financeiro CD2021

No programa "CD0401 - Manutenção Fornecedores" o fornecedor de produtos rurais deverá estar parametrizado o campo "**Fornecimento**" como "**PR Rural**", na pasta "Financ", também deverá ser definido qual o indicativo de aquisição deste fornecedor, no campo "**Ind Aquisição**": "**Pessoa Física**", "**PF entidade PAA**" ou "**PJ entidade PAA**", da pasta "Financ".

Outro ponto importante, no estado de São Paulo, devido a uma lei estadual, há casos que o produtor rural trata-se de uma pessoa física, mas possui CNPJ. Nesses casos, pode-se cadastrar o

fornecedor com "Natureza" como "Pessoa Jurídica" e informar o CPF no campo de "CPF" da pasta "Financ".

O campo "**Contribuinte CPRB**", da "Financ", deverá ser marcado quando o fornecedor optou pela contribuição previdenciária sobre a receita bruta.

The screenshot shows a window titled "06.9.5503 - CD0401 - 2.00.00.078 - Manutenção Fornecedores - 10 - TOTVS S.A - Ambien...". The "Financ" tab is selected. Fields include:

- Código: 290029
- Nome Abreviado: Teste290029
- Portador: 25, Cb Simples
- Banco: 000, Banco não Cadastrado
- Agência: 000000-00
- Conta Corrente: 0000000000-00
- Tipo Pagamento: DOC
- Tp Desp Padrão: 6, Diversos
- Cond Pagto: 36, 30/60/90/120/150 Dias
- Perc Desconto: 5,000
- Dias Compensação: 0
- Taxa Financeira: 0,00
- Dias Taxa Financeira: 0
- Moeda Padrão: 0, Real
- Ind Aquisição: PF Entidade PAA (highlighted in red)
- Fornecimento: PR Rural
- Data Nascimento: (empty)
- CPF: 123.456.789-01 (highlighted in red)
- Integra Benef. AP: (unchecked)
- Contribuinte CPRB: (checked, highlighted in red)

Durante a digitação ou geração da nota de aquisição de produção rural no **recebimento fiscal**, se as parametrizações acima citadas estiverem corretas, será **gerado automaticamente os registros** no sub-programa "**CD4035 - Ind Adicionais Nota Fiscal**" opção "**REINF - Retenção Contribuição Previdenciária - Aquisição Produção Rural**". Esses registros serão usado posteriormente pelo sistema para a geração do evento R-2055 via TAF ou via MLF.

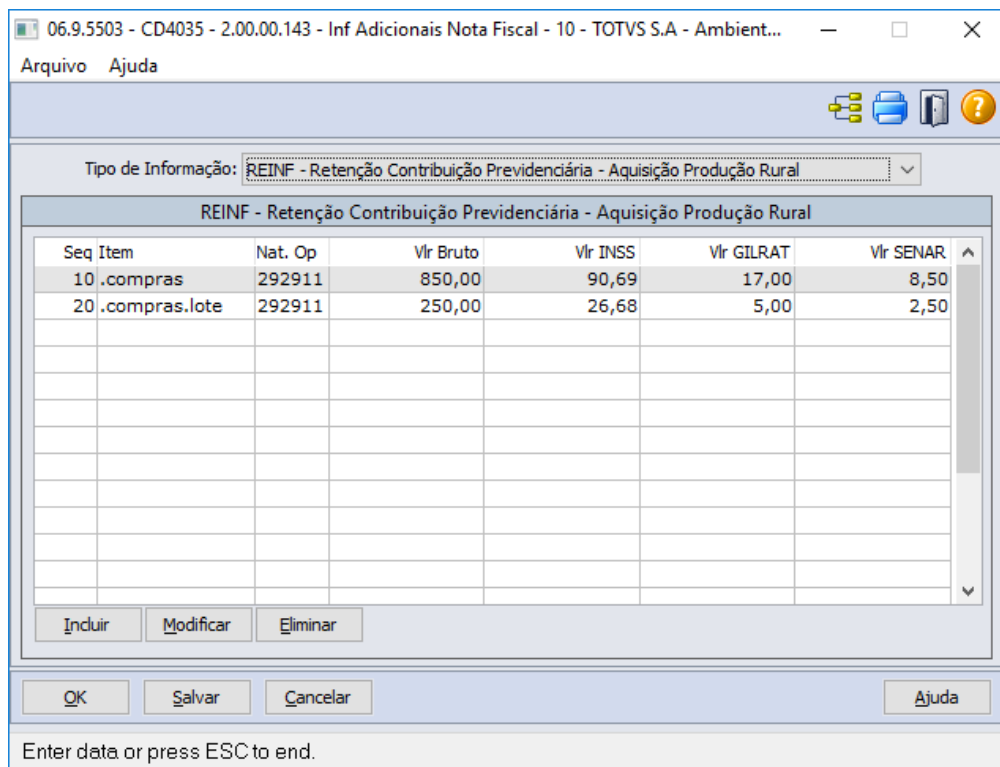

O sistema irá gerar um registro para cada sequência de item da nota, com a natureza de operação fiscal do item, e com os valores dos impostos retidos rateados proporcionalmente conforme valor bruto do item (preço total -descontos + despesas). Isso se a nota, possuir duplicatas de impostos de INSS, GILRAT ou SENAR, caso contrário, os registros serão gerados os valores de impostos zerados.

No exemplo abaixo, temos uma nota que possui 2 itens, o primeiro com valor de R\$ 850,00 e o segundo com valor de R\$ 250,00. Resultando em um rendimento tributável de R\$ 1.100,00. Ao aplicar a alíquota de 11% de INSS, chegamos ao valor de R\$ 117,37. Ao ratear esse valor entre os itens temos para o primeiro item temos R\$ 90,69 de INSS ($117,37 / 1.100,00 * 850,00 = 90,69$) e para o segundo item temos R\$ 26,68 de INSS ($117,37 / 1.100,00 * 250,00 = 26,68$).

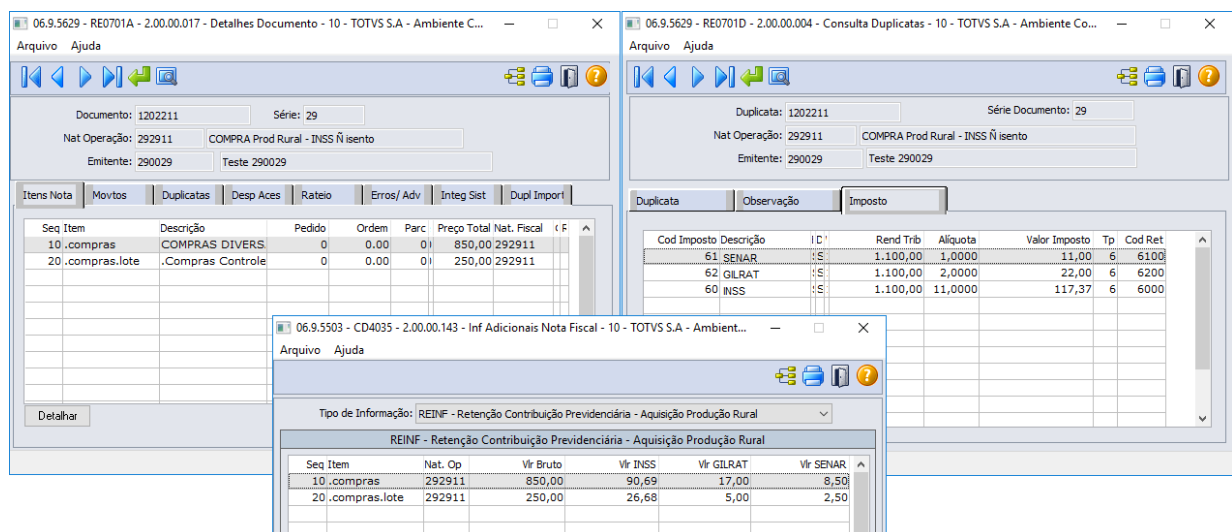

Observações:

- Se a natureza de operação fiscal do item esteja parametrizada como isenta de INSS, os valores de INSS e GILRAT serão gerados zerados, apenas será calculado o valor de SENAR. Isso se a nota possuir duplicata de imposto do tipo SENAR, caso contrário esse valor também será gerado zerado.
- Caso a mesma nota possua itens tributados e isentos de INSS, o sistema irá ratear os valores das duplicatas de imposto do tipo INSS e GILRAT, apenas para os itens com natureza de operação fiscal tributadas de INSS.
- Caso a mesma nota possua itens tributados e isentos de INSS, sugerimos a utilização do configurador de tributos para o cálculo dos impostos retidos. Para que seja possível calcular as duplicatas de impostos levando em consideração apenas os valores dos itens tributados de INSS.

Os valores e informações apresentados no sub-programa "CD4035 - Ind Adicionais Nota Fiscal" opção "REINF - Retenção Contribuição Previdenciária - Aquisição Produção Rural", poderão ser manipuladas pelo usuário enquanto a nota estiver pendente de atualização no recebimento fiscal no programa "RE1001 - Manutenção de Documentos", ou após a sua atualização através do programa "OF0305 - Manutenção Documentos Fiscais".

E poderão ser consultados através do programa "RE0701 - Consulta Documentos" e "OF0311 - Consulta Documentos Fiscais", através do sub-programa "CD4035 - Ind Adicionais Nota Fiscal" opção "REINF - Retenção Contribuição Previdenciária - Aquisição Produção Rural".

04. DEMAIS INFORMAÇÕES

A opção "**REINF - Retenção Contribuição Previdenciária - Aquisição Produção Rural**", do sub-programa "**CD4035 - Ind Adicionais Nota Fiscal**", que dará origem ao R-2055 no TAF ou MLF será disponibilizada oficialmente, conforme abaixo:

- Release 12.1.31.
- Patch das releases: 12.1.31.4, 12.1.29.9 e 12.1.28.15.

IMPORTANTE!

Sugerimos revisar o cadastro de processos, verificando todos os processos que antes eram vinculados ao S-1250, pois se os mesmos estiverem com o campo "Associação" como "eSocial" esse não será sugerido para o R-2055. Nem será enviado ao transmitir o R-1070.

05. ASSUNTOS RELACIONADOS

- Leiute 1.5: <http://sped.rfb.gov.br/pasta/show/5671>
- Leiute 1.5.1: <http://sped.rfb.gov.br/pasta/show/5709>
- Manual de orientação 1.5: <http://sped.rfb.gov.br/arquivo/show/5690>
- Manual de orientação 1.5.1: <http://sped.rfb.gov.br/arquivo/show/5759>
- Tutorial EFD-REINF Datasul entrega pelo MLF: http://tdn.totvs.com/x/_oNdFQ
- DT REINF versão 1.5.1 - Evento R-2055 - Aquisição de produção rural - MLF: <https://tdn.totvs.com/x/zSTdlw>
- DT REINF versão 1.5.1 - Extrator de Informações TAF: <https://tdn.totvs.com/x/VyrLlw>
- DT eSocial versão S-1.0 - Evento S-1250 - Aquisição de produção rural - MRE: <https://tdn.totvs.com/x/djfdlw>
- DT REINF migração dados CD2020/S-1250 para CD4035/R-2055 - MRE: <https://tdn.totvs.com/x/hkrdlw>

3.9 Recursos Humanos - Legislação - 12.1.32

ESC

- eSocial - Legislação - 12.1.32
- Responsabilidade Social - Legislação - 12.1.32

- [RH | Datasul](#)

3.9.1 eSocial - Legislação - 12.1.32

Rascunho

esc

• 10189939 DTSESOCIAL01-17075 HCM - eSocial - Nota Técnica nº 19/2020

- DTSESOCIAL01-17229 - DT - FP0170 Incluir permissão para o arquivo S-1260
- DTSESOCIAL01-17231 - DT - Integração S-1260 Middleware - API ERST
- DTSESOCIAL01-17266 - DT - Incluir arquivo S-1260 nos programas FP9850/FP9860/FP9890
- DTSESOCIAL01-17410 Preparação do produto para novo leiaute S-1.0
- DTSESOCIAL01-17411 Adaptação S-1000 para leiaute S-1.0
- DTSESOCIAL01-17412 - S-1005 - layout S-1.0
- DTSESOCIAL01-17413 - DT - FP0020 S-1010 - layout S-1.0
- DTSESOCIAL01-17414 - Adaptar arquivo S-1020 para novo leiaute S-1.0
- DTSESOCIAL01-17415 - Adaptar arquivo S-1070 para novo leiaute S-1.0
- DTSESOCIAL01-17416 - Adaptar os helps para leiaute 2.5
- DTSESOCIAL01-17448 - Adicionar tags nrRecibo e indRetif no arquivo S-2190
- DTSESOCIAL01-17449 - DT - FP9815 - eSocial Simplificado (S-1.0) - S-2190 - Novos campos (Tela)
- DTSESOCIAL01-17450 - DT - eSocial Simplificado (S-1.0) - S-2190 - Reserva Matrícula
- DTSESOCIAL01-17451 - DT - eSocial Simplificado (S-1.0) - S-2190 - FP1500
- DTSESOCIAL01-17476 - eSocial Simplificado (S-1.0) - S-2200 - Alteração/Exclusão - Parte 1
- DTSESOCIAL01-17481 - DT - FP1440A - eSocial Simplificado (S-1.0) - S-2200 - Trablmg
- DTSESOCIAL01-17482 - Alterações leiaute S-2200 parte 2 para atender eSocial Simplificado (S-1.0)
- DTSESOCIAL01-17483 - Alterações para atender eSocial Simplificado (S-1.0) - S-2200 - infoCeletista
- DTSESOCIAL01-17542 - Alterações para atender eSocial Simplificado (S-1.0) no arquivo S-2200
- DTSESOCIAL01-17544 - DT - eSocial Simplificado (S-1.0) - S-2200 - treiCap.
- DTSESOCIAL01-17545 - Adaptar arquivo S-1020 para novo leiaute S-1.0
- DTSESOCIAL01-17558 - DT - eSocial Simplificado (S-1.0) - S-2190 - geração XML
- DTSESOCIAL01-17594 - DT - eSocial Simplificado (S-1.0) - S-2230 - geração XML
- DTSESOCIAL01-17599 - DT - eSocial Simplificado (S-1.0) - S-2230 - Demais Alterações
- DTSESOCIAL01-17600 - eSocial Simplificado (S-1.0) - S-2298
- DTSESOCIAL01-17602 - DT - eSocial Simplificado (S-1.0) - S-2300 - Parte 2
- DTSESOCIAL01-17711 - eSocial Simplificado (S-1.0) - S-3000
- DTSESOCIAL01-17712 - eSocial Simplificado (S-1.0) - S-2299 - Parte 1
- DTSESOCIAL01-17714 - eSocial Simplificado (S-1.0) - S-2299 - Parte 2.
- DTSESOCIAL01-17716 - eSocial Simplificado (S-1.0) - S-2399.
- DTSESOCIAL01-17721 - DT - eSocial Simplificado (S-1.0) - S-2306
- DTSESOCIAL01-17786 - eSocial Simplificado (S-1.0) - S-1200/S-2299/S-2399 (Relatório).
- DTSESOCIAL01-17834 - eSocial Simplificado (S-1.0) - S-2210.
- DTSESOCIAL01-17835 - eSocial Simplificado - S-2220
- DTSESOCIAL01-17836 - DT - eSocial Simplificado - S-2240 - Eliminação Campos Tela
- DTSESOCIAL01-17838 - DT - eSocial Simplificado - S-2240 - Novos Campo Tela
- DTSESOCIAL01-17879 - DT - eSocial Simplificado (S-1.0) - S-1200/S-2299/S-2399 - codRubr
- DTSESOCIAL01-17937 - DT - Adequação para utilizar as tabelas do layout S-1.0
- DTSESOCIAL01-17938 - Controle do layout específico para eventos de SST.
- DTSESOCIAL01-17953 - Adequações para NT 01 e 21/2021 - S-1299.
- DTSESOCIAL01-17966 - DT - Adequações para NT 01 e 21/2021 (Tabelas)

10189939 DTSESOCIAL01-17075 HCM - eSocial - Nota Técnica nº 19/2020

01. DADOS GERAIS

Produto:	TOTVS RH
Linha de Produto:	Linha Datasul
Segmento:	RH
Módulo:	Folha de Pagamento
Função:	FP0020 - Evento analíticos geral FP0560 - Manutenção estabelecimento FP0060 - Manutenção Situações
Ticket:	10189939
Requisito/Story/Issue:	DTSESOCIAL01-17075

02. SITUAÇÃO/REQUISITO

Ajustes para atender Nota Técnica 19.

03. SOLUÇÃO

Ajustado na descrição da natureza da rubrica 1619 - Ajuda Compensatória – Lei 14.020/2020 (conversão da MP 936/2020) e 6119 - Indenização rescisória – Lei 14.020/2020 (conversão da MP 936/2020), nos programas FP0020, FP0024, FP0026.

Excluído classificação tributária 08 - Consórcio Simplificado de Produtores Rurais, no programa FP0560.

Alteração da descrição do motivo afastamento 37 - Suspensão temporária do contrato de trabalho nos termos da Lei 14.020/2020 (conversão da MP 936/2020) .

DTSESOCIAL01-17229 - DT - FP0170 Incluir permissão para o arquivo S-1260

01. DADOS GERAIS

Produto:	TOTVS RH
Linha de Produto:	Linha Datasul
Segmento:	RH
Módulo:	Folha de Pagamento
Função:	FP0170 - Manutenção Grupos de Informação.
Requisito/Story/Issue (informe o requisito relacionado) :	DTSESOCIAL01-17229

02. SITUAÇÃO/REQUISITO

Incluir o S-1260 na regra de permissão por arquivo no programa FP0170.

03. SOLUÇÃO

No programa FP0170 foi incluído a opção do arquivo S-1260, que só ficará habilitado quando tiver o middleware ativo. O valor default virá como Não.

Será necessário acessar o programa para alterar para Sim as permissões.

DTSESOCIAL01-17231 - DT - Integração S-1260 Middleware - API ERST

01. DADOS GERAIS

Produto:	TOTVS RH
Linha de Produto:	Linha Datasul
Segmento:	RH
Módulo:	Folha de Pagamento
Função:	API REST.
Ticket:	
Requisito/Story/Issue (informe o requisito relacionado) :	DTSESOCIAL01-17231

02. SITUAÇÃO/REQUISITO

O eSocial não está preparado para envio da mensagem S-1260 ao governo.

03. SOLUÇÃO

Foi desenvolvido a integração backoffice do Faturamento x RH para que seja possível realizar o envio do S-1260 para o governo.

DTSESOCIAL01-17266 - DT - Incluir arquivo S-1260 nos programas FP9850/FP9860/FP9890

01. DADOS GERAIS

Produto:	TOTVS RH
Linha de Produto:	Linha Datasul
Segmento:	RH
Módulo:	Folha de Pagamento
Função:	fp9850 - Monitor eSocial fp9860 - Sincronizador Envio de Mensagem fp9890 - Sincronizador Retorno de Mensagem
Requisito/Story/Issue (informe o requisito relacionado) :	DTSESOCIAL01-17266

02. SITUAÇÃO/REQUISITO

Incluir o arquivo S-1260 - Comercialização da Produção Rural Pessoa Física nos programas fp9850,fp9860,fp9890.

03. SOLUÇÃO

Incluído o arquivo S-1260 - Comercialização da Produção Rural Pessoa Física no programa FP9850 para visualizar as mensagens com o middleware ativo e permitir fazer o envio ao governo.

Incluído a opção do arquivo S-1260 - Comercialização da Produção Rural Pessoa Física nos programas fp9860/ fp9890 na tela do botão Leiautes, somente ficará habilitada quando o middleware estiver ativo.

DTSESOCIAL01-17410 Preparação do produto para novo leiaute S-1.0

01. DADOS GERAIS

Produto:	TOTVS RH
Linha de Produto:	Linha Datasul
Segmento:	RH
Módulo:	Folha de Pagamento
Função:	FP0560 - Manutenção Estabelecimentos
País:	Brasil
Requisito/Story/Issue (informe o requisito relacionado) :	DTSESOCIAL01-17410

02. SITUAÇÃO/REQUISITO

Adequação do sistema para novo leiaute simplificado 1.0.

03. SOLUÇÃO

Foi incluído a opção de leiaute **S-1.0** (fp0560 - botão esocial - campo leiaute esocial), ficará disponível quando for disponibilizado para os clientes.

Os programas foram renomeados para 2.5_ para atender o novo leiaute.

DTSESOCIAL01-17411 Adaptação S-1000 para leiaute S-1.0

01. DADOS GERAIS

Produto:	TOTVS RH
Linha de Produto:	Linha Datasul
Segmento:	RH
Módulo:	Folha de Pagamento
Função:	FP0560 - Manutenção Estabelecimento
País:	Brasil
Requisito/Story/Issue (informe o requisito relacionado) :	DTSESOCIAL01-17411

02. SITUAÇÃO/REQUISITO

Adequação do sistema para geração do evento S-1000 no leiaute simplificado S-1.0.

03. SOLUÇÃO**Alterações realizadas para atender o leiaute for S-1.0:**

Foram excluídos:

- Blocos:
 - contrato;
 - infoEFR;
 - infoEnte;
 - softwareHouse;
 - infoComplementares;
 - situacaoPJ;
 - situacaoPF;
 - infoOp.
- Campos:
 - nmRazao do bloco infoCadastro;
 - natJurid do bloco infoCadastro;
 - indEntEd do bloco infoCadastro;
 - indEtt do bloco infoCadastro;
 - nrRegEtt do bloco.

Alterada validação do indOpcCP bloco infoCadastro retirado classificação tributária igual a 8.

No programa FP0560 botão esocial:

- Abas S-1000 2 e S-1000 4 foram desabilitadas

- Os campos Situação Pessoa Jurídica, Situação Pessoa Física, Empresa de Trabalho Temporário, Registro, Entidade Educativa Sem Fins Lucrativos da aba S-1000 1 não serão mais mostrados em tela.

DTSESOCIAL01-17412 - S-1005 - layout S-1.0

01. DADOS GERAIS

Produto:	TOTVS RH
Linha de Produto:	Linha Datasul
Segmento:	RH
Módulo:	Folha de Pagamento
Função:	FP0560 - Manutenção Estabelecimentos FP0870 - Atualiza Tomador de Serviço
País:	Brasil
Requisito/Story/Issue (informe o requisito relacionado) :	DTSESOCIAL01-17412

02. SITUAÇÃO/REQUISITO

Adequação do sistema para gerar o evento S-1005 no novo leiaute simplificado S-1.0.

03. SOLUÇÃO

No evento S-1005 desabilitada a opção de contratação de aprendiz e PCD dos programas FP0560a e FP0870, excluídas validações referente as contratações de Aprendiz e PCD por não fazem parte do leiaute S-1.0.

O campo "Considera NT15" do FP0560a também foi retirado quando o layout for o S-1.0 Simplificado, esse campo somente é considerando quando o layout é o "Layout 2.5".

DTSESOCIAL01-17413 - DT - FP0020 S-1010 - layout S-1.0

01. DADOS GERAIS

Produto:	TOTVS RH
Linha de Produto:	Linha Datasul
Segmento:	RH
Módulo:	Folha de Pagamento
Função:	FP0020 - Manutenção Eventos Analiticos
Requisito/Story/Issue:	DTSESOCIAL01-17413

02. SITUAÇÃO/REQUISITO

Implementar alterações para mensagem S-1010 referente ao layout S-1.0 - Simple

03. SOLUÇÃO

Foram implementadas as alterações referentes ao novo layout na mensagem S-1010

DTSESOCIAL01-17414 - Adaptar arquivo S-1020 para novo leiaute S-1.0

01. DADOS GERAIS

Produto:	TOTVS RH
Linha de Produto:	Linha Datasul
Segmento:	RH
Módulo:	Folha de Pagamento
Função:	FP0030 - Manutenção Processos Judiciais e Administrativos
País:	Brasil
Requisito/Story/Issue (informe o requisito relacionado) :	DTSESOCIAL01-17414

02. SITUAÇÃO/REQUISITO

Adequação do sistema para novo leiaute simplificado 1.0.

03. SOLUÇÃO

No evento S-1020 a tag nrProcJud do bloco procJudTerceiro será validada para verificar se foi informado um processo que tenha matéria igual 1.

DTSESOCIAL01-17415 - Adaptar arquivo S-1070 para novo leiaute S-1.0

01. DADOS GERAIS

Produto:	TOTVS RH
Linha de Produto:	Linha Datasul
Segmento:	RH
Módulo:	Folha de Pagamento
Função:	FP0030 - Manutenção Processos Judiciais e Administrativos
País:	Brasil
Requisito/Story/Issue (informe o requisito relacionado) :	DTSESOCIAL01-17415

02. SITUAÇÃO/REQUISITO

Adequação do sistema para gerar o evento S-1070 no novo leiaute simplificado S-1.0.

03. SOLUÇÃO

No evento S-1070 desabilitada a opção do tipo de processo Número de Benefício (NB) do INSS, excluídas validações referente ao tipo de processo excluído e retirada opções de Matéria do processo que não fazem parte do leiaute S-1.0

DTSESOCIAL01-17416 - Adaptar os helps para leiaute 2.5

01. DADOS GERAIS

Produto:	TOTVS RH
Linha de Produto:	Linha Datasul
Segmento:	RH
Módulo:	Folha de Pagamento
Função:	fp9850 - monitor esocial
País:	Brasil
Requisito/Story/Issue (informe o requisito relacionado) :	DTSESOCIAL01-17416

02. SITUAÇÃO/REQUISITO

Adequação do sistema para novo leiaute simplificado 1.0.

03. SOLUÇÃO

Ajustados programas que mostram o erro no visualizar erros (fp9850 pasta mensagens) para buscar o conforme o leiaute que está sendo utilizado.

DTSESOCIAL01-17448 - Adicionar tags nrRecibo e indRetif no arquivo S-2190

01. DADOS GERAIS

Produto:	TOTVS RH
Linha de Produto:	Linha Datasul
Segmento:	RH
Módulo:	Folha de Pagamento
Função:	FP9815 - Manutenção Admissão Preliminar
País:	Brasil
Requisito/Story/Issue (informe o requisito relacionado) :	DTSESOCIAL01-17448

02. SITUAÇÃO/REQUISITO

Adequação do sistema para gerar o evento S-2390 conforme leiaute simplificado 1.0.

03. SOLUÇÃO

Ajustado programa para gerar as tag indRetif e nrRecibo no xml do arquivo S-2190.

Quando for uma mensagem de inclusão irá gerar a tag indRetif = 1 , se for uma retificação será indRetif = 2. O nrRecibo somente irá gerar quando indRetif for igual a 2, caso não tenha informado o numero de recibo na mensagem anterior irá gerar mensagem com erro.

DTSESOCIAL01-17449 - DT - FP9815 - eSocial Simplificado (S-1.0) - S-2190 - Novos campos (Tela)

01. DADOS GERAIS

Produto:	TOTVS RH
Linha de Produto:	Linha Datasul
Segmento:	RH
Módulo:	Folha de Pagamento
Função:	FP9815 - Admissão Preliminar
Requisito/Story/Issue:	DTSESOCIAL01-17449

02. SITUAÇÃO/REQUISITO

Implementar alterações para a geração da mensagem S-2190 referente ao layout S-1.0 - Simplificação do eSocial.

03. SOLUÇÃO

Foram implementadas as alterações no programa FP9815 - Manutenção Admissão Preliminar para atender os requisitos da mensagem S-2190 conforme o layout S-1.0 - Simplificação do eSocial.

DTSESOCIAL01-17450 - DT - eSocial Simplificado (S-1.0) - S-2190 - Reserva Matrícula

01. DADOS GERAIS

Produto:	TOTVS RH
Linha de Produto:	Linha Datasul
Segmento:	RH
Módulo:	Folha de Pagamento
Função:	FP9815- Manutenção Admissão Preliminar
Requisito/Story/Issue:	DTSESOCIAL01-17450

02. SITUAÇÃO/REQUISITO

Implementar alterações na rotina FP9815 - Manutenção Admissão Preliminar, para reservar a matrícula do funcionário e atender ao novo layout S-1.0.

03. SOLUÇÃO

Foram implementadas as alterações como novos campos e reserva de matrícula na rotina FP9815 - Manutenção Admissão Preliminar para a geração da mensagem S-2190 de acordo com o layout S-1.0.

DTSESOCIAL01-17451 - DT - eSocial Simplificado (S-1.0) - S-2190 - FP1500

01. DADOS GERAIS

Produto:	TOTVS RH
Linha de Produto:	Linha Datasul
Segmento:	RH
Módulo:	Folha de Pagamento
Função:	FP1500 - Manutenção Funcionários
Requisito/Story/Issue:	DTSESOCIAL01-17451

02. SITUAÇÃO/REQUISITO

Implementações para o layout S-1.0 - Simples - facilidade de cadastramento de funcionário visando admissões preliminares do FP9815 aproveitando a reserva de matrícula.

03. SOLUÇÃO

Foram implementadas as melhorias no fp1500 para facilitar o cadastramento de funcionários, preenchendo automaticamente alguns campos no FP1500.

Ao incluir um funcionário pelo FP1500 informando o estabelecimento, o programa verifica se existe alguma admissão pendente para o estabelecimento informado, caso exista o programa pergunta se o usuário quer fazer a busca por alguma admissão preliminar, caso queira é aberta uma tela para selecionar o registro desejado. Ao selecionar o registro, o programa volta ao FP1500, preenche a matrícula, data de admissão, tipo do contrato, data de termino do contrato – quando for prazo determinado, CPF, valor do salario atual, e categoria eSocial.

DTSESOCIAL01-17476 - eSocial Simplificado (S-1.0) - S-2200 - Alteração/Exclusão - Parte 1

01. DADOS GERAIS

Produto:	TOTVS RH
Linha de Produto:	Linha Datasul
Segmento:	RH
Módulo:	Folha de Pagamento
Função:	FP1500 - Manutenção Funcionário FP1440 - Manutenção Pessoa Física FP3800 - Manutenção Informações Funcionário
País:	Brasil
Requisito/Story/Issue (informe o requisito relacionado) :	DTSESOCIAL01-17476

02. SITUAÇÃO/REQUISITO

Adequação do sistema para gerar o evento S-2200 conforme leiaute simplificado 1.0.

03. SOLUÇÃO

Ajustado programa para excluir tags não utilizada no leiaute S-1.0, ocultado campos de tela e retirado gatilhos de geração de mensagens em alteração de campos que não são mais utilizados no S-1.0

DTSESOCIAL01-17481 - DT - FP1440A - eSocial Simplificado (S-1.0) - S-2200 - Trablmig

01. DADOS GERAIS

Produto:	TOTVS RH
Linha de Produto:	Linha Datasul
Segmento:	RH
Módulo:	Folha de Pagamento
Função:	FP1440A -Manutenção Pessoa Física
Requisito/Story/Issue:	DTSESOCIAL01-17481

02. SITUAÇÃO/REQUISITO

O programa FP1440 - Manutenção Pessoa Física não tem a opção de cadastrar trabalhadores imigrantes, essa nova função é necessária para atender o Layout S-1.0 no envio do S-2200.

03. SOLUÇÃO

Foram implementadas as alterações no programa FP1440 - Manutenção Pessoa Física botão Complemento eSocial para atender os requisitos da mensagem S-2200 conforme o layout S-1.0 - Simplificação do eSocial. Foi acrescentado campo para cadastro do Trabalho Imigrante.

DTSESOCIAL01-17482 - Alterações leiaute S-2200 parte 2 para atender eSocial Simplificado (S-1.0)

01. DADOS GERAIS

Produto:	TOTVS RH
Linha de Produto:	Linha Datasul
Segmento:	RH
Módulo:	Folha de Pagamento
Função:	FP1500 - Manutenção Funcionário
País:	Brasil
Requisito/Story/Issue (informe o requisito relacionado) :	DTSESOCIAL01-17482

02. SITUAÇÃO/REQUISITO

Adequação do sistema para gerar o evento S-2200 conforme leiaute simplificado 1.0.

03. SOLUÇÃO

Ajustado programa para excluir tags não utilizada no leiaute S-1.0, ocultado campos de tela e retirado gatilhos de geração de mensagens em alteração de campos que não são mais utilizados no S-1.0

Alterações para leiaute S-1.0:

1. No leiaute S-1.0 foram excluídos as seguintes tags:

- nisTrab bloco trabalhador;
- indPriEmpr bloco trabalhador;
- codMunic bloco nascimento;
- uf bloco nascimento;
- nmMae bloco nascimento;
- nmPai bloco nascimento;
- foneAlternat bloco contato;
- emailAlternat bloco contato;
- nrReclnfPrelim bloco vinculo;
- opcFGTS bloco FGTS;
- tpInclContr bloco trabTemporario;

2. A tag infoCota bloco infoDeficiencia teve alteração na ocorrência par 0-1, e inclusão de validação que é obrigatório e exclusivo o preenchimento quando tpRegTrab for igual a 1 (Regime Trabalhista = CLT - Consideração das Leis de Trabalho e legislação trabalhista específicas).

3. A tag dtNascto bloco dependente foi alterado a validação para "Deve ser maior ou igual que 01/01/1890 e menor ou igual à data atual".

4. Foi criado a tag sexoDep bloco dependente, que vai buscar a informação do campo Sexo pasta Pessoais do programa FP1760.

5. Alterada descrição do campo Regime Trabalhista (fp1500 - botão esocial) para "Estatutário/legislações específicas (servidor temporário, militar, agente político, etc.)".

6. Alterada descrição do campo Regime Previdenciário (fp1500 - botão esocial) para "Regime Próprio de Previdência Social - RPPS ou Sistema de Proteção Social dos Militares".

7. Bloco FGTS alterou condição para " N (se tpAdmissao = [6] OU (se codCateg for diferente de [104] e dtAdm >= [1988-10-05]) OU (se codCateg = [104] e dtAdm >= [2015-10-01])); O (nos demais casos)".

8. A tag dtOpcFGTS bloco FGTS foi alterado ocorrência.

9. Excluído o bloco ideTomadorServ.

DTSESOCIAL01-17483 - Alterações para atender eSocial Simplificado (S-1.0) - S-2200 - infoCeletista

01. DADOS GERAIS

Produto:	TOTVS RH
Linha de Produto:	Linha Datasul
Segmento:	RH
Módulo:	Folha de Pagamento
Função:	FP1500 - Manutenção Funcionário
País:	Brasil
Requisito/Story/Issue (informe o requisito relacionado) :	DTSESOCIAL01-17483

02. SITUAÇÃO/REQUISITO

Adequação do sistema para gerar o evento S-2200 conforme leiaute simplificado 1.0 bloco infoCeletista.

03. SOLUÇÃO

Ajustado programa incluindo um novo campo no fp1500f na aba Cont Trab para informar o número do processo trabalhista caso o indicativo de admissão for igual a 3 - Decorrente de Decisão Judicial

DTSESOCIAL01-17542 - Alterações para atender eSocial Simplificado (S-1.0) no arquivo S-2200

01. DADOS GERAIS

Produto:	TOTVS RH
Linha de Produto:	Linha Datasul
Segmento:	RH
Módulo:	Folha de Pagamento
Função:	FP1500 - Manutenção Funcionário
País:	Brasil
Requisito/Story/Issue (informe o requisito relacionado) :	DTSESOCIAL01-17542

02. SITUAÇÃO/REQUISITO

Adequação do sistema para gerar o evento S-2200 conforme leiaute simplificado 1.0.

03. SOLUÇÃO

Ajustado programa para excluir tags não utilizada no leiaute S-1.0, ocultado campos de tela e retirado gatilhos de geração de mensagens em alteração de campos que não são mais utilizados no S-1.0

Alterações para leiaute S-1.0:

- No leiaute S-1.0 foram excluídos as seguintes tags e blocos:
 - tag codCargo bloco innfoContrato;
 - tag codFuncao bloco innfoContrato;
 - tag dscTpJorn;
 - bloco horario;
 - bloco infoDecJud;
 - bloco infoEstatutario;
 - bloco filiaosindical;
 - bloco localTrabDom foi substituido por localTempDom;
- Adicionado as seguintes tags:
 - nmCargo bloco innfoContrato;
 - nmFuncao bloco innfoContrato;
 - CBOcargo bloco innfoContrato;
 - CBOfuncao bloco innfoContrato;
 - horNoturno;
 - dscJorn;
- Bloco duração não será gerado quando tpRegTrab for igual a 2.

4. Pasta estatutário desabilitada permanentemente mesmo selecionando o tipo de regime trabalhista como estatutário;

5. Bloco localTrabGeral não será gerada quando categoria for 104.

6. Campo tipo de jornada(fp1400 botão eSocial) , tag tpJornada:

- Incluídos novas opções de tipo de jornada:
 - 4 - Jornada com horário diário fixo e folga fixa (no domingo)
 - 5 - Jornada com horário diário fixo e folga fixa (exceto no domingo)
 - 6 - Jornada com horário diário fixo e folga fixa (em outro dia da semana), com folga adicional periódica no domingo
 - 7 - Turno ininterrupto de revezamento
- Foi excluída a opção:
 - 1 - Jornada com horário diário e folga fixos.
- OBS: Foi mantido valor 1 no campo tipo de jornada do FP1400 devido valor ter sido informado ainda no leiaute 2.5. Se for escolhida essa opção no leiaute S-1.0 e for confirmar irá mostrar mensagem de erro.

7. Bloco remuneração não será gerado quando tpRegTrab for igual a 2.

8. O campo descrição salário variável (FP1500 pasta Cont Trab) foi alterado o tamanho para 999.

9. Retirados campos filiação sindical 1 e filiação sindical 2 pasta Contato Trab no programa fp1500.

DTSESOCIAL01-17544 - DT - eSocial Simplificado (S-1.0) - S-2200 - treiCap.

01. DADOS GERAIS

Produto:	TOTVS RH
Linha de Produto:	Linha Datasul
Segmento:	RH
Módulo:	Folha de Pagamento
Função:	FP1500- Manutenção de Funcionários
Requisito/Story/Issue:	DTSESOCIAL01-17544

02. SITUAÇÃO/REQUISITO

Implementar o bloco treiCap na mensagem S-2200 para atender layout simples do eSocial S-1.0

03. SOLUÇÃO

Implementada a geração do bloco treiCap na S-2200 para informar os treinamentos e capacitações do funcionário.

DTSESOCIAL01-17545 - Adaptar arquivo S-1020 para novo leiaute S-1.0

01. DADOS GERAIS

Produto:	TOTVS RH
Linha de Produto:	Linha Datasul
Segmento:	RH
Módulo:	Folha de Pagamento
Função:	FP1500 - Funcionários
País:	Brasil
Requisito/Story/Issue (informe o requisito relacionado) :	DTSESOCIAL01-17545

02. SITUAÇÃO/REQUISITO

Adequação do sistema para novo leiaute simplificado 1.0.

03. SOLUÇÃO

No leiaute S-1.0 foram

- incluídos:
 - campo tpInsc bloco sucessoVinc;
 - campo nrlInsc bloco sucessoVinc;
- excluídos:
 - campo cnpjEmpregAnt bloco sucessoVinc;
 - campo tpInscAnt bloco sucessoVinc;
- Alterado validação do bloco desligamento N se grupo afastamento ou cessao estiver preenchido ou se tpAdmissão = 6 e OC nos demais casos.

DTSESOCIAL01-17558 - DT - eSocial Simplificado (S-1.0) - S-2190 - geração XML

01. DADOS GERAIS

Produto:	TOTVS RH
Linha de Produto:	Linha Datasul
Segmento:	RH
Módulo:	Folha de Pagamento
Função:	FP9850- Monitor Mensagens eSocial
Requisito/Story/Issue:	DTSESOCIAL01-17558

02. SITUAÇÃO/REQUISITO

Implementar alterações na geração de mensagem S-2190 considerando o layout S-1.0 - Simples

03. SOLUÇÃO

Foram implementadas as alterações para a geração da mensagem S-2190 com os novos campos de acordo com o layout S-1.0.

DTSESOCIAL01-17594 - DT - eSocial Simplificado (S-1.0) - S-2230 - geração XML

01. DADOS GERAIS

Produto:	TOTVS RH
Linha de Produto:	Linha Datasul
Segmento:	RH
Módulo:	Folha de Pagamento
Função:	FP9850- Monitor Mensagens eSocial
Requisito/Story/Issue:	DTSESOCIAL01-17594

02. SITUAÇÃO/REQUISITO

Implementar alterações na geração de mensagem S-2230 incluindo o bloco perAquis para atender ao novo layout S-1.0.

03. SOLUÇÃO

Foram implementadas as alterações para a geração da mensagem S-2230 com o bloco perAquis de acordo com o layout S-1.0.

DTSESOCIAL01-17599 - DT - eSocial Simplificado (S-1.0) - S-2230 - Demais Alterações

01. DADOS GERAIS

Produto:	TOTVS RH
Linha de Produto:	Linha Datasul
Segmento:	RH
Módulo:	Folha de Pagamento
Função:	FP1600 - Manutenção Histórico de Situação
Requisito/Story/Issue:	DTSESOCIAL01-17599

02. SITUAÇÃO/REQUISITO

Implementar alterações na geração de mensagem S-2230 excluindo campos utilizados no bloco infoAtestado que foi excluído para atender ao novo layout S-1.0.

03. SOLUÇÃO

Foram implementadas as alterações para a geração da mensagem S-2230 excluindo campos utilizados no bloco infoAtestado que foi excluído de acordo com o layout S-1.0.

Foi alterado o FP1600 para que quando estiver parametrizado o layout S1.0 os campos de informações de atestado fiquem ocultos e no layout 2.5 os campos permaneceram visíveis.

DTSESOCIAL01-17600 - eSocial Simplificado (S-1.0) - S-2298

01. DADOS GERAIS

Produto:	TOTVS RH
Linha de Produto:	Linha Datasul
Segmento:	RH
Módulo:	Férias e Rescisão
Função:	FR5250 - Funcionários Reintegrados
País:	Brasil
Requisito/Story/Issue (informe o requisito relacionado) :	DTSESOCIAL01-17600

02. SITUAÇÃO/REQUISITO

Ao incluir uma reintegração de funcionário pela rotina FR5250, a mensagem S-2298 gerada não atende os novos requisitos do layout simplificado S-1.0 do eSocial.

03. SOLUÇÃO

Foi adequada a rotina de reintegração de funcionário FR5250 para atender as modificações na geração da mensagem S-2298 do layout simplificado S-1.0 do eSocial. Foram retirados tags e ocultados campos que não serão utilizados no layout S-1.0.

Feito o ajuste no FR5250 e FR5240 que não permite reintegração com data superior á 30 dias da data atual,conforme previsto para adequação do layout S-1.0.

DTSESOCIAL01-17602 - DT - eSocial Simplificado (S-1.0) - S-2300 - Parte 2

01. DADOS GERAIS

Produto:	TOTVS RH
Linha de Produto:	Linha Datasul
Segmento:	RH
Módulo:	Folha de Pagamento
Função:	FP1500 - Manutenção de Funcionários
Requisito/Story/Issue:	DTSESOCIAL01-17602

02. SITUAÇÃO/REQUISITO

Adequar geração do bloco infoEstagiario, da mensagem S-2300 para atender o layout S-1.0.

03. SOLUÇÃO

O programa foi alterado para gerar o bloco infoEstagiario da mensagem S-2300 para atender o layout S-1.0

- No Bloco instEnsino se for informado o CNPJ da instituição de ensino não serão geradas as tags: nmRazao, dscLograd, nrLograd, bairro, cep, codMunicip e uf
Já se o cnpj da instituição de ensino não for informado, será obrigatório gerar as tags: nmRazao, dscLograd, nrLograd, bairro, cep, codMunicip e uf
- Tag areaAtuacao: passa a conter até 100 caracteres
- Bloco instEnsino: com o cnpj não necessita dos dados do endereço e razão social
- Bloco ageIntegracao: passa a gerar somente a tag cnpj
- Bloco supervisorEstagio: passa a gerar somente o cpf

DTSESOCIAL01-17711 - eSocial Simplificado (S-1.0) - S-3000

01. DADOS GERAIS

Produto:	TOTVS RH
Linha de Produto:	Linha Datasul
Segmento:	RH
Módulo:	Folha de Pagamento
Função:	FP9824 - Geração Periódico Remuneração
País:	
Requisito/Story/Issue (informe o requisito relacionado) :	DTSESOCIAL01-17711

02. SITUAÇÃO/REQUISITO

Adequação do sistema para gerar o evento S-3000 conforme leiaute simplificado 1.0.

03. SOLUÇÃO

Foi alterada a geração da mensagem S-3000 do eSocial para que atenda as obrigações do layout S-1.0 simplificado do eSocial. A alteração consiste em gerar obrigatoriamente a tag "indApuracao" somente para as mensagens S-1200, S-1202, S-1207 e S-1280.

Foi excluída a tag NIS do trabalhador do XML do S-3000 do evento S-1200, conforme adequação do layout S-1.0 do eSocial.

DTSESOCIAL01-17712 - eSocial Simplificado (S-1.0) - S-2299 - Parte 1

01. DADOS GERAIS

Produto:	TOTVS RH
Linha de Produto:	Linha Datasul
Segmento:	RH
Módulo:	Férias e Rescisão
Função:	FR5040 - Manutenção Programação de Rescisões FR9824 - Gerar Mensagem Desligamento/Pagamento
País:	Brasil
Requisito/Story/Issue (informe o requisito relacionado) :	DTSESOCIAL01-17712

02. SITUAÇÃO/REQUISITO

Adequação do sistema para gerar o evento S-2299 conforme leiaute simplificado 1.0.

03. SOLUÇÃO

O programa de complemento eSocial do programa de programação de rescisão foi ajustado para ocultar os campos não utilizados pelo leiaute S-1.0 (Número Atestado Óbito e Cumprimento Aviso Prévio); também foram incluídos os campos "Aviso Prévio Misto" e "Projeção Fim Aviso Indenizado", necessários para o leiaute S-1.0.

O programa que efetua a geração da mensagem S-2299 foi ajustado para atender ao leiaute S-1.0, no que se refere às tag's: indGuia, nisTrab, mtvDeslig, dtAvPrv, dtProjFimAPI, pensAlim, percAliment, nrCertObito e indCumprParc.

DTSESOCIAL01-17714 - eSocial Simplificado (S-1.0) - S-2299 - Parte 2.

01. DADOS GERAIS

Produto:	TOTVS RH
Linha de Produto:	Linha Datasul
Segmento:	RH
Módulo:	Férias e Rescisão
Função:	FR9824 - Gerar Mensagem Desligamento/Pagamento
País:	Brasil
Requisito/Story/Issue :	DTSESOCIAL01-17714

02. SITUAÇÃO/REQUISITO

Adequação do sistema para gerar o evento S-2299 conforme leiaute simplificado 1.0.

03. SOLUÇÃO

O programa que efetua a geração da mensagem S-2299 foi ajustado para atender ao **leiaute S-1.0**, no que se refere às tag's: `sucessaoVinc → tplnsc`, `sucessaoVinc → nrlnsc`, `detVerbas → vrUnit`, `detVerbas → indApurIR`, `infoSaudeColet`, `detOper`, `detPlano`, `ideADC → dtAcConv`, `ideADC → compAcConv`, `ideADC → dtEfAcConv`, `infoTrabInterm`, `procJudTrab → tpTrib` e `procJudTrab → nrProcJud`,

Devido às informações que tiveram a validação alterada ou foram excluídas da mensagem S-2299, também foram ajustados os programas abaixo:

FP9194 - Cálculo de Diferenças Salariais Ano Anterior e FP9193 - Diferenças Salariais Ano Corrente

Quando o leiaute S-1.0 estiver em uso, na tela de complemento eSocial:

- Não será mais obrigatório informar o campo **Data Acordo** quando selecionada a opção Antecipação de diferenças de Acordo/Convenção ou Dissídio Coletivo.
- O campo **Data Efetivação** não ficará mais visível na tela.

BS2000 - Geração Benefícios para Folha

Quando o leiaute S-1.0 estiver em uso não será mais verificado se o benefício de plano de saúde (cujo grupo está com o campo “Despesa Médica eSocial” marcado) possui o prestador de serviço padrão informado (BS0500).

FR9824 - Gerar Mensagem Desligamento/Pagamento

Quando o leiaute S-1.0 estiver em uso, na pasta Parâmetros não ficará mais visível o campo **Gera Inform. Plano de Saúde (tag {infoSaudeColet})** .

FP0030 - Manutenção Processos Administrativos/Judiciais

Quando o leiaute S-1.0 estiver em uso, na pasta Funcionário, ao incluir um processo, as **opções FGTS e Contribuição Sindical** (quadro Características) ficarão desabilitados.

04. DEMAIS INFORMAÇÕES

Não se aplica.

05. ASSUNTOS RELACIONADOS

- Função: BS0040 – Manutenção Grupo de Benefícios
- Manutenção Benefícios - BS0080
- Manutenção Benefícios do Estabelecimento - BS0500
- Manutenção Regras do Benefício - BS0510
- Tarefas Geração Benefício para Folha - BS2000
- FP9194 – Cálculo das Diferenças Salariais Dissídio
- Função: FR9824 – Gerar Mensagem Desligamento/Pagamento Desligados
- FP0030 - Manutenção Processos Administrativos/Judiciais

DTSESOCIAL01-17716 - eSocial Simplificado (S-1.0) - S-2399.

01. DADOS GERAIS

Produto:	TOTVS RH
Linha de Produto:	Linha Datasul
Segmento:	RH
Módulo:	Férias e Rescisão
Função:	FR5040 - Manutenção Programação de Rescisões FR9824 - Gerar Mensagem Desligamento/Pagamento
País:	Brasil
Requisito/Story/Issue (informe o requisito relacionado) :	DTSESOCIAL01-17716

02. SITUAÇÃO/REQUISITO

Adequação do sistema para gerar o evento S-2399 conforme leiaute simplificado 1.0.

03. SOLUÇÃO

O programa de complemento eSocial do programa de programação de rescisão foi ajustado para habilitar o campo Número Processo Trabalhista para funcionários sem vínculo.

O programa que efetua a geração da mensagem S-2399 foi ajustado para atender ao leiaute S-1.0, no que se refere às tag's: ideEvento → indGuia, ideTrabSemVinculo → nisTrab, ideTrabSemVinculo → matricula, ideTrabSemVinculo → codCateg, infoTSVTermino → percAliment, infoTSVTermino → nrProcTrab, detVerbas → indApurIR, infoSaudeColet, detOper, detPlano, infoAgNocivo, procJudTrab → tpTrib, procJudTrab → nrProcJud e procJudTrab → codSusp.

Devido às informações que tiveram a validação alterada ou foram excluídas da mensagem S-2299, também foram ajustados os programas abaixo:

BS2000 - Geração Benefícios para Folha

Quando o leiaute S-1.0 estiver em uso não será mais verificado se o benefício de plano de saúde (cujo grupo está com o campo “Despesa Médica eSocial” marcado) possui o prestador de serviço padrão informado (BS0500).

FR9824 - Gerar Mensagem Desligamento/Pagamento

Quando o leiaute S-1.0 estiver em uso, na pasta Parâmetros não ficará mais visível o campo **Gera Inform. Plano de Saúde (tag {infoSaudeColet})**.

FP0030 - Manutenção Processos Administrativos/Judiciais

Quando o leiaute S-1.0 estiver em uso, na pasta Funcionário, ao incluir um processo, as **opções FGTS e Contribuição Sindical** (quadro Características) ficarão desabilitados.

04. DEMAIS INFORMAÇÕES

Não se aplica.

05. ASSUNTOS RELACIONADOS

- Função: BS0040 – Manutenção Grupo de Benefícios
- Manutenção Benefícios - BS0080
- Manutenção Benefícios do Estabelecimento - BS0500
- Manutenção Regras do Benefício - BS0510
- Tarefas Geração Benefício para Folha - BS2000
- Função: FR9824 – Gerar Mensagem Desligamento/Pagamento Desligados
- FP0030 - Manutenção Processos Administrativos/Judiciais

DTSESOCIAL01-17721 - DT - eSocial Simplificado (S-1.0) - S-2306

01. DADOS GERAIS

Produto:	TOTVS RH
Linha de Produto:	Linha Datasul
Segmento:	RH
Módulo:	Folha de Pagamento
Função:	FP1500 - Manutenção de Funcionários FP9850 - Monitor de Mensagens eSocial
Requisito/Story/Issue:	DTSESOCIAL01-17721

02. SITUAÇÃO/REQUISITO

Ajustar a geração do arquivo S-2306 para o novo layout S-1.0.

03. SOLUÇÃO

Realizados ajustes para adequar a geração do S-2306 ao layout S-1.0.

- Nova regra que define se os blocos **cargoFuncao** e **remuneracao** serão gerados em função da Categoria do trabalhador.
- Passa a gerar a tag **matricula** no bloco **ideTrabSemVinculo**.

DTSESOCIAL01-17786 - eSocial Simplificado (S-1.0) - S-1200/S-2299/S-2399 (Relatório).

01. DADOS GERAIS

Produto:	TOTVS RH
Linha de Produto:	Linha Datasul
Segmento:	RH
Módulo:	Férias e Rescisão
Função:	FP9825 - Conferência Remuneração Pagamentos eSocial
País:	Brasil
Requisito/Story/Issue:	DTSESOCIAL01-17786

02. SITUAÇÃO/REQUISITO

Adequação do programa FP9825, conforme leiaute simplificado 1.0.

03. SOLUÇÃO

O programa FP9825 - Conferência Remuneração Pagamentos eSocial, foi ajustado para atender o leiaute S-1.0, ajuste feito com a retirada da opção de Despesas Médicas.

DTSESOCIAL01-17834 - eSocial Simplificado (S-1.0) - S-2210.

01. DADOS GERAIS

Produto:	TOTVS RH
Linha de Produto:	Linha Datasul
Segmento:	RH
Módulo:	Segurança do Trabalho
Função:	ST0701 - Acidentes Trabalho FP9826 - Centralizador de Funções SST
País:	Brasil
Requisito/Story/Issue:	DTSESOCIAL01-17834

02. SITUAÇÃO/REQUISITO

Adequação do sistema para gerar o evento S-2210 conforme leiaute simplificado 1.0.

03. SOLUÇÃO

O programa que efetua a geração da mensagem S-2210 foi ajustado para atender ao leiaute S-1.0, no que se refere às tag's: codParteAting, nisTrab, matricula, codCateg, tpAcid, hrAcid, hrsTrabAntesAcid, iniciatCAT, codAmb, tpLograd, codCNES e ufOC .

Devido às informações que foram alteradas ou, tiveram a validação alterada ou foram excluídas da mensagem S-2299, também foram ajustados os programas abaixo:

FP1420 - Manutenção Pessoa Jurídica

No programa de complemento eSocial, o campo **Tipo Logradouro** deixou de ser obrigatório.

Isto foi necessário porque, no complemento eSocial do ST0701, quando o local do acidente estiver como “Estabelecimento do Empregador no Brasil”, as informações do quadro Localização são preenchidas com as informações da pessoa jurídica do estabelecimento informado no acidente e, o tipo de logradouro do local do acidente deixou de ser obrigatório no evento S-2210.

ST0701 - Acidentes Trabalho

a) No programa de complemento eSocial do acidente:

- o campo **Tipo Acidente** foi alterado para demonstrar as novas opções pois deixou de estar relacionado a um código da antiga tabela 24 do eSocial.

- foi retirado o campo **Grupo Homogêneo** e sua descrição.
- o campo **Tipo Logradouro** deixou de ser obrigatório.

b) No programa de complemento eSocial do Acidentado, foi alterada a descrição das opções do quadro **Iniciativa CAT**.

c) Na pasta Tratamento (acessada através da pasta Acidentados), caso sejam relacionadas **mais de uma parte do corpo atingida** ao acidentado através do botão "Mais . . ." será obrigatório indicar qual destas partes deverá ser enviada no evento S-2210 para o eSocial.

MT0729 - Atestado Clínico

No programa de complemento eSocial, foi retirado o campo **CNES**.

04. DEMAIS INFORMAÇÕES

Não se aplica.

05. ASSUNTOS RELACIONADOS

[Acidentes de Trabalho - ST0701](#)

[FP1420 – Manutenção Pessoa Jurídica](#)

DTSESOCIAL01-17835 - eSocial Simplificado - S-2220

01. DADOS GERAIS

Produto:	TOTVS RH
Linha de Produto:	Linha Datasul
Segmento:	RH
Módulo:	Folha de Pagamento
Função:	FP9826 - Centralizador de funções SST
País:	Brasil
Requisito/Story/Issue (informe o requisito relacionado) :	DTSESOCIAL01-17835

02. SITUAÇÃO/REQUISITO

Adequação do sistema para gerar o evento S-2220 conforme leiaute simplificado 1.0.

03. SOLUÇÃO

Ajustado programa para gerar o evento S-2220 conforme leiaute simplificado.

Foram excluídas as tags cpfMed, nisMed e nisTrab, incluídas tags matricula e codCateg

DTSESOCIAL01-17836 - DT - eSocial Simplificado - S-2240 - Eliminação Campos Tela

01. DADOS GERAIS

Produto:	TOTVS RH
Linha de Produto:	Linha Datasul
Segmento:	RH
Módulo:	Segurança do Trabalho
Função:	FP0870 - Atualiza Tomador de Serviço ST0020 - Composição de Ambiente
Requisito/Story/Issue:	DTSESOCIAL01-17836

02. SITUAÇÃO/REQUISITO

Eliminar campos que não serão utilizados no layout S-1.0

03. SOLUÇÃO

Foram eliminados os campos que não serão utilizados no layout S-1.0.

- ST0020 – eliminado o botão Atividades da aba de Riscos
- ST0020J – foram retirados os campos Metodologia Ergonômica e Obs Ergonômica, ficando apenas o atributo Tipo de Avaliação
- FP0870E – retirados os atributos Metodologia Ergonômica e Obs Ergonômica. O usuário informa apenas as observações complementares

DTSESOCIAL01-17838 - DT - eSocial Simplificado - S-2240 - Novos Campo Tela

01. DADOS GERAIS

Produto:	TOTVS RH
Linha de Produto:	Linha Datasul
Segmento:	RH
Módulo:	Segurança do Trabalho
Função:	FP0870 - Atualiza Tomador de Serviço ST0005 - Manutenção Controles por Agente ST0020 - Composição de Ambiente ST0045 - Manutenção Unidades de Medida
Requisito/Story/Issue:	DTSESOCIAL01-17838

02. SITUAÇÃO/REQUISITO

Implementar alterações em telas para adequação da mensagem S2240 ao layout simplificado s-1.0.

03. SOLUÇÃO

Foram feitas alterações nas telas do FP0870E, ST005F, ST0045 ST0020 e ST0020H para adequar a geração do arquivo S-2240.

- FP0870:
 - No botão eSocial na aba Grupo Homogêneo passa atualizar campo Observação Complementar dos riscos de acidentes.
- ST0005:
 - No botão do esocial pode atualizar agente nocivo conforme tabela 24.
- ST0020:
 - Implementado botão do eSocial para atualizar a observação complementar da Composição do ambiente
- ST0045:
 - Atualizada a tabela de unidades de medida do complemento de unidades de medida

DTSESOCIAL01-17879 - DT - eSocial Simplificado (S-1.0) - S-1200/S-2299/S-2399 - codRubr

01. DADOS GERAIS

Produto:	TOTVS RH
Linha de Produto:	Linha Datasul
Segmento:	RH
Módulo:	Folha de Pagamento
Função:	FP9823 - Geração Remuneração eSocial
Requisito/Story/Issue:	DTSESOCIAL01-17879

02. SITUAÇÃO/REQUISITO

Implementar validação no campo "codRubr" S-1200/S-2299/S-2399, para atender layout simples do eSocial S-1.0.

03. SOLUÇÃO

Implementada validação da geração dos valores do campo "codRubr" para os arquivos S-1200/S-2299/S-2399, validando:

- S-1200: Informar o código atribuído pelo empregador que identifica a rubrica em sua folha de pagamento ou o código da rubrica constante da Tabela de Rubricas Padrão.
Validação: Não pode ser utilizada rubrica:
a) cujo codIncCP em S-1010 seja igual a [25, 26, 51] se codCateg pertencer ao grupo "Contribuinte Individual" ou "Bolsista" da Tabela 01;
b) cuja natRubr em S-1010 seja igual a [1801, 9209, 9210,9220].
- S-2299: Informar o código atribuído pelo empregador que identifica a rubrica em sua folha de pagamento ou o código da rubrica constante da Tabela de Rubricas Padrão.
Validação: Não pode ser utilizada rubrica cuja natRubr em S-1010 seja igual a [1801, 9209, 9210, 9220].
- S-2399: Informar o código atribuído pelo empregador que identifica a rubrica em sua folha de pagamento ou o código da rubrica constante da Tabela de Rubricas Padrão.
Validação: Não pode ser utilizada rubrica:
a) cujo codIncCP em S-1010 seja igual a [25, 26, 51].
b) cuja natRubr em S-1010 seja igual a [1801, 9209, 9210,9220].

Obs: Como para rubrica não é valida a data de validade, não foi considerado o período na validação das alterações citadas acima.

You are using an UNLICENSED copy of **Scroll PDF Exporter for Confluence**. Do you find Scroll PDF Exporter useful? Consider purchasing it today: <https://www.k15t.com/software/scroll-pdf-exporter>

DTSESOCIAL01-17937 - DT - Adequação para utilizar as tabelas do layout S-1.0

01. DADOS GERAIS

Produto:	TOTVS RH
Linha de Produto:	Linha Datasul
Segmento:	RH
Módulo:	Folha de Pagamento
Função:	FP0020 - Manutenção de Eventos - Analíticos FP0024 - Manutenção de Eventos - Analíticos por Empresa FP0026 - Manutenção Eventos Exclusivos MT0030 - Manutenção de Exames por Paciente FP0060 - Manutenção de situações de afastamento FP0030 - Manutenção de Processos Administrativos/Judiciais FP1500 - Manutenção de Funcionários ST0033A - Complemento Manutenção Causador Acidente MT0016A - Complemento Lesão FP0870B - Complemento Tomador Serviços
Requisito/Story/ Issue:	DTSESOCIAL01-17937

02. SITUAÇÃO/REQUISITO

Adequar o produto com as alterações da NT20 para utilização das tabelas do anexo I da versão S-1.0 na versão 2.5.

03. SOLUÇÃO

Foram alterados os programas para que incluam as alterações do conteúdo das tabelas do eSocial referente a NT20 que ficaram disponíveis tanto no layout 2.5 quando no S-1.0.

- Tabela 03 – Natureza rubrica
- Tabela 10 – Tipos de lotação tributaria
- Tabela 13 – Parte do corpo atingida
- Tabela 14 – Agente causador do acidente
- Tabela 15 - Agente Causador / Situação Geradora de Doença Profissional
- Tabela 16 - Situação Geradora do Acidente de Trabalho
- Tabela 17 - Descrição da Natureza da Lesão
- Tabela 18 – Motivos de afastamento

- Tabela 19 – Motivos de desligamento
- Tabela 20 – Tipos de logradouros

DTSESOCIAL01-17938 - Controle do layout específico para eventos de SST.

01. DADOS GERAIS

Produto:	TOTVS RH
Linha de Produto:	Linha Datasul
Segmento:	RH
Módulo:	Folha de Pagamento
Função:	FP0560 - Manutenção Estabelecimentos FP9826 - Centralizador de Funções SST
País:	Brasil
Requisito/Story/Issue (informe o requisito relacionado) :	DTSESOCIAL01-17938

02. SITUAÇÃO/REQUISITO

Adequação do sistema com as alterações da **NOTA ORIENTATIVA S-1.0 01/2021** para utilizar o layout dos **eventos de SST** na versão S-1.0 mesmo que os demais eventos estejam no 2.5.

Adequar o programa centralizador de funções dos eventos SST para trabalhar com o middleware.

03. SOLUÇÃO

O programa de complemento eSocial do programa de estabelecimentos foi ajustado para exibir a descrição do leiaute em uso. Para o leiaute 2.5, a descrição explica que não se aplica aos eventos de SST pois os mesmos serão gerados na versão S-1.0.

O programa centralizador de funções SST foi ajustado para:

- a) Gerar os eventos de SST na versão S-1.0 mesmo quando a versão do leiaute parametrizado no programa FP0560 for 2.5.
- b) Efetuar a sincronização para envio/retorno das mensagens utilizando o middleware.

04. DEMAIS INFORMAÇÕES

Não se aplica.

05. ASSUNTOS RELACIONADOS

- [FP0560 – Manutenção Estabelecimento](#)
- [4.2.4.2. Processo Simplificado.](#)
- [DESOCIALSST0008 - FP9826 - Centralizador de Funções SST](#)

You are using an UNLICENSED copy of **Scroll PDF Exporter for Confluence**. Do you find Scroll PDF Exporter useful? Consider purchasing it today: <https://www.k15t.com/software/scroll-pdf-exporter>

DTSESOCIAL01-17953 - Adequações para NT 01 e 21/2021 - S-1299.

01. DADOS GERAIS

Produto:	TOTVS RH
Linha de Produto:	Linha Datasul
Segmento:	RH
Módulo:	Folha de Pagamento
Função:	FP9821 - Reabertura/Fechamento/Totaliz.Cont
País:	Brasil
Requisito/Story/Issue :	DTSESOCIAL01-17953

02. SITUAÇÃO/REQUISITO

Adequações para NT 01 e 21/2021 - S-1299 para os leiautes S-1.0 e 2.5.

03. SOLUÇÃO

Adicionado novo campo no FP9821 para informar exclusão de S-1250 para períodos anteriores a 05/2021, este campo só será habilitado caso o período de apuração for mensal e anterior a 05/2021.

No *xml* foi incluída a *tag* **indExclPerApur1250** para informar se irá excluir a informação, esta tag será gerada somente quando o período for diferente de anual, o período for menor que 05/2021 e estiver marcada no fp9821.

A alteração contempla os leiautes S-1.0 e 2.5.

04. DEMAIS INFORMAÇÕES

Não se aplica.

05. ASSUNTOS RELACIONADOS

DTSESOCIAL01-17966 - DT - Adequações para NT 01 e 21/2021 (Tabelas)

01. DADOS GERAIS

Produto:	TOTVS RH
Linha de Produto:	Linha Datasul
Segmento:	RH
Módulo:	Folha de Pagamento
Função:	FP0020 - Manutenção de Eventos - Analíticos FP0024 - Manutenção de Eventos - Analíticos por Empresa FP0026 - Manutenção Eventos Exclusivos MT0030 - Manutenção de Exames por Paciente
Requisito/Story/Issue:	DTSESOCIAL01-17966

02. SITUAÇÃO/REQUISITO

Adequar o produto as alterações de tabelas e ao indicativo de retificação do S-1250 no evento de fechamento

03. SOLUÇÃO

Alterações para possibilitar as alterações de tabelas e ao indicativo de retificação do S-1250 no evento de fechamento

- Incluída a Natureza de Rubrica 6108, 9207 e 9211 – Tabela 03
- Incluídos os novos códigos da tabela 27 – 1424, 1425, 1426, 1427, 1428, 1429, 1430, e 1431.
- Feita também a alteração da descrição dos códigos da tabela 27 - 0117, 0720, 1166, 1216 e, 1217

3.9.2 Responsabilidade Social - Legislação - 12.1.32

Segurança do Trabalho - Legislação - 12.1.32

DTSINTEGR01-2137 DT-Adequação do produto conforme a NR01 PORTARIA Nº 6.730, DE 9 DE MARÇO DE 2020.

01. DADOS GERAIS

Linha de Produto:	Datasul
Segmento:	Plataforma TOTVS RH
Módulo:	Segurança do Trabalho
Função:	ST0020 - Composição do Ambiente
Issue:	DTSINTEGR01-2137

02. SITUAÇÃO/REQUISITO

De acordo com a norma NR01 conforme PORTARIA Nº 6.730, DE 9 DE MARÇO DE 2020, é necessário que haja um campo com opções de severidades de risco.

03. SOLUÇÃO

Foi adicionado no programa st0020C na aba de Riscos > Incluir/Modificar > Agente, o campo Severidade de Risco.

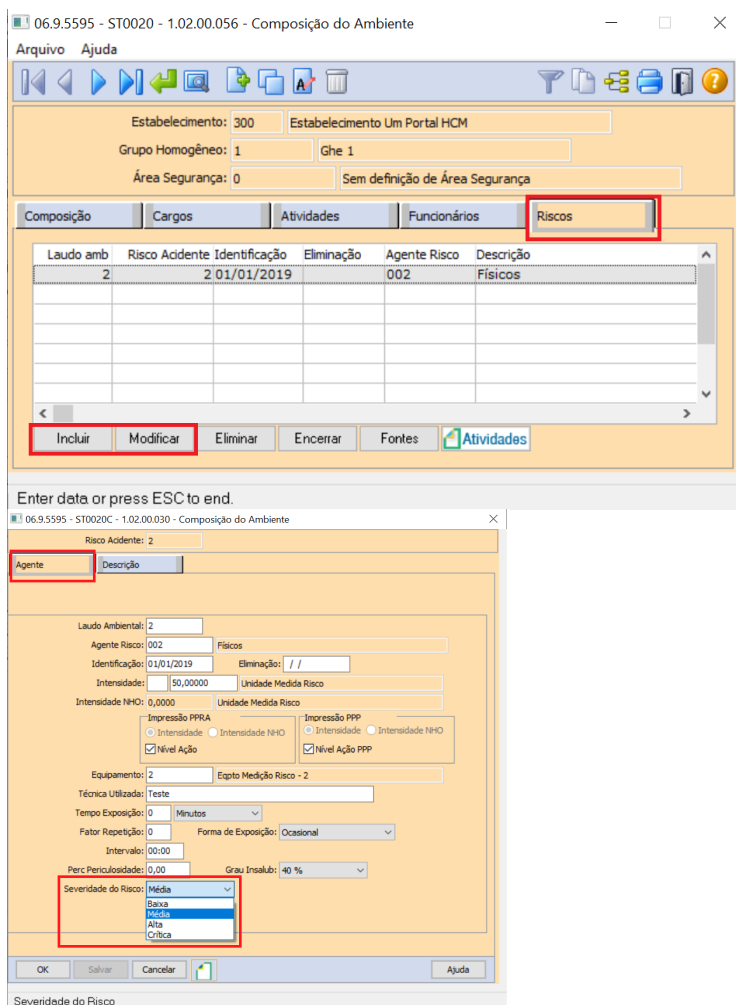

04. DEMAIS INFORMAÇÕES

i O campo é decorrente das alterações na NR01 conforme PORTARIA Nº 6.730, DE 9 DE MARÇO DE 2020.

DTSINTEGR01-2138 DT-Adequação do produto conforme a NR01 PORTARIA Nº 6.730, DE 9 DE MARÇO DE 2020.

01. DADOS GERAIS

Linha de Produto:	Datasul
Segmento:	Plataforma TOTVS RH
Módulo:	Segurança do Trabalho
Função:	ST0020 - Composição do Ambiente
Issue:	DTSINTEGR01-2138

02. SITUAÇÃO/REQUISITO

De acordo com a norma NR01 conforme PORTARIA Nº 6.730, DE 9 DE MARÇO DE 2020, é necessário que haja um campo para descrição de critérios de avaliação de risco.

03. SOLUÇÃO

Foi adicionado no programa st0020C na aba de Riscos > Incluir/Modificar > Descrição, o campo Critérios de Avaliação de Risco.

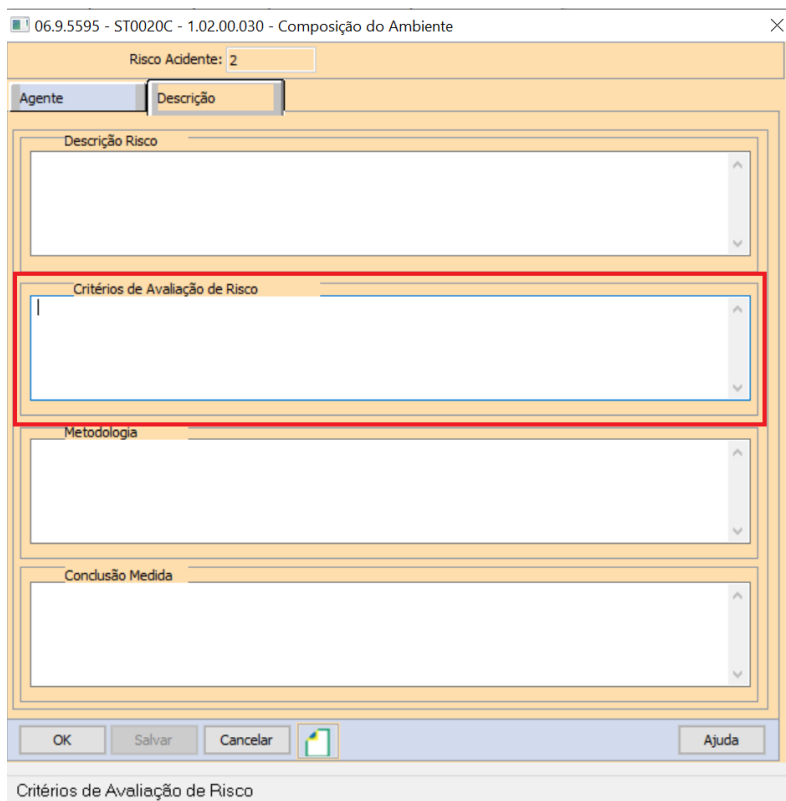

04. DEMAIS INFORMAÇÕES

 O campo é decorrente das alterações na NR01 conforme PORTARIA Nº 6.730, DE 9 DE MARÇO DE 2020.

DTSINTEGR01-2142 DT-Criação de programa conforme a NR01 PORTARIA Nº 6.730, DE 9 DE MARÇO DE 2020.

01. DADOS GERAIS

Linha de Produto:	Datasul
Segmento:	Plataforma TOTVS RH
Módulo:	Segurança do Trabalho
Função:	ST0006 - Cadastro de Perigo
Issue:	DTSINTEGR01-2142

02. SITUAÇÃO/REQUISITO

De acordo com a norma NR01 conforme PORTARIA Nº 6.730, DE 9 DE MARÇO DE 2020, é necessário que haja a criação de um novo programa de perigo.

03. SOLUÇÃO

Foi criado um programa (ST0006).

Ao entrar no programa ST0006 é apresentada a tela com o Perigo e a aba de Circunstancias do Perigo/Riscos:

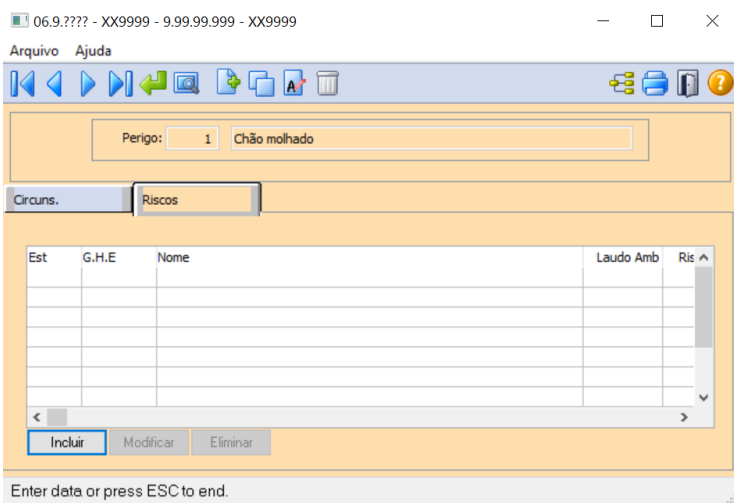
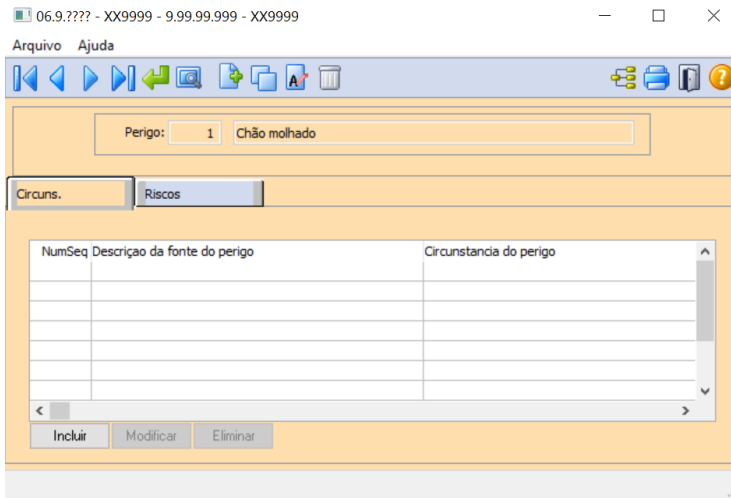

Ao Clicar para adicionar um novo Perigo é apresentado a tela solicitando a Descrição do Perigo, Detalhamento do Perigo, e as Possíveis Lesões ou Agravos a Saúde que ele apresenta:

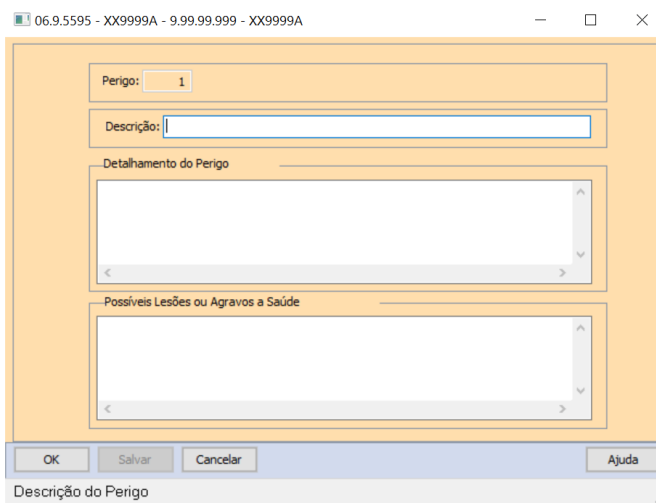

04. DEMAIS INFORMAÇÕES

 O programa foi criado para atender as alterações na NR01 conforme PORTARIA Nº 6.730, DE 9 DE MARÇO DE 2020.

DTSINTEGR01-2144 DT-Criação de programa conforme a NR01 PORTARIA Nº 6.730, DE 9 DE MARÇO DE 2020.

01. DADOS GERAIS

Linha de Produto:	Datasul
Segmento:	Plataforma TOTVS RH
Módulo:	Segurança do Trabalho
Função:	ST0006C - Riscos
Issue:	DTSINTEGR01-2144

02. SITUAÇÃO/REQUISITO

De acordo com a norma NR01 conforme PORTARIA Nº 6.730, DE 9 DE MARÇO DE 2020, é necessário que haja a criação de um novo programa, através da criação do ST0006 Cadastro de Perigo(Programa Pai), é necessária a criação do Cadastro de Risco(Programa Filho).

03. SOLUÇÃO

Foi criado um programa (ST0006C).

Ao entrar no programa ST0006 é necessário selecionar a pasta de Riscos:

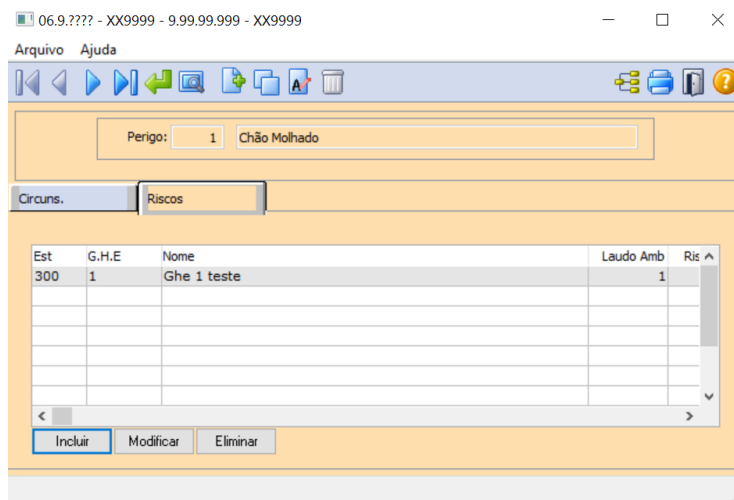

Ao Clicar para incluir um novo Risco é apresentado a tela solicitando o Estabelecimento, Grupo Homogêneo, Laudo Ambiental e o Risco Acidente:

06.9.5595 - XX9999B - 9.99.99.999 - XX9999B

Perigo: 1

Estabelecimento: 300 Estabelecimento Um Portal HCM

Grupo Homogêneo: 1 Ghe 1 teste

Laudo Ambiental: 1 Laudo 2018

Risco Acidente: 1 002 Físicos

OK Salvar Cancelar Ajuda

04. DEMAIS INFORMAÇÕES

 O programa foi criado para atender as alterações na NR01 conforme PORTARIA Nº 6.730, DE 9 DE MARÇO DE 2020.

DTSINTEGR01-2145 DT ST0090 - No encerramento do laudo, disponibilizar ao usuário informar o motivo de encerramento.

01. DADOS GERAIS

Linha de Produto:	Datasul
Segmento:	Plataforma TOTVS RH
Módulo:	Segurança do Trabalho
Função:	<i>ST0090</i>
Ticket:	
Requisito/Story/Issue :	DTSINTEGR01-2145

02. SITUAÇÃO/REQUISITO

No encerramento do laudo, disponibilizar ao usuário informar o motivo de encerramento.

06.9.5595 - ST0090 - 1.02.01.013 - Laudo Ambiental

Arquivo Ajuda

Estabelecimento: 300 Estabelecimento Um Portal HCM
 Laudo Ambiental: 3

Área Segurança: 0 Sem definição de Area Segurança
 Data Início: 01/02/2021
 Data Término:

Responsáveis Agentes Risco

Compon	SESMT Nome	Data Início	Data Término	Tipo Comp.
5	Engenheiro de Segurança do Trabalho	01/02/2021		Pessoa Externa

Incluir Modificar Eliminar

06.9.5595 - ST0090A - 1.02.00.007 - Laudo Ambiental

Estabelecimento: 300 Estabelecimento Um Portal HCM
 Laudo Ambiental: 3

Área Segurança: 0 Sem definição de Área Segurança
 Data Início: 01/02/2021 Prev Prox Laudo:
 Data Término: / /

Descrição

Teste

OK Salvar Cancelar Ajuda

Descrição Laudo ambiental

03. SOLUÇÃO

Em decorrência das alterações na NR01 conforme PORTARIA Nº 6.730, DE 9 DE MARÇO DE 2020, foi adicionado um campo em tela para que seja possível informar o Motivo de Encerramento do Laudo Ambiental.

06.9.5595 - ST0090 - 1.02.01.013 - Laudo Ambiental

Arquivo Ajuda

Estabelecimento: 300 Estabelecimento Um Portal HCM
 Laudo Ambiental: 3

Área Segurança: 0 Sem definição de Area Segurança
 Data Início: 01/02/2021
 Data Término:

Responsáveis Agentes Risco

Compon SESMT	Nome	Data Início	Data Término	Tipo Comp.
5	Engenheiro de Segurança do Trabalho	01/02/2021		Pessoa Externa

Incluir Modificar Eliminar

06.9.5595 - ST0090A - 1.02.00.007 - Laudo Ambiental

Estabelecimento: 300 Estabelecimento Um Portal HCM
 Laudo Ambiental: 3

Área Segurança: 0 Sem definição de Área Segurança
 Data Início: 01/02/2021 Prev Prox Laudo:
 Data Término: / /

Motivo Encerramento

Descrição

Teste

OK Salvar Cancelar Ajuda

Data Início Laudo ambiental

You are using an UNLICENSED copy of Scroll PDF Exporter for Confluence. Do you find Scroll PDF Exporter useful? Consider purchasing it today: <https://www.k15t.com/software/scroll-pdf-exporter>

You are using an UNLICENSED copy of **Scroll PDF Exporter for Confluence**. Do you find Scroll PDF Exporter useful? Consider purchasing it today: <https://www.k15t.com/software/scroll-pdf-exporter>

DTSINTEGR01-2232 Classificar o risco conforme sua probabilidade consultar os perigos relacionados ao risco - Alterações na NR01 conforme PORTARIA Nº 6.730, DE 9 DE MARÇO DE 2020.

01. DADOS GERAIS

Linha de Produto:	Datasul
Segmento:	Plataforma TOTVS RH
Módulo:	Segurança do Trabalho
Função:	ST0020 - Composição do Ambiente
Issue:	DTSINTEGR01-2232

02. SITUAÇÃO/REQUISITO

Disponibilizar no sistema um campo para que seja possível classificar o risco conforme sua probabilidade e consultar os perigos relacionados ao risco. O relacionamento do perigo com o risco deve ser realizado no programa ST0006 - Manutenção Perigo.

03. SOLUÇÃO

Incluído o campo "Probabilidade Risco" na tela de manutenção de Riscos.

- **Opções disponíveis:** Baixa, Média, Alta, Crítica
- **Valor Inicial:** Baixa

06.9.5595 - ST0020C - 1.02.00.034 - Composição do Ambiente - 10 - Integração HCM X EPM - Não Alterar

Risco Acidente: 2

Agente Descrição Perigo

Laudo Ambiental: 1

Agente Risco:

Identificação: 01/01/2019 Eliminação:

Intensidade:

Intensidade NHO: 0,0000

Impressão PPRA
 Intensidade Intensidade NHO
 Nível Ação

Impressão PPP
 Intensidade Intensidade NHO
 Nível Ação PPP

Equipamento:

Técnica Utilizada:

Tempo Exposição: 0 Horas

Fator Repetição: 0 Forma de Exposição: Habitual e Permanente

Intervalo: 00:00

Perc Periculosidade: 0,00 Grau Insalub: 10 %

Severidade do Risco: Baixa

Probabilidade Risco: Baixa

OK Salvar Cancelar Ajuda

Probabilidade Risco

Criação de nova aba com o nome "Perigo" para que seja realizada a consulta do vínculo entre o risco e os perigos. Também esta disponível um atalho para a Manutenção de Perigo (ST0006).

- **Opções disponíveis:** Abrir o programa de Manutenção de Perigo.

You are using an UNLICENSED copy of Scroll PDF Exporter for Confluence. Do you find Scroll PDF Exporter useful? Consider purchasing it today: <https://www.k15t.com/software/scroll-pdf-exporter>

06.9.5595 - ST0020C - 1.02.00.033 - Composição do Ambiente - 10 - Integração HCM X EPM - Não Alterar

Risco Acidente: 2

Agente Descrição Perigo

Número de Perigo	Descrição do Perigo
11	Escorregar

Perigo

OK Salvar Cancelar Ajuda

Indicador Medida Risco Perfil Profissional

Manutenção de Perigo (DTSINTEGR01-2142)

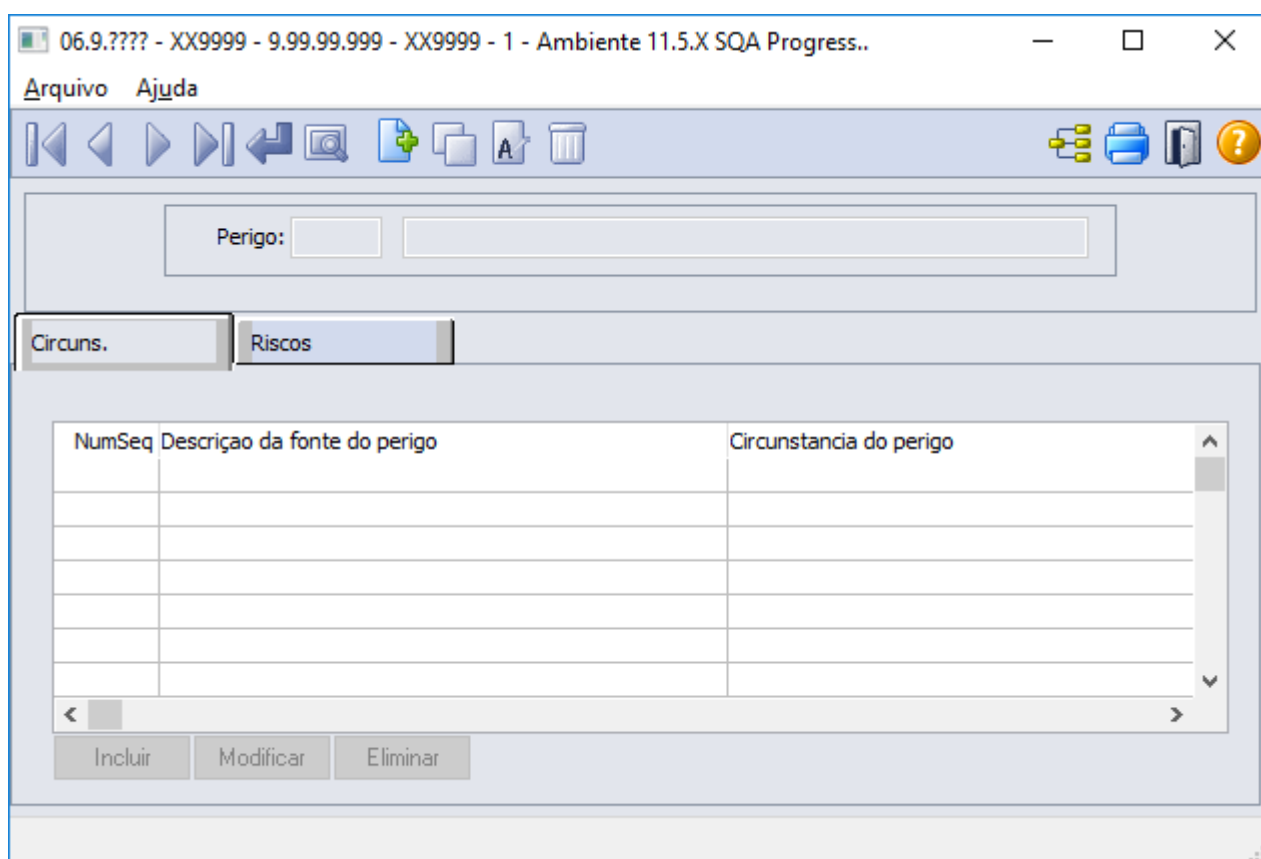

04. DEMAIS INFORMAÇÕES

-  O programa foi criado para atender as alterações na NR01 conforme PORTARIA Nº 6.730, DE 9 DE MARÇO DE 2020.

3.9.3 RH | Datasul

ESC

- Férias e Rescisões - Legislação - 12.1.32
- Folha de Pagamento - Legislação - 12.1.32

- RH | Datasul - Nota Técnica nº20/2020, Instrução Normativa RFB nº 1999/2020 e Parecer SEI Nº 16120/2020/ME

Férias e Rescisões - Legislação - 12.1.32

● Rascunho

- 00000 DTSXXX01-00003 DT Modelo NÃO PUBLICAR ROTINAS
- 00000 DTSXXX01-00004 DT Modelo NÃO PUBLICAR CORE
- 9530717 DTSCORE01-2146 DT Alterar o cálculo de férias para tratar o novo cálculo de INSS para funcionário múltiplos vínculos
- 10068924 DTSPAG01-17728 DT FR5440 Seguro Desemprego deve enviar as informações da CTPS digital
- DTSCORE01-3615 DT Criação dos eventos de Base Encargo INSS Normal e 13º Salário no Cálculo Normal de Rescisões
- DTSCORE01-3616 DT Criação dos eventos de Base Encargo INSS Normal e 13º Salário no Cálculo Complementar de Rescisões

00000 DTSXXX01-00003 DT Modelo NÃO PUBLICAR ROTINAS

01. DADOS GERAIS

Produto:	TOTVS RH
Linha de Produto:	Linha Datasul
Segmento:	RH
Módulo:	Folha de Pagamento
Função:	FP
Ticket:	
Requisito/Story/Issue (informe o requisito relacionado) :	

02. SITUAÇÃO/REQUISITO**03. SOLUÇÃO**

- **Passo 01.** Passo 02

04. DEMAIS INFORMAÇÕES

IMPORTANTE!

Use esse box para destacar informações relevantes e/ou de destaque.

05. ASSUNTOS RELACIONADOS

-

00000 DTSXXX01-00004 DT Modelo NÃO PUBLICAR CORE

01. DADOS GERAIS

Produto:	TOTVS RH
Linha de Produto:	Linha Datasul
Segmento:	RH
Módulo:	Folha de Pagamento
Função:	FP
Ticket:	
Requisito/Story/Issue (informe o requisito relacionado) :	

02. SITUAÇÃO/REQUISITO**03. SOLUÇÃO**

- **Passo 01.** Passo 02
-

04. DEMAIS INFORMAÇÕES

IMPORTANTE!

Use esse box para destacar informações relevantes e/ou de destaque.

05. ASSUNTOS RELACIONADOS

-

9530717 DTSCORE01-2146 DT Alterar o cálculo de férias para tratar o novo cálculo de INSS para funcionário múltiplos vínculos

01. DADOS GERAIS

Produto:	TOTVS RH
Linha de Produto:	Linha Datasul
Segmento:	RH
Módulo:	Férias e Rescisões
Função:	FP3020 - Cálculo Folha Normal FR0020 - Manutenção Eventos Específicos Férias FR0100 - Cálculo de Férias
Ticket:	9530717
Requisito/Story/Issue:	DTSCORE01-2146

02. SITUAÇÃO/REQUISITO

Alterar o cálculo de férias para tratar o novo cálculo de INSS para funcionário múltiplos vínculos.

03. SOLUÇÃO

Os programas FR0100, FR0020 e FP3020 foram ajustados para tratar o novo cálculo de INSS para funcionário múltiplos vínculos em relação as férias.

Abaixo está descrita a alteração efetuada em cada programa.

- Novos Índices FR0020 FR0100 FP3020

Novos índices específicos de férias: **39 e 40.**

- 39 – Funcionário MV c/ vínculo: relacionado ao mesmo evento do índice específico de folha 17 - FP0040, geralmente é utilizado o evento 515);
- 40 – Funcionário MV s/ vínculo: relacionado ao mesmo evento do índice específico de folha 59 - FP0040, geralmente é utilizado o evento 514).

Os índices são criados uma única vez pelo cálculo de férias (FR0100) e são vinculados aos eventos dos índices de folha mencionados acima.

 Caso os índices de folha não existam na base, então os novos índices de férias não serão criados.

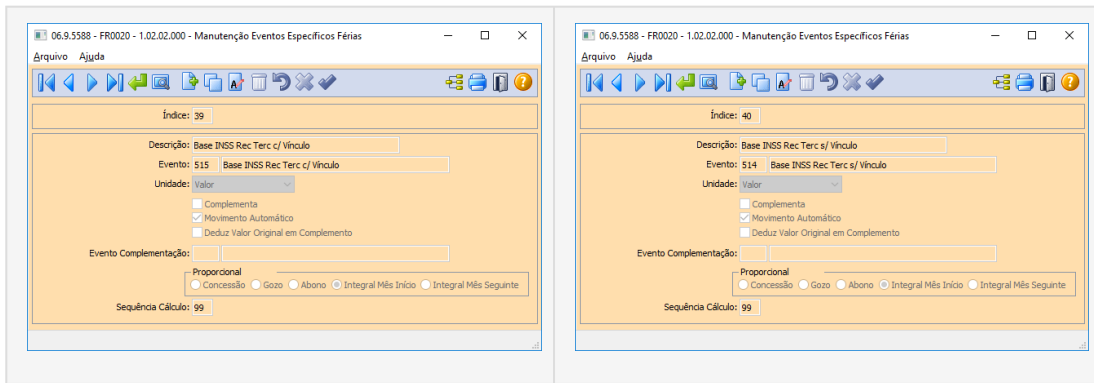

Os eventos relacionados aos índices de férias 39 e 40, serão os mesmos eventos relacionados aos índices de folha 17 e 59, respectivamente.

TESTES					Eventos Funções Específicas - FP0040		Página: 1	
							15/03/2021 - 21:42:13	
Ind	Esp	Descrição	Un	Evt	Descrição			
17		Base INSS Rec Terc c/ Vínculo	Valor	515	Base INSS Rec Terc c/ Vínculo			
59		Base INSS Rec Terc s/ Vínculo	Valor	514	Base INSS Rec Terc s/ Vínculo			

Siglas

MV → Múltiplos Vínculos

04. DEMAIS INFORMAÇÕES

Não se aplica.

05. ASSUNTOS RELACIONADOS

- [Manutenção dos Eventos Específicos Férias - FR0020](#)
- [DS - MFP - Índices específicos](#)

10068924 DTSPAG01-17728 DT FR5440 Seguro Desemprego deve enviar as informações da CTPS digital

01. DADOS GERAIS

Produto:	TOTVS RH
Linha de Produto:	Linha Datasul
Segmento:	RH
Módulo:	Férias e Rescisões
Função:	FR5440 - Requerimento Seguro Desemprego
Ticket:	10068924
Requisito/Story/Issue (informe o requisito relacionado) :	DTSPAG01-17728

02. SITUAÇÃO/REQUISITO

Ajustar o programa FR5440 na opção **Arquivo Web** da pasta **Parâmetros** para funcionários com **CTPS Digital**, considerando:

- Os 07 primeiros dígitos do CPF como sendo o Número da CTPS.
- Os 04 últimos dígitos do CPF como sendo a Série da CTPS.
- A UF do RG como sendo estado de emissão da CTPS.

03. SOLUÇÃO

Ajustado o programa FR5440 na opção **Arquivo Web** da pasta **Parâmetros** para funcionários com **CTPS Digital** gerando os campos no seguinte formato:

- Número Carteira de Trabalho (Posição 181 a 188): os 7 primeiros dígitos do CPF do funcionário.
- Série da carteira de Trabalho(Posição 189 a 193): os 4 últimos dígitos do CPF do funcionário.
- UF da Carteira de Trabalho (Posição 194 a 195): a UF do RG da pessoa física do funcionário.

 Para funcionários que possuem numeração de carteira de trabalho e série continua gerando o que foi informado no **FP1500 Manutenção Funcionários** nos campos referente a **CTPS** da pasta **Doc Profis**.

DTSCORE01-3615 DT Criação dos eventos de Base Encargo INSS Normal e 13º Salário no Cálculo Normal de Rescisões

01. DADOS GERAIS

Produto:	TOTVS RH
Linha de Produto:	Linha Datasul
Segmento:	RH
Módulo:	Folha de Pagamento
Função:	FR5100 – Cálculo Normal de Rescisões
Requisito/Story/Issue (informe o requisito relacionado) :	DTSCORE01-3615

02. SITUAÇÃO/REQUISITO

Implementar a valorização dos eventos relacionados aos índices de função específica 243 - Base Encargo INSS Normal e 244 - Base Encargo INSS 13º Salário.

03. SOLUÇÃO

Alterado o **Cálculo de Rescisão Original** para criar os **eventos relacionados aos índices de função específica 243 - Base Encargo INSS Normal e 244 - Base Encargo INSS 13º Salário**, onde o valor será apurado com base nos eventos que possuem incidência positiva ou negativa para [Encargo INSS \(FP0020 - Manutenção Eventos Analíticos\)](#).

Estes eventos serão utilizados para conferência dos valores que servem de Base de Encargo INSS na GPS.



Importante!

É imprescindível a existência do evento "**999 - Reservado para uso futuro**" no cadastro de eventos (FP0020) pois na criação de novos índices de funções específicas o produto, primeiramente, relaciona o evento 999 ao novo índice, depois cria o novo evento e depois substitui o evento 999 pelo novo evento cadastrado.

Obs.: Lembrando que o evento 999 é criado automaticamente na instalação do produto, porém, caso o mesmo tenha sido eliminado, orientamos cadastrá-lo novamente, com identificação = Outros e sem incidência para líquido e qualquer outro encargo, associando-o a natureza de rubrica "**0000 - Não Enviar para o eSocial**".

04. DEMAIS INFORMAÇÕES

[Parecer SEI Nº 16120/2020/ME](#)

05. ASSUNTOS RELACIONADOS

RH | Datasul - Nota Técnica nº20/2020, Instrução Normativa RFB nº 1999/2020 e Parecer SEI Nº 16120/2020/ME

DTSCORE01-3616 DT Criação dos eventos de Base Encargo INSS Normal e 13º Salário no Cálculo Complementar de Rescisões

01. DADOS GERAIS

Produto:	TOTVS RH
Linha de Produto:	Linha Datasul
Segmento:	RH
Módulo:	Folha de Pagamento
Função:	FR5160 – Cálculo Complementar de Rescisões
Requisito/Story/Issue (informe o requisito relacionado) :	DTSCORE01-3616

02. SITUAÇÃO/REQUISITO

Implementar a valorização dos eventos relacionados aos índices de função específica 243 - Base Encargo INSS Normal e 244 - Base Encargo INSS 13º Salário.

03. SOLUÇÃO

Alterado o **Cálculo Complementar de Rescisão** para criar os **eventos relacionados aos índices de função específica 243 - Base Encargo INSS Normal e 244 - Base Encargo INSS 13º Salário**, onde o valor será apurado com base nos eventos que possuem incidência positiva ou negativa para [Encargo INSS \(FP0020 - Manutenção Eventos Analíticos\)](#).

Estes eventos serão utilizados para conferência dos valores que servem de Base de Encargo INSS na GPS.



Importante!

É imprescindível a existência do evento "**999 - Reservado para uso futuro**" no cadastro de eventos (FP0020) pois na criação de novos índices de funções específicas o produto, primeiramente, relaciona o evento 999 ao novo índice, depois cria o novo evento e depois substitui o evento 999 pelo novo evento cadastrado.

Obs.: Lembrando que o evento 999 é criado automaticamente na instalação do produto, porém, caso o mesmo tenha sido eliminado, orientamos cadastrá-lo novamente, com identificação = Outros e sem incidência para líquido e qualquer outro encargo, associando-o a natureza de rubrica "**0000 - Não Enviar para o eSocial**".

04. DEMAIS INFORMAÇÕES

[Parecer SEI Nº 16120/2020/ME](#)

05. ASSUNTOS RELACIONADOS

RH | Datasul - Nota Técnica nº20/2020, Instrução Normativa RFB nº 1999/2020 e Parecer SEI Nº 16120/2020/ME

Folha de Pagamento - Legislação - 12.1.32

- 00000 DTSXXX01-00002 DT Modelo NÃO PUBLICAR ROTINAS
- 00000 DTSXXX01-00003 DT Modelo NÃO PUBLICAR CORE

- 5251215 DTSCORE01-1033 DT Prorrogar Período Aquisitivo de Férias na Suspensão de Contrato
- 10356694 DTSCORE01-3032 DT Nota Técnica 20/2020 Ajuste Cálculo Salário Maternidade
- 10486331 DTSCORE01-3521 DT Salário Maternidade por Adoção não está deduzindo da base de calculo INSS Patronal na GPS de 13º Salário
- 10517165 DTSCORE01-3418 DT GPS não separa os valores de maternidade e salario familia
- 10582557 DTSPAG01-18114 DT FP5598 Bolsa de Qualificação Profissional
- 10838481 DTSCORE01-3984 DT SP0008 - Está apresentando erro "Day in month is invalid. (81)"
- 11032406 DTSPAG01-18488 DT FP5740 - RAIS - FP5740/FP5700- Adequar o layout da RAIS 2020/2021.
- DTSCORE01-2656 DT Cálculo Complementar de Férias para Contrato Verde Amarelo convertido em funcionário
- DTSCORE01-2957 DT Programa de Acerto para Prorrogar Período Aquisitivo devido à Suspensão de Contrato de Trabalho.
- DTSCORE01-2964 DT Listar período dos adicionais com mais de 12 meses
- DTSCORE01-3568 DT FP3100 deve desfazer a prorrogação do período aquisitivo em situações de Suspensão de Contrato de Trabalho - MP936
- DTSCORE01-3593 DT FP0020 x Criação do novo campo Incide Encargo INSS
- DTSCORE01-3609 DT Criação dos eventos de Base Encargo INSS Normal e 13º Salário no Cálculo da Folha Normal
- DTSCORE01-3700 DT Cálculo dos Encargos da GPS considerando os eventos de Base Encargo INSS Normal e 13º Salário no Cálculo da Folha Normal
- DTSCORE01-3720 DT Dedução salario maternidade INSS na GPS 520 a maior na folha de 13º salário
- DTSCORE01-3723 DT Demonstrativo Contabil por CC considerando os eventos de Base Encargo INSS Normal e 13º Salário no Cálculo da Folha Normal
- DTSCORE01-3727 DT Cálculo dos Encargos por Funcionário considerando os eventos de Base Encargo INSS Normal e 13º Salário no Cálculo da Folha Normal
- DTSCORE01-3765 DT Geração do rateio por centro de custo considerando os eventos de Base Encargo INSS Normal e 13º Salário com valores zerados
- DTSPAG01-17670 DT Ativação Contrato Intermitente - Liberação da utilização da funcionalidade
- DTSPAG01-17818 DT A mensagem do programa FP5597 foi alterada em virtude da alteração no layout de versão 1.0.0.3 do Manual Normativo de Arquivos Digitais - MANAD
- DTSPAG01-18170 DT SEFIP deve desconsiderar o período de licença maternidade ou adoção nas bases de previdência social
- DTSPAG01-18180 DT SEFIP deve desconsiderar o período de afastamento por doença e por acidente nas bases de previdência social
- DTSPAG01-18543 DT RAIS - FP6080 - Ao marcar o campo "atualiza remuneração", considerar os dissídios do FP9193/FP9194 do ano Rais que deveriam ter sido pagos, acrescentando as diferenças encontradas mês a mês.

00000 DTSXXX01-00002 DT Modelo NÃO PUBLICAR ROTINAS

01. DADOS GERAIS

Produto:	TOTVS RH
Linha de Produto:	Linha Datasul
Segmento:	RH
Módulo:	Folha de Pagamento
Função:	FP
Ticket:	
Requisito/Story/Issue (informe o requisito relacionado) :	

02. SITUAÇÃO/REQUISITO**03. SOLUÇÃO**

- **Passo 01.** Passo 02

04. DEMAIS INFORMAÇÕES

IMPORTANTE!

Use esse box para destacar informações relevantes e/ou de destaque.

05. ASSUNTOS RELACIONADOS

-

00000 DTSXXX01-00003 DT Modelo NÃO PUBLICAR CORE

01. DADOS GERAIS

Produto:	TOTVS RH
Linha de Produto:	Linha Datasul
Segmento:	RH
Módulo:	Folha de Pagamento
Função:	FP
Ticket:	
Requisito/Story/Issue (informe o requisito relacionado) :	

02. SITUAÇÃO/REQUISITO**03. SOLUÇÃO**

- **Passo 01.** Passo 02

04. DEMAIS INFORMAÇÕES

IMPORTANTE!

Use esse box para destacar informações relevantes e/ou de destaque.

05. ASSUNTOS RELACIONADOS

-

5251215 DTSCORE01-1033 DT Prorrogar Período Aquisitivo de Férias na Suspensão de Contrato

01. DADOS GERAIS

Produto:	TOTVS RH
Linha de Produto:	Linha Datasul
Segmento:	RH
Módulo:	Folha de Pagamento
Função:	FP0060 – Manutenção Situações FP1800 – Manutenção Períodos Aquisitivos de Férias FP3060 – Cálculo de Provisões FP3080 – Elimina Cálculo por Categoria Salarial FP3100 – Elimina Cálculo por Funcionário FP3220 – Elimina Provisões por Categoria Salarial FP3240 – Elimina Provisões por Funcionário
Ticket:	5251215
Requisito/Story/Issue:	DTSCORE01-1033

02. SITUAÇÃO/REQUISITO

Implementar tratativa para prorrogar o período aquisitivo de férias para funcionário com Suspensão de Contrato e Licença não Remunerada.

Conforme o artigo 476 da CLT, o profissional pode se ausentar do trabalho por um período de tempo sem que seja desligado da empresa, prorrogando-se, por conseguinte, o fim do período aquisitivo de férias. Desta forma, quando cessa a causa da referida suspensão, começa a contagem do restante do prazo para o término do período aquisitivo das férias, estando o empregador, da mesma maneira, obrigado a concedê-las a seu empregado até o final desta prorrogação de acordo com o artigo 130 da CLT, para não ocorrer o pagamento das férias em dobro.

03. SOLUÇÃO

Ajustados os programas FP0060, FP1800, FP3060, FP3080/FP3100 e FP3220/FP3240 para atender a legislação.

Abaixo é demonstrada a alteração em cada programa.

- **FP0060** FP1800 FP3060 FP3080/FP3100/FP3220/FP3240

Para prorrogar o período aquisitivo são necessárias algumas parametrizações:

1. O campo **Usa Suspensão Contrato** deve estar marcado no programa FP0500 - Manutenção Parâmetro Empresa RH.

2. Incluso o parâmetro **Prorroga Período Aquisitivo** no programa FP0060.

A situação deve ser cadastrada como **Licença não Remunerada, Suspende Contrato e Prorroga Período Aquisitivo** devem estar assinalados.

04. ASSUNTOS RELACIONADOS

- Manutenção Situações - FP0060 - Folha de Pagamento

10356694 DTSCORE01-3032 DT Nota Técnica 20/2020 Ajuste Cálculo Salário Maternidade

01. DADOS GERAIS

Produto:	TOTVS RH
Linha de Produto:	Linha Datasul
Segmento:	RH
Módulo:	Folha de Pagamento
Função:	FP3720 - Listagem Guia da GPS FP3730 - Cálculo Encargo Funcionário FP4051 - Demonstrativo Contábil por CC FP4410 - Geração Título Pagamento
Ticket:	10356694
Requisito/Story/Issue :	DTSCORE01-3032

02. SITUAÇÃO/REQUISITO

Necessidade de atender à **Nota Técnica eSocial 20/2020**, publicada em 02/12/2020, para contemplar a decisão do Supremo Tribunal Federal (STF) que apresentou como inconstitucional a incidência de contribuição previdenciária patronal sobre o salário-maternidade.

03. SOLUÇÃO

Os programas de **Geração da Guia de INSS (FP3720/PF3730)**, **Rateio dos Encargos Sociais (FP4051)** e **Geração de Títulos de Pagamento (FP4410)** foram ajustados para não considerarem os valores do salário maternidade e 13º salário maternidade na base de cálculo dos encargos patronais, inclusive quando a funcionário que teve licença maternidade no decorrer do ano for desligada no mês de novembro.

Os valores de salário maternidade continuam sendo considerados como dedução na guia e, o salário maternidade sobre o 13º (evento ligado ao índice de folha 65) passa a ser gerado como estorno de 13º no rateio da guia para fins de contabilização e baixa de provisão dos encargos patronais sobre 13º.

Ao executar o programa FP3720, na guia que é emitida para conferência:

- nos campos **"Empregado Normal"**, **"Empregados 13o"** e **"Empregados 13o Rescisão"** os valores apresentados estão com a dedução do salário maternidade, mas são apenas informativos;
- no detalhamento dos **Recolhimentos, no item "00-0000-00 Segurados"** a base apresenta a dedução do salário maternidade, mas este valor é apenas informativo; o valor do recolhimento apresentado nesta linha corresponde à somatória dos valores dos eventos 511 e 512 calculados pela folha normal/rescisão e folha 13º salário.

Não faz-se necessário efetuar alterações nos demais parâmetros do sistema.

10486331 DTSCORE01-3521 DT Salário Maternidade por Adoção não está deduzindo da base de calculo INSS Patronal na GPS de 13º Salário

01. DADOS GERAIS

Produto:	TOTVS RH
Linha de Produto:	Linha Datasul
Segmento:	RH
Módulo:	Folha de Pagamento
Função:	FP3160 – Cálculo Folha 13º Salário
Requisito/Story/Issue (informe o requisito relacionado) :	DTSCORE01-3521
Ticket	10486331

02. SITUAÇÃO/REQUISITO

Ajustar o cálculo para desconsiderar o valor do evento ligado ao índice de função específica 235 (Horas 13 Salario Maternidade Adoção) na base de cálculo do INSS sobre 13º Salário.

03. SOLUÇÃO

Foram feitos ajustes no cálculo do 13º Salário para não considerar o valor do evento ligado ao índice de função específica 235 (Hrs 13 Sal Mater Adoção) na base de cálculo do INSS sobre 13º Salário e conseqüentemente, a GPS não irá calcular os encargos patronais sobre este evento.

10517165 DTSCORE01-3418 DT GPS não separa os valores de maternidade e salario familia

01. DADOS GERAIS

Produto:	TOTVS RH
Linha de Produto:	Linha Datasul
Segmento:	RH
Módulo:	Folha de Pagamento
Função:	FP3720 – Listagem Guia da GPS
Requisito/Story/Issue (informe o requisito relacionado) :	DTSCORE01-3418

02. SITUAÇÃO/REQUISITO

Os valores de Salário Família, Salário Maternidade e Afastamento relacionado ao COVID-19, são apresentados como dedução na GPS corretamente, porém, os valores são exibidos acumulados sem detalhar cada tipo de dedução.

03. SOLUÇÃO

Foram feitos ajustes na emissão da GPS para detalhar e separar os valores referentes ao Salário Família, Salário Maternidade e Afastamento relacionado ao COVID-19.

10582557 DTSPAG01-18114 DT FP5598 Bolsa de Qualificação Profissional

01. DADOS GERAIS

Produto:	TOTVS RH
Linha de Produto:	Linha Datasul
Segmento:	RH
Módulo:	Folha de Pagamento
Função:	FP5598 - Geração Arquivo Bolsa de Qualificação Profissional
Ticket:	10582557
Requisito/Story/Issue (informe o requisito relacionado) :	DTSPAG01-18114

02. SITUAÇÃO/REQUISITO

Criar um programa que **gere o arquivo em extensão .SD** para a geração do arquivo **Bolsa de Qualificação Profissional** para ser **importado no validador do MTE (Ministério do Trabalho e Emprego)**, através do link <https://sd.maisemprego.mte.gov.br/sdweb/validador/validadorBolsa.html>

03. SOLUÇÃO

Desenvolvido o programa **FP5598 Geração Arquivo Bolsa de Qualificação Profissional** para **gerar o arquivo com extensão .SD da Bolsa de Qualificação Profissional** para **ser importado no validador do MTE** (Ministério do Trabalho e Emprego), através do link <https://sd.maisemprego.mte.gov.br/sdweb/validador/validadorBolsa.html>

Este arquivo será gerado seguindo as orientações legais disponíveis em: <http://portalfat.mte.gov.br/wp-content/uploads/2016/02/Res591.pdf>, conforme o leiaute pré-definido https://www.gov.br/economia/pt-br/assuntos/noticias/2020/trabalho/setembro/arquivos/copy2_of_ManualLEIAUTEBPQ.pdf

Somente serão selecionados para a geração os funcionários que estiverem afastados no **FP1600 Afastamento** há mais de **60 dias** (parametrizável em na página de Parâmetros) na **data de referência** informada em tela, cuja **situação de afastamento** no **FP0060 Manutenção Situações** esteja como **Significado Afastado, Tipo Afastamento Licença não Remunerada** e no **botão de eSocial** no campo **Motivo Afastamento** seja selecionado o **motivo 27 - Qualificação - Afastamento por suspensão do contrato de acordo com o art 476-A da CLT**.



Quantidade de Dias, Data Referência e Motivo Afastamento eSocial podem ser **modificados** na **página de Parâmetros**.

 Os **funcionários demonstrados na página de Digitação**, quando escolhida a **opção Seleção + Digitação** atendem aos parâmetros informados. Também pode ser excluído ou incluído funcionário nesta página. Porém, não será feita nenhuma consistência quanto a estas ações de inclusão/exclusão.

10838481 DTSCORE01-3984 DT SP0008 - Está apresentando erro "Day in month is invalid. (81)"

01. DADOS GERAIS

Produto:	TOTVS RH
Linha de Produto:	Linha Datasul
Segmento:	RH
Módulo:	Folha de Pagamento
Função:	SP0008
Requisito/Story/Issue :	DTSCORE01-3984

02. SITUAÇÃO/REQUISITO

Ao executar programa SP0008, para ajuste no período aquisitivo, quando existe suspensão de contrato com prorrogação do período aquisitivo, está ocorrendo mensagem de erro "Day in month is invalid. (81) ."

Após ajuste dos períodos aquisitivos de férias, a data de início dos adicionais deste período não foi alterado.

Não está considerando o total dos dias da situação de licença sem remuneração (FP0060 que esteja marcado o campo suspende contrato + prorroga PA) para prorrogação do período aquisitivo.

03. SOLUÇÃO

Alterado programa de acerto **SP0008**, para efetuar a correção da data de início do período aquisitivo, que está com a mesma data de término do período anterior.

Alterado programa de acerto **SP0008**, para efetuar a correção da data de início dos adicionais do período aquisitivo, esta data deve ser a mesma do início do período aquisitivo de férias ajustado.

Também foi ajustado para considerar o total dos dias da situação de licença sem remuneração (FP0060 que esteja marcado o campo suspende contrato + prorroga PA) para prorrogação do período aquisitivo que estiver dentro do período da licença sem remuneração.

ASSUNTOS RELACIONADOS

[SP0008 - Acerto para Prorrogar Período Aquisitivo devido à Suspensão de Contrato de Trabalho.](#)

11032406 DTSPAG01-18488 DT FP5740 - RAIS - FP5740/FP5700- Adequar o layout da RAIS 2020/2021.

01. DADOS GERAIS

Produto:	TOTVS RH
Linha de Produto:	Linha Datasul
Segmento:	RH
Módulo:	Folha de Pagamento
Função:	FP5700 - Geração Informações RAIS Magnético FP5740 - Geração Arquivo Magnético RAIS
Ticket:	11032406
Requisito/Story/Issue (informe o requisito relacionado) :	DTSPAG01-18488

02. SITUAÇÃO/REQUISITO

FP5740/FP5700 - RAIS - Adequar o arquivo da RAIS para o layout de **2020/2021**.

03. SOLUÇÃO

Adequado o programa FP5740 de geração do **arquivo da RAIS** para o **layout de 2020/2021**.

Alterado o programa FP5700 para para gravar corretamente o mês de pagamento da parcela final do décimo como 99 quando o funcionário é verde amarelo, ou verde amarelo convertido no ano de geração da RAIS.



Importante

[Atualização - Pacote Portal 33 - Rais 2021](#)

DTSCORE01-2656 DT Cálculo Complementar de Férias para Contrato Verde Amarelo convertido em funcionário

01. DADOS GERAIS

Produto:	TOTVS RH
Linha de Produto:	Linha Datasul
Segmento:	RH
Módulo:	Férias e Rescisões
Função:	FR0100 - Cálculo Complementar de Férias
Requisito/Story/Issue (informe o requisito relacionado) :	DTSCORE01-2656

02. SITUAÇÃO/REQUISITO

Necessidade de descontar do pagamento das férias complementares, os valores já recebidos mês a mês enquanto Contrato Verde Amarelo a título de Férias e 13º Salário para os funcionários que foram convertidos de Contrato Verde Amarelo para Funcionário (contrato prazo indeterminado).

03. SOLUÇÃO

Ajustado o cálculo para descontar os valores antecipados recebidos mês a mês antecipadamente de Férias e 13º Salário, enquanto era Contrato Verde Amarelo.

O cálculo realizará a seguinte regra:

Os valores recebido no evento relacionado ao Evento Sintético **FVA1 - Férias Normais - Verde Amarelo** (FP0180 - [Manutenção Eventos Sintéticos](#)) nos meses do período aquisitivo enquanto era Contrato Verde Amarelo, será descontado das Férias Normais, o valor proporcional aos dias concedidos (Gozo + Abono). Se sobrar saldo ainda a descontar, será deduzido do Abono de Férias, se houver.

Os valores recebido no evento relacionado ao Evento Sintético **FVA2 - Férias Adicionais - Verde Amarelo** (FP0180 - [Manutenção Eventos Sintéticos](#)) nos meses do período aquisitivo enquanto era Contrato Verde Amarelo, será descontado dos Adicionais de Férias, o valor proporcional aos dias concedidos (Gozo + Abono). Se sobrar saldo ainda a descontar, será deduzido do Adicional do Abono de Férias, se houver.

O total do valor recebido no evento relacionado ao Evento Sintético **DVA1 - 13º Salário - Verde Amarelo** e **DVA2 - 13º Salário Adic - Verde Amarelo** (FP0180 - [Manutenção Eventos Sintéticos](#)) nos meses enquanto era Contrato Verde Amarelo no ano da conversão para Funcionário (Prazo Indeterminado), será descontado integralmente do Adiantamento de 13º Salário.

Exemplo 1:

Contrato Verde Amarelo admitido em **02/01/2020**

Convertido de Contrato Verde Amarelo para funcionário (Prazo Indeterminado) em **04/2020**

Salário → **1.000,00**

Recebeu os valores antecipadamente, enquanto Contrato Verde Amarelo:

13º Salário nos meses de:

Janeiro → 83,33 Fevereiro → 83,33 Março → 83,33

13º Salário Adicionais nos meses de:

Janeiro → 83,33 Fevereiro → 83,33 Março → 83,33

Férias nos meses de:

Janeiro → 83,33 Fevereiro → 83,33 Março → 83,33

Férias Adicionais nos meses de:

Janeiro → 83,33 Fevereiro → 83,33 Março → 83,33

Possui médias de Férias no período aquisitivo de 01/2020 a 12/2020:

Média em Horas: 220,00

Média em Valor: 169,74

Composto: 1.169,75

Programado 15 dias de férias para início em 04/01/2021 com 50% do adiantamento de 13º Salário.

No exemplo deste funcionário, onde está concedendo 15 dias de gozo, será descontado os seguintes valores de forma proporcional aos dias concedidos:

Férias Normais → $249,99 / 30 * 15$ dias concedidos = 124,99

Férias Adicionais → $249,99 / 30 * 15$ dias concedidos = 124,99

Para o adiantamento de 13º Salário, como o ano da conversão (2020) é diferente do ano de início das férias (2021), o cálculo das férias pagará o valor sem nenhum desconto. Porém, se o ano fosse igual, o cálculo das férias descontaria o valor integral de 13º salário recebido mês a mês antecipadamente enquanto era Contrato Verde Amarelo, como é realizado na primeira e segunda parcela do 13º Salário.

Cálculo das Férias Original:

Férias normais:

$1.000,00 / 30 * 15 = 500,00$

$500,00 - 124,99$ (antecipados) = 375,01

Férias Adicionais

$1.169,75 / 30 * 15 = 584,87$

$584,87 - 124,99$ (antecipados) = 459,88

Adiantamento 13º Salário:

$$1.000,00 * 50\% = 500,00$$

Após o Cálculo das Férias original, ainda no mês 01/2021, este funcionário recebeu aumento salarial para 1.500,00.

Cálculo do complemento de férias:**Férias normais:**

$$1.500,00 / 30 * 15 = 750,00$$

$$750,00 - 375,01 \text{ (original)} - 124,99 \text{ (antecipados)} = 250,00$$

Férias Adicionais

$$1.500,00 / 220 * 220 = 1500,00$$

$$1.500,00 + 169,74 = 1.669,74$$

$$1.669,74 / 30 * 15 = 834,87$$

$$834,87 - 459,88 \text{ (original)} - 124,99 \text{ (antecipados)} = 250,00$$

Exemplo 2

Contrato Verde Amarelo admitido em **02/01/2020**

Convertido de Contrato Verde Amarelo para funcionário (Prazo Indeterminado) em **10/2020**

Salário → **1.000,00**

Recebeu os valores antecipadamente, enquanto Contrato Verde Amarelo:

13º Salário nos meses de:

Janeiro → 83,33 Fevereiro → 83,33 Março → 83,33 Abril → 83,33 Maio → 83,33 Junho → 83,33 Julho → 83,33 Agosto → 83,33 Setembro → 83,33

13º Salário Adicionais nos meses de:

Janeiro → 83,33 Fevereiro → 83,33 Março → 83,33 Abril → 83,33 Maio → 83,33 Junho → 83,33 Julho → 83,33 Agosto → 83,33 Setembro → 83,33

Férias nos meses de:

Janeiro → 83,33 Fevereiro → 83,33 Março → 83,33 Abril → 83,33 Maio → 83,33 Junho → 83,33 Julho → 83,33 Agosto → 83,33 Setembro → 83,33

Férias Adicionais nos meses de:

Janeiro → 83,33 Fevereiro → 83,33 Março → 83,33 Abril → 83,33 Maio → 83,33 Junho → 83,33 Julho → 83,33 Agosto → 83,33 Setembro → 83,33

Possui médias de Férias no período aquisitivo de 01/2020 a 12/2020:

Média em Horas: 220,00

Média em Valor: 169,74

Composto: 1.169,75

Programado 20 dias de férias + 10 dias de abono para início em 04/01/2021 com 50% do adiantamento de 13º Salário.

No exemplo deste funcionário, onde a concessão total é 30 dias, será descontado os valores integrais:

Férias Normais → 749,97

Férias Adicionais → 749,97

Para o adiantamento de 13º Salário, como o ano da conversão (2020) é diferente do ano de início das férias (2021), o cálculo das férias pagará o valor sem nenhum desconto. Porém, se o ano fosse igual, o cálculo das férias descontaria o valor integral de 13º salário recebido mês a mês antecipadamente enquanto era Contrato Verde Amarelo, como é realizado na primeira e segunda parcela do 13º Salário.

Cálculo das Férias Original:

Férias normais:

$$1.000,00 / 30 * 20 = 666,67$$

$$666,67 - 749,97 \text{ (antecipados)} = 0,00$$

O valor de 83,30 que não foi possível descontar das férias normais, será descontado do Abono.

Férias Adicionais

$$1.169,75 / 30 * 20 = 779,83$$

$$779,83 - 749,97 \text{ (antecipados)} = 29,86$$

Férias Abono:

$$1.000,00 / 30 * 10 = 333,34$$

$$333,34 - 83,30 = 250,04$$

Férias Abono Adicionais:

$$1.169,75 / 30 * 10 = 389,92$$

Adiantamento 13º Salário:

$$1.000,00 * 50\% = 500,00$$

Após o Cálculo das Férias original, ainda no mês 01/2021, este funcionário recebeu aumento salarial para 1.500,00.

Cálculo do complemento de férias:**Férias normais:**

$$1.500,00 / 30 * 20 = 1.000,00$$

$$1.000,00 - 0,00 \text{ (original)} - 749,97 \text{ (antecipados)} = 250,03$$

Férias Adicionais

$$1.669,74 / 30 * 20 = 1.113,16$$

$$1.113,16 - 29,86 \text{ (original)} - 749,97 \text{ (antecipados)} = 333,33$$

Férias Abono:

$$1.500,00 / 30 * 10 = 500,00$$

$$500,00 - 250,04 \text{ (original)} = 249,96$$

Férias Abono Adicionais:

$$1.669,74 / 30 * 10 = 556,58$$

$$556,58 - 389,92 \text{ (original)} = 166,66$$

04. DEMAIS INFORMAÇÕES

Para mais informações, clique em:

[Revogação do Contrato Verde e Amarelo](#)

[MP 905/2019 - Contrato Verde e Amarelo x 13o salário 1a e 2a parcela - Quando há conversão de categoria de Contrato](#)

[DTSCORE01-2394 DT Criação de Eventos Sintéticos para tratamento dos cálculos da conversão do Contrato Verde Amarelo para Funcionário \(Prazo Indeterminado\).](#)

DTSCORE01-2957 DT Programa de Acerto para Prorrogar Período Aquisitivo devido à Suspensão de Contrato de Trabalho.

01. DADOS GERAIS

Produto:	TOTVS RH
Linha de Produto:	Linha Datasul
Segmento:	RH
Módulo:	Folha de Pagamento
Função:	SP0008
Requisito/Story/Issue :	DTSCORE01-2957

02. SITUAÇÃO/REQUISITO

Necessidade de **prorrogar os períodos aquisitivos**, que estão em aberto, devido ao funcionário possuir situações de suspensão de contrato, quando a empresa estiver parametrizada que utiliza "**Suspensão de Contrato**".

03. SOLUÇÃO

Foi desenvolvido o programa de acerto **SP0008** para verificar se os funcionários possuem situações de suspensão de contrato de trabalho no decorrer do período aquisitivo e, efetuem a sua prorrogação de acordo com os dias de suspensão de contrato que recaem sobre ele.

Este programa deverá ser executado através da opção CTRL + ALT + X , informando **prghur/spp/sp0008.r** .

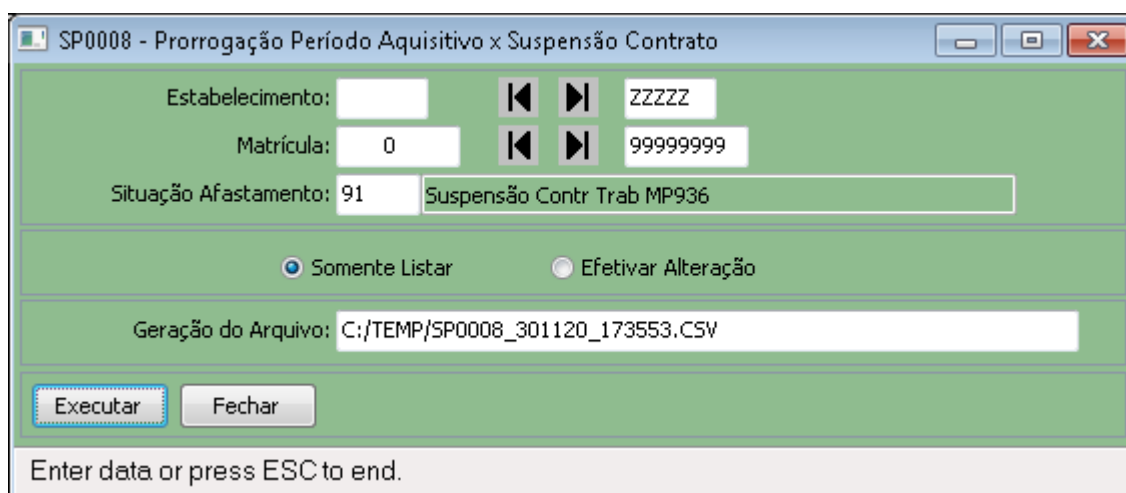

SP0008 - Prorrogação Período Aquisitivo x Suspensão Contrato

Estabelecimento: ⏪ ⏩ ZZZZZ

Matrícula: ⏪ ⏩ 99999999

Situação Afastamento: Suspensão Contr Trab MP936

Somente Listar Efetivar Alteração

Geração do Arquivo:

Enter data or press ESC to end.

Se no programa **FP0500**, o campo **"Usa Suspensão Contrato"** não estiver marcado, ao clicar no botão Executar será exibida a mensagem abaixo, e a execução do programa não prossegue.

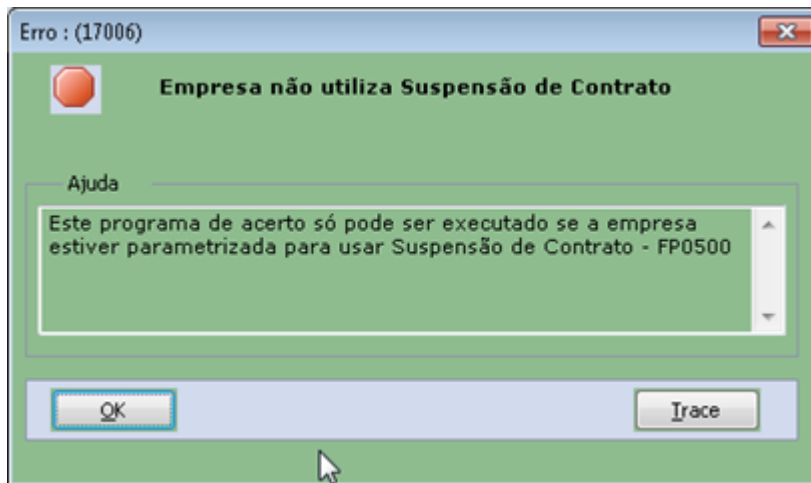

- É **obrigatório** informar os campos
 - **Situação Afastamento:** sendo que a situação informada tem que ser do tipo **"Licença sem Remuneração"** e estar com o campo **"Suspende Contrato"** marcado.
 - **Geração do Arquivo:** informar o caminho/nome do arquivo a ser gerado com o log de execução do programa.
- O programa permite:
 - **"Somente Listar"** os funcionários que terão o período aquisitivo prorrogado, possibilitando uma conferência prévia ou
 - **"Efetivar Alteração"** efetuando a prorrogação dos períodos aquisitivos.

Em ambas opções será gerado um arquivo .CSV (no local e com o nome informado no campo "Geração do Arquivo") com as informações dos funcionários, períodos aquisitivos que estão em aberto, dias de situação de suspensão de contrato em cada período, a nova data de término do período aquisitivo e uma observação informando o que será feito (opção Somente Listar) ou o que foi efetuado (opção Efetivar Alteração).

Execução do programa prghur/spp/sp0008.r com a opção "Somente Listar"

Ao final da execução é gerado o arquivo .CSV informado, conforme demonstrado abaixo:

	A	B	C	D	E	F	G	H
1	Execução	Estab	Matric	Início Período Aquisitivo	Término Período Aquisitivo	Dias Afast	Prorrogação Período Aquisitivo	OBS
2	Somente Listar	300	3	21/04/2019	20/04/2020	60	19/06/2020	Término do período aquisitivo será ajustado
3	Somente Listar	300	4	01/02/2019	31/01/2020	16	16/02/2020	Término do período aquisitivo será ajustado
4	Somente Listar	300	4	01/02/2020	31/01/2021	44		Período aquisitivo será eliminado e criado um novo se necessário
5	Somente Listar	300	5	05/02/2019	04/02/2020	35	10/03/2020	Término do período aquisitivo será ajustado
6	Somente Listar	300	5	05/02/2020	04/02/2021	25		Período aquisitivo será eliminado e criado um novo se necessário
7	Somente Listar	300	6	01/01/2020	31/12/2020	85	26/03/2021	Término do período aquisitivo será ajustado
8								

Execução do programa prghur/spp/sp0008.r com a opção "Efetivar Alteração"

Ao final da execução é gerado o arquivo .CSV informado, conforme demonstrado abaixo:

	A	B	C	D	E	F	G	H
1	Execução	Estab	Matric	Início Período Aquisitivo	Término Período Aquisitivo	Dias Afast	Prorrogação Período Aquisitivo	OBS
2	Efetivar Alteração	300	3	21/04/2019	20/04/2020	60	19/06/2020	Término do período aquisitivo foi alterado
3	Efetivar Alteração	300	4	01/02/2019	31/01/2020	16	16/02/2020	Término do período aquisitivo foi alterado
4	Efetivar Alteração	300	4	01/02/2020	31/01/2021	44		Período aquisitivo foi eliminado
5	Efetivar Alteração	300	4	17/02/2020	16/02/2021	44	01/04/2021	Período aquisitivo criado. Término do período aquisitivo foi alterado
6	Efetivar Alteração	300	5	05/02/2019	04/02/2020	35	10/03/2020	Término do período aquisitivo foi alterado
7	Efetivar Alteração	300	5	05/02/2020	04/02/2021	25		Período aquisitivo foi eliminado
8	Efetivar Alteração	300	5	11/03/2020	10/03/2021	25	04/04/2021	Período aquisitivo criado. Término do período aquisitivo foi alterado
9	Efetivar Alteração	300	6	01/01/2020	31/12/2020	85	26/03/2021	Término do período aquisitivo foi alterado
10								
11								

Importante

- A prorrogação de um período aquisitivo (em aberto) será realizada mesmo com dias já concedidos ou férias programadas para o mesmo, porém antes de efetuar a prorrogação, o programa de acerto **verifica se existe período aquisitivo posterior**. Caso exista, é verificado **se este PERÍODO POSTERIOR possui dias de férias já concedidos ou programação de férias**. Caso:
 - **Não possui:**
 - os períodos aquisitivos **posteriores** são eliminados para que possa ser feita a prorrogação do período aquisitivo afetado pela suspensão de contrato.
 - são criados novamente os períodos aquisitivos **posteriores** ao período prorrogado, desde que esta seja inferior à competência da empresa.
 - **Possua:**
 - a prorrogação do período aquisitivo **atual** não é realizada, sendo gerada esta informação no arquivo .CSV.
- O programa de acerto pode ser executado mais de uma vez para um funcionário que já teve o período aquisitivo prorrogado. A cada execução a análise dos períodos aquisitivos x suspensão de contrato é realizada com base nas datas originais de início e término do período aquisitivo, pois pode acontecer de a situação de suspensão de contrato ter sido incluída, modificada (data de término) ou eliminada do programa FP1600 e, neste caso, o tratamento de prorrogação precisa ser refeito.

DTSCORE01-2964 DT Listar período dos adicionais com mais de 12 meses

01. DADOS GERAIS

Produto:	TOTVS RH
Linha de Produto:	Linha Datasul
Segmento:	RH
Módulo:	Folha de Pagamento
Função:	FP5390 – Demonstrativo Médias de Adicionais
Ticket:	
Requisito/Story/Issue:	DTSPAG01-2964

02. SITUAÇÃO/REQUISITO

Necessidade de alterar o demonstrativo das médias de adicionais para exibir todos os meses do período aquisitivo considerado para os adicionais.

03. SOLUÇÃO

Alterado o demonstrativo para exibir todos os meses considerados para os adicionais de férias do período aquisitivo, em caso de prorrogação do período aquisitivo.

DTSCORE01-3568 DT FP3100 deve desfazer a prorrogação do período aquisitivo em situações de Suspensão de Contrato de Trabalho - MP936

01. DADOS GERAIS

Produto:	TOTVS RH
Linha de Produto:	Linha Datasul
Segmento:	RH
Módulo:	Folha de Pagamento
Função:	FP3100 - Elimina Cálculo por Funcionário FP3080 - Elimina Cálculo por Categoria Salarial
País:	Brasil
Requisito/Story/Issue (informe o requisito relacionado) :	DTSCORE01-3568

02. SITUAÇÃO/REQUISITO

A **Suspensão de Contrato de Trabalho MP936**, em alguns casos realiza a **prorrogação** de período aquisitivo do funcionário, mas ao utilizar o **FP3100** para **eliminar o cálculo do funcionário**, o período aquisitivo alterado anteriormente, **não está sendo desfeito**.

03. SOLUÇÃO

Ajustado o programa **FP3080** que já estava desfazendo a prorrogação dos períodos corretamente, para que a **mesma rotina** seja utilizada pelo **FP3100**, fazendo com que ambos realizem o processo corretamente.

DTSCORE01-3593 DT FP0020 x Criação do novo campo Incide Encargo INSS

01. DADOS GERAIS

Produto:	TOTVS RH
Linha de Produto:	Linha Datasul
Segmento:	RH
Módulo:	Folha de Pagamento
Função:	FP0020 – Manutenção Eventos Analíticos FP0022 - Consulta Eventos Analíticos FP0024 - Manutenção Eventos Analíticos por Empresa FP0021 – Listagem Eventos Analíticos
Requisito/Story/Issue :	DTSCORE01-3593

02. SITUAÇÃO/REQUISITO

Criar novo campo para parametrização dos eventos que incidem para a base de cálculo dos Encargos Sociais da GPS.

03. SOLUÇÃO

Criado o campo **Incide Encargo INSS** que permite parametrizar os eventos que irão compor a base de cálculo dos Encargos de INSS, tendo as seguintes opções: **Positivo, Negativo e Não Incide**.

Todos os eventos terão este campo atualizado automaticamente quando, após a baixa do pacote Pacote Portal 27, for executado o cálculo da folha normal ou, o cálculo da rescisão ou o cálculo da rescisão complementar, considerando a seguinte regra:

1) Eventos relacionados aos índices:

4 - Salário Maternidade : o campo fica como Não Incide;

10 - Salário Maternidade Noturna : o campo fica como Não Incide;

64 - Adicional Salário Maternidade : o campo fica como Não Incide;

65 - Salário Maternidade 13º Salário - Dedução Guia : o campo fica como Negativo; O Campo Tipo Vencimento será alterado para Décimo.

226 - Maternidade Complemento 13º Salário e Social : o campo fica como Negativo. O Campo Tipo Vencimento será alterado para Décimo.

2) Demais Eventos:

o campo fica com a mesma informação do campo **Incide INSS Segurado**.

O campo Incide INSS Encargo também será visualizado nos programas:

FP0022 - Consulta Eventos Analíticos

FP0024 - Manutenção Eventos Analíticos por Empresa

FP0021 - Listagem Eventos Analíticos

04. DEMAIS INFORMAÇÕES

[Parecer SEI Nº 16120/2020/ME](#)

05. ASSUNTOS RELACIONADOS

- [Consulte informações dos índices em DS - MFP - Índices Específicos.](#)
- [DTSCORE01-3609 DT Criação dos eventos de Base Encargo INSS Normal e 13º Salário no Cálculo da Folha Normal](#)
- [DTSCORE01-3615 DT Criação dos eventos de Base Encargo INSS Normal e 13º Salário no Cálculo Normal de Rescisões](#)
- [DTSCORE01-3616 DT Criação dos eventos de Base Encargo INSS Normal e 13º Salário no Cálculo Complementar de Rescisões](#)
- [RH | Datasul - Nota Técnica nº20/2020, Instrução Normativa RFB nº 1999/2020 e Parecer SEI Nº 16120/2020/ME](#)

DTSCORE01-3609 DT Criação dos eventos de Base Encargo INSS Normal e 13º Salário no Cálculo da Folha Normal

01. DADOS GERAIS

Produto:	TOTVS RH
Linha de Produto:	Linha Datasul
Segmento:	RH
Módulo:	Folha de Pagamento
Função:	FP3020 – Cálculo Folha Normal
Requisito/Story/Issue (informe o requisito relacionado) :	DTSCORE01-3609

02. SITUAÇÃO/REQUISITO

Implementar a valorização dos eventos relacionados aos novos índices de função específica 243 - Base Encargo INSS Normal e 244 - Base Encargo INSS 13º Salário.

03. SOLUÇÃO

Alterado o **Cálculo da Folha Normal** para criar os **eventos relacionados aos índices de função específica 243 (Base Encargo INSS Normal) e 244 (Base Encargo INSS 13º Salário)** no Movimento Calculado do funcionário onde o valor será apurado com base nos eventos que possuem incidência positiva ou negativa para **Encargo INSS (FP0020 - Manutenção Eventos Analíticos)**.

Estes eventos serão utilizados para conferência dos valores que servem de Base de Encargo INSS na GPS.



Importante!

É imprescindível a existência do evento "**999 - Reservado para uso futuro**" no cadastro de eventos (FP0020) pois na criação de novos índices de funções específicas o produto, primeiramente, relaciona o evento 999 ao novo índice, depois cria o novo evento e depois substitui o evento 999 pelo novo evento cadastrado.

Obs.: Lembrando que o evento 999 é criado automaticamente na instalação do produto, porém, caso o mesmo tenha sido eliminado, orientamos cadastrá-lo novamente, com identificação = Outros e sem incidência para líquido e qualquer outro encargo, associando-o a natureza de rubrica "**0000 - Não Enviar para o eSocial**".

04. DEMAIS INFORMAÇÕES

[Parecer SEI Nº 16120/2020/ME](#)

05. ASSUNTOS RELACIONADOS

RH | Datasul - Nota Técnica nº20/2020, Instrução Normativa RFB nº 1999/2020 e Parecer SEI Nº 16120/2020/ME

DTSCORE01-3700 DT Cálculo dos Encargos da GPS considerando os eventos de Base Encargo INSS Normal e 13º Salário no Cálculo da Folha Normal

01. DADOS GERAIS

Produto:	TOTVS RH
Linha de Produto:	Linha Datasul
Segmento:	RH
Módulo:	Folha de Pagamento
Função:	FP3720 – Listagem Guia da GPS
Requisito/Story/Issue (informe o requisito relacionado) :	DTSCORE01-3700

02. SITUAÇÃO/REQUISITO

Implementar na Listagem da Guia da GPS e no Rateio dos Encargos para considerar os eventos ligados aos índices de função específica 243 (Base Encargo INSS Normal) e 244 (Base Encargo INSS 13º Salário) como base de cálculo para os encargos sociais.

03. SOLUÇÃO

Foram feitos ajustes para que sejam calculados os encargos da **GPS e o Rateio destes Encargos** sobre os eventos ligados aos índices de função específica **243 (Base Encargo INSS Normal) e 244 (Base Encargo INSS 13º Salário)**.

A partir do mês/ano que esses dois novos índices forem criados automaticamente pelo sistema, o cálculo dos encargos da GPS passa a utilizar como base de cálculo o valor dos eventos ligado aos índices de função específica **243 (Base Encargo INSS Normal) e 244 (Base Encargo INSS 13º Salário)** e não mais utilizará a base de cálculo dos eventos ligado aos índices de função específica **18 (INSS Normal) e 9 (INSS 13º Salário)**.

Abaixo, o detalhamento dos campos exibidos na Guia de Conferência da GPS:

Empregados Normal: conterà o valor do evento ligado ao índice de função específica 243 (Base Encargo INSS Normal).

Empregados 13º: conterà o valor do evento ligado ao índice de função específica 244 (Base Encargo INSS 13º Salário) para funcionário ativos.

Empregados 13º Rescisão: conterà o valor do evento ligado ao índice de função específica 244 (Base Encargo INSS 13º Salário) para funcionário desligados.

Segurados: a coluna Base conterà a base do cálculo utilizado para cálculo do INSS retido do funcionário/prestador.

Encargos: Patronal/ Empresa - SAT/FAP - Terceiros: a coluna Base conterá o total do Valores de Empregados Normal /Empregados 13º/Empregados 13ºRescisão

OBS: As demais informações contidas na guia de conferência da GPS permanecem iguais

Rateio do encargos por Centro de Custo:

Para apuração dos encargos com vínculo, será utilizado como base de cálculo o valor dos eventos ligado ao índice de função específica 243 (Base Encargo INSS Normal) e 244 (Base Encargo INSS 13º Salário).

04. DEMAIS INFORMAÇÕES

[Parecer SEI Nº 16120/2020/ME](#)

05. ASSUNTOS RELACIONADOS

- [DTSCORE01-3593 DT FP0020 x Criação do novo campo Incide Encargo INSS](#)
- [RH | Datasul - Nota Técnica nº20/2020, Instrução Normativa RFB nº 1999/2020 e Parecer SEI Nº 16120/2020/ME](#)

DTSCORE01-3720 DT Dedução salario maternidade INSS na GPS 520 a maior na folha de 13º salário

01. DADOS GERAIS

Produto:	TOTVS RH
Linha de Produto:	Linha Datasul
Segmento:	RH
Módulo:	Folha de Pagamento
Função:	FP3720 – Listagem Guia da GPS
Requisito/Story/Issue (informe o requisito relacionado) :	DTSCORE01-3720

02. SITUAÇÃO/REQUISITO

Está considerando valor incorreto de deduções legais quando a funcionária tem o evento relacionado ao índice de função específica 65 recalculado com um valor menor ao qual foi calculado no cálculo do 13º Salário.

03. SOLUÇÃO

Foram feitos ajustes para que seja considerado o valor correto para deduções legais.

DTSCORE01-3723 DT Demonstrativo Contabil por CC considerando os eventos de Base Encargo INSS Normal e 13º Salário no Cálculo da Folha Normal

01. DADOS GERAIS

Produto:	TOTVS RH
Linha de Produto:	Linha Datasul
Segmento:	RH
Módulo:	Folha de Pagamento
Função:	FP4051 – Demonstrativo Contábil por Centro de Custo
Requisito/Story/Issue (informe o requisito relacionado) :	DTSCORE01-3723

02. SITUAÇÃO/REQUISITO

Implementar no Demonstrativo Contábil por Centro de Custo para considerar os eventos ligados aos índices de função específica **243 (Base Encargo INSS Normal)** e **244 (Base Encargo INSS 13º Salário)** como base de cálculo para os encargos sociais.

03. SOLUÇÃO

Foram feitos ajustes para que seja calculado os encargos sobre os eventos ligados aos índices de função específica 243 (Base Encargo INSS Normal) e 244 (Base Encargo INSS 13º Salário).

04. DEMAIS INFORMAÇÕES

[Parecer SEI Nº 16120/2020/ME](#)

05. ASSUNTOS RELACIONADOS

[RH | Datasul - Nota Técnica nº20/2020, Instrução Normativa RFB nº 1999/2020 e Parecer SEI Nº 16120/2020/ME](#)

DTSCORE01-3727 DT Cálculo dos Encargos por Funcionário considerando os eventos de Base Encargo INSS Normal e 13º Salário no Cálculo da Folha Normal

01. DADOS GERAIS

Produto:	TOTVS RH
Linha de Produto:	Linha Datasul
Segmento:	RH
Módulo:	Folha de Pagamento
Função:	FP3730 – Cálculo Encargos por Funcionário
Requisito/Story/Issue (informe o requisito relacionado) :	DTSCORE01-3727

02. SITUAÇÃO/REQUISITO

Implementar no Cálculo dos Encargos por Funcionário para considerar os eventos ligados aos índices de função específica **243 (Base Encargo INSS Normal)** e **244 (Base Encargo INSS 13º Salário)** como base de cálculo para os encargos sociais.

03. SOLUÇÃO

Foram feitos ajustes para que seja calculado os encargos sobre os eventos ligados aos índices de função específica 243 (Base Encargo INSS Normal) e 244 (Base Encargo INSS 13º Salário).

04. DEMAIS INFORMAÇÕES

[Parecer SEI Nº 16120/2020/ME](#)

05. ASSUNTOS RELACIONADOS

[RH | Datasul - Nota Técnica nº20/2020, Instrução Normativa RFB nº 1999/2020 e Parecer SEI Nº 16120/2020/ME](#)

DTSCORE01-3765 DT Geração do rateio por centro de custo considerando os eventos de Base Encargo INSS Normal e 13º Salário com valores zerados

01. DADOS GERAIS

Produto:	TOTVS RH
Linha de Produto:	Linha Datasul
Segmento:	RH
Módulo:	Folha de Pagamento
Função:	FP4050 – Gera Rateio por Centro de Custo
Requisito/Story/Issue (informe o requisito relacionado) :	DTSCORE01-3765

02. SITUAÇÃO/REQUISITO

Ajustar a geração do rateio por centro de custo para ratear os índices de função específica 243 (Base Encargo INSS Normal) e 244 (Base Encargo INSS 13º Salário) mesmo quando o valor for zerado.

03. SOLUÇÃO

Alterado a geração do rateio por centro de custo para ratear os índices de função específica 243 (Base Encargo INSS Normal) e 244 (Base Encargo INSS 13º Salário) mesmo quando o valor destes dois eventos for zero.

04. DEMAIS INFORMAÇÕES

[Parecer SEI Nº 16120/2020/ME](#)

05. ASSUNTOS RELACIONADOS

[RH | Datasul - Nota Técnica nº20/2020, Instrução Normativa RFB nº 1999/2020 e Parecer SEI Nº 16120/2020/ME](#)

DTSPAG01-17670 DT Ativação Contrato Intermitente - Liberação da utilização da funcionalidade

01. DADOS GERAIS

Produto:	TOTVS RH
Linha de Produto:	Linha Datasul
Segmento:	RH
Módulo:	Folha de Pagamento
Função:	FP0500 - Manutenção Parâmetro Empresa RH
Ticket:	
Requisito/Story/Issue (informe o requisito relacionado) :	DTSPAG01-17670

02. SITUAÇÃO/REQUISITO

- Permitir que seja possível ativar o contrato intermitente somente marcando o campo "Art. 452 - Contrato Intermitente" sem ter que informar o código de ativação no FP0500 - pasta 5.

03. SOLUÇÃO

- Alterada a rotina para permitir que seja possível ativar o contrato intermitente somente marcando o campo "Art. 452 - Contrato Intermitente" sem ter que informar o código de ativação no FP0500 - pasta 5.
- Retirado o campo referente ao código de ativação do contrato intermitente na tela do FP0500 - pasta 5.
- Alterada a mensagem 55794 para ser do tipo pergunta e será demonstrada a seguinte mensagem: "Ativação Contrato Intermitente - Leia com Atenção! Ao marcar o campo "Art. 452 - Contrato Intermitente" o sistema irá habilitar a funcionalidade de contratação da modalidade contrato intermitente. Para a utilização dessa modalidade é necessário ler com atenção a documentação disponível no < <https://tdn.totvs.com.br/display/public/LDT/Art.+452+-+CONTRATO+INTERMITENTE>> onde encontra-se toda a documentação referente a parametrização, utilização e pontos de atenção referente a funcionalidade. Deseja Continuar?" Caso clique em "Não" não será ativado o contrato intermitente, caso clique em "Sim" será ativado o contrato intermitente.
- Caso queira **desativar** o contrato intermitente no Datasul, deverá desmarcar o campo **"Art. 452 - Contrato Intermitente"** na **Pasta 5 do FP0500 - Manutenção Parâmetro Empresa RH**. Somente será possível desmarcar este parâmetro caso nenhum funcionário esteja com o campo **"Intermitente"** marcado no **FP1500 - Funcionários, na aba Cadastral**, se houver o campo **"Art. 452 - Contrato Intermitente"** na **Pasta 5 do FP0500 - Manutenção Parâmetro Empresa RH** ficará desabilitado.

Nota: Será necessário atualizar o arquivo de mensagens "msg.d" no ambiente para que o sistema mostre a mensagem atualizada.

DTSPAG01-17818 DT A mensagem do programa FP5597 foi alterada em virtude da alteração no layout de versão 1.0.0.3 do Manual Normativo de Arquivos Digitais - MANAD

01. DADOS GERAIS

Produto:	TOTVS RH
Linha de Produto:	Linha Datasul
Segmento:	RH
Módulo:	Folha de Pagamento
Função:	FP5597
Requisito/Story/Issue (informe o requisito relacionado) :	DTSPAG01-17818

02. SITUAÇÃO/REQUISITO

Ajustar a mensagem de id nº 34855 do programa FP5597 para orientar o cliente sobre a alteração referente ao novo layout de versão 1.0.0.3 do Manual Normativo de Arquivos Digitais - MANAD.

03. SOLUÇÃO

A mensagem de id nº 34855 do programa FP5597 foi alterada em virtude do **Ato Declaratório Executivo Cofis Nº 44 de 24 de Agosto de 2020**, que excluiu os blocos I (ECD) e L (ADE 34).

Sendo assim, o conteúdo da mensagem passou a ser dessa forma:

Texto: Arquivo Importação não informado! Deseja continuar?

Ajuda: O arquivo contábil não foi informado. Caso continue o arquivo do MANAD será gerado somente com as informações da folha de pagamento, sem as informações contábeis e conta contábil (K200).

No entanto, alertamos que em virtude do Ato Declaratório Executivo Cofis Nº 44 de 24 de Agosto de 2020, os blocos I (ECD) e L (ADE 34) foram excluídos e, por esse motivo, a importação do arquivo contábil não é mais necessária.

Para mais informações referente às alterações, acesse o link: <http://normas.receita.fazenda.gov.br/sijut2consulta/link.action?visao=anotado&idAto=112016>

Nenhuma outra alteração foi realizada no **layout** da **versão 1.0.0.3** do **Manual Normativo de Arquivos Digitais - MANAD**.

DTSPAG01-18170 DT SEFIP deve desconsiderar o período de licença maternidade ou adoção nas bases de previdência social

01. DADOS GERAIS

Produto:	TOTVS RH
Linha de Produto:	Linha Datasul
Segmento:	RH
Módulo:	Folha de Pagamento
Função:	FP6010 SEFIP
Ticket:	Não se aplica
Requisito/Story/Issue (informe o requisito relacionado) :	DTSPAG01-18170

02. SITUAÇÃO/REQUISITO

A **Instrução Normativa RFB nº 1999/2020** e **Parecer SEI Nº 16120/2020/ME** trouxe **isenção dos encargos patronais** sobre o período que o(a) funcionário(a) esteve de **licença maternidade** e/ou **licença adoção**.

03. SOLUÇÃO

Programa foi alterado para atender a Instrução Normativa RFB nº 1999/2020 e Parecer SEI Nº 16120/2020/ME, descontando da base de previdência social os valores referentes à licença maternidade ou adoção.

O programa agora segue as seguintes regras, no Registro 30, caso o funcionário esteja em período de licença maternidade ou adoção durante a competência que está sendo gerada a SEFIP.

SEFIP Folha Normal:

- Campo 19, **Ocorrência**, posição 200 a 201, deve ser informado 05, 06, 07 ou 08, conforme abaixo:
 - Quando no FP1210, pasta agente nocivo estiver com:
 - 00 ou 01 ou 05, na SEFIP levará 05.
 - 02 ou 06, na SEFIP levará 06.
 - 03 ou 07, na SEFIP levará 07.
 - 04 ou 08, na SEFIP levará 08.
- Campo 20, **Valor Contribuição Segurado**, posição 202 a 216, deve conter o valor do evento 511 ligado ao índice 18.
- Campo 21, **Base de Cálculo da Contribuição Previdenciária**, posição 217 a 231, deve conter o resultado:
 - + **Base** do evento ligado ao **índice 18** (511)
 - – **Valor** dos eventos ligados aos **índices 4,10 e 64 (licença maternidade)**
 - – **Valor** dos eventos ligados aos **índices 102,103 e 104 (licença maternidade por adoção)**
 - Se o resultado for zerado ou negativo levar zero.
- Campo 22, **Base de Cálculo 13º Salário da Contribuição Previdenciária - Competência Movimento**, posição 232 a 246, deve conter:

- **Base** do evento ligado ao **índice 108** (550) - o **valor** do evento ligado ao **índice 226** (se tiver);
- Se não tiver o índice 226, deve conter a **base** do evento ligado ao índice **108** (550) - **a diferença do valor** do evento ligado ao **índice 65** (520) da folha **normal de dezembro** com a **folha de 13º salário** de dezembro.
- Se o resultado for zerado ou negativo, levar zero.
- Campo 23, **Base de Cálculo 13º Salário da Contribuição Previdenciária - GPS 13º**, posição 247 a 261, deve conter:
 - + **Base** do evento ligado ao **índice 9** (512)
 - - **Base** do evento do **índice 108** (550)
 - - **Valor** do evento do **índice 65** (520)
 - + **Valor** do evento do **índice 226** (este valor soma, pois ele já está embutido no 108 que está descontando).
 - Se o campo 22 estiver zerado, deve ir zerado também.

SEFIP 13º Salário:

- Campo 19, **Ocorrência**, posição 200 a 201, deve ser informado 05, 06, 07 ou 08, conforme abaixo:
 - Quando no FP1210, pasta agente nocivo estiver com:
 - 00 ou 01 ou 05, na SEFIP levará 05.
 - 02 ou 06, na SEFIP levará 06.
 - 03 ou 07, na SEFIP levará 07.
 - 04 ou 08, na SEFIP levará 08.
- Campo 20, **Valor Contribuição Segurado**, posição 202 a 216, deve conter o valor do evento 512 ligado ao índice 9.
- Campo 22, **Base de Cálculo 13º Salário da Contribuição Previdenciária - Competência Movimento**, posição 232 a 246, deve conter:
 - + **Base** do evento ligado ao **índice 9** (512)
 - - **Valor** do evento ligado ao **índice 65** (520)
 - - **Valor** do evento ligado ao **índice 235**
 - Se o resultado for zerado ou negativo, levar zero.

 Estas alterações não se aplicam à SEFIP 650/660.

04. DEMAIS INFORMAÇÕES

Consulte mais informações em [RH | Datasul - Nota Técnica nº20/2020, Instrução Normativa RFB nº 1999/2020 e Parecer SEI Nº 16120/2020/ME.](#)

05. ASSUNTOS RELACIONADOS

Consulte informações dos índices em [DS - MFP - Índices Específicos.](#)

DTSPAG01-18180 DT SEFIP deve desconsiderar o período de afastamento por doença e por acidente nas bases de previdência social

01. DADOS GERAIS

Produto:	TOTVS RH
Linha de Produto:	Linha Datasul
Segmento:	RH
Módulo:	Folha de Pagamento
Função:	FP6010 SEFIP
Ticket:	Não se aplica
Requisito/Story/Issue (informe o requisito relacionado) :	DTSPAG01-18180

02. SITUAÇÃO/REQUISITO

A **Instrução Normativa RFB nº 1999/2020** e **Parecer SEI Nº 16120/2020/ME** trouxe **isenção dos encargos patronais** sobre o período que o(a) funcionário(a) está em **afastamento por doença** ou **por acidente**.

03. SOLUÇÃO

Programa foi alterado para atender a Instrução Normativa RFB nº 1999/2020 e Parecer SEI Nº 16120/2020/ME, descontando da base de previdência social os valores referentes ao **afastamento por doença** ou **por acidente**.

O programa agora segue as seguintes regras, no **Registro 30**, caso o funcionário esteja em período de afastamento por doença ou acidente durante a competência que está sendo gerada a SEFIP.

- Campo 19, **Ocorrência**, posição 200 a 201, deve ser informado 05, 06, 07 ou 08, conforme abaixo:
 - Quando no FP1210, pasta agente nocivo estiver com:
 - 00 ou 01 ou 05, na SEFIP levará 05.
 - 02 ou 06, na SEFIP levará 06.
 - 03 ou 07, na SEFIP levará 07.
 - 04 ou 08, na SEFIP levará 08.
- Campo 20, **Valor Contribuição Segurado**, posição 202 a 216, deve conter o valor do evento 511 ligado ao índice 18.
- Campo 21, **Base de Cálculo da Contribuição Previdenciária**, posição 217 a 231, deve conter o resultado:
 - + **Valor** do evento ligado ao **índice 243 Base Encargos INSS Normal**.
 - Se o resultado for zerado ou negativo levar zero.
 - Este campo somente será preenchido se o funcionário tiver movimentação de **afastamento por acidente O1, O2, O3** ou **afastamento por doença P3**.

O programa também foi alterado para que o **Registro 32** seja gerado conforme abaixo:

- Funcionário em **Afastamento por Doença**, com **mais de 15 dias**, com **Código FGTS P1** no **FP0060**
Manutenção de Situações:
 - Para os **primeiros 15 dias**, será gerado o registro 32 com código de movimentação **P3** com **data anterior** ao efetivo afastamento.
 - Será gerado o registro 32 de **retorno do afastamento (parte empresa)** com código de movimentação **Z5**, considerando **a data de início do afastamento + 15 dias**.
 - Será gerado um novo registro 32 com código de movimentação **P1**, considerando **a data de início do afastamento + 15 dias**.
 - E caso o **fim do afastamento** seja **na competência** que está sendo gerado a **SEFIP**, será gerado o registro 32 com código de movimentação **Z5** com a **data de término do afastamento**.
- Funcionário em **Afastamento por Acidente**, com **mais de 15 dias**, com **Código FGTS O1** no **FP0060**
Manutenção de Situações:
 - Para os **primeiros 15 dias**, será gerado o registro 32 com código de movimentação **O3** com **data anterior** ao efetivo afastamento.
 - Será gerado o registro 32 de **retorno do afastamento (parte empresa)** com código de movimentação **Z6**, considerando **a data de início do afastamento + 15 dias**.
 - Será gerado um novo registro 32 com código de movimentação **O1**, considerando **a data de início do afastamento + 15 dias**.
 - E caso o **fim do afastamento** seja **na competência** que está sendo gerado a **SEFIP**, será gerado o registro 32 com código de movimentação **Z2** com a **data de término do afastamento**.

 Estas alterações não se aplicam à SEFIP 650/660.

04. DEMAIS INFORMAÇÕES

Consulte mais informações em [RH | Datasul - Nota Técnica nº20/2020, Instrução Normativa RFB nº 1999/2020 e Parecer SEI Nº 16120/2020/ME](#).

05. ASSUNTOS RELACIONADOS

Consulte informações dos índices em [DS - MFP - Índices Específicos](#).

DTSPAG01-18543 DT RAIS - FP6080 - Ao marcar o campo "atualiza remuneração", considerar os dissídios do FP9193/FP9194 do ano Rais que deveriam ter sido pagos, acrescentando as diferenças encontradas mês a mês.

01. DADOS GERAIS

Produto:	TOTVS RH
Linha de Produto:	Linha Datasul
Segmento:	RH
Módulo:	Folha de Pagamento
Função:	FP6080 - Atualiza Informações para a RAIS
Ticket:	
Requisito/Story/Issue (informe o requisito relacionado) :	DTSPAG01-18543

02. SITUAÇÃO/REQUISITO

Ao marcar o campo "atualiza remuneração", considerar os dissídios do FP9193/FP9194 do ano Rais que deveriam ter sido pagos, acrescentando as diferenças encontradas mês a mês.

03. SOLUÇÃO

Alterada a rotina para que ao marcar o campo "atualiza remuneração", considere os dissídios do FP9193/FP9194 do ano Rais que deveriam ter sido pagos, acrescentando as diferenças encontradas mês a mês.

Observação: As diferenças relativas a 13º salário não são consideradas na opção "**atualiza remuneração**".

Os **eventos de diferença (de dissídio)** pago no ano **não deverão ter a incidência da Rais**, pois, será considerada a **incidência do evento de origem para a RAIS**.

Exemplo:

Evento de Origem: 001 - horas normais trabalhadas -> incide para RAIS

Evento de Diferença: 158 - diferença dissídio salarial -> não incide para RAIS



Importante

Atualização - Pacote Portal 33 - Rais 2021

RH | Datasul - Nota Técnica nº20/2020, Instrução Normativa RFB nº 1999/2020 e Parecer SEI Nº 16120/2020/ME



Pesquisa

Pesquisar

NOTÍCIAS IMPORTANTES

04/01/2021 - Alterações SEFIP e eSocial em decorrência dos afastamentos por Acidente e Doença

Informamos que a TOTVS está ciente das alterações que foram liberadas recentemente, divulgadas nos dias 28 e 30/12/2020, onde houveram mudanças no **SEFIP** e **eSocial** conforme **Instrução Normativa RFB nº 1999/2020** e **Parecer SEI Nº 16120/2020/ME**.

Diante disso estamos realizando testes na nova versão do validador do SEFIP, buscando esclarecimentos sobre essas alterações para que possamos realizar os ajustes necessários em nossos produtos de RH.

Considerando o curto prazo até o vencimento das obrigações legais, orientamos enviar o SEFIP e o eSocial da forma atual, e que posteriormente, assim que houver posicionamento dos órgãos, sejam realizadas as retificações.

Nota Técnica 20/2020

No dia 02/12/2020 foi publicada a Nota Técnica 20/2020, que tem como objetivo disponibilizar ajustes no layout do eSocial em vigência, para contemplar a decisão do Supremo Tribunal Federal (STF) quanto ao salário-maternidade.

Tal Decisão apresentou como inconstitucional a incidência de contribuição previdenciária patronal sobre o salário-maternidade pois, como benefício previdenciário, a verba não está sujeita à contribuição previdenciária patronal que incide sobre a remuneração devida pela empresa aos trabalhadores.

Clique [aqui](#) para download da NT 20/2020 do eSocial

Abaixo seguem mais detalhes relacionado ao produto Datasul:

⚠ Importante

Os pacotes citados abaixo são compatíveis com as versões **12.1.27.11**, **12.1.28.7**, **12.1.29.1** ou superiores.
[Clique aqui](#) para acessar a página de Patch de Atualizações do Datasul HCM

Aplicação no produto Datasul:**eSocial** Folha de Pagamento**Perguntas e Respostas****Middleware**

Quem utiliza o middleware para as entregas de suas obrigações ao governo, será disponibilizado um pacote que irá adequar o Relatório de Conferência de INSS com as alterações deste Nota Técnica. ✓

Liberado em 09/12. Confira a [página de Patch de Atualizações do Datasul HCM](#)

TAF**Atualizações Disponíveis**

★ [Pacote para adequação dos cálculos de folha para salário maternidade \(competência de Dezembro\) e 13º salário - 09/12/2020](#)

Próximas Entregas

⚠ **Adequações para folhas abertas, Parecer SEI N° 16120/2020/ME** 📅
22/01/2021

⚠ **Alterações GPS, SEFIP e eSocial em decorrência dos afastamentos por Acidente e Doença, Instrução Normativa RFB nº 1999/2020** 📅
29/01/2021

⚠ **Adequações para folhas fechadas, atender Parecer SEI N° 16120/2020/ME**
- Em breve.

Legislação

✓ [Portal TOTVS - Legislação - NT 20/2020](#)

Quem utiliza o TAF para as entregas de suas obrigações ao governo, este já contempla as alterações realizadas por esta Nota Técnica.

eSocial Folha de Pagamento

Perguntas e Respostas

Será disponibilizado um pacote que irá adequar a Emissão da GPS e rateio dos encargos por centro de custo, geração dos títulos e o cálculo dos encargos por funcionário (FP3720/FP4051/FP4410/FP3730) com as alterações desta Nota Técnica, as demais rotinas não teve impacto com a alteração da NT20/2020.

✔ **Liberado em 15/12** um pacote de correção - [Atualização Pacote Portal 24 - NT 20/2020 - Contribuição Social](#).

✔ **Liberado em 30/12** um novo pacote de correção - [Atualização Pacote Portal 26 - NT 20/2020 - Contribuição Social - Mês Dezembro](#)

Importante: Informamos que o Mês de novembro pode ser encerrado mesmo com a diferença apresentada na conta transitória da folha/encargos, visto que essas diferenças serão recalculadas após a liberação, através da emissão da GPS (FP3720/FP4051/FP4040) tem a finalidade de gerar as informações para o contas a pagar através dos títulos e para a contabilidade após a emissão do demonstrativo contábil seguido da integração contábil, cujos processos podem ser efetuados após o encerramento do mês dos quais não estejam integrados.

✔ [Portal TOTVS - Legislação - Gfip/Sefip - Versão 8.4 - IN RFB 1999/2020](#)

✔ [Portal TOTVS - Legislação - Parecer SEI Nº 16120/2020/ME](#)

Para a empresa que gera as informações dos encargos sociais para a contabilidade através da função Cálculo Encargos por Funcionário (FP3730), este não é possível refazer após o encerramento do mês, todavia se a movimentação de licença maternidade é pequena pode ser ajustado os valores manualmente diretamente no eventos de encargos contidos no movimento calculado.

eSocial Folha de Pagamento

Perguntas e Respostas

PERGUNTAS E RESPOSTAS

Quais processos foram impactados pela alteração da NT20?

Resp.: Foram impactados apenas os processos de Geração da Guia de INSS FP3720/FP3730, Rateio dos Encargos Sociais, Processo de Contabilização e Geração de Títulos de Pagamento. Também tivemos impacto no Relatório de Conferência de INSS do eSocial somente para clientes que utilizam o serviço do middleware como ferramenta de transmissão ao Governo.

Para os pagamentos já realizado aos funcionários, existe alguma alteração nos valores?

Resp.: Não. Estas alterações não interferem nos cálculos dos funcionários, modificam apenas o recolhimento do INSS Patronal em relação aos valores recolhidos pelo empregador.

Como devo proceder em relação a Folha de Pagamento Normal de novembro que precisou ser encerrada?

Resp.: Caso a empresa possua funcionários em auxílio maternidade, os processos de contabilização, geração de títulos e rateio dos encargos considerou o encargo de INSS Patronal indevidamente. Caso já tenha sido realizada a integração com a sua contabilidade e com o seu financeiro, recomendamos ajustar os valores manualmente na contabilidade e também alterar o valor do(s) título(s) de INSS conforme o valores retornado pelo governo através da DCTFWEB.

Preciso calcular a Folha de Pagamento do 13 Salário (parcela final) agora em dezembro. Posso seguir com o cálculo e pagamento aos funcionários antes de receber o pacote de ajustes?

Resp: Sim. Mesmo que o cálculo do 13o. Salário seja realizado antes do pacote previsto para o dia 15/12/2020, os valores dos funcionários não serão afetados.

A geração da Guia de INSS do 13o. Salário que tem previsão de pagamento em 18/12/2020, necessita do pacote de atualização?

Resp.: Sim. Caso a guia de INSS seja emitida no sistema Datasul HCM antes da utilização do pacote de ajustes, os valores dos encargos de INSS Patronal para funcionários com auxílio maternidade serão gerados com os percentuais dos encargos indevidamente. Caso este processo seja realizado sem o uso do pacote do dia 15/12/2020, será necessário realizar os ajustes na contabilidade e financeiro.

Posso enviar os movimentos dos cálculos da folha normal e de 13o. Salário e ao eSocial antes da utilização do pacote?

Resp.: Sim. Como o governo já está adequado e desconsidera a remuneração do auxílio maternidade, o valor gerado pela DCTFWEB está correto e pode ser pago normalmente.

Posso calcular o adiantamento quinzenal de dezembro antes da utilização do pacote?

Resp.: Sim. Não tem impacto no processo do cálculo do adiantamento quinzenal.

Qual o prazo de entrega do pacote que irá adequar a Emissão da GPS?

Resp.: O pacote está previsto para ser disponibilizado no dia 15/12/2020. Caso o trabalho seja finalizado com antecedência, liberaremos imediatamente aos clientes.

Quais os pré-requisitos para fazer uso do pacote de ajustes?

*Resp.: Para fazer uso desta adequação será necessário estar impreterivelmente em uma dessas versões ou superiores: **12.1.27.11, 12.1.28.7, 12.1.29.1.***

Como serei comunicado quando ocorrer a liberação do pacote pela TOTVS?

Resp.: Será realizado uma interação informando sobre a liberação do pacote através do seu ticket. Também será enviado "TOTVS RH Informa" comunicando sobre esta liberação para os clientes que estão inseridos no grupo de email "TOTVS RH Informa".

Não estou recebendo as Informações do TOTVS RH Informa. Como faço para me cadastrar neste grupo de emails?

Resp.: Para se cadastrar, basta acessar o link <https://rhinforma.totvs.com/> e se cadastrar, ou fazer esta solicitação em um dos seus tickets do produto Datasul HCM informando o seu endereço de email.

A Nota Técnica teve algum impacto no sistema TAF?

Resp. Não. O TAF já está preparado e contempla as alterações proposta nesta NT20.

Utilizo o middleware como ferramenta de transmissão das mensagens eSocial ao Governo. Preciso atualizar algum pacote?

Resp. Sim. Para os clientes que utilizam o middleware como ferramenta de transmissão, houve uma alteração no Relatório de Conferência de INSS do eSocial para que os valores de Base INSS do Governo sejam apresentados de forma correta. Um pacote foi disponibilizado em 09/12 em nossa página de [Patch de Atualizações do Datasul HCM](#) .

Parecer SEI Nº 16120/2020/ME - NÃO INCIDÊNCIA DA CPP NOS PRIMEIROS 15 DIAS DE ATESTADO QUE ANTECEDEM AO AFASTAMENTO PREVIDENCIÁRIO

07.23 - (Atualizado em 01/02/2021) – Parecer SEI Nº 16120/2020/ME: Como deve ser tratada a incidência tributária nos 15 primeiros dias de afastamento que antecedem o benefício de auxílio-doença?

Durante os primeiros quinze dias do afastamento da atividade por motivo de doença comum, doença ocupacional ou acidente do trabalho, cabe à empresa pagar ao segurado empregado o seu salário integral, porém a contribuição previdenciária patronal, a contribuição de terceiros e o SAT/RAT não incidem sobre esta importância paga pelo empregador referente a esses quinze primeiros dias que antecedem o benefício de auxílio-doença, de acordo com Jurisprudência consolidada do STJ, Parecer SEI Nº 16120/2020/ME.

Em se tratando de empregador pessoa jurídica ou equiparado a pessoa jurídica, o procedimento no eSocial - uma vez confirmado o afastamento superior a 15 dias e que tal afastamento resultou na concessão do benefício de auxílio-doença - inclusive acidentário - (Benefício por Incapacidade Temporária), o empregador deve lançar os respectivos valores referentes aos primeiros 15 dias na folha de pagamento, substituindo a rubrica remuneratória com codIncCP= 11 – Mensal, por outra rubrica remuneratória com codIncCP=00 - Não é base de Cálculo. Desta maneira as contribuições patronais e dos segurados não serão objeto de incidência para esta rubrica.

A não incidência de contribuições está condicionada a concessão do auxílio-doença, nos casos em que essa condição não for implementada as respectivas rubricas remuneratórias referentes aos dias de afastamento devem ter o codIncCP= 11 – Mensal.

Lembrando ainda, como tema correlato tratado na NOTA ORIENTATIVA 2020.21, a possibilidade de dedução, nas contribuições previdenciárias dos meses seguintes, do custo salarial dos primeiros 15 dias de afastamento de empregado com auxílio-doença para os **casos específicos de Covid-19**.

Aplicação no produto Datasul:

[Planejamento de Entregas](#)

Os lançamentos dos atestado que antecedem o auxílio doença precisam ser ajustados em seu cadastro.

Para auxiliar nesse processo, disponibilizamos o passo a passo aqui:



[Atestado Médico condicionada a concessão do auxílio-doença com Incidência INSS Exclusivo Segurado](#)

[Atestado Médico condicionada a concessão do auxílio-doença NÃO incide a Contribuição Segurado](#)

Além das orientações acima, o produto RH precisou se adequar para que o valores dos encargos INSS pagos pela empresa, como encargo patronal, SAT/RAT e terceiros sejam calculados corretamente através da emissão da GPS e na geração da SEFIP.



Desta forma as entregas foram divididas em três fases, sendo:

Fase 1 (folhas em aberto): Criação automática dos índices e folha 243-Encargo INSS Normal e 244-Encargo INSS 13salário.



Previsão de entrega : 
22/01/2021 Liberação Pacote Portal 
Liberado em 25/01

Patch Atualização Link: [Atualização - Pacote Portal 27 - Parecer SEI Nº 16120/2020/ME - 1ª Entrega.](#)

Fase 2 (Folhas em aberto) Adequação no SEFIP para geração da movimentação de afastamento e Adequação na GPS(Rateio dos encargos, encargos por funcionários, geração de títulos), conforme [Instrução Normativa RFB nº 1999/2020](#)

Previsão de entrega: 
29/01/2021 Liberação Pacote Portal 
Liberado em 29/01

Patch Atualização Link: [Atualização - Pacote Portal 28 - Instrução Normativa RFB nº 1999/2020 - SEFIP e GPS](#)

⚠ A alteração da **SEFIP** para contemplar os dias que antecedem o benefício do INSS será liberada até  05/02/2021  **Liberado em 04/02**

Patch Atualização Link: [Atualização - Pacote Portal 29 - Instrução Normativa RFB nº 1999/2020 - SEFIP Afastamentos por Doença e/ou por Acidente](#)

Informamos que os pacotes da Fase1 e Fase2 aplica-se para os patches 12.1.31, 12.1.29.4 e 12.1.28.10 e superiores , conforme o ambiente: Oracle, Progress e SQL.

Fase 3 (folhas fechadas): As adequações para contemplar o lançamento do atestado em competências anteriores já encerradas **em breve** serão divulgadas.

Acompanhe **as liberações emergenciais decorrente de legislação** em nossas páginas de [Patch de Atualizações do Datasul HCM](#)

Instrução Normativa RFB nº 1999/2020 - NÃO INCIDÊNCIA DA CPP NOS PRIMEIROS 15 DIAS DE ATESTADO QUE ANTECEDEM AO AFASTAMENTO PREVIDENCIÁRIO

Sistema Empresa de Recolhimento do FGTS e Informações à Previdência Social (Sefip) deverá ser utilizado, em sua nova versão, para o preenchimento da Guia de Recolhimento do Fundo de Garantia do Tempo de Serviço e Informações à Previdência Social (GFIP). É o que estabelece a Instrução Normativa RFB nº 1999/2020. Para isto, o contribuinte deverá observar o novo Manual GFIP/SEFIP.



O SEFIP versão 8.4, de 24/12/2020 deverá ser utilizado para preenchimento de GFIP a partir da competência dezembro de 2020 e poderá ser utilizado para retificação ou entrega em atraso de GFIP relativas a competências a partir de janeiro de 1999, (Manual, pág. 8).

Aplicação no produto Datasul:

Planejamento de Entregas

Adequação no produto, as entregas foram divididas em três fases, sendo:



Fase 1 (folhas em aberto): Lançamento do atestado em folhas abertas, conforme [Parecer SEI Nº 16120/2020/ME](#).

Previsão de entrega :  22/01/2021 Liberação Pacote Portal 



Liberado em 25/01

Patch Atualização Link: [Atualização - Pacote Portal 27 - Parecer SEI Nº 16120/2020/ME - 1ª Entrega](#).

Fase 2 (Folhas em aberto) Adequação no SEFIP para geração da movimentação de afastamento e Adequação na GPS(Rateio dos encargos, encargos por funcionários, geração de títulos), conforme [Instrução Normativa RFB nº 1999/2020](#)

Previsão de entrega :  29/01/2021
Liberação Pacote Portal  **Liberado em 29/01**

Patch Atualização Link: [Atualização - Pacote Portal 28 - Instrução Normativa RFB nº 1999/2020 - SEFIP e GPS](#)

 A alteração da **SEFIP** para contemplar os dias que antecedem o benefício do INSS será liberada até  05/02/2021  **Liberado em 04/02**

Patch Atualização Link: [Atualização - Pacote Portal 29 - Instrução Normativa RFB nº 1999/2020 - SEFIP Afastamentos por Doença e/ou por Acidente](#)

Informamos que os pacotes da Fase1 e Fase2 aplica-se para os patches 12.1.31, 12.1.29.4 e 12.1.28.10 e superiores , conforme o ambiente: Oracle, Progress e SQL.

Fase 3 (folhas fechadas): As adequações para contemplar o lançamento do atestado em competências anteriores já encerradas **em breve** serão divulgadas.

Acompanhe **as liberações emergenciais decorrente de legislação** em nossas páginas de [Patch de Atualizações do Datasul HCM](#)

Atestado Médico condicionada a concessão do auxílio-doença NÃO incide a Contribuição Segurado

Folha de Pagamento-Atestado Médico

Durante os primeiros quinze dias do afastamento da atividade por motivo de doença comum, doença ocupacional ou acidente do trabalho, cabe à empresa pagar ao segurado empregado o seu salário integral, porém a **contribuição previdenciária patronal, a contribuição de terceiros e o SAT/RAT** e a **contribuição segurado** não incidem sobre esta importância paga pelo empregador referente a esses quinze primeiros dias que antecedem o benefício de auxílio-doença, de acordo com Jurisprudência consolidada do STJ e atualizado em 01/02/2021 do [Parecer SEI Nº 16120/2020/ME](#), 07-Outras 7.23 ficaram estabelecidos os critérios para cálculo do atestado médico que antecede ao Afastamento Previdenciário.

Mais Informações

- Essa alteração é a aplicação do parecer da PGFN da não incidência de INSS Patronal (20% + RAT + Terceiros) e também do desconto contribuição INSS segurado **nos primeiros 15 dias de atestado**, quando houver, em seguida o afastamento previdenciário, seja por auxílio doença ou acidente de trabalho.
- Só impacta para os empregadores que tem empregados com atestados de mais de 15 dias no mês e não são optantes do Simples (com exceção do anexo IV).
- Essa não incidência de CPP nos primeiros 15 dias de atestado em caso de afastamento previdenciário é retroativo à comp. 11/2020.
- Esta não incidência de CPP é sobre a importância paga pelo empregador ao empregado nos 15 (quinze) primeiros dias que antecedem o auxílio doença ou acidente trabalho, ou seja, somente se na sequência houver afastamento previdenciário, não se refere a simples atestados menores de 15 dias.
- Em muitos casos daqui pra frente você pode precisar retificar a GFIP e/ou eSocial em função de no momento de lançar o atestado não saber se ele será ou não convertido em um afastamento de fato, já que é a perícia do INSS que determina o diferimento deste.

SEGUIE ABAIXO O EXEMPLO COM O PASSO A PASSO PARA ADEQUAÇÃO DO PARECER SEI Nº 16120/2020/ME NA FOLHA DE PAGAMENTO:

- [Cadastro de evento](#) • Cadastro de Situação • Cadastro do Atestado Médico • Cálculos

Foi implementado um campo novo "**Incide Encargo INSS**" no cadastro de evento, este campo estará disponível após atualização do pacote do portal [Atualização - Pacote Portal 27 - Parecer SEI Nº 16120/2020/ME - 1ª Entrega](#) ou através do pacote portal [Atualização - Pacote Console de 29/01/2021 - 12.1.31.1, 12.1.29.6. e 12.1.28.12](#)

Caso seu ambiente não esteja atualizado com o pacote portal 27, o novo campo "**incide encargo INSS**" não estará disponível para seguir com os passos abaixo, mas não se preocupe e conclua o cadastro do evento e siga as demais orientações deste documento. Após atualização do patch retorne neste cadastro e altere a incidência dos campos "Incide INSS Segurado" e "Incide Encargo INSS" para **Não Incide** antes do cálculo de pagamento do mês corrente para que não gere divergência da guia de previdência social na DCTFWEB da guia da GPS no produto TOTVS.

Deverá ser criado um novo evento de atestado médico maior de 15 dias, por exemplo para motivo de Afastamento doença e um outro evento de atestado

médico maior de 15 dia para motivo de afastamento acidente, ambos eventos não deve ter incidência para o campo INSS segurado e para o encargo INSS (contribuição previdência patronal) conforme abaixo:

FP0020 - Pasta Geral

FP0020 - Pasta Bases

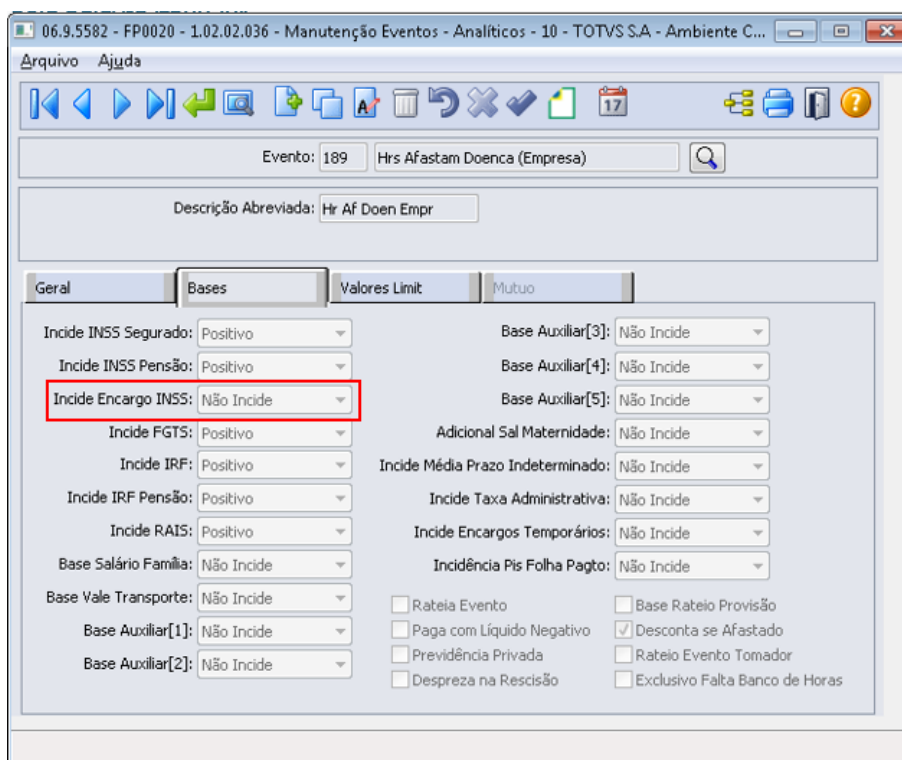

Atenção: O cadastro acima deverá ser realizado também para o evento de pagamento parte empresa para os 15 dias de **afastamento por acidente**, informar não incide para o campo novo "incide encargo INSS"

Mais informações: [DTSCORE01-3593 DT FP0020 x Criação do novo campo Incide Encargo INSS](#)

FP0020 - Botão eSocial

As informações para eSocial poderá ser a mesma parametrização do evento de atestado/afastamento por doença existente em seu cadastro, exceto a incidência tributária INSS deverá conter código **15 = Base de cálculo das contribuições sociais- salario de contribuição exclusiva do segurado mensal**, após a confirmação do novo evento será criado uma nova mensagem e ficará pendente para envio ao eSocial no arquivo S-1010.

FP0820 – Contas/C. Custo dos Eventos

As contas contábeis para os novos eventos podem ser uma cópia do evento de atestado/afastamento por doença existente em seu cadastro.

Importante!

Após o cadastro das novas situações de afastamento (FP060) e novos eventos (FP0020) é necessário validar em todo o produto os processos que se utilizam destas informações, como por exemplo:

- Medicina (MT0004): inserir as novas situações para que a área médica possa utilizá-las;
- Folha Agrícola (FA0080): se Folha de Agrícola, relacionar as novas situações para conversão das horas;
- Benefícios (BS0500 / BS0510): configurar se as novas situações interrompem ou proporcionalizam a concessão dos benefícios;
- Fórmulas (FP2600 / FP8700 / FP2601 / BS0540 / OP0060): verificar se há necessidade de inserir estes novos eventos / situações junto às fórmulas;
- Entre outras funções, processos e customizações que se baseiam na situação e eventos de afastamento.

- Cadastro de evento **Cadastro de Situação** Cadastro do Atestado Médico Cálculos

Informamos que:

1. Para a empresa que possui uma situação de afastamento doença e uma de situação de afastamento acidente em seu cadastro (FP0060) para informar os atestados médicos de até 15 dias que não antecedem ao auxílio doença, bem como os atestados maiores de 15 dias, será necessário criar novo cadastro de situação e relacionar o novo evento para pagamento dos primeiros 15 dias pagos pela empresa que antecedem o afastamento inss/auxílio doença, conforme abaixo:

Para empresa que utiliza o Módulo de Controle de Frequência e considera movimento Ponto e situações Ponto, FP0580 pasta ponto.

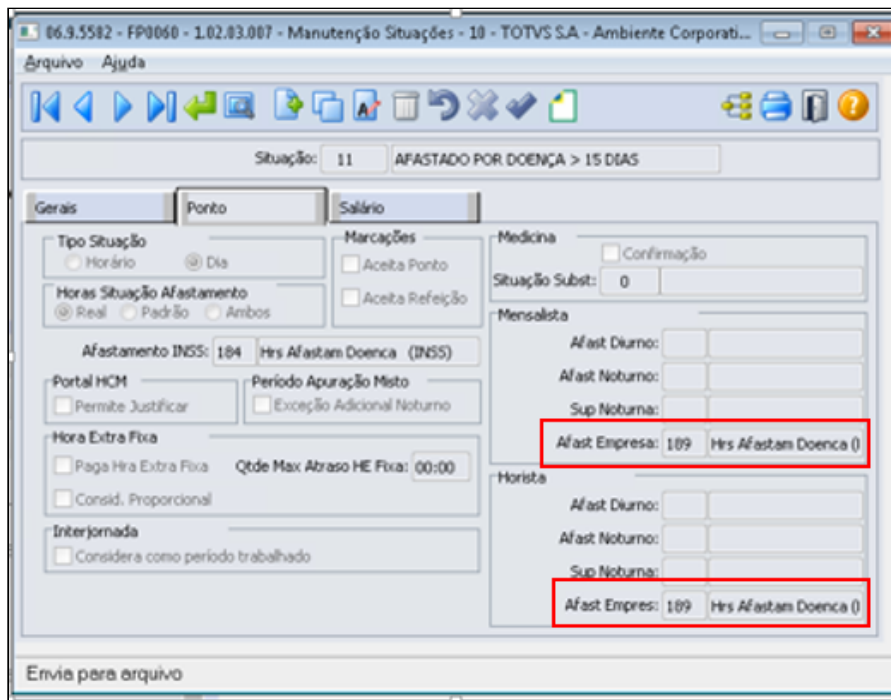

Para empresa que utiliza a conversão carga turno (FP0080)

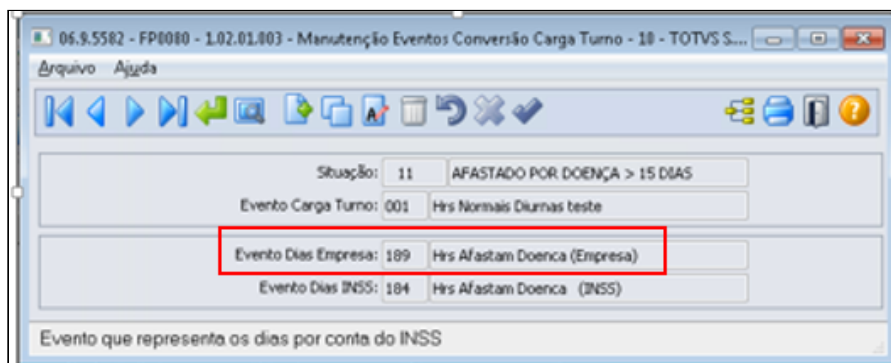

Observação: Relacionar os eventos de horas trabalhadas e DSR do mês, que compõem a carga turno do funcionários .

SUGESTÃO

Para situação de afastamento doença e acidente existente em seu cadastro que será utilizado para incluir os atestados até os 15 dias e que não antecedem o auxílio doença/afastamento INSS, pode se alterar a descrição de afastamento doença para atestado doença ou afastamento doença<=15 dias, da mesma maneira para os afastamento acidente alterar a descrição para atestado acidente ou afastamento acidente <=15dias.

Para a empresa identificar quais eventos pagos ao funcionários que não tem incidência para encargo patronal, poderá também alterar a descrição do evento de Hrs Afastam Doença Empresa para Hrs Atest Doença Empresa.

2. Para a empresa que já possui uma situação de afastamento doença e uma de situação de afastamento acidente em seu cadastro (FP0060) para informar os atestados médicos de até 15 dias que não antecedem ao auxílio doença distinta da situação de afastamento doença e afastamento acidente maiores de 15 dias, será necessário apenas alterar o evento de pagamento parte empresa que não incide encargo inss/patronal nos cadastros acima (FP0060 e ou FP0080).

- Cadastro de evento • Cadastro de Situação • **Cadastro do Atestado Médico** • Cálculos

Para os funcionários com atestado médico acima de 15 dias utilizar a nova situação que contém o evento de pagamento que não incide para encargos INSS/Patronal, conforme abaixo:

Para os funcionários com atestado médico até os 15 dias, utilizar a situação já existente, para melhor entendimento e usabilidade deste procedimento no dia a dia sugerimos alterar a descrição de Afastamento para Atestado ou Afastado < =15 dias, melhor entendimento do usuário, cujo evento relacionado para pagamento dos 15 dias parte empresa com incidência para encargo patronal FP0020 e botão eSocial = 11-Base de cálculo das contribuições sociais-Salário de contribuição: Mensal

- Cadastro de evento • Cadastro de Situação • Cadastro do Atestado Médico • **Cálculos**

Alterado o **Cálculo da Folha Normal/Cálculo de Rescisão e Cálculo Rescisão Complementar** para criar os **eventos relacionados aos índices de função específica 243 (Base Encargo INSS Normal) e 244 (Base Encargo INSS 13º Salário)** no Movimento Calculado do funcionário onde o valor será apurado com base nos eventos que possuem incidência positiva ou negativa para **Encargo INSS (FP0020 - Manutenção Eventos Analíticos)**.

Os eventos relacionados aos índices 243 e 244, serão utilizados para conferência e cálculo dos encargos patronais a recolher na GPS, rateio dos encargos, geração de títulos e no cálculo dos encargos por funcionário, esta implementação estará disponível para atualização até o dia 29/01, acompanhe no item **Instrução Normativa RFB nº 1999/2020**.

⚠ Cálculo Folha Normal, irá criar os eventos ligados aos índices 243 e 244 com os valores correspondentes para as rescisões originais e rescisões complementares no mês que foram calculadas antes da criação dos novos eventos na base de dados. Desse modo, todos os funcionários que tiveram eventos com incidência positiva e negativa para encargo INSS, terão os eventos no movimento calculado, podendo ser visualizados no relatório demonstrativo de cálculo FP3040 e na Folha fiscal caso estes eventos estejam marcados imprime evento folha fiscal

Mais informações:

DTSCORE01-3609 DT Criação dos eventos de Base Encargo INSS Normal e 13º Salário no Cálculo da Folha Normal

DTSCORE01-3615 DT Criação dos eventos de Base Encargo INSS Normal e 13º Salário no Cálculo Normal de Rescisões

DTSCORE01-3616 DT Criação dos eventos de Base Encargo INSS Normal e 13º Salário no Cálculo Complementar de Rescisões

Atestado Médico condicionado a concessão do auxílio doença com Incidência INSS Exclusivo Segurado

Folha de Pagamento-Atestado Médico

Durante os primeiros quinze dias do afastamento da atividade por motivo de doença comum, doença ocupacional ou acidente do trabalho, cabe à empresa pagar ao segurado empregado o seu salário integral, porém a contribuição previdenciária patronal, a contribuição de terceiros e o SAT/RAT não incidem sobre esta importância paga pelo empregador referente a esses quinze primeiros dias que antecedem o benefício de auxílio-doença, de acordo com Jurisprudência consolidada do STJ, [Parecer SEI Nº 16120/2020/ME](#), ficaram estabelecidos os critérios para cálculo do atestado médico que antecede ao Afastamento Previdenciário.

Mais Informações

- Essa alteração é a aplicação do parecer da PGFN da não incidência de INSS Patronal (20% + RAT + Terceiros) **nos primeiros 15 dias de atestado**, quando houver, em seguida o afastamento previdenciário, seja por auxílio doença ou acidente de trabalho.
- Só impacta para os empregadores que tem empregados com atestados de mais de 15 dias no mês e não são optantes do Simples (com exceção do anexo IV).
- Essa não incidência de CPP nos primeiros 15 dias de atestado em caso de afastamento previdenciário é retroativo à comp. 11/2020.
- Esta não incidência de CPP é sobre a importância paga pelo empregador ao empregado nos 15 (quinze) primeiros dias que antecedem o auxílio doença ou acidente trabalho, ou seja, somente se na sequência houver afastamento previdenciário, não se refere a simples atestados menores de 15 dias.
- Em muitos casos daqui pra frente você pode precisar retificar a GFIP e/ou eSocial em função de no momento de lançar o atestado não saber se ele será ou não convertido em um afastamento de fato, já que é a perícia do INSS que determina o diferimento deste.

SEGUIE ABAIXO O EXEMPLO COM O PASSO A PASSO PARA ADEQUAÇÃO DO PARECER SEI Nº 16120/2020/ME NA FOLHA DE PAGAMENTO:

- [Cadastro de evento](#) ◊ [Cadastro de Situação](#) ◊ [Cadastro do Atestado Médico](#) ◊ [Cálculos](#)

Foi implementado um campo novo "**Incidência Encargo INSS**" no cadastro de evento, este campo estará disponível após atualização do pacote do portal [Atualização - Pacote Portal 27 - Parecer SEI Nº 16120/2020/ME - 1ª Entrega](#).

Caso seu ambiente não esteja atualizado com o pacote portal 27, o novo campo "**incidência encargo INSS**" não estará disponível para seguir com os passos abaixo, mas não se preocupe e conclua o cadastro do evento e siga as demais orientações deste documento. Após atualização do patch retorne neste cadastro e altere a incidência do campo novo Incidência Encargo INSS para Não Incidência antes do cálculo de pagamento do mês corrente para que não gere divergência da guia de previdência social na DCTFWEB da guia da GPS no produto TOTVS.

Deverá ser criado um novo evento, este será relacionado ao atestado médico maior de 15 dias, por exemplo motivo doença, e não incide encargo INSS (contribuição previdência patronal) conforme abaixo:

FP0020 - Pasta Geral

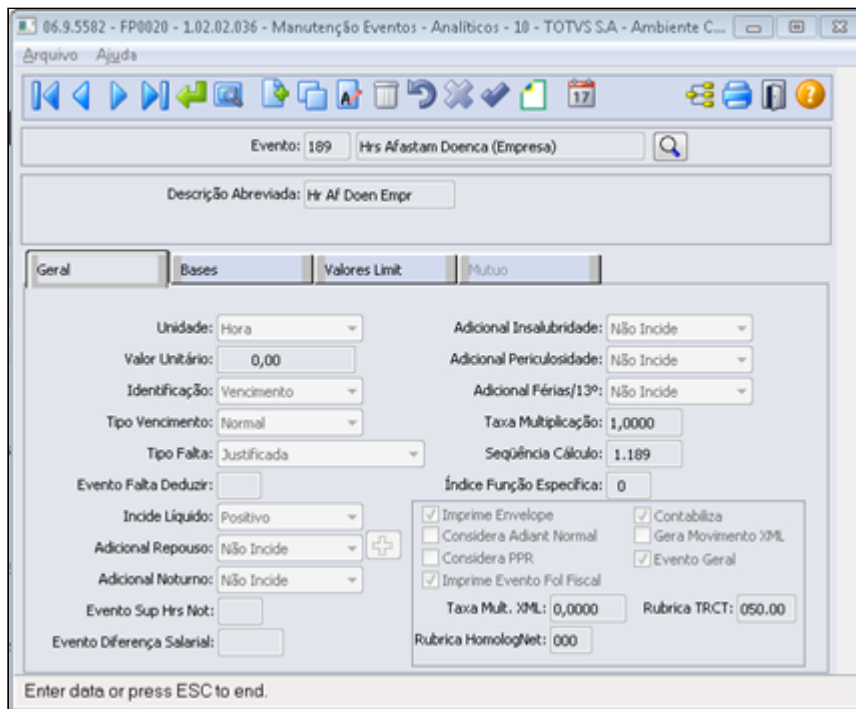

FP0020 - Pasta Bases

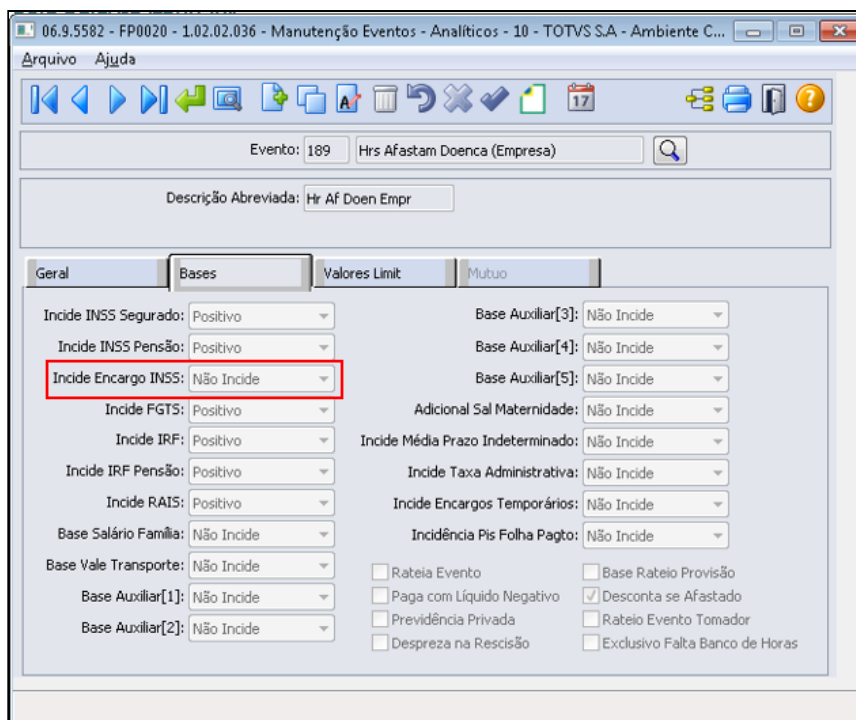

Atenção: O cadastro acima deverá ser realizado também para o evento de pagamento parte empresa para os 15 dias de **afastamento por acidente**, informar não incide para o campo novo "incide encargo INSS"

Mais informações: [DTSCORE01-3593 DT FP0020 x Criação do novo campo Incide Encargo INSS](#)

FP0020 - Botão eSocial

As informações para eSocial poderá ser a mesma parametrização do evento de atestado/afastamento por doença existente em seu cadastro, exceto a incidência tributária INSS deverá conter código **15 = Base de cálculo das contribuições sociais- salario de contribuição exclusiva do segurado mensal**, após a confirmação do novo evento será criado uma nova mensagem e ficará pendente para envio ao eSocial no arquivo S-1010.

FP0820 – Contas/C. Custo dos Eventos

As contas contábeis para os novos eventos podem ser uma cópia do evento de atestado/afastamento por doença existente em seu cadastro.

**Importante!**

Após o cadastro das novas situações de afastamento (FP060) e novos eventos (FP0020) é necessário validar em todo o produto os processos que se utilizam destas informações, como por exemplo:

- Medicina (MT0004): inserir as novas situações para que a área médica possa utilizá-las;
- Folha Agrícola (FA0080): se Folha de Agrícola, relacionar as novas situações para conversão das horas;
- Benefícios (BS0500 / BS0510): configurar se as novas situações interrompem ou proporcionalizam a concessão dos benefícios;
- Fórmulas (FP2600 / FP8700 / FP2601 / BS0540 / OP0060): verificar se há necessidade de inserir estes novos eventos / situações junto às fórmulas;
- Entre outras funções, processos e customizações que se baseiam na situação e eventos de afastamento.

- Cadastro de evento • Cadastro de Situação • Cadastro do Atestado Médico • Cálculos

Informamos que:

1. Para a empresa que possui uma situação de afastamento doença e uma de situação de afastamento acidente em seu cadastro (FP0060) para informar os atestados médicos de até 15 dias que não antecedem ao auxílio doença, bem como os atestados maiores de 15 dias, será necessário criar novo cadastro de situação e relacionar o novo evento para pagamento dos primeiros 15 dias pagos pela empresa que antecedem o afastamento inss/auxílio doença, conforme abaixo:

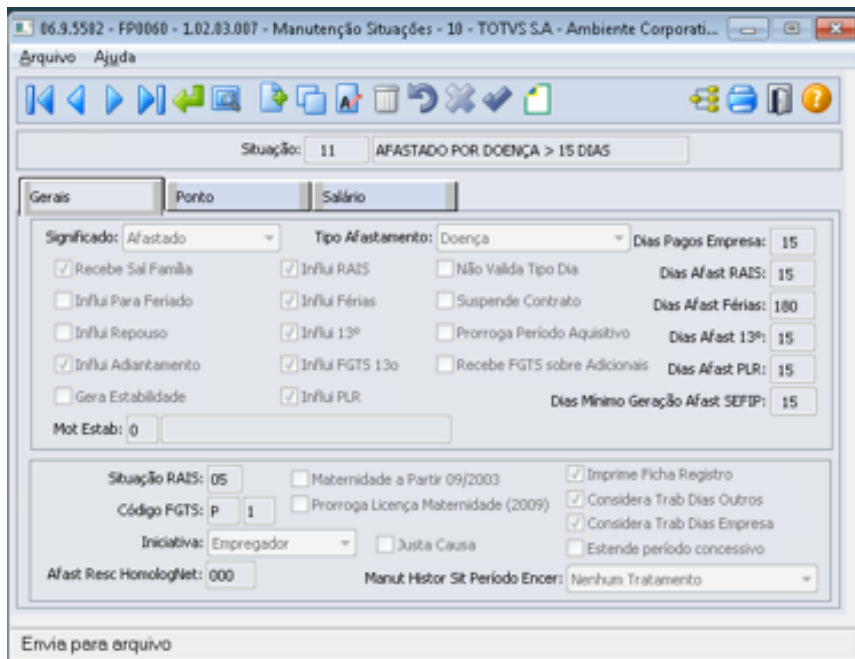

Para empresa que utiliza o Módulo de Controle de Frequência e considera movimento Ponto e situações Ponto, FP0580 pasta ponto.

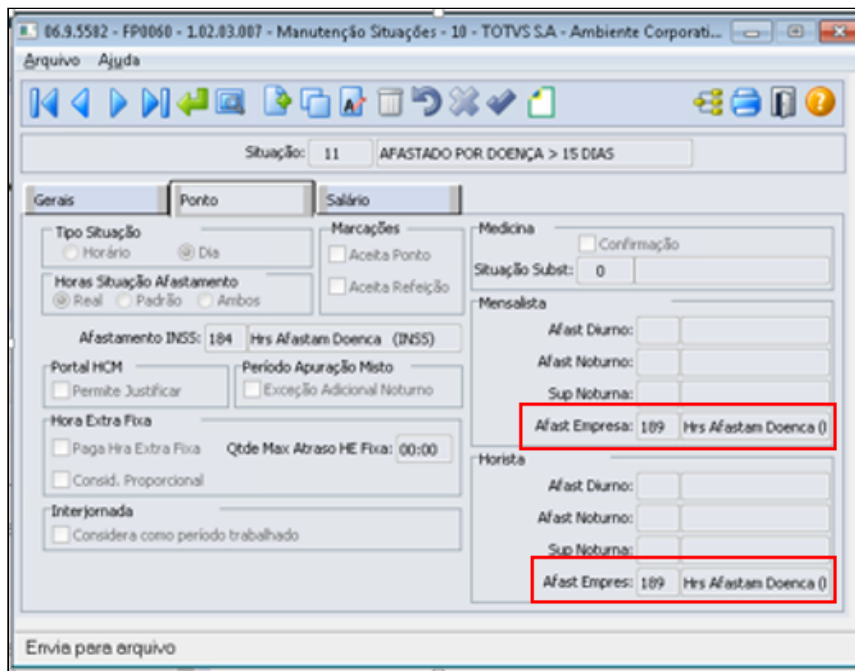

Para empresa que utiliza a conversão carga turno (FP0080)

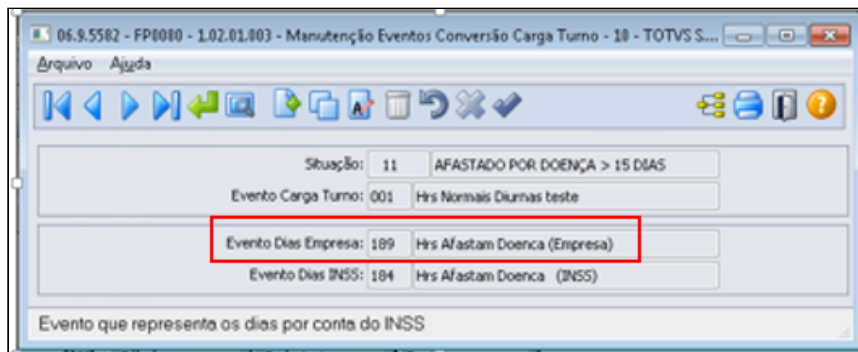

Observação: Relacionar os eventos de horas trabalhadas e DSR do mês, que compõem a carga turno do funcionários .

SUGESTÃO

Para situação de afastamento doença e acidente existente em seu cadastro que será utilizado para incluir os atestados até os 15 dias e que não antecedem o auxílio doença/afastamento INSS, pode se alterar a descrição de afastamento doença para atestado doença ou afastamento doença<=15 dias, da mesma maneira para os afastamento acidente alterar a descrição para atestado acidente ou afastamento acidente <=15dias.

Para a empresa identificar quais eventos pagos ao funcionários que não tem incidência para encargo patronal, poderá também alterar a descrição do evento de Hrs Afastam Doença Empresa para Hrs Atest Doença Empresa.

2. Para a empresa que já possui uma situação de afastamento doença e uma de situação de afastamento acidente em seu cadastro (FP0060) para informar os atestados médicos de até 15 dias que não antecedem ao auxílio doença distinta da situação de afastamento doença e afastamento acidente maiores de 15 dias, será necessário apenas alterar o evento de pagamento parte empresa que não incide encargo inss/patronal nos cadastros acima (FP0060 e ou FP0080).

- Cadastro de evento • Cadastro de Situação • Cadastro do Atestado Médico • Cálculos

Para os funcionários com atestado médico acima de 15 dias utilizar a nova situação que contém o evento de pagamento que não incide para encargos INSS/ Patronal, conforme abaixo:

Para os funcionários com atestado médico até os 15 dias, utilizar a situação já existente, para melhor entendimento e usabilidade deste procedimento no dia a dia sugerimos alterar a descrição de Afastamento para Atestado ou Afastado < =15 dias, melhor entendimento do usuário, cujo evento relacionado para pagamento dos 15 dias parte empresa com incidência para encargo patronal FP0020 e botão eSocial = 11-Base de cálculo das contribuições sociais-Salário de contribuição: Mensal

- Cadastro de evento • Cadastro de Situação • Cadastro do Atestado Médico • [Cálculos](#)

Alterado o **Cálculo da Folha Normal/Cálculo de Rescisão e Cálculo Rescisão Complementar** para criar os **eventos relacionados aos índices de função específica 243 (Base Encargo INSS Normal) e 244 (Base Encargo INSS 13º Salário)** no Movimento Calculado do funcionário onde o valor será apurado com base nos eventos que possuem incidência positiva ou negativa para **Encargo INSS (FP0020 - Manutenção Eventos Analíticos)**.

Os eventos relacionados aos índices 243 e 244, serão utilizados para conferência e cálculo dos encargos patronais a recolher na GPS, rateio dos encargos, geração de títulos e no cálculo dos encargos por funcionário, esta implementação estará disponível para atualização até o dia 29/01, acompanhe no item **Instrução Normativa RFB nº 1999/2020**.

⚠ Cálculo Folha Normal, irá criar os eventos ligados aos incides 243 e 244 com os valores correspondentes para as rescisões originais e rescisões complementares no mês que foram calculadas antes da criação dos novos eventos na base de dados. Desse modo, todos os funcionários que tiveram eventos com incidência positiva e negativa para encargo INSS, terão os eventos no movimento calculado, podendo ser visualizados no relatório demonstrativo de cálculo FP3040 e na Folha fiscal caso estes eventos estejam marcados imprime evento folha fiscal

Mais informações:

DTSCORE01-3609 DT Criação dos eventos de Base Encargo INSS Normal e 13º Salário no Cálculo da Folha Normal

DTSCORE01-3615 DT Criação dos eventos de Base Encargo INSS Normal e 13º Salário no Cálculo Normal de Rescisões

DTSCORE01-3616 DT Criação dos eventos de Base Encargo INSS Normal e 13º Salário no Cálculo Complementar de Rescisões

3.10 Saúde - Legislação - 12.1.32

Rascunho

Pesquisar

3.10.1 GPS - Legislação - 12.1.32

Rascunho

Pesquisar

HAC - Automação do Consultório - Legislação 12.1.32

DT Conversão Novos CRUDs Terminologias TISS

01. DADOS GERAIS

Linha de Produto:	Linha Datasul
Segmento:	Saúde
Módulo:	Gestão de Planos de Saúde
Função:	Terminologia TISS
País:	Brasil

02. SITUAÇÃO/REQUISITO

As implementações descritas neste documento correspondem a conversão das telas progress para a nova tecnologia Portinari da TOTVS.

03. SOLUÇÃO

Foram convertidos os seguintes cadastros:

- CRUD Terminologia TISS (Tabela 62) - Via Administração
- CRUD Terminologia TISS (Tabela 58) - Tipo de Quimioterapia
- CRUD Terminologia TISS (Tabela 35) - Grau de Participação
- CRUD Terminologia TISS (Tabela 41) - Regime de Internação
- CRUD Terminologia TISS (Tabela 51) - Tipo Atendimento Odonto
- CRUD Terminologia TISS (Tabela 36) - Indicador de Acidente

- **Passo 01**

Procedimentos para Implantação

A implementação descrita no documento estará disponível a partir da atualização do pacote no cliente.

O pacote está disponível no portal (<https://suporte.totvs.com/download>) e também na console de atualização.

04. ASSUNTOS RELACIONADOS

- [DT CRUD Terminologia TISS - Tabela 62](#)
- [DT CRUD Terminologia TISS - Tabela 58](#)
- [DT CRUD Terminologia TISS - Tabela 35](#)
- [DT CRUD Regime de Internação - Tabela 41](#)
- [DT CRUD Tipo Atendimento Odonto - Tabela 51](#)
- [DT CRUD Terminologia TISS - Tabela 36](#)

DT CRUD Regime de Internação - Tabela 41

01. DADOS GERAIS

Linha de Produto:	Linha Datasul
Segmento:	Saúde
Módulo:	Gestão de Planos de Saúde
Função:	Terminologia de Regime de Internação TISS Tabela 41 - hac.hospitalizationRegime
País:	Brasil
Requisito/Story/Issue (informe o requisito relacionado) :	 DSAUGPSAUTOR-8330 - CRUD Terminologia TISS (Tabela 41) - Regime de Internação TESTE INTEGRADO CONCLUÍDO

02. SITUAÇÃO/REQUISITO

As implementações descritas neste documento correspondem a criação de um novo cadastro e sp de carga para a manutenção dos programas: **Terminologia de Regime de Internação TISS Tabela 41.**

03. SOLUÇÃO

- [Passo 01](#) [Passo 02](#) [Passo 03](#)

Procedimentos para Implantação

A implementação descrita no documento estará disponível a partir da atualização do pacote no cliente.

O pacote está disponível no portal (<https://suporte.totvs.com/download>) e também na console de atualização.

04. ASSUNTOS RELACIONADOS

- <https://tdn.totvs.com.br/pages/viewpage.action?pageId=590225026>

DT CRUD Terminologia TISS - Tabela 35

01. DADOS GERAIS

Linha de Produto:	
Segmento:	
Módulo:	Gestão de Planos de Saúde
Função:	Terminologia de Grau de Participação TISS Tabela 35 - hac.tissParticipationGrade
País:	Brasil
Requisito/Story/Issue (informe o requisito relacionado) :	 DSAUGPSAUTOR-8332 - CRUD Terminologia TISS (Tabela 35) - Grau de Participação TESTE INTEGRADO CONCLUÍDO

02. SITUAÇÃO/REQUISITO

As implementações descritas neste documento correspondem a criação de um novo cadastro e sp de carga para a manutenção dos programas: **Terminologia de Grau de Participação TISS - Tabela 35.**

03. SOLUÇÃO

- [Passo 01](#) [Passo 02](#) [Passo 03](#)

Procedimentos para Implantação

A implementação descrita no documento estará disponível a partir da atualização do pacote no cliente.

O pacote está disponível no portal (<https://suporte.totvs.com/download>) e também na console de atualização.

04. ASSUNTOS RELACIONADOS

- <https://tdn.totvs.com/x/qAUwDg>

DT CRUD Terminologia TISS - Tabela 36

01. DADOS GERAIS

Linha de Produto:	
Segmento:	
Módulo:	Gestão de Planos de Saúde
Função:	Terminologia de Indicador de Acidente TISS Tabela 36 - hac.tissAccidentIndicator
País:	Brasil
Requisito/Story/Issue (informe o requisito relacionado) :	 DSAUGPSAUTOR-8331 - CRUD Terminologia TISS (Tabela 36) - Indicador de Acidente TESTE INTEGRADO CONCLUÍDO

02. SITUAÇÃO/REQUISITO

As implementações descritas neste documento correspondem a criação de um novo cadastro e sp de carga para a manutenção dos programas: **Terminologia de Indicador de Acidente TISS - Tabela 36.**

03. SOLUÇÃO

- **Passo 01.** Passo 02. Passo 03

A implementação descrita no documento estará disponível a partir da atualização do pacote no cliente.

O pacote está disponível no portal (<https://suporte.totvs.com/download>) e também na console de atualização.

04. ASSUNTOS RELACIONADOS

- [Manutenção_Terminologia_Indicador_Acidente_TISS_hac.AccidentIndicator](#)

DT CRUD Terminologia TISS - Tabela 58

01. DADOS GERAIS

Linha de Produto:	Linha Datasul
Segmento:	Saúde
Módulo:	Gestão de Planos de Saúde
Função:	Terminologia de Tipos de Quimioterapia TISS Tabela 58 - hac.tissChemotherapyType
País:	Brasil
Requisito/Story/Issue (informe o requisito relacionado) :	 DSAUGPSAUTOR-8323 - CRUD Terminologia TISS (Tabela 58) - Tipo de Quimioterapia TESTE INTEGRADO CONCLUÍDO

02. SITUAÇÃO/REQUISITO

As implementações descritas neste documento correspondem a criação de um novo cadastro e sp de carga para a manutenção dos programas: **Terminologia de Tipos de Quimioterapia TISS Tabela 58.**

03. SOLUÇÃO

- [Passo 01](#) [Passo 02](#) [Passo 03](#)

Procedimentos para Implantação

A implementação descrita no documento estará disponível a partir da atualização do pacote no cliente.

O pacote está disponível no portal (<https://suporte.totvs.com/download>) e também na console de atualização.

04. ASSUNTOS RELACIONADOS

- https://tdn.totvs.com.br/display/public/LDT/Terminologia_Tipo_Quimioterapia_hac.tissTpQuimioterapia

DT CRUD Terminologia TISS - Tabela 62

01. DADOS GERAIS

Linha de Produto:	Linha Datasul
Segmento:	Saúde
Módulo:	Gestão de Planos de Saúde
Função:	Terminologia de Via Administração TISS Tabela 62 - hac.tissAdministrativeTerminology
Requisito/Story/Issue (informe o requisito relacionado) :	 DSAUGPSAUTOR-8328 - CRUD Terminologia TISS (Tabela 62) - Via Administração TESTE INTEGRADO CONCLUÍDO

02. SITUAÇÃO/REQUISITO

As implementações descritas neste documento correspondem a criação de um novo cadastro e sp de carga para a manutenção dos programas: **Terminologia de Via Administração Beneficiário TISS Tabela 62.**

03. SOLUÇÃO

- [Passo 01](#) [Passo 02](#) [Passo 03](#)

Procedimentos para Implantação

A implementação descrita no documento estará disponível a partir da atualização do pacote no cliente.

O pacote está disponível no portal (<https://suporte.totvs.com/download>) e também na console de atualização.

04. ASSUNTOS RELACIONADOS

- [Terminologia_Via_Administração_TISS_hac.tissViaAdminist](#)

DT CRUD Tipo Atendimento Odonto - Tabela 51

01. DADOS GERAIS

Linha de Produto:	Linha Datasul
Segmento:	Saúde
Módulo:	Gestão de Planos de Saúde
Função:	Terminologia de Tipo de Atendimento Odonto TISS Tabela 51 - hac.tissDentalCare
País:	Brasil
Requisito/Story/Issue (informe o requisito relacionado) :	 DSAUGPSAUTOR-8329 - CRUD Terminologia TISS (Tabela 51) - Tipo Atendimento Odonto TESTE INTEGRADO CONCLUÍDO

02. SITUAÇÃO/REQUISITO

As implementações descritas neste documento correspondem a criação de um novo cadastro e sp de carga para a manutenção dos programas: **Terminologia de Tipo de Atendimento Odontológico TISS Tabela 51.**

03. SOLUÇÃO

- [Passo 01](#) [Passo 02](#) [Passo 03](#)

Procedimentos para Implantação

A implementação descrita no documento estará disponível a partir da atualização do pacote no cliente.

O pacote está disponível no portal (<https://suporte.totvs.com/download>) e também na console de atualização.

04. ASSUNTOS RELACIONADOS

- https://tdn.totvs.com.br/display/LDT/Terminologia_Tipo_Atendimento_Odonto_hac.tissDentalCare

Evento PP x Terminologia Débito Crédito TISS Tabela 27

01. DADOS GERAIS

Linha de Produto:	Linha Datasul
Segmento:	Saúde
Módulo:	Gestão de Planos de Saúde
Função:	Terminologia TISS (Tabela 27) - Evento PP x Term. Debito Credito TISS - hac.tissDebitCreditTerminology
País:	Brasil
Requisito/Story/Issue (informe o requisito relacionado) :	 DSAUGPSAUTOR-11869 - CRUD Terminologia TISS (Tabela 27) - Evento PP x Term. Debito Credito TISS TESTE INTEGRADO CONCLUÍDO

02. SITUAÇÃO/REQUISITO

As implementações descritas neste documento correspondem a criação de um novo cadastro e sp de carga para a manutenção dos programas: **Terminologia TISS (Tabela 27) - Evento PP x Term. Debito Credito TISS.**

03. SOLUÇÃO

- **Passo 01.** Passo 02 Passo 03

Procedimentos para Implantação

A implementação descrita no documento estará disponível a partir da atualização do pacote no cliente.

O pacote está disponível no portal (<https://suporte.totvs.com/download>) e também na console de atualização.

04. ASSUNTOS RELACIONADOS

- <https://tdn.totvs.com.br/pages/viewpage.action?pagelId=238030876>

Grupo Prestador x Origem Evento TISS Tabela 40

01. DADOS GERAIS

Linha de Produto:	Linha Datasul
Segmento:	Saúde
Módulo:	Gestão de Planos de Saúde
Função:	Terminologia TISS (Tabela 40) - Gr. Prestador x Origem Evento TISS - hac.providerGrpOriginEvent
País:	Brasil
Requisito/Story/Issue (informe o requisito relacionado) :	 DSAUGPSAUTOR-11871 - CRUD Terminologia TISS (Tabela 40) - Gr. Prestador x Origem Evento TISS TESTE INTEGRADO CONCLUÍDO

02. SITUAÇÃO/REQUISITO

As implementações descritas neste documento correspondem a criação de um novo cadastro e sp de carga para a manutenção dos programas: **Terminologia TISS (Tabela 40) - Gr. Prestador x Origem Evento TISS.**

03. SOLUÇÃO

- **Passo 01.** Passo 02 Passo 03

Procedimentos para Implantação

A implementação descrita no documento estará disponível a partir da atualização do pacote no cliente.

O pacote está disponível no portal (<https://suporte.totvs.com/download>) e também na console de atualização.

04. ASSUNTOS RELACIONADOS

- <https://tdn.totvs.com.br/pages/viewpage.action?pageId=238030767>

Pagamento APB x Forma de Pagamento TISS Tabela 34

01. DADOS GERAIS

Linha de Produto:	Linha Datasul
Segmento:	Saúde
Módulo:	Gestão de Planos de Saúde
Função:	Terminologia TISS (Tabela 34) - Pagto. APB x Form.Pgto TISS TISS - hac.tissApbPayment
País:	Brasil
Requisito/Story/Issue (informe o requisito relacionado) :	 DSAUGPSAUTOR-11870 - CRUD Terminologia TISS (Tabela 34) - Pagto. APB x Form.Pgto TISS TESTE INTEGRADO CONCLUÍDO

02. SITUAÇÃO/REQUISITO

As implementações descritas neste documento correspondem a criação de um novo cadastro e sp de carga para a manutenção dos programas: **Terminologia TISS (Tabela 34) - Pagto. APB x Form.Pgto.**

03. SOLUÇÃO

- **Passo 01.** Passo 02 Passo 03

Procedimentos para Implantação

A implementação descrita no documento estará disponível a partir da atualização do pacote no cliente.

O pacote está disponível no portal (<https://suporte.totvs.com/download>) e também na console de atualização.

04. ASSUNTOS RELACIONADOS

- <https://tdn.totvs.com.br/pages/viewpage.action?pagelId=238030910>

HAF - Arquivos Fiscais - Legislação 12.1.32

DT Layout DMED 2021

01. DADOS GERAIS

Linha de Produto:	Datasul				
Segmento:	Saúde				
Módulo:	TOTVS Saúde Planos (Linha Datasul)				
Função:	<table border="1" style="margin-left: auto; margin-right: auto;"> <tr> <td>Rotina</td> <td>Nome Técnico</td> </tr> <tr> <td>Relatório DMED</td> <td>haf.dmedReporter</td> </tr> </table>	Rotina	Nome Técnico	Relatório DMED	haf.dmedReporter
Rotina	Nome Técnico				
Relatório DMED	haf.dmedReporter				
Issues:	DSAUGPSFINAN-9921				

02. SITUAÇÃO/REQUISITO

Existe a necessidade de adequar o layout do DMED a versão 2021.

Conforme layout da DMED de 2021 foi acrescentado o campo "Indicador Declarante Possui Registro ANS", no registro 3.3 - Registro De Informação Do Declarante Pessoa Jurídica (identificador DECPJ).

3.3 – Registro de informação do declarante pessoa jurídica (identificador DECPJ)

Regras de validação do registro:
 - Registro obrigatório no arquivo quando for declarante pessoa jurídica;
 - Deve ser o 3º (terceiro) registro no arquivo;
 - Ocorre somente uma vez no arquivo;

Ordem	Campo	Formato	Preenchimento	Tamanho	Valores Válidos	Obrigatório
1	Identificador de registro	C	Fixo	5	DECPJ	Sim
2	CNPJ	N	Fixo	14	-	Sim
3	Nome empresarial	C	Variável	150	-	Sim
4	Tipo do declarante	N	Fixo	1	1 – Prestador de serviço de saúde; 2 – Operadora de plano de assistência à saúde; 3 – Prestador de serviço de saúde e Operadora de plano de assistência à saúde.	Sim
5	Registro ANS	N	Fixo	6	-	Não
6	CNES	N	Fixo	7	-	Não
7	CPF responsável perante o CNPJ	N	Fixo	11	-	Sim
8	Indicador de situação da declaração	C	Fixo	1	S – Declaração de situação especial; N – Não é declaração de situação especial.	Sim
9	Data do evento	D	Fixo	8	-	Não
10	Indicador declarante possui registro ANS	C	Fixo	1	S – Declarante possui registro na ANS; N – Declarante não possui registro na ANS	Não

03. SOLUÇÃO

- [Procedimento para Implantação](#) • Procedimento para Configuração • Procedimento para Utilização

A implementação descrita no documento estará disponível a partir da atualização do pacote no cliente (12.1.32, 12.1.31.1, 12.1.29.6 e 12.1.28.12).

O pacote está disponível no portal (<https://suporte.totvs.com/download>).

Observação: Como os respectivos pacotes de atualização estarão disponíveis apenas em 29/01/2021, estamos antecipando as versões via TDN (abaixo).

Versão	Pacote Apoio
12.1.29-Progress	12.1.29-gp350e58p11mt.zip
12.1.29-Oracle	12.1.29-gp350e58o11mt.zip
12.1.28-Progress	12.1.28-gp350e58p11mt.zip
12.1.28-Oracle	12.1.28-gp350e58o11mt.zip
12.1.27-Progress	12.1.27-gp350e58p11mt.zip
12.1.27-Oracle	12.1.27-gp350e58o11mt.zip

04. DEMAIS INFORMAÇÕES

- [Relatório_DMED_haf.dmedReporter](#)

HAT - Atendimento ao Público - Legislação - 12.1.32

DT Adequações Código do Insumo TUSS / TNUM

01. DADOS GERAIS

Produto:	TOTVS Saúde Planos
Linha de Produto:	Linha Datasul
Segmento:	Saúde
Módulo:	TOTVS Saúde Planos - Linha Datasul
País:	Brasil

02. SITUAÇÃO/REQUISITO

Adequação do TOTVS Saúde Planos Linha Datasul para atender a nova versão TUSS / TNUMM.

03. SOLUÇÃO

Aumento de dígitos do código do insumo, passando de 8 para 10 dígitos. Para isso foi feita uma alteração no formato do campo do código do insumo para "9999999999" em todas as tabelas que armazenam essa informação. O tipo do dado foi mantido como int, assim restringimos o código máximo do insumo em 2.147.483.647.

04. DEMAIS INFORMAÇÕES**ATIVAR TRIGGERS**

Para a correta utilização desta funcionalidade é necessário

- Ativar as Triggers do GPS. Como mostra o **passo 9** das [Instruções de Atualização Versão](#).
- Executar o programa de ajuste **DT - SPP Ajuste Tabela Moeda do Prestador**

Para mais informações, assista o webinar realizado no dia 05/04/2021



Sorry, the widget is not supported in this export.
But you can reach it using the following URL:

http://youtube.com/watch?v=c5N2RR_awk

IMPORTANTE!

Cada cliente faça a avaliação de suas CPC's e específicos para ajuste no format do código dos insumos.

05. ASSUNTOS RELACIONADOS

- [Manutenção Insumos RC0110C](#)

DT Liberações especiais - 22/12 (PTU Online 8.0, SISPAC e PTU 11.3 A500)

01. DADOS GERAIS

Linha de Produto:	Datasul						
Segmento:	Saúde						
Módulo:	TOTVS Saúde Planos - Linha Datasul Autorizador						
Função:	<table border="1"> <thead> <tr> <th>Rotina TOTVS Saúde Planos - Linha Datasul</th> </tr> </thead> <tbody> <tr> <td>Rotinas do PTU Online 8.0</td> </tr> <tr> <td>Manutenção Autorização de Guias (hat0110z)</td> </tr> <tr> <td>Importação de Movimentos (rc0510n)</td> </tr> <tr> <td>Foundation</td> </tr> <tr> <td>Manutenção Documentos Revisão de Contas (HRC0310A)</td> </tr> </tbody> </table>	Rotina TOTVS Saúde Planos - Linha Datasul	Rotinas do PTU Online 8.0	Manutenção Autorização de Guias (hat0110z)	Importação de Movimentos (rc0510n)	Foundation	Manutenção Documentos Revisão de Contas (HRC0310A)
Rotina TOTVS Saúde Planos - Linha Datasul							
Rotinas do PTU Online 8.0							
Manutenção Autorização de Guias (hat0110z)							
Importação de Movimentos (rc0510n)							
Foundation							
Manutenção Documentos Revisão de Contas (HRC0310A)							
Requisito:	<ul style="list-style-type: none"> • DSAUGPSCONTAS-11005 • DSAUGPSAUTOR-11249 • DSAUGPSAUTOR-11257 • DSAUGPSAUTOR-11279 • DSAUGPSAUTOR-11289 • DSAUGPSAUTOR-11034 • DSAUGPSAUTOR-11318 • DSAUGPSAUTOR-11394 						

02. SITUAÇÃO/REQUISITO

As implementações apresentadas neste documento correspondem as adequações efetuadas no **TOTVS Saúde Planos - Linha Datasul** para corrigir situações nas transações do PTU Online 8.0, no SISPAC e no PTU 11.3 A500.

03. SOLUÇÃO

- Procedimento para Implantação

Para adequação do sistema, foram realizadas as implementações descritas no seguinte documento:

- 10427095 DSAUGPSCONTAS-11005 DT Códigos sinalizados como pacote no A500 não permitem alteração
- 10359804 DSAUGPSAUTOR-11249 DT Transações de guias intercambio - procedimento não cadastrado
- 10391056 DSAUGPSAUTOR-11257 DT Erro Tabela Procedimento - PTU Online 8.0
- 10342533 DSAUGPSAUTOR-11279 DT Tag indevida gerada ao responder um status de guia cancelada
- 10377797 DSAUGPSAUTOR-11289 DT Comunicação guia com pacote e OPME

- 10151419 DSAUGPSAUTOR-11034 DT Remoção Tag Prestador Pedidos Autorização
- 10402130 DSAUGPSAUTOR-11318 DT Falha ao autorizar guia recebida através do PTU 7 com insumo de tabela própria
- 10490923 DSAUGPSAUTOR-11394 DT Remoção da tag 'prestador' no Pedidos de Complemento, guias tipo 2-SADT

As implementações realizadas foram disponibilizadas em um **recall** dos pacotes:

- **12.1.29-5**
- **12.1.28-11**
- **12.1.27-15**

Aqueles clientes que, devido a prazos, não consigam proceder a atualização do Pacote de Apoio supracitado, poderão optar por baixar e atualizar os programas alterados diretamente através dos links disponibilizados abaixo.

 Para atualização das rotinas apresentadas nos pacotes abaixo, o ambiente deverá estar atualizado pelo menos com as versões:

- **12.1.29-4**
- **12.1.28-10**
- **12.1.27-14**

Caso o cliente realize o download/atualização de um patch posterior a aplicação destes pacotes, deverá ser verificado se a versão aplicada já possui as implementações da TISS. Caso contrário deverá aplicar novamente os pacotes apresentados nesta documentação.

Versão	Programas
12.1.29	Progress: 12.1.29-gp350e58p11mt.zip Oracle: 12.1.29-gp350e58o11mt.zip Foundation: 12.1.29_htzfoundation.7z
12.1.28	Progress: 12.1.28-gp350e58p11mt.zip Oracle: 12.1.28-gp350e58o11mt.zip Foundation: 12.1.28_htzfoundation.7z
12.1.27	Progress: 12.1.27-gp350e58p11mt.zip Oracle: 12.1.27-gp350e58o11mt.zip Foundation: 12.1.27_htzfoundation.7z

You are using an UNLICENSED copy of **Scroll PDF Exporter for Confluence**. Do you find Scroll PDF Exporter useful? Consider purchasing it today: <https://www.k15t.com/software/scroll-pdf-exporter>

DT Manutenção de Pacotes: Pacotes Hospitalares com Tipo de Acomodação Não se Aplica

01. DADOS GERAIS

Linha de Produto:	Datasul		
Segmento:	Saúde		
Módulo:	TOTVS Saúde Planos - Linha Datasul Revisão de Contas		
Função:	<table border="1"> <tr> <td>Rotina TOTVS Saúde Planos - Linha Datasul</td> </tr> <tr> <td>Manutenção Pacotes Procedimentos e Insumos -HRC0110H</td> </tr> </table>	Rotina TOTVS Saúde Planos - Linha Datasul	Manutenção Pacotes Procedimentos e Insumos -HRC0110H
Rotina TOTVS Saúde Planos - Linha Datasul			
Manutenção Pacotes Procedimentos e Insumos -HRC0110H			
Requisito:	<ul style="list-style-type: none"> • DSAUGPSAUTOR-11613 		

02. SITUAÇÃO/REQUISITO

O cadastro de Manutenção de Pacotes não permite cadastrar pacotes hospitalares com o tipo de acomodação Não se Aplica.

03. SOLUÇÃO

Ajustado o cadastro para que seja possível parametrizar pacotes hospitalares com o tipo de acomodação Não se Aplica.

DT PTU Online 8.0 - Liberações especiais

01. DADOS GERAIS

Linha de Produto:	Datasul				
Segmento:	Saúde				
Módulo:	TOTVS Saúde Planos - Linha Datasul Autorizador				
Função:	<table border="1"> <tr> <td>Rotina TOTVS Saúde Planos - Linha Datasul</td> </tr> <tr> <td>Rotinas do PTU Online 8.0 (Transação 00600) Manutenção Autorização de Guias (hat0110z) Importação de Movimentos (rc0510n)</td> </tr> <tr> <td>Rotinas Autorizador</td> </tr> <tr> <td>Solicitação de Exames Solicitação de Internação Solicitação de Prorrogação</td> </tr> </table>	Rotina TOTVS Saúde Planos - Linha Datasul	Rotinas do PTU Online 8.0 (Transação 00600) Manutenção Autorização de Guias (hat0110z) Importação de Movimentos (rc0510n)	Rotinas Autorizador	Solicitação de Exames Solicitação de Internação Solicitação de Prorrogação
Rotina TOTVS Saúde Planos - Linha Datasul					
Rotinas do PTU Online 8.0 (Transação 00600) Manutenção Autorização de Guias (hat0110z) Importação de Movimentos (rc0510n)					
Rotinas Autorizador					
Solicitação de Exames Solicitação de Internação Solicitação de Prorrogação					
Requisito:	<ul style="list-style-type: none"> • DSAUGPSAUTOR-11034 • DSAUGPSAUTOR-10971 • DSAUGPSCONTAS-10766 				

02. SITUAÇÃO/REQUISITO

As implementações apresentadas neste documento correspondem as adequações efetuadas no **TOTVS Saúde Planos - Linha Datasul** devido a alterações nas regras de validação dos pacotes (SISPAC) para as transações do PTU Online 8.0.

03. SOLUÇÃO

- [Procedimento para Implantação](#)

Para adequação do sistema, foram realizadas as implementações descritas no seguinte documento:

- [DT Remoção Tag Prestador Pedidos Autorização](#)
- [DT \(Software de Pacotes\) Pacotes de insumos x Autorizações](#)
- [DT \(PTU A500 11.3\) Inconsistência de Trailer ao importar](#)

A implementação realizada será disponibilizada no Pacote de Apoio do dia 11/12/2020.

- **12.1.29-5**
- **12.1.28-11**
- **12.1.27-15**

Aqueles clientes que, devido a prazos, não consigam proceder a atualização do Pacote de Apoio supracitado, poderão optar por baixar e atualizar os programas alterados diretamente através dos links disponibilizados abaixo.

⚠ Para atualização das rotinas apresentadas nos pacotes abaixo, o ambiente deverá estar atualizado pelo menos com as versões:

- **12.1.29-4**
- **12.1.28-10**
- **12.1.27-14**

Caso o cliente realize o download/atualização de um patch posterior a aplicação destes pacotes, deverá ser verificado se a versão aplicada já possui as implementações da TISS. Caso contrário deverá aplicar novamente os pacotes apresentados nesta documentação.

Versão	Programas
12.1.29	Progress: 12.1.29-gp350e58p11mt.zip Oracle: 12.1.29-gp350e58o11mt.zip SQL: 12.1.29-gp350e58s11mt.zip Autorizador: Autorizador-12.1.29.7z
12.1.28	Progress: 12.1.28-gp350e58p11mt.zip Oracle: 12.1.28-gp350e58o11mt.zip SQL: 12.1.28-gp350e58s11mt.zip Autorizador: Autorizador-12.1.28.7z
12.1.27	Progress: 12.1.27-gp350e58p11mt.zip Oracle: 12.1.27-gp350e58o11mt.zip SQL: 12.1.27-gp350e58s11mt.zip Autorizador: Autorizador-12.1.27.7z

You are using an UNLICENSED copy of **Scroll PDF Exporter for Confluence**. Do you find Scroll PDF Exporter useful? Consider purchasing it today: <https://www.k15t.com/software/scroll-pdf-exporter>

HAW - Autorizador - Legislação 12.1.32

DT (Autorizador) - Atualização da Biometria Digital

01. DADOS GERAIS

Linha de Produto:	Datasul
Segmento:	Saúde
Módulo:	TOTVS Saúde Planos (Linha Datasul)
Função:	HAW - Checkin
País:	Brasil
Requisito :	DSAUGPSAUTOR-12364

02. SITUAÇÃO/REQUISITO

Não é possível atualizar a digital do da biometria sem ter que excluir todas digitais e cadastrá-las novamente.

03. SOLUÇÃO

Foi alterado o programa **Manutenção de Secretários(as)** - hat.secretary para que possa ser informado ser informado se o(a) secretária pode realizar a alteração da biometria de uma determinada clínica:

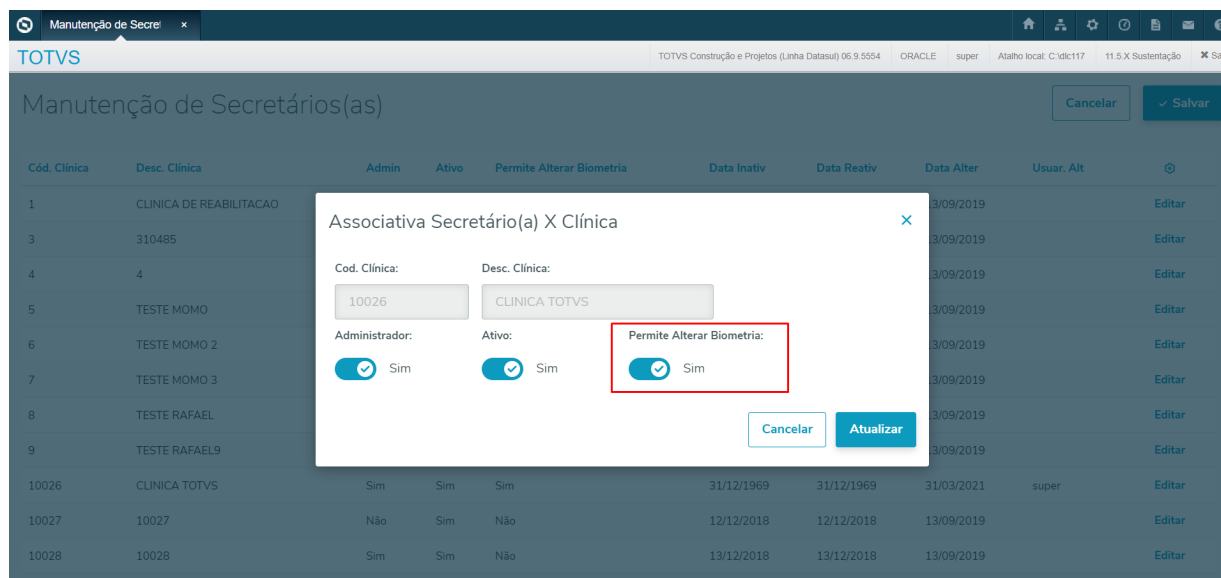

Foi adicionada uma nova propriedade no autorizador:

- **com.totvs.saude.wac.changeFingerprintBiometry**: propriedade que define se será possível atualizar a impressão digital do beneficiário caso o(a) secretario(a) tenha permissão.

Além disso é necessário que a propriedade da nova biometria também esteja ativa: **com.totvs.saude.wac.biometry.newPage**.

Quando a secretária possuir a permissão de editar a biometria, a propriedade estiver ativa e a **Manutenção Associativa Prestador X Clínica (AC0210H)** estiver com o parâmetro **Exige Biometria Benef** ativa, será habilitado o botão para atualizar a biometria digital:

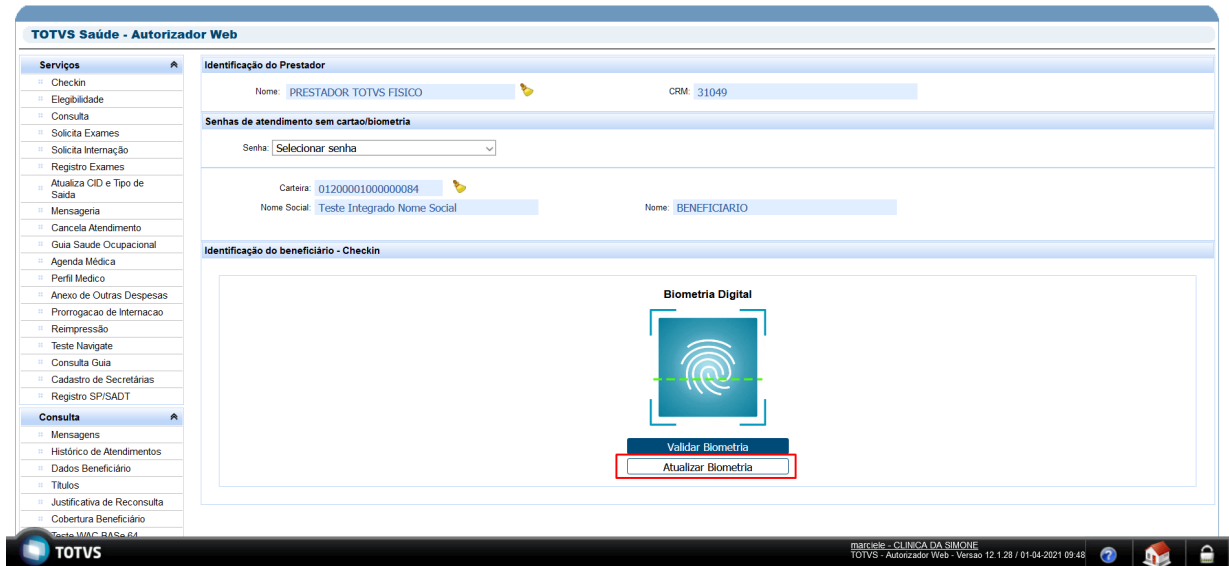

Ao clicar no botão **Atualizar Biometria** são exibidos os dedos já cadastrados destacados na cor verde:

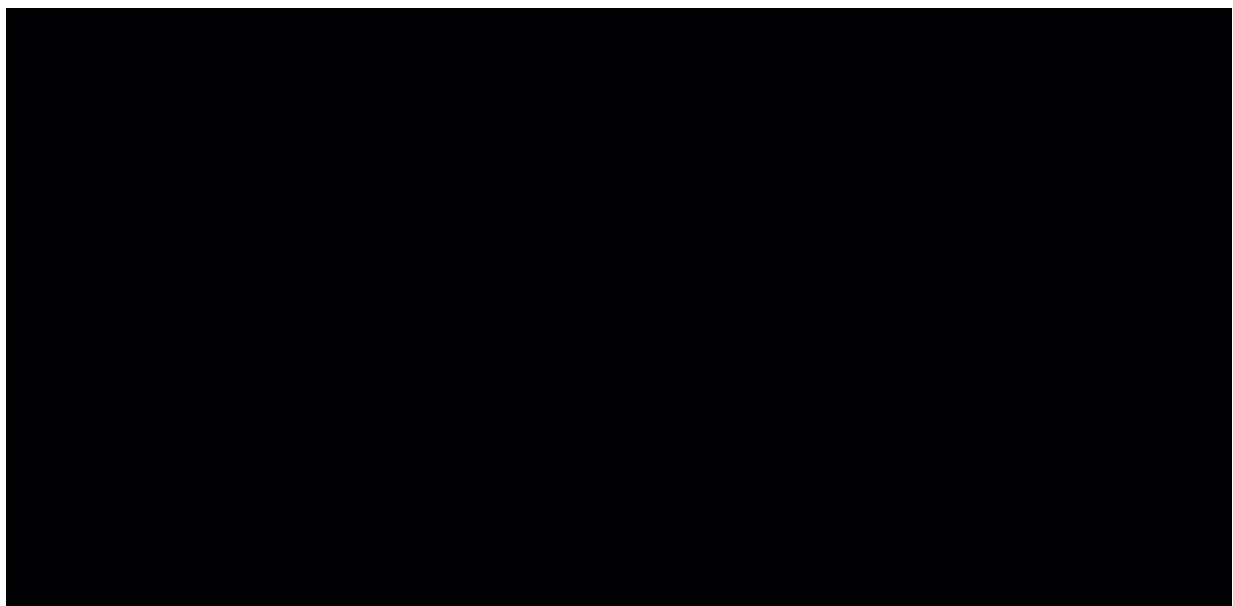

É possível realizar a atualização da biometria digital clicando em qualquer dedo já cadastrado, que contém o botão verde, e posicionar o dedo na leitora:

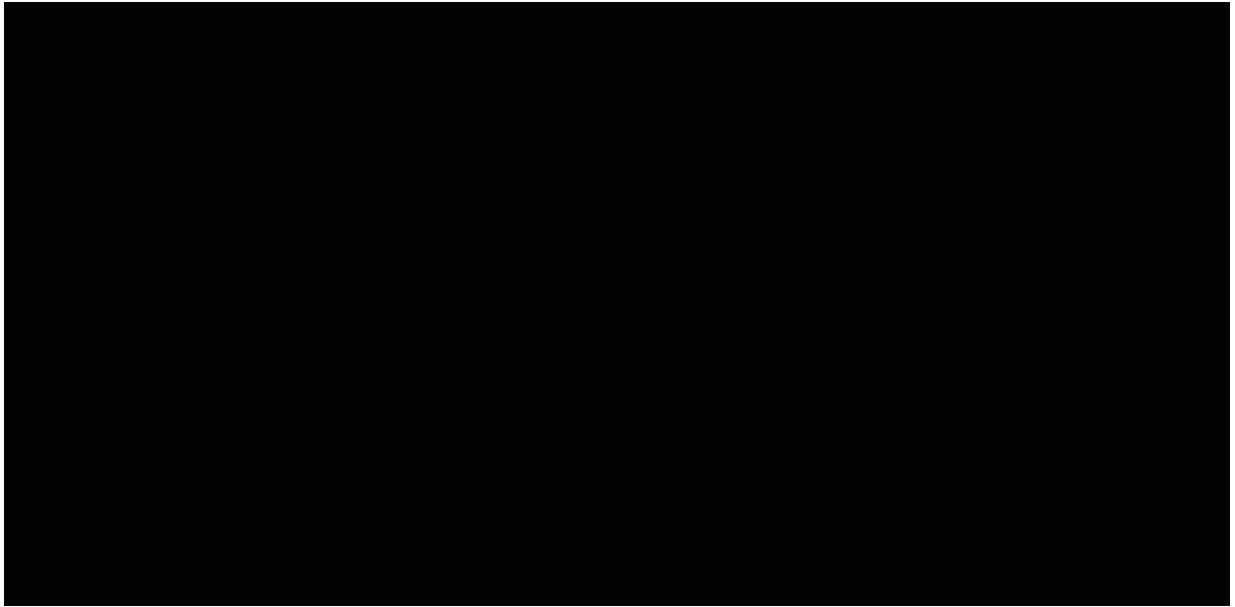

É possível também cadastrar dedos novos, que ainda não foram cadastrados. É necessário clicar em um botão que não contenha o destaque verde e posicionar o dedo na leitora:

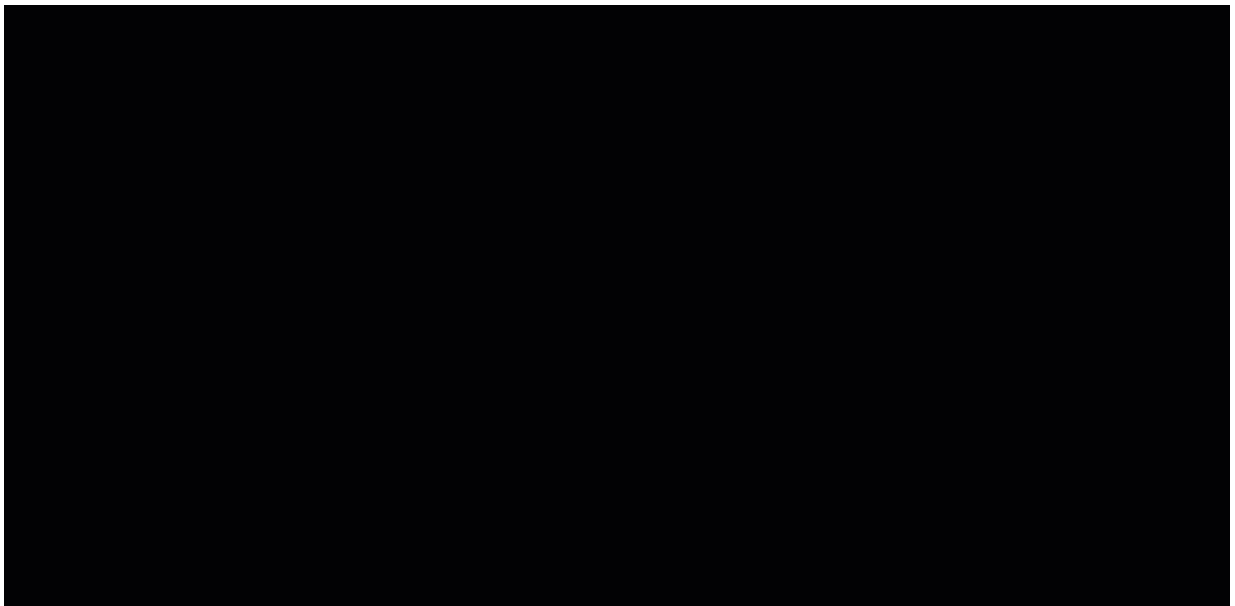

04. ASSUNTOS RELACIONADOS

- [DT Propriedades do Sistema versão 12.1.32](#)

DT (Autorizador) - Atualização da Biometria Facial

01. DADOS GERAIS

Linha de Produto:	Datasul
Segmento:	Saúde
Módulo:	TOTVS Saúde Planos (Linha Datasul)
Função:	HAW - Checkin
País:	Brasil
Requisito :	DSAUGPSAUTOR-12139

02. SITUAÇÃO/REQUISITO

Não é possível atualizar a foto do reconhecimento facial sem ter que passar por todo o processo de validação.

03. SOLUÇÃO

Foi alterado o programa **Manutenção de Secretários(as)** - hat.secretary para que possa ser informado ser informado se o(a) secretária pode realizar a alteração da biometria de uma determinada clínica:

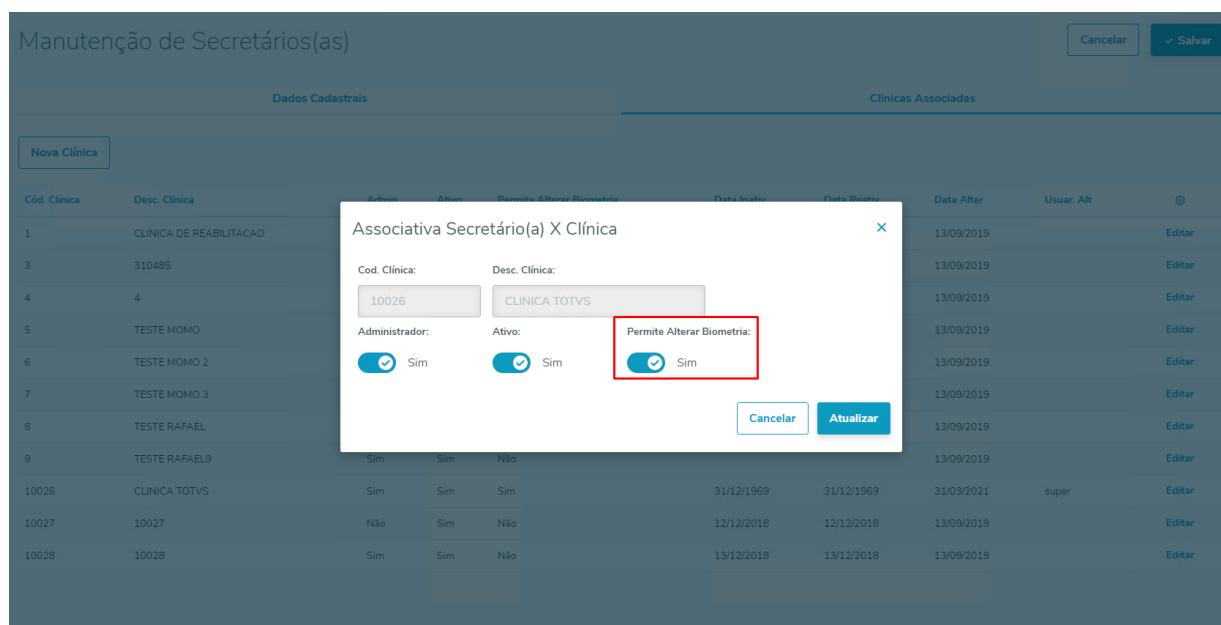

Além disso, foi adicionada duas novas propriedades no autorizador:

- 1. com.totvs.saude.wac.changeBiometry:** propriedade que permite que seja realizada a alteração da biometria.

2. com.totvs.saude.wac.biometry.validateBeforeUpdate: propriedade que permite que seja realizada a validação enquanto é feita a atualização da biometria.

Quando o(a) secretário(a) possuir permissão alterar e no autorizador a propriedade citada acima estiver cadastrada como **true**, ao informar a carteira do beneficiário será apresentado a tela para realizar a biometria facial mas agora com um novo botão de Alterar Biometria:

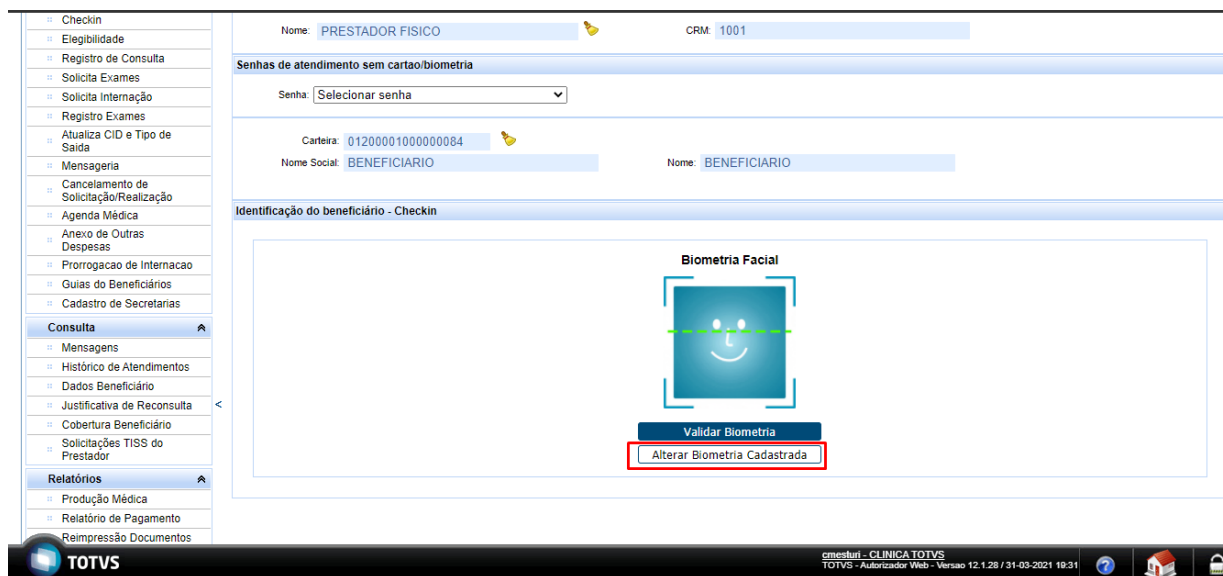

i Para mais informações sobre como realizar a implantação, configuração e utilização acesse o documento de referência: [Autorizador Reconhecimento Facial](#)

04. ASSUNTOS RELACIONADOS

- [DT Propriedades do Sistema versão 12.1.32](#)
- [Autorizador Reconhecimento Facial](#)

DT (Autorizador) - Autenticação Biometria Digital

01. DADOS GERAIS

Linha de Produto:	Datasul
Segmento:	Saúde
Módulo:	TOTVS Saúde Planos (Linha Datasul)
Função:	HAW - Checkin
País:	Brasil
Requisito :	DSAUGPSAUTOR-11234

02. SITUAÇÃO/REQUISITO

As implementações descritas neste documento correspondem a alteração do layout da tela de Biometria Digital no Checkin no módulo Autorizador WEB.

03. SOLUÇÃO

- [Implantação](#) • Configuração • Utilização

Procedimentos para Implantação

A implementação descrita no documento estará disponível a partir da atualização do pacote no cliente.

O pacote está disponível no portal (<https://suporte.totvs.com/download>) e também na console de atualização.

04. ASSUNTOS RELACIONADOS

- [DT Propriedades do Sistema versão 12.1.32](#)

DT (Autorizador) - Biometria Facial

01. DADOS GERAIS

Linha de Produto:	Datasul
Segmento:	Saúde
Módulo:	TOTVS Saúde Planos (Linha Datasul)
Função:	HAW - Checkin
País:	Brasil
Requisito :	DSAUGPSAUTOR-10895, DSAUGPSAUTOR-12138

02. SITUAÇÃO/REQUISITO

Para que seja possível autenticar a presenta do beneficiário é necessário que seja disponibilizado um novo botão para realizar o reconhecimento facial.

03. SOLUÇÃO

Criado um novo parâmetro na Manutenção Associativa Prestador x Clínica (ac0210h) onde é possível parametrizar a permissão ou não da biometria facial:

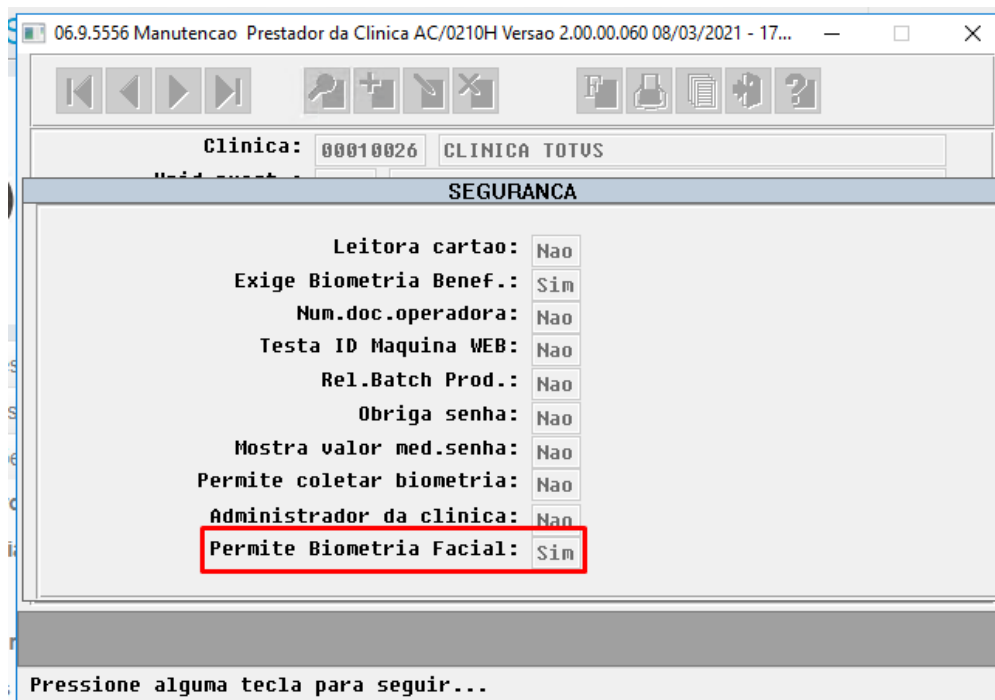

Também foi criada uma nova propriedade no autorizador a **com.totvs.saude.wac.biometry.newPage**. Essa propriedade permite que seja utilizada a nova tela de seleção das biometrias, onde é apresentada a biometria digital e facial.

Caso está propriedade estiver ativa, na tela de identificação do beneficiário é apresentada a nova opção de biometria facial, sendo possível realizar seu cadastro e validação:

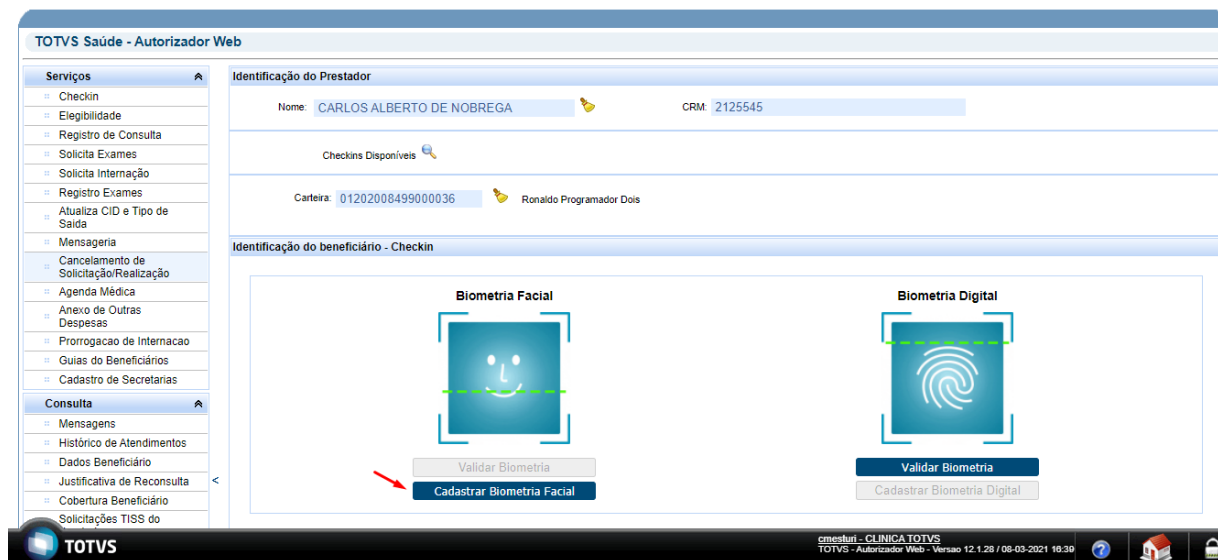

Para maiores informações de parametrização e utilização acessar a documentação de referência: [Autorizador Reconhecimento Facial](#)

04. ASSUNTOS RELACIONADOS

- [Autorizador Reconhecimento Facial](#)
- [DT Propriedades do Sistema versão 12.1.32](#)
- [DT \(Autorizador\) - Identificação do Beneficiário](#)

DT (Autorizador) - Identificação do Beneficiário

01. DADOS GERAIS

Linha de Produto:	Datasul
Segmento:	Saúde
Módulo:	TOTVS Saúde Planos (Linha Datasul)
Função:	HAW - Checkin
País:	Brasil
Requisito:	DSAUGPSAUTOR-11233

02. SITUAÇÃO/REQUISITO

As implementações descritas neste documento correspondem a alteração do layout das imagens utilizadas na tela de identificação de beneficiários no checkin. Além da substituição do botão de Registro sem Cartão para imagem.

03. SOLUÇÃO

- [Implantação](#) • [Configuração](#) • [Utilização](#)

Procedimentos para Implantação

A implementação descrita no documento estará disponível a partir da atualização do pacote no cliente.

O pacote está disponível no portal (<https://suporte.totvs.com/download>) e também na console de atualização.

04. ASSUNTOS RELACIONADOS

- [DT Propriedades do Sistema versão 12.1.32](#)

DT Token - Beneficiário Próprio

01. DADOS GERAIS

Linha de Produto:	Datasul
Segmento:	Saúde
Módulo:	TOTVS Saúde Planos (Linha Datasul)
Função:	HAW - Checkin
País:	Brasil
Requisito:	DSAUGPSAUTOR-11617

02. SITUAÇÃO/REQUISITO

As implementações descritas neste documento correspondem a permissão do sistema de informar o código de autenticação (Token) de um beneficiário próprio.

03. SOLUÇÃO

- [Implantação](#) • Configuração • Utilização

Procedimentos para Implantação

A implementação descrita no documento estará disponível a partir da atualização do pacote no cliente.

O pacote está disponível no portal (<https://suporte.totvs.com/download>) e também na console de atualização.

04. ASSNTOS RELACIONADOS

- [DT Propriedades do Sistema versão 12.1.32](#)
- [DT Central de Integrações Saúde Planos - \(hgp.integrationsParams\)](#)

HCG - Cadastros Gerais - Legislação 12.1.32

You are using an UNLICENSED copy of **Scroll PDF Exporter for Confluence**. Do you find Scroll PDF Exporter useful? Consider purchasing it today: <https://www.k15t.com/software/scroll-pdf-exporter>

DSAUGPSCONTRAT2-12467 DT Atualização grupos de serviço PTU

01. DADOS GERAIS

Produto:	TOTVS Saúde Planos
Linha de Produto:	Linha Datasul
Segmento:	Saúde
Módulo:	HCG
Função:	Carga dos Grupos de Serviço PTU (sp-grp-serv-ptu-11)
País:	Brasil

02. SITUAÇÃO/REQUISITO

É necessário atualizar as tabelas de domínio do **PTU** para que estejam adequadas a legislação.

03. SOLUÇÃO

Foi alterada a SP de criação dos grupos de serviços (tabela H) do PTU **spp\sp-grp-serv-ptu-11.p**. Foram incluídas as seguintes opções:

- 781 UTI Neonatal
- 782 UTI Pediátrica

04. DEMAIS INFORMAÇÕES

Pacotes:

Para que o cliente não seja afetado, está disponível para download nos links abaixo, o programa alterado para suas respectivas versões.

12.1.31	Progress: 12.1.31-gp350e58p11mt.zip Oracle: 12.1.31-gp350e58o11mt.zip SQL: 12.1.31-gp350e58s11mt.zip
12.1.29	Progress: 12.1.29-gp350e58p11mt.zip Oracle: 12.1.29-gp350e58o11mt.zip SQL: 12.1.29-gp350e58s11mt.zip
12.1.28	Progress: 12.1.28-gp350e58p11mt.zip Oracle: 12.1.28-gp350e58o11mt.zip SQL: 12.1.28-gp350e58s11mt.zip
Versão	Pacote de Apoio

DT Alterações eSocial para adequação com o layout simplificado

01. DADOS GERAIS

Produto:	TOTVS Saúde Planos
Linha de Produto:	Linha Datasul
Segmento:	Saúde
Módulo:	HCG
País:	Brasil
Issues:	DSAUGPSCONTRAT2-11829 DSAUGPSCONTRAT2-11859 DSAUGPSCONTRAT2-11857 DSAUGPSCONTRAT2-11831 DSAUGPSCONTRAT2-11830 DSAUGPSCONTRAT2-11845 DSAUGPSCONTRAT2-11868 DSAUGPSCONTRAT2-11870 DSAUGPSCONTRAT2-11893 DSAUGPSCONTRAT2-12562 DSAUGPSFINAN-10389 DSAUGPSFINAN-10390 DSAUGPSFINAN-10573

02. SITUAÇÃO/REQUISITO

É necessário que sejam incluídas as informações no eSocial para as adequações ao layout simplificado.

Abaixo listamos as datas de entrada da nova versão S-1.0 do eSocial nos ambientes do governo:

- Produção: 10/05/2021
- Produção Restrita (ambiente de testes): 01/03/2021
- Período de convivência entre as versões 2.5 e S-1.0: 10/05/2021 até 09/11/2021
- **A partir de 10/11/2021 somente serão aceitos eventos na versão S-1.0**

03. SOLUÇÃO

- [Procedimento para Implantação](#) • [Procedimento para Configuração](#) • [Procedimento para Utilização](#)
-
- A implementação descrita no documento estará disponível a partir da atualização do pacote no cliente.

O pacote está disponível no portal (<https://suporte.totvs.com/download>).

04. ASSUNTOS RELACIONADOS

- eSocial - Cadastros Prestador
- Manutenção Prestadores CG0210Y
- eSocial - Eventos

HFP - Faturamento de Planos de Saúde - Legislação 12.1.32

DT Suspensão de reajustes 2020 - ANS - Recomposição de Valores

01. DADOS GERAIS

Linha de Produto:	Datasul				
Segmento:	Saúde				
Módulo:	TOTVS Saúde Planos (Linha Datasul)				
Função:	<table border="1"> <tr> <td>Rotina</td> </tr> <tr> <td>SPP/SP-REAJUSTE-RECEITA-2020.R</td> </tr> <tr> <td>SPP/SP-PARCELA-REAJUSTE.R</td> </tr> <tr> <td>SPP/SP-FAT-EVEN-PROGR-BENEF-EXC.R</td> </tr> </table>	Rotina	SPP/SP-REAJUSTE-RECEITA-2020.R	SPP/SP-PARCELA-REAJUSTE.R	SPP/SP-FAT-EVEN-PROGR-BENEF-EXC.R
Rotina					
SPP/SP-REAJUSTE-RECEITA-2020.R					
SPP/SP-PARCELA-REAJUSTE.R					
SPP/SP-FAT-EVEN-PROGR-BENEF-EXC.R					
Issues:	DSAUGPSFINAN-9927				

02. SITUAÇÃO/REQUISITO

Existe a necessidade de efetuar a recomposição dos valores de reajustes suspensos em 2020.

Esse processo é complementar ao processo de suspensão do reajuste ([Suspensão de reajustes 2020 - ANS](#))

03. SOLUÇÃO

- **Procedimento para Implantação** Procedimento para Utilização

A implementação descrita no documento estará disponível a partir da atualização do pacote no cliente.

O pacote está disponível no portal (<https://suporte.totvs.com/download>).

04. DEMAIS INFORMAÇÕES

 **Importante**

- Antes da atualização em produção é necessário realizar os devidos testes em ambiente de protótipo.
- Em caso de dúvidas na utilização dos programas a Consultoria pode ser acionada.

05. ASSUNTOS RELACIONADOS

[Suspensão de reajustes 2020 - ANS](#)

[Suspensão de reajustes 2020 - ANS - Recomposição de Valores](#)

Suspensão de reajustes 2020 - ANS - Recomposição de Valores

A ANS oficializou a forma para recomposição dos reajustes suspensos em 2020 ([Suspensão de reajustes 2020 - ANS](#)), dessa forma a TOTVS vai disponibilizar algumas ferramentas para auxiliar os seus clientes.

i Comunicações da ANS e Publicação no Diário Oficial da União

ANS define que recomposição do reajuste suspenso em 2020 será parcelada em 12 meses - <http://ans.gov.br/aans/noticias-ans/consumidor/6034-ans-define-que-recomposicao-do-reajuste-suspenso-em-2020-sera-parcelada-em-12-meses>

Reajuste dos planos de saúde - Recomposição 2021 - <http://ans.gov.br/aans/noticias-ans/consumidor/6036-reajuste-dos-planos-de-saude-recomposicao-2021>

Publicação no Diário Oficial da União - <https://www.in.gov.br/en/web/dou/-/comunicado-n-87-de-26-de-novembro-de-2020-290761666>

Recomposição do Reajuste dos Planos de Saúde 2020 - Perguntas e Respostas - <http://www.ans.gov.br/planos-de-saude-e-operadoras/espaco-da-operadora/avisos-para-operadoras/6116-recomposicao-do-reajuste-dos-planos-de-saude-2020-perguntas-e-respostas>

• **Programa de Apoio 1**

Problema:

Em virtude da suspensão do reajuste, a ANS não havia divulgado o índice de reajuste anual para contratos de pessoa física, dessa forma os índices não foram aplicados nos referidos contratos desse tipo de plano.

Porém, como o índice foi divulgado ainda em 2020, a indicação contábil é que essa receita (valores dos contratos reajustados) seja contabilizada ainda em 2020.

Solução:

- Será necessário a operadora realizar a aplicação do reajuste disponibilizado pela ANS, normalmente, conforme os aniversários dos contratos.
- Será desenvolvida ferramenta para verificação dos valores reajustados e que ainda não foram cobrados, semelhante a rotina de reajuste retroativo, e criada uma fatura avulsa com os respectivos eventos de mensalidade, contrato e beneficiários para contabilização em 2020 dos valores nas contas de receita corretas.
 - Nessa fatura será embutido automaticamente o evento de desconto utilizado na suspensão do reajuste ([Suspensão de reajustes 2020 - ANS](#)).
 - Em 2021 o sistema não vai cobrar reajuste retroativo dos valores, pois será tratado o saldo dos eventos de suspensão de reajuste ([Suspensão de reajustes 2020 - ANS](#)) para o parcelamento em 12 vezes.

- **Programa de Apoio 2**

Problema:

Necessário resgatar o saldo dos eventos da suspensão de reajuste ([Suspensão de reajustes 2020 - ANS](#)) e parcelar esse saldo em 12 vezes (mais ou menos, dependendo de negociação com os clientes) para cobrança em 2021.

Solução:

- Será realizado extrator que verificará o saldo dos respectivos eventos de suspensão de reajuste e solicitará ao usuário a quantidade de parcelas a gerar a recomposição dos valores.
 - Esse saldo será recuperado das faturas de 2020 nos eventos a nível de beneficiários.
 - Será gravado em uma tabela o saldo e os valores de cada parcela.
 - Será possível consultar essas informações.

- **Programa de Apoio 3**

Problema:

Necessário importar os valores da recomposição nas notas de serviço de 2021.

Solução:

- Será realizado programa para importar os valores das parcelas dos respectivo mês na nota de serviço.
 - A importação será através de um evento do tipo programado de crédito, diretamente na nota de serviço, ou seja, será necessário ter a nota de serviço do mês gerada para importar o evento de recomposição dos valores.
 - Sempre será lançada o evento a nível de beneficiário, porém caso o mesmo não se encontre mais ativo (não esteja na nota de serviço) será lançado um evento a nível de contrato.
 - Caso o contrato não exista mais, será solicitado ao usuário se deseja realizar a criação de uma fatura avulsa para cobrança desses valores.

- **Programa de Apoio 4**

Problema:

Necessário apresentar no boleto o valor que está sendo cobrado referente a recomposição dos valores, o número da parcela atual e o número da parcela final.

Solução:

- Será apresentado no boleto os respectivos eventos de recomposição de valores. Tanto a nível de beneficiário, quanto a nível de contrato, dessa forma a operadora poderá parametrizar a descrição dos eventos.
- Será alterado o programa de processamento de mensagens dos boletos para suportar 3 novas tag's: 1)Tag com o valor que está sendo cobrado de recomposição dos valores na fatura atual; 2)Tag com o número da parcela atual; 3)Tag com o número da parcela final.
 - A operadora poderá parametrizar a mensagem que irá sair no boleto, adicionando as referidas tag's.



A liberação dos programas acontecerá via TDN no dia 11/12.

HPP - Pagamento de Prestadores - Legislação 12.1.32

DT Contabilização Pagamento RESSUS

01. DADOS GERAIS

Linha de Produto:	Datasul																			
Segmento:	Saúde																			
Módulo:	TOTVS Saúde Planos (Linha Datasul)																			
Função:	<table border="1"> <thead> <tr> <th>Rotina</th> <th>Nome técnico</th> </tr> </thead> <tbody> <tr> <td>Manutenção Conta Contábil por Evento</td> <td>HPP0110H</td> </tr> <tr> <td>Manutenção Contas Contábeis Provisão</td> <td>HPP0110V</td> </tr> <tr> <td>Demonstrativo Provisao IN32</td> <td>HPP0710F</td> </tr> <tr> <td>Demonst. Provisão IN32 - RPW</td> <td>DTVW20AA</td> </tr> <tr> <td>Contabilização Provisão IN32</td> <td>HPP0710G</td> </tr> <tr> <td>Contab. Provisão IN32 - RPW</td> <td>DTVW21AA</td> </tr> <tr> <td>Relatório de Conferência da Contabilização</td> <td>hpp.accountingCheckReport</td> </tr> <tr> <td>Sinistros a Liquidar</td> <td>hpp.sinistrosLiquidar ou HPP0110Z</td> </tr> </tbody> </table>	Rotina	Nome técnico	Manutenção Conta Contábil por Evento	HPP0110H	Manutenção Contas Contábeis Provisão	HPP0110V	Demonstrativo Provisao IN32	HPP0710F	Demonst. Provisão IN32 - RPW	DTVW20AA	Contabilização Provisão IN32	HPP0710G	Contab. Provisão IN32 - RPW	DTVW21AA	Relatório de Conferência da Contabilização	hpp.accountingCheckReport	Sinistros a Liquidar	hpp.sinistrosLiquidar ou HPP0110Z	
Rotina	Nome técnico																			
Manutenção Conta Contábil por Evento	HPP0110H																			
Manutenção Contas Contábeis Provisão	HPP0110V																			
Demonstrativo Provisao IN32	HPP0710F																			
Demonst. Provisão IN32 - RPW	DTVW20AA																			
Contabilização Provisão IN32	HPP0710G																			
Contab. Provisão IN32 - RPW	DTVW21AA																			
Relatório de Conferência da Contabilização	hpp.accountingCheckReport																			
Sinistros a Liquidar	hpp.sinistrosLiquidar ou HPP0110Z																			
Issues:	DSAUGPSFINAN-7409 DSAUGPSFINAN-7396 DSAUGPSFINAN-9596																			

02. SITUAÇÃO/REQUISITO

Adequar a contabilização do pagamento de prestadores ao RESSUS - Ressarcimento ao SUS

03. SOLUÇÃO

- [Procedimento para Implantação](#) • Procedimento para Configuração • Procedimento para Utilização

A implementação descrita no documento estará disponível a partir da atualização do pacote no cliente.

O pacote está disponível no portal (<https://suporte.totvs.com/download>).

04. DEMAIS INFORMAÇÕES

Manutenção_Contas_Contábeis_por_Evento_PP0110H

Manutenção_Contas_Contábeis_Provisão_PP0110V

DT Parâmetros do Ressarcimento ao SUS

DT Central de Movimentação RESSUS

05. ASSUNTOS RELACIONADOS

-

DT Forma de Acúmulo - Base dos Impostos (ISS/IR)

01. DADOS GERAIS

Linha de Produto:	Datasul
Segmento:	Saúde
Módulo:	TOTVS Saúde Planos (Linha Datasul)
Função:	Manutenção Parametrização Pagamento Prestadores - HPP0110G
Issues:	DSAUGPSFINAN-9821

02. SITUAÇÃO/REQUISITO

Se faz necessário parametrizar a forma de acúmulo das bases dos impostos ISS e IR (PF e PJ).

03. SOLUÇÃO

Foi incluída a tela "Forma de Acumulo - Base dos Impostos" na "Manutenção Parametrização Pagamento Prestadores - PP0110G", indicando a forma de acúmulo para os impostos ISS e IR (PF e PJ).

Mais detalhes deve ser verificado no documento de referência: [Manutenção_Parametrização_Pagamento_Prestadores_PP0110G](#)

HRC - Revisão de Contas Médicas - Legislação 12.1.32

DT (PTU A900) - Rollback Ajuste parâmetros de importação

01. DADOS GERAIS

Produto:	TOTVS Saúde Planos
Linha de Produto:	Linha Datasul
Segmento:	Saúde
Módulo:	TOTVS Saúde Planos (Linha Datasul)
Função:	Manutenção Parâmetros Importação de Insumos (hrc.importInsumosParam)
País:	Brasil
Requisito:	DSAUGPSAUTOR-11724

02. SITUAÇÃO/REQUISITO

As alterações realizadas na importação dos insumos está impactando no funcionamento correto da importação dos registros devido a Unimed do Brasil ter postergado a vigência do PTU 11.4.

03. SOLUÇÃO

Realizado rollback das alterações referentes a importação dos insumos nas versões 12.1.28, 12.1.29, não houve necessidade de alterar a 12.1.31 pois as ultimas implementações não foram aplicadas.

DT (Regras Auditoria) - SPP ajuste regras

01. DADOS GERAIS

Produto:	TOTVS Saúde Planos
Linha de Produto:	Linha Datasul
Segmento:	Saúde
Módulo:	TOTVS Saúde Planos (Linha Datasul)
Função:	Regras de Auditoria e Liberação de Movimentos
País:	Brasil
Issue:	DSAUGPSAUTOR-11586

02. SITUAÇÃO/REQUISITO

Necessário ajudar as regras oriundas da tela de metadados para que seja possível detalhar o registro sem que ocorra erro em tela.

03. SOLUÇÃO

Foi criada a uma nova ssp para ajustar através de filtro as regras que não possuem valor preenchido no campo.

- [Procedimento para Implantação](#) • Procedimento para Utilização

A implementação descrita no documento estará disponível a partir da atualização do pacote no cliente.

O pacote está disponível no portal (<https://suporte.totvs.com/download>).

DT Exportação Pacote (A1200) - Procedimentos Composição

01. DADOS GERAIS

Produto:	TOTVS Saúde Planos
Linha de Produto:	Linha Datasul
Segmento:	Saúde
Módulo:	HRC - Revisão de Contas Médicas
Função:	Exportação de Pacote - PTU A1200 - HRC0710W
Story:	DSAUGPSCONTAS-10774

02. SITUAÇÃO/REQUISITO

A exportação do PTU A1200 estava considerando os procedimentos parametrizados como **Composição** mesmo quando o pacote estava parametrizado para **Não considerar procedimento/Inclui Honorário**.

03. SOLUÇÃO

Foi alterado o programa de geração do A1200 para não imprimir os dados e valores dos procedimentos do pacote parametrizados como **composição** quando o pacote está parametrizado não considerar procedimento.

DT Importação Movimentos - RPW - Importação Parcial A500 XML

01. DADOS GERAIS

Produto:	TOTVS Saúde Planos
Linha de Produto:	Linha Datasul
Segmento:	Saúde
Módulo:	HRC - Revisão de Contas Médicas
Função:	Importação de Movimentos - RPW - DTVW40AA
País:	Brasil
Requisito/Story/ Issue	DSAUGPSCONTAS-11163

02. SITUAÇÃO/REQUISITO

Na importação de movimentos RPW não existia a opção de realizar o reprocessamento do arquivo do A500 XML.

03. SOLUÇÃO

Foi incluído o parâmetro **Importação Parcial** no programa Importação de Movimentos RPW. Com esse parâmetro o marcado o processo permite realizar a importação de um XML que já foi processado, mas ocorreram inconsistências para alguma guia.

Nesse reprocessamento do arquivo somente serão considerados as guias que não foram importadas, as guias já importadas não sofrerão alterações no sistema.

IMPORTANTE!

O processo de importação parcial somente é utilizado no processo de importação de arquivos PTU A500 XML.

05. ASSUNTOS RELACIONADOS

- [Importação de Movimentos - RPW](#)

DT Liberações especiais PTU A900

01. DADOS GERAIS

Linha de Produto:	Datasul							
Segmento:	Saúde							
Módulo:	TOTVS Saúde Planos - Linha Datasul							
Função:	<table border="1"> <thead> <tr> <th>Rotina TOTVS Saúde Planos - Linha Datasul</th> <th>Nome Técnico</th> </tr> </thead> <tbody> <tr> <td>Importação/Atualização Insumos</td> <td>hrc.importInsumos</td> </tr> <tr> <td>Manutenção Parâmetros Importação de Insumos</td> <td>hrc.importInsumosParam</td> </tr> </tbody> </table>	Rotina TOTVS Saúde Planos - Linha Datasul	Nome Técnico	Importação/Atualização Insumos	hrc.importInsumos	Manutenção Parâmetros Importação de Insumos	hrc.importInsumosParam	
Rotina TOTVS Saúde Planos - Linha Datasul	Nome Técnico							
Importação/Atualização Insumos	hrc.importInsumos							
Manutenção Parâmetros Importação de Insumos	hrc.importInsumosParam							
Requisito:	<ul style="list-style-type: none"> • DSAUGPSAUTOR-11615 • DSAUGPSAUTOR-11724 							

02. SITUAÇÃO/REQUISITO

As implementações apresentadas neste documento correspondem as adequações efetuadas no **TOTVS Saúde Planos - Linha Datasul** para corrigir situações nas transações do PTU Online 8.0, no SISPAC e no PTU 11.3 A500.

03. SOLUÇÃO

- [Procedimento para Implantação](#)

Para adequação do sistema, foram realizadas as implementações descritas no seguinte documento:

- [DT \(PTU A900\) - Rollback Ajuste parâmetros de importação](#)
- [DT PTU A900 - Importação de insumos - Tratativa Layout PTU11.2 e PTU 11.4](#)

As implementações realizadas serão disponibilizadas oficialmente nos patches:

- **12.1.31-1**
- **12.1.29-6**
- **12.1.28-12**

Aqueles clientes que, devido a prazos, não consigam proceder a atualização do Pacote de Apoio supracitado, poderão optar por baixar e atualizar os programas alterados diretamente através dos links disponibilizados abaixo.

⚠ Para atualização das rotinas apresentadas nos pacotes abaixo, o ambiente deverá estar atualizado pelo menos com as versões:

- **12.1.29-5**
- **12.1.28-11**
- **12.1.27-15**

Caso o cliente realize o download/atualização de um patch posterior a aplicação destes pacotes, deverá ser verificado se a versão aplicada já possui as implementações da TISS. Caso contrário deverá aplicar novamente os pacotes apresentados nesta documentação.

Versão	Programas
12.1.31	Progress: 12.1.31-gp350e58p11mt.7z Oracle: 12.1.31-gp350e58o11mt.7z
12.1.29	Progress: 12.1.29-gp350e58p11mt.7z Oracle: 12.1.29-gp350e58o11mt.7z Artefato THF: deploy.7z
12.1.28	Progress: 12.1.28-gp350e58p11mt.7z Oracle: 12.1.28-gp350e58o11mt.7z Artefato THF: deploy.7z
12.1.27	Progress: 12.1.27-gp350e58p11mt.7z Oracle: 12.1.27-gp350e58o11mt.7z Artefato THF: deploy.7z

You are using an UNLICENSED copy of **Scroll PDF Exporter for Confluence**. Do you find Scroll PDF Exporter useful? Consider purchasing it today: <https://www.k15t.com/software/scroll-pdf-exporter>

DT PTUA900 - Manutenção Parâmetros de Importação de Insumos - PTU 11.4

01. DADOS GERAIS

Linha de Produto:	Datasul					
Segmento:	Saúde					
Módulo:	TOTVS Saúde Planos (Linha Datasul)					
Função:	<table border="1"> <tr> <td>Rotina Gestão de Planos</td> <td>Nome Técnico</td> </tr> <tr> <td>Manutenção Parâmetros Importação de Insumos</td> <td>hrc.importInsumosParam</td> </tr> </table>	Rotina Gestão de Planos	Nome Técnico	Manutenção Parâmetros Importação de Insumos	hrc.importInsumosParam	
Rotina Gestão de Planos	Nome Técnico					
Manutenção Parâmetros Importação de Insumos	hrc.importInsumosParam					
Requisito:	 DSAUGPSAUTOR-11231 - (PTU A900) - Ajuste parâmetros de importação TESTE INTEGRADO CONCLUÍDO					

02. SITUAÇÃO/REQUISITO

As implementações descritas neste documento correspondem as adequações efetuadas no processo de Importação de Insumos - A900 devido as seguintes alterações promovidas no Manual PTU 11.4:

a. Alteração de versão:

006	025	026	NR_VER_TRA	Número da versão da transação	N	02	F "10"	Vigência: 01/01/2021
-----	-----	-----	------------	-------------------------------	---	----	--------	----------------------

b. Remoção dos campos abaixo, devido a implementação da LPM não serão mais utilizados:

Tipo de Registro: R905 - MEDICAMENTOS (Continuação)								
Primeiro Segmento - Dados com tamanho determinado								
Seq.	Pos.Ini	Pos.Fin.	Elemento de Dado	Descrição	Tipo	Tam.	Uso	Conteúdo
023	188	188	RESERVADO ID_CONFAB	Reservado para o futuro. Indicação-se-pertence ao convênio-Confaz	AN	01	O	S--Sim N--Não
024	189	190	TISS_TP_TABELA	TISS - Tipo de Tabela	AN	02	M	Equivalência para TISS
025	191	200	TISS_CODIGO	TISS - Código do Medicamento	AN	10	M	Equivalência para TISS
026	201	210	TISS_COD_ANTERIOR	TISS - Código anterior	AN	10	O	Equivalência para TISS
Tipo de Registro: R906 - MEDICAMENTOS - Bloco de valores por-ICMS (OBRIGATÓRIO)								
Seq.	Pos.Ini	Pos.Fin.	Elemento de Dado	Descrição	Tipo	Tam.	Uso	Conteúdo
002	009	011	TP_REG	Tipo de registro para os arquivos de troca de informações batch.	AN	03	M	906
003	012	016	RESERVADO VL_PERC_ICMS	Reservado para o futuro. Percentual-de-ICMS	AN	3,2	O	
004	017	031	VL_PCI	Preço máximo do Intercâmbio Nacional	N	11,4	O	Preço Máximo do Intercâmbio Nacional é composto por: Preço Total (incluso Percentual-de-ICMS + Taxa de Custos Logísticos) Regra: Quando não preenchido o campo VL_PERC_ICMS, será o Preço Total + Taxa de Custos Logísticos
005	032	033	VL_TC	Taxa de Custos	N	02	O	
006	034	034	RESERVADO ID_ALG	Reservado para o futuro. Indicador-de-Area-de-Livre-Comercio	AN	01	O	S=Sim-N=Não

03. SOLUÇÃO

Realizado ajustes na tela de Manutenção Parâmetros Importação de Insumos conforme prevê PTU 11.4

Os seguintes campos foram removidos do cadastro de **Valorização**:

- ICMS (%)
- ICMS Genéricos (%)
- Importa Precificação da Área de Livre Comércio .

A imagem mostra a interface de usuário para a manutenção dos parâmetros de importação de insumos, intitulada "Valorização". O formulário contém os seguintes elementos:

- Dois campos de busca rotulados "Buscar tabela" com ícones de lupa.
- Um campo de entrada rotulado "Perc. de Acréscimo no Valor" com o valor "0,00" e um ícone de "x" para limpar.
- Dois columns de opções com caixas de seleção desativadas:
 - Coluna esquerda:
 - Considera Fator de Conversão do Arquivo
 - Digitação Manual - Medicamentos
 - Digitação Manual - Materiais
 - Digitação Manual - OPME
 - Digitação Manual - Insumos com Valor Zero
 - Inativos Alterar Validade da Tabela de Moedas
 - Coluna direita:
 - Considera Precificação do Arquivo
 - Importação Manual - Medicamentos
 - Importação Manual - Materiais
 - Importação Manual - OPME
 - Importação Manual - Insumos com Valor Zero
 - Alterações com Valor Zero Mantém Qtde. de Moedas
- Botões "Cancelar" e "Salvar" na parte inferior direita.

Para maiores informações referente a Manutenção Parâmetros Importação de Insumos ,
acesse: [Manutenção_Parâmetros_Importação_Insumos](#).

DT PTU A500/A700 Exportação - Pacotes negociados com Prestador Pessoa Física

01. DADOS GERAIS

Linha de Produto:	Datasul					
Segmento:	Saúde					
Módulo:	TOTVS Saúde Planos (Linha Datasul)					
Função:	<table border="1"> <thead> <tr> <th>Rotina Gestão de Planos</th> <th>Nome Técnico</th> </tr> </thead> <tbody> <tr> <td>Exportação Movimentos para Cobrança</td> <td>HRC0510M</td> </tr> </tbody> </table>	Rotina Gestão de Planos	Nome Técnico	Exportação Movimentos para Cobrança	HRC0510M	
Rotina Gestão de Planos	Nome Técnico					
Exportação Movimentos para Cobrança	HRC0510M					
Requisito:	 DSAUGPSAUTOR-11857 - (MISSOES) Dados do Profissional Exec. em Pacote para Prestador PF TESTE INTEGRADO CONCLUÍDO					

02. SITUAÇÃO/REQUISITO

As implementações descritas neste documento correspondem as adequações efetuadas no processo de Exportação de PTU A500/A700 de Pacotes negociados com Prestadores Pessoa Física.

Na Exportação de PTU A500 e A700, quando o documento exportado possui pacotes negociados com Pessoa Física, o sistema não exportava os campos referentes ao Prestador Executante, que são eles:

R504 Seq 37 SG_CONS_PROF_PREST

R504 Seq 38 NR_CONS_PROF_PREST

R504 Seq 39 SG_UF_CONS_PREST

03. SOLUÇÃO

Realizado ajustes nos programas de Exportação de Movimentos, para que ao Exportar um PTU A500/A700 com pacotes negociados com Pessoa Física, sejam exportados corretamente os campos Referente ao profissional Executante.

DT PTU A500/A700 - Importação Pacote com Insumo Fora de Vigência

01. DADOS GERAIS

Linha de Produto:	Datasul					
Segmento:	Saúde					
Módulo:	TOTVS Saúde Planos (Linha Datasul)					
Função:	<table border="1"> <thead> <tr> <th>Rotina Gestão de Planos</th> <th>Nome Técnico</th> </tr> </thead> <tbody> <tr> <td>Importação Movimento</td> <td>HRC0510N</td> </tr> </tbody> </table>	Rotina Gestão de Planos	Nome Técnico	Importação Movimento	HRC0510N	
Rotina Gestão de Planos	Nome Técnico					
Importação Movimento	HRC0510N					
Requisito:	DSAUGPSAUTOR-11784					

02. SITUAÇÃO/REQUISITO

As implementações descritas neste documento correspondem as adequações efetuadas no processo de Importação de Insumos de Movimentos PTU A500 e A700.

Na importação de PTU A500 e A700, insumos fora de vigência, que estavam contidos em pacotes oriundos do Sispac não eram importados e causavam inconsistências.

03. SOLUÇÃO

Realizado ajustes nos programas de Importação de Movimentos, para que ao Importar um A500/A700 com insumos de pacote vencidos, o sistema não gere inconsistência . O sistema substituirá o Insumo que está fora de vigência pelo Insumo Padrão do Prestador(Parâmetros de Importação do Prestador - RC0510L, campos: "Tipo Insumo" e "Insumo"). E nos programas de consulta, na descrição do Insumos será exibido o código do insumo original do pacote.

HRC0510L - Parâmetro Parâmetros de Importação Prestador

06.9.5556 Manutencao de Param. Imp. Prestador RC/0510L Versao 2.00.00.055 03/02/2021...

Informacoes Genericas

Utiliza Benef.Padiao:
 Modalidade: Termo:
 Beneficiario:

Utiliza Movto Padiao:
 Procedimento: 20203047 ASSISTENCIA FISIATRICA RESPIRATORIA EM I
 Tipo Insumo: 98 MATERIAIS
 Insumo: 00000023 INSUMO PADRAO
 Pacote: 23232323 GOLD

Gravar Emissao Doc.
 Conf.Data Realiz.Mov.?:

Importacao de Movimentos
 Vinculo Princ.RPW: 00

Press space bar to continue.

Consulta por Lote Importação/Exportação - Entre parênteses podemos ver o insumo original.

06.9.5556 Consulta Movimentos Imp/Exp por Lote RC/0210P Versao 2.00.00.066 03/02/202...

Unid.prest.: 0208 UCAXENTIQUOL
 Prestador: 00000208 UCAXEH TIQUOLERA E
 Lote: 00000001
 Nr.seq.: 001

Movimentos de Importacao

Tipo	Codigo Movimento	
INSU	60000503	DIÁRIA DE APARTAMENTO COM ALOJAMENTO CONJUNTO
INSU	00000023 (70705283)	SERINGA SEM AG.03ML LUER SLIP PLASTIPACK 990581
INSU	00000023 (70704880)	SERINGA HIPO 01ML LUER SLIP PLASTIPACK 990189
INSU	00000023 (70705348)	SERINGA SEM AG.20ML LUER SLIP PLASTIPAK 990173

< ou -> p/mover F3-Informacoes Movimentos F4-Finalizar F5-Relatorio

Enter data or press ESC to end.

You are using an UNLICENSED copy of Scroll PDF Exporter for Confluence. Do you find Scroll PDF Exporter useful? Consider purchasing it today: https://www.k15t.com/software/scroll-pdf-exporter

You are using an UNLICENSED copy of **Scroll PDF Exporter for Confluence**. Do you find Scroll PDF Exporter useful? Consider purchasing it today: <https://www.k15t.com/software/scroll-pdf-exporter>

DT PTU Pacote Procedimentos Honorários

01. DADOS GERAIS

Produto:	TOTVS Saúde Planos
Linha de Produto:	Linha Datasul
Segmento:	Saúde
Módulo:	HRC - Revisão de Contas Médicas
Função:	Exportação PTU A500/A700
Story:	DSAUGPSAUTOR-11471

02. SITUAÇÃO/REQUISITO

Ao realizar a Exportação de PTU's A500/A700 os Honorários Médicos contidos nos Pacotes não eram exportados causando erro na validação no WebStart.

03. SOLUÇÃO

Foram realizadas alterações nos layouts de exportações dos PTU' A500 e A700 para que os Procedimentos de Honorários Médicos (*Campo Obriga Dados Profissional Executante = SIM no cadastro RC0110H Manutenção de Procedimentos*) contidos nos Pacotes sejam exportados maneira individualizada (uma nova linha R504 para cada procedimento), preenchendo no PTU A500 com o ID_PACOTE = SIM e com os valores zerados. Da mesma maneira que hoje é realizado com os insumos de OPME.

Para mais informações acessar: [DT - PTU 11.3 e alterações no processo de cobrança de pacotes no intercâmbio](#)

DT PTU XML 1.0 - A500

01. DADOS GERAIS

Produto:	TOTVS Saúde Planos											
Linha de Produto:	Linha Datasul											
Segmento:	Saúde											
Módulo:	HRC - Revisão de Contas Médicas											
Função:	<table border="1"> <thead> <tr> <th>Rotina</th> <th>Função</th> </tr> </thead> <tbody> <tr> <td>Manutenção Parâmetros Revisão de Contas</td> <td>hrc.paramrc</td> </tr> <tr> <td>Exportação Movimentos para Cobrança</td> <td>HRC0510M</td> </tr> <tr> <td>Exportação Aviso de Cobrança</td> <td>hrc.exportacaoAvisoCobranca</td> </tr> <tr> <td>Importação de Movimentos - RPW</td> <td>DTVW40AA</td> </tr> </tbody> </table>	Rotina	Função	Manutenção Parâmetros Revisão de Contas	hrc.paramrc	Exportação Movimentos para Cobrança	HRC0510M	Exportação Aviso de Cobrança	hrc.exportacaoAvisoCobranca	Importação de Movimentos - RPW	DTVW40AA	
Rotina	Função											
Manutenção Parâmetros Revisão de Contas	hrc.paramrc											
Exportação Movimentos para Cobrança	HRC0510M											
Exportação Aviso de Cobrança	hrc.exportacaoAvisoCobranca											
Importação de Movimentos - RPW	DTVW40AA											
País:	Brasil											
Requisito:	DSAUGPSCONTAS-10377											

02. SITUAÇÃO/REQUISITO

Adequar os programas do TOTVS Saúde Planos - Linha Datasul à nova versão XML 1.0 do protocolo A500 do Manual PTU.

03. SOLUÇÃO

As alterações visam compatibilizar o TOTVS Saúde Planos - Linha Datasul aos processos de exportação e importação de arquivos A500 em formato XML.

As mudanças promovidas no protocolo A500 XML são muitas. Além da remoção de campos tidos como supérfluos para o processo, a Unimed do Brasil buscou deixar a estrutura do novo layout do A500 o mais próximo possível dos conceitos definidos pela ANS para o Padrão TISS. Aconselhamos que, em caso de dúvidas quanto aos campos da nova versão XML, o cliente busque comparar a documentação da versão 11.4 (TXT) com a versão 1.0 (XML).

- [Principais Alterações do Manual](#) • [Exportação A500 XML](#) • [Importação A500 XML](#)

As alterações em regras do Manual PTU são inúmeras, por isso reforçamos que, em caso de dúvidas quanto aos campos da nova versão XML, o cliente busque primeiramente comparar a documentação da versão 11.4 (TXT) com a versão 1.0 (XML).

Abaixo destacamos algumas alterações tidas como importantes:

Alteração	Resumo
<p>Estruturação do A500 por Guias</p>	<p>O arquivo A500 XML é estruturado por Guias, semelhante ao que ocorre com a mensagem Lote Guias do Padrão TISS, onde cada tipo de guia somente apresenta os campos a ela relacionados.</p> <p>Um arquivo poderá possuir no máximo 9999 guias de cada um dos tipos existentes: Consulta, SADT, Internação, Honorário e Nota Fiscal do Fornecedor, conforme demonstrado abaixo:</p>

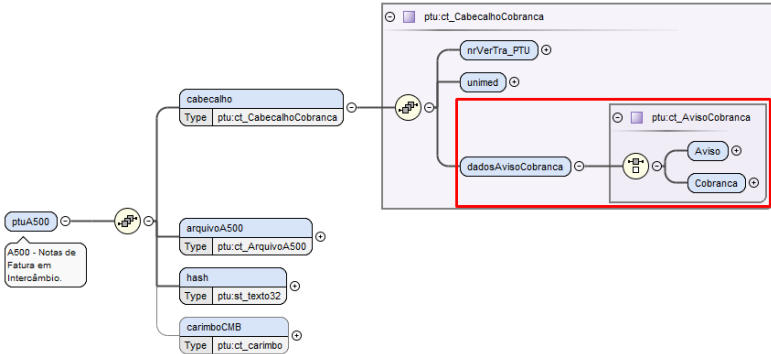
Alteração	Resumo
<p>Extinção dos protocolos A520, A525, A530 e A535</p>	<p>Com a entrada do A500 XML os protocolos para Aviso de Eventos (A520, A525, A530 e A535) deixarão de ser trafegados e serão removidos do Manual PTU. Essa informação foi ratificada junto à Unimed do Brasil via chamado:</p> <p><i>"Com a entrada do XML, não haverá mais arquivos A520/A525 e A530/A535 e eles serão removidos do Manual."</i></p> <p>A partir de agora os Avisos de Eventos serão comunicados através do protocolo A500. Para isso o A500 XML foi dividido em dois tipos de arquivo: Aviso e Cobrança. Para identificar o tipo de arquivo foi criada a estrutura <dadosAvisoCobrança> a nível de cabeçalho, conforme demonstrado abaixo:</p>  <p>Duas regras importantes para os arquivos de Aviso:</p> <ul style="list-style-type: none"> o nome dos arquivos devem seguir o formato AVddmmaass.uuu (AV é fixo indicando arquivo de aviso, ddmmaa a data da geração do arquivo, sss uma sequência de arquivos de 1 a 999 no mesmo dia, e uuu o código da Unimed Prestadora).

Alteração	Resumo																								
<p>Vinculação entre Guias/Documentos</p>	<p>O campo NR_NOTA_PRINCIPAL presente no R502 do A500 TXT foi removido da versão XML. A vinculação entre Guias/Documentos passa a ser sinalizada exclusivamente através do campo <nr_GuiaTissPrincipal>, seguindo os moldes já existentes no Padrão TISS.</p> <ul style="list-style-type: none"> Regra para Guias de SADT: <table border="1" data-bbox="614 600 1331 719"> <thead> <tr> <th>Elemento de Dado</th> <th>Descrição</th> <th>Tipo</th> <th>Tam.</th> <th>Uso</th> <th>Conteúdo</th> </tr> </thead> <tbody> <tr> <td>nr_GuiaTissPrincipal</td> <td>Número da Guia TISS Principal</td> <td>ANS</td> <td>20</td> <td>O</td> <td>Regra: Obrigatório o Número da Guia de Solicitação de Internação (GSI) se tp_Atendimento = 07 (Internação), ou seja, SPI/SADT de paciente internado. Demais casos, enviar conforme padrão TISS. Para todas as contas vinculadas entre si, o número da GSI deverá ser sempre o mesmo (da primeira cobrança até a cobrança final, independentemente se é conta parcial ou conta aberta).</td> </tr> </tbody> </table> <ul style="list-style-type: none"> Regra para Guias de Internação e Honorário. <table border="1" data-bbox="609 779 1326 887"> <thead> <tr> <th>Elemento de Dado</th> <th>Descrição</th> <th>Tipo</th> <th>Tam.</th> <th>Uso</th> <th>Conteúdo</th> </tr> </thead> <tbody> <tr> <td>nr_GuiaTissPrincipal</td> <td>Número da Guia TISS Principal</td> <td>ANS</td> <td>20</td> <td>M</td> <td>Regra: Obrigatório o Número da Guia de Solicitação de Internação (GSI). Demais casos, enviar conforme padrão TISS. Para todas as contas vinculadas entre si, o número da GSI deverá ser sempre o mesmo (da primeira cobrança até a cobrança final, independentemente se é conta parcial ou conta aberta).</td> </tr> </tbody> </table> <p>Para saber mais sobre a vinculação entre guias estabelecida pela TISS aconselhamos verificar a última versão do Componente Organizacional disponível no site da ANS em Padrao_TISS_Componente_Organizacional__202012.</p>	Elemento de Dado	Descrição	Tipo	Tam.	Uso	Conteúdo	nr_GuiaTissPrincipal	Número da Guia TISS Principal	ANS	20	O	Regra: Obrigatório o Número da Guia de Solicitação de Internação (GSI) se tp_Atendimento = 07 (Internação), ou seja, SPI/SADT de paciente internado. Demais casos, enviar conforme padrão TISS. Para todas as contas vinculadas entre si, o número da GSI deverá ser sempre o mesmo (da primeira cobrança até a cobrança final, independentemente se é conta parcial ou conta aberta).	Elemento de Dado	Descrição	Tipo	Tam.	Uso	Conteúdo	nr_GuiaTissPrincipal	Número da Guia TISS Principal	ANS	20	M	Regra: Obrigatório o Número da Guia de Solicitação de Internação (GSI). Demais casos, enviar conforme padrão TISS. Para todas as contas vinculadas entre si, o número da GSI deverá ser sempre o mesmo (da primeira cobrança até a cobrança final, independentemente se é conta parcial ou conta aberta).
Elemento de Dado	Descrição	Tipo	Tam.	Uso	Conteúdo																				
nr_GuiaTissPrincipal	Número da Guia TISS Principal	ANS	20	O	Regra: Obrigatório o Número da Guia de Solicitação de Internação (GSI) se tp_Atendimento = 07 (Internação), ou seja, SPI/SADT de paciente internado. Demais casos, enviar conforme padrão TISS. Para todas as contas vinculadas entre si, o número da GSI deverá ser sempre o mesmo (da primeira cobrança até a cobrança final, independentemente se é conta parcial ou conta aberta).																				
Elemento de Dado	Descrição	Tipo	Tam.	Uso	Conteúdo																				
nr_GuiaTissPrincipal	Número da Guia TISS Principal	ANS	20	M	Regra: Obrigatório o Número da Guia de Solicitação de Internação (GSI). Demais casos, enviar conforme padrão TISS. Para todas as contas vinculadas entre si, o número da GSI deverá ser sempre o mesmo (da primeira cobrança até a cobrança final, independentemente se é conta parcial ou conta aberta).																				

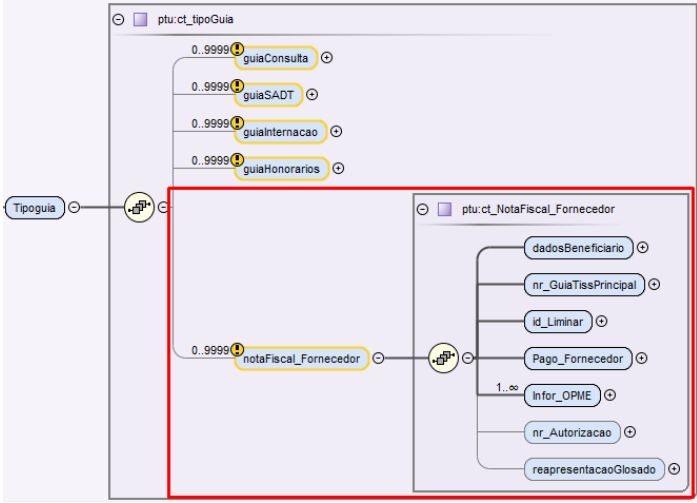
Alteração	Resumo
<p>Nota Fiscal do Fornecedor</p>	<p>O A500 XML possibilitará a cobrança de Nota Fiscal do Fornecedor através de um novo tipo de guia destinado exclusivamente para esse fim. O entendimento é de que nesse tipo de guia possam trafegar apenas insumos OPME, quando a compra e o pagamento ao fornecedor tiver sido realizado pela própria Unimed.</p>  <p>Nesse primeiro momento o <i>TOTVS Saúde Planos - Linha Datasul</i> tratará apenas a importação de arquivos contendo guias de Nota Fiscal do Fornecedor. O processo de digitação, que será implementado <u>apenas na Central TISS</u>, e a exportação desse tipo de guia serão disponibilizados em atualizações posteriores. Até lá o processo de cobrança poderá continuar a ser realizado da forma como ocorre hoje, dentro das guias de SADT e/ou Internação.</p>
<p>Identificação do Beneficiário</p>	<p>A identificação do beneficiário deve ser informada através dos campos <cd_Unimed> e <id_Benef>, de acordo com a regra do Manual de Padronização do Cartão do Beneficiário, sempre preenchendo-os com 17 caracteres: código da Unimed do Beneficiário (4 dígitos) + Código de Identificação do Beneficiário (13 dígitos).</p>

Alteração	Resumo												
Tipo de Tabela	<p>Os domínios do Tipo de Tabela <tp_Tabela> foram alterados e agora estão iguais às transações do PTU Online:</p> <ul style="list-style-type: none"> Campo <tp_Tabela> no Manual PTU XML 1.0: <table border="1"> <thead> <tr> <th>Elemento de Dado</th> <th>Descrição</th> <th>Tipo</th> <th>Tam.</th> <th>Uso</th> <th>Conteúdo</th> </tr> </thead> <tbody> <tr> <td>tp_Tabela</td> <td>Identifica o Tipo de Tabela utilizado no Serviço Médico</td> <td>AN</td> <td>02</td> <td>M</td> <td>18 - TUSS - Taxas hospitalares, diárias e gases medicinais 19 - TUSS - Materiais 20 - TUSS - Medicamentos 22 - TUSS - Procedimentos e eventos em saúde 98 - Tabela Própria de Pacotes 00 - Tabela Própria das Operadoras</td> </tr> </tbody> </table>	Elemento de Dado	Descrição	Tipo	Tam.	Uso	Conteúdo	tp_Tabela	Identifica o Tipo de Tabela utilizado no Serviço Médico	AN	02	M	18 - TUSS - Taxas hospitalares, diárias e gases medicinais 19 - TUSS - Materiais 20 - TUSS - Medicamentos 22 - TUSS - Procedimentos e eventos em saúde 98 - Tabela Própria de Pacotes 00 - Tabela Própria das Operadoras
Elemento de Dado	Descrição	Tipo	Tam.	Uso	Conteúdo								
tp_Tabela	Identifica o Tipo de Tabela utilizado no Serviço Médico	AN	02	M	18 - TUSS - Taxas hospitalares, diárias e gases medicinais 19 - TUSS - Materiais 20 - TUSS - Medicamentos 22 - TUSS - Procedimentos e eventos em saúde 98 - Tabela Própria de Pacotes 00 - Tabela Própria das Operadoras								
Código do Serviço	<p>Para códigos TUSS o campo <cd_Servico> deverá ser preenchido com 8 dígitos e com o <tp_Tabela> informado corretamente, de acordo com a tabela a qual o serviço pertence.</p> <p>Para códigos próprios (não pertencentes à TUSS) das tabelas nacionais TNUMM, Rol Unimed e Tabela 18 Unimed, o campo <cd_Servico> deverá ser preenchido com 10 dígitos, sendo os 2 primeiros com o tipo de tabela de referência, e para esse caso com o campo <tp_Tabela> preenchido com 00 (tabela própria).</p> <p>Exemplo para tabela TISS 19 - tabela de Materiais e OPME:</p> <table border="1"> <thead> <tr> <th>Item</th> <th>Tp. Tabela</th> <th>Código</th> </tr> </thead> <tbody> <tr> <td>Código TUSS</td> <td>19</td> <td>7 4 4 3 8 5 1 4 _ _</td> </tr> <tr> <td>Código TNUMM</td> <td>00</td> <td>1 9 1 2 3 4 5 6 7 8</td> </tr> </tbody> </table>	Item	Tp. Tabela	Código	Código TUSS	19	7 4 4 3 8 5 1 4 _ _	Código TNUMM	00	1 9 1 2 3 4 5 6 7 8			
Item	Tp. Tabela	Código											
Código TUSS	19	7 4 4 3 8 5 1 4 _ _											
Código TNUMM	00	1 9 1 2 3 4 5 6 7 8											

- Procedimento para Implantação** • Procedimento para Configuração

A implementação descrita no documento estará disponível a partir da atualização do pacote no cliente.

O pacote está disponível no portal (<https://suporte.totvs.com/download>).

04. ASSUNTOS RELACIONADOS

DT PTU XML 1.0 - A550/A560

01. DADOS GERAIS

Produto:	TOTVS Saúde Planos									
Linha de Produto:	Linha Datasul									
Segmento:	Saúde									
Módulo:	HRC - Revisão de Contas Médicas									
Função:	<table border="1"> <thead> <tr> <th>Rotina</th> <th>Função</th> </tr> </thead> <tbody> <tr> <td>Exportação Questionamento Contestação</td> <td>HRC0710S</td> </tr> <tr> <td>Importação Questionamentos Contestação</td> <td>HRC0712S</td> </tr> <tr> <td>Exportação Nota de Débito</td> <td>HRC0710U</td> </tr> </tbody> </table>	Rotina	Função	Exportação Questionamento Contestação	HRC0710S	Importação Questionamentos Contestação	HRC0712S	Exportação Nota de Débito	HRC0710U	
Rotina	Função									
Exportação Questionamento Contestação	HRC0710S									
Importação Questionamentos Contestação	HRC0712S									
Exportação Nota de Débito	HRC0710U									
Requisito :	DSAUGPSCONTAS-6105									

02. SITUAÇÃO/REQUISITO

Adequar os programas do TOTVS Saúde Planos - Linha Datasul à nova versão XML 1.0 dos protocolos A550 e A560 do Manual PTU.

03. SOLUÇÃO

As alterações realizadas dizem respeito exclusivamente aos arquivos de layout, que passaram do formato TXT para XML.

- A550 XML - Questionamentos da Câmara de Contestação • A560 XML - Carga para Nota de Débito

A Unimed do Brasil buscou deixar o novo layout do A550 enxuto, suprimindo campos tidos como supérfluos para o processo. Aconselhamos que, em caso de dúvidas quanto aos campos da nova versão XML, o cliente busque comparar a documentação da versão 11.4 (TXT) com a versão 1.0 (XML).

Uma vez que a vigência do A550 XML será anterior à vigência do A500 XML, o processo de contestação no período de transição entre os formatos TXT e XML será realizado unicamente via XML.

Para que isso fosse possível a Unimed do Brasil criou estruturas especiais para identificar a origem movimentos contestados. Caso o questionamento de contestação seja para um movimento recebido na versão TXT, então será preenchida a tag `<seq_tem_TXT>`. Se a contestação se referir a um movimento recebido na versão XML, então a tag preenchida será a `<seq_itemXML>`.

Nesse primeiro momento, a **Exportação do A550** somente preencherá a tag `<seq_tem_TXT>`, pois toda contestação gerada será para movimentos cuja cobrança trafegou em formato TXT.

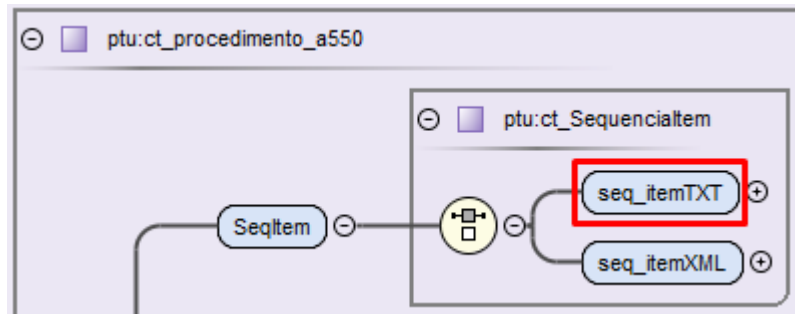

```
<ptu:Procedimento>
  <ptu:SeqItem>
    <ptu:seq_itemTXT>1</ptu:seq_itemTXT>
  </ptu:SeqItem>
</ptu:Procedimento>
```

Esta regra também se aplica ao bloco *"DadosLoteGuia"* onde, por ora, somente serão gerados os dados para a contestação de movimentos recebidos em formato TXT.

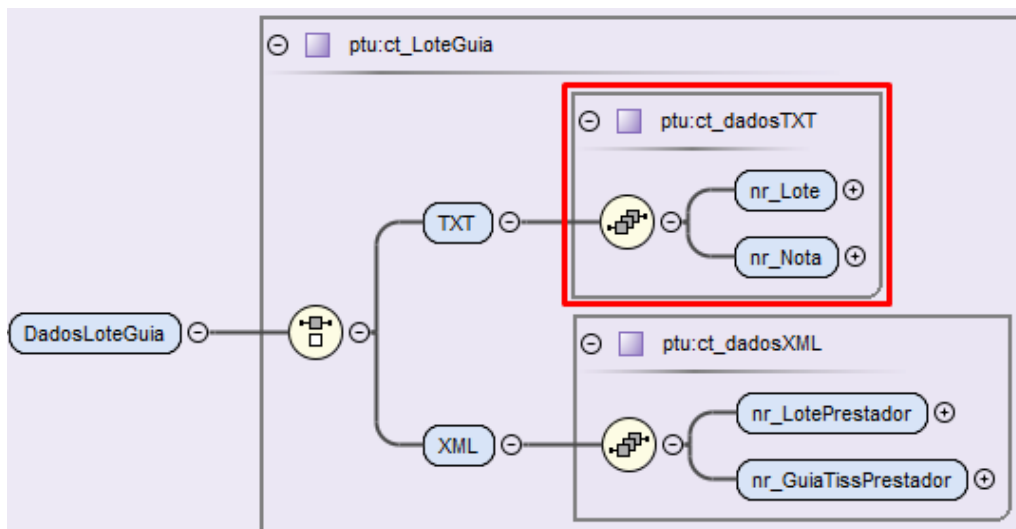

```
<ptu:DadosLoteGuia>
  <ptu:TXT>
    <ptu:nr_Lote>1234</ptu:nr_Lote>
    <ptu:nr_Nota>00000001234</ptu:nr_Nota>
  </ptu:TXT>
</ptu:DadosLoteGuia>
```

Da mesma forma, o processo de **Importação do A550** somente aceitará arquivos de contestação para movimentos originalmente cobrados em formato TXT.

É importante ressaltar que os processos de exportação e importação do A550 permanecem os mesmos, isto é:

- **Não houveram alterações no processo de contestação;**
- **Não houveram alterações na regra de negócio;**
- **Não houveram alterações nas telas onde os processos são executado.**

Com esta implementação o TOTVS está apto a enviar e receber contestações em formato XML respeitando as regras dispostas no Manual PTU Batch 1.0.



Para aqueles clientes que atualmente utilizam a CPC-RC0712S no processo de Importação do A550:

- Devido à necessidade de criação do novo programa HRC\BOSAU\BOSAU-IMPORT-A550.P, os pontos de chamada da CPC-RC0712S utilizada para a versão TXT tiveram de ser replicados para o novo programa. Portanto, aqueles clientes que utilizem a CPC-RC0712S precisaram convertê-los para a nova CPC-BOSAU-IMPORT-A550.
- Para utilização da nova CPC deverá ser cadastrado no programa **Manutenção de CPC** (hte0110l), os pontos de chamada (**ANTES-NOTAPRE, ANTES-CRG-MVTOS**) para o programa **BOSAU-IMPORT-A550**.
- Os parâmetros de entrada e saída e o nomes do pontos de chamada permanecem os mesmos do programa original CPC-RC0712S. A documentação detalhada da CPC está disponível em [CPC-BOSAU-IMPORT-A550](#).

- **Procedimento para Implantação** • Procedimento para Configuração

A implementação descrita no documento estará disponível a partir da atualização do pacote no cliente.

O pacote está disponível no portal (<https://suporte.totvs.com/download>).

Posterior a atualização do pacote de apoio via console, os programas abaixo anexados deverão ser atualizados manualmente pelo cliente, de modo a sobrescrever os fontes existentes. Nesta versão estão contidos ajustes para situações identificadas ao longo dos últimos testes realizados nos processos de Exportação e Importação de arquivos A550 XML. A liberação oficial destes ajustes ocorrerá no pacote de apoio do dia 29/01/21.

Documentação dos Ajustes:

Liberação Especial	Descrição	Data da Liberação*
DSAUGPSCONTAS-66 96	Ausência da tag 'Valores' no A550 XML	31/12/20

Liberação Especial	Descrição	Data da Liberação*
DSAUGPSCONTAS-66 96	Falha na criação da fatura ao importar um A550 com tipo "4"	31/12/20
DSAUGPSCONTAS-11 310	Tipo de Tabela inválido na Exportação A550 XML	21/01/21
DSAUGPSCONTAS-11 419	Valores Totais da Contestação não disponíveis	21/01/21

**data de disponibilização dos programas ajustados no .zip*

Links para Download:

Versão	Programas
12.1.27	Progress: 12.1.27-gp350e58p11mt.zip Oracle: 12.1.27-gp350e58o11mt.zip
12.1.28	Progress: 12.1.28-gp350e58p11mt.zip Oracle: 12.1.28-gp350e58o11mt.zip
12.1.29	Progress: 12.1.29-gp350e58o11mt.zip Oracle: 12.1.29-gp350e58p11mt.zip

04. ASSUNTOS RELACIONADOS

- Manutenção Nota de Débito
- Exportação Questionamento Contestação
- Importação Questionamento Contestação

DT - SPP Ajuste Tabela Moeda do Prestador

01. DADOS GERAIS

Produto:	TOTVS Saúde Planos
Linha de Produto:	Linha Datasul
Segmento:	Saúde
Módulo:	TOTVS Saúde Planos (Linha Datasul)
Função:	Tabela Moeda do Prestador
País:	Brasil
Issue:	DSAUGPSCONTAS-12563

02. SITUAÇÃO/REQUISITO

Necessário para ajustar o campo Código do Grupo do Procedimento ou Tipo de Insumo da tela Manutenção Tabela Moedas do Prestador após a Alteração do Tamanho do Campo de Insumo.

03. SOLUÇÃO

Foi criada uma nova ssp para ajustar o campo Código do Grupo do Procedimento ou Tipo de Insumo da tela Manutenção Tabela Moedas do Prestador após a Alteração do Tamanho do Campo de Insumo.

- **Procedimento para Implantação** • Procedimento para Utilização

A implementação descrita no documento estará disponível a partir da atualização do pacote no cliente.

O pacote está disponível no portal (<https://suporte.totvs.com/download>).

PTU XML 1.0 - A500/A550 - Pacotes de apoio

01. DADOS GERAIS

Produto:	TOTVS Saúde Planos													
Linha de Produto:	Linha Datasul													
Segmento:	Saúde													
Módulo:	HRC - Revisão de Contas Médicas													
Função:	<table border="1"> <thead> <tr> <th>Rotina</th> <th>Função</th> </tr> </thead> <tbody> <tr> <td>Exportação Questionamento Contestação</td> <td>HRC0710S</td> </tr> <tr> <td>Importação Questionamentos Contestação</td> <td>HRC0712S</td> </tr> <tr> <td>Exportação Nota de Débito</td> <td>HRC0710U</td> </tr> <tr> <td>Exportação Movimentos para Cobrança</td> <td>HRC0510M</td> </tr> <tr> <td>Importação de Movimentos - RPW</td> <td>DTVW40AA</td> </tr> </tbody> </table>	Rotina	Função	Exportação Questionamento Contestação	HRC0710S	Importação Questionamentos Contestação	HRC0712S	Exportação Nota de Débito	HRC0710U	Exportação Movimentos para Cobrança	HRC0510M	Importação de Movimentos - RPW	DTVW40AA	
Rotina	Função													
Exportação Questionamento Contestação	HRC0710S													
Importação Questionamentos Contestação	HRC0712S													
Exportação Nota de Débito	HRC0710U													
Exportação Movimentos para Cobrança	HRC0510M													
Importação de Movimentos - RPW	DTVW40AA													
Requisito :														

02. SITUAÇÃO/REQUISITO

Com a homologação do PTU XML em andamento, algumas correções se fazem necessárias e, devido ao prazo de entrada em produção (01/05/2021 para o A550 e 01/06/2021 para o A500), não é possível liberá-las apenas nos patches conforme o calendário.

03. SOLUÇÃO

Disponibilizar os pacotes de apoio contendo as correções identificadas no processo de homologação do PTU A500/A520/A550/A560 XML.

Somente serão contempladas nesses pacotes as correções cujo escopo se limite exclusivamente aos layouts de exportação/importação e às BOs de carga e importação dos PTUs XML para as versões 12.1.28, 12.1.29 e 12.1.31.

04. PACOTES

Posterior a atualização do pacote de apoio via console, os programas abaixo anexados deverão ser atualizados manualmente pelo cliente, de modo a sobrescrever os fontes existentes. Nesta versão estão contidos ajustes para situações identificadas ao longo dos últimos testes realizados nos processos de Exportação e Importação de arquivos A500/A520/A550/A560 XML. A liberação oficial destes ajustes ocorrerá nos pacotes de apoio relacionados a cada um dos ajustes.

Itens contidos no pacote especial:

Liberação Especial	Descrição	Documentação Técnica	Fontes alterados	Liberação Oficial
DSAUGPS CONTAS-1 2069	Exportação A500 XML	11139204 DSAUGPSCONTAS-12069 DT Exportação A500 XML com documentos encadeados	hrc/bosau/ bosau-export- a500.p	12.1.31. 5 12.1.29. 10 12.1.28. 16
DSAUGPS CONTAS-1 2237	Formato do CPF e CNPJ na exportação	DSAUGPSCONTAS-12237 DT Exportação A500 - Format do CPF/ CNPJ	lap/includes/ a500xml010.i lap/ laptua500e-01 0.p lap/ laptua500i-01 0.p	12.1.31. 5 12.1.29. 10 12.1.28. 16
DSAUGPS CONTAS-1 2269	XML A500 aviso de cobrança - Homologação	11270463 DSAUGPSCONTAS-12269 DT Inconsistência A520 XML	hrc/bosau/ bosau-export- a500.i hrc/bosau/ bosau-export- a500.p	12.1.31. 5 12.1.29. 10 12.1.28. 16
DSAUGPS CONTAS-1 2215	Exportação A500 XML - Invalid character in numeric input N.	11239361 DSAUGPSCONTAS - DT Exportação A500 XML - Inconsistência exportação porte anestésico	lap/includes/ a500xml010.i lap/ laptua500e-01 0.p hrc/bosau/ bosau-export- a500.i hrc/bosau/ bosau-export- a500.p	12.1.31. 5 12.1.29. 10 12.1.28. 16
DSAUGPS CONTAS-1 2095	Homologação A500 XML	11171445 DSAUGPSCONTAS-12095 DT PTU A500 XML - Guia Internação	hrc/bosau/ bosau-export- a500.p	12.1.31. 5 12.1.29. 10 12.1.28. 16

Liberação Especial	Descrição	Documentação Técnica	Fontes alterados	Liberação Oficial
DSAUGPS CONTAS-1 2394	Exportação A560 - Format do CPF/CNPJ	DSAUGPSCONTAS-12237 DT Exportação A500 - Format do CPF/ CNPJ	lap/includes/ a560xml010.i lap/ laptua560e-01 0.p	12.1.31. 5 12.1.29. 10 12.1.28. 16
DSAUGPS CONTAS-1 2375 DSAUGPS CONTAS-1 2506 DSAUGPS CONTAS-1 2513 DSAUGPS CONTAS-1 2507	Exportação A550 XML - TP_TABELA	11387336 DSAUGPSCONTAS-12506 DT Geração A550 xml - erro tabela de domínio pacote	lap/ laptua550e-01 0.p rtp/ rtquesticonte s.p	12.1.31. 5 12.1.29. 10 12.1.28. 16
DSAUGPS CONTAS-1 2442	Arquivo A550 gerando arquivo sem todos os campos	11363735 DSAUGPSCONTAS-12442 DT Exportação Questionamento Contestação - A550 XML	lap/ laptua550e-01 0.p	12.1.31. 5 12.1.29. 10 12.1.28. 16
Versão	Pacotes (programas compilados)		Pacotes (programas não compilados)	
12.1.28			12.1.28-PRE.zip	
12.1.29			12.1.29-PRE.zip	
12.1.31			12.1.31-PRE.zip	

**Importante**

Clientes que estejam com patches abaixo do 12.1.31.5, 12.1.29.10 ou 12.1.28.16 deverão compilar os programas em seu ambiente.

Data da última atualização:  05/05/2021

PTU XML: Calendário de Liberação

01. PLANEJAMENTO DE LIBERAÇÃO

Esta página reúne as datas de liberação oficial do PTU XML do *TOTVS Saúde Planos - Linha Datasul*, considerando o Calendário Oficial de Expedição:

A550/A560 XML

Vigência divulgada pela Unimed do Brasil: Maio/21 (nova data)

Liberação oficial via console: 11/12 (liberado)

Releases: 12.1.29-5, 12.1.28-11 e 12.1.27-15

Documentação: [PTU Batch 1.0 - A550/A560 - XML](#)

A500 XML

Vigência divulgada pela Unimed do Brasil: Junho/21 (nova data)

Liberação oficial via console:

A500 XML - Exportação (Aviso e Cobrança): 29/01 (liberado)

Releases: 12.1.31-1, 12.1.29-6, 12.1.28-12

A500 XML - Importação (Cobrança): 19/02 (liberado)

Releases: 12.1.31-2, 12.1.29-7, 12.1.28-13

A500 XML - Importação (Aviso): 17/03 (liberado)

Releases: 12.1.31-3, 12.1.29-8, 12.1.28-14

Documentação: [PTU Batch 1.0 - A500 - XML](#)

02. ATUALIZAÇÕES

Data	Atualização				
08/12/20	Vigências do A550/A560 XML e A500 XML prorrogadas conforme comunicado da Unimed do Brasil disponível em Prorrogação PTU XML A550/A560 e A500 . <div data-bbox="352 1431 1142 1559" style="border: 1px solid black; padding: 5px; margin: 10px 0;"> <p>A550/A560 XML: de janeiro/21 para fevereiro/21</p> <p>A500 XML: de fevereiro/21 para março/21</p> </div>				
11/12/20	A550/A560 XML liberados oficialmente via console para nas versões 12.1.29-5, 12.1.28-11 e 12.1.27-15. Mais informações em PTU Batch 1.0 - A550/A560 - XML .				

Data	Atualização				
31/12/20	Com o adiamento da vigência do A500 XML para a 01/03/21, as liberações previstas para o pacote de apoio de caráter excepcional previsto para o dia 15/01 serão prorrogadas para o pacote de apoio do dia 29/01. Dada essa prorrogação e em acordo com o Calendário Oficial de Expedição da Linha Datasul, não haverá mais liberação para a Release 12.1.27.				
31/12/20	Encaminhado comunicado pela TOTVS à base de clientes reforçando a informação da liberação do A550/A560 XML e as novas datas para o A500 XML.				
21/01/20	<p>Vigências do A550/A560 XML e A500 XML prorrogadas conforme comunicado da Unimed do Brasil disponível em Prorrogação PTU XML A550/A560 e A500.</p> <div data-bbox="352 815 1142 943" style="border: 1px solid black; padding: 5px; margin: 10px 0;"> <p>A550/A560 XML - de fevereiro/21 para maio/21 A500 XML: - de março/21 para junho/21</p> </div>				
29/01/21	<p>A500 XML (Exportação) liberado oficialmente via console para nas versões 12.1.31-1, 12.1.29-6, 12.1.28-12. Mais informações em PTU Batch 1.0 - A500 - XML.</p> <p>Com o adiamento da vigência do A500 XML para 01/06/21, optou-se por disponibilizar na data de 29/01 apenas as implementações relativas ao processo de Exportação do A500 XML, dando mais tempo para o desenvolvimento e testes do processo de Importação do A500 XML. Com isso, a liberação do processo de Importação do A500 XML foi replanejada para ocorrer em duas etapas: no patch do dia 19/02 será liberado o processo de Importação do A500 XML (Cobrança), e no patch do dia 17/03, ocorrerá a liberação do processo de Importação do A500 XML (Aviso).</p>				

Data	Atualização				
08/02 /21	<p>Realizada reunião entre Comitê Nacional de Intercâmbio, CATI e Câmara de Fornecedores para apresentação do status das entregas do PTU XML por parte dos fornecedores e da estratégia conjunta para homologação dos Sistemas de Gestão.</p> <p>No evento, conduzido pela Gerente de TI da Unimed do Brasil, Sra. Elaine Toledo, foram apresentadas as Unimed que se comprometeram a participar dos testes. Abaixo destacamos apenas aquelas Unimed que utilizam o <i>TOTVS Saúde Planos - Linha Datasul</i>:</p> <p>Unimed Federação São Paulo → Unimed Vitória Unimed Federação São Paulo → Unimed Presidente Prudente Unimed Federação/RS → Unimed Federação Paraná Unimed Federação/RS → Unimed Vale dos Sinos Unimed Porto Alegre → Unimed Vitória Unimed Porto Alegre → Unimed Fronteira Noroeste Unimed Porto Alegre → Central Nacional Unimed Unimed Porto Alegre → Unimed Planalto Médio Unimed Juiz de Fora → Unimed Barbacena Unimed Juiz de Fora → Unimed Belo Horizonte Unimed Amparo → Unimed Baixa Mogiana Unimed São José dos Campos → Unimed Caçapava Unimed Ribeirão Preto → Unimed Franca Unimed Catanduva → Unimed Araraquara</p>				
15/02 /21	<p>Divulgado plano de testes da Homologação dos PTUs XML A500/A550/A560 em comunicado da Unimed do Brasil disponível em Planos de Testes PTU XML A500/A550/A560.</p>				
19/02 /21	<p>A500 XML (Importação Cobrança) liberado oficialmente via console para nas versões 12.1.31-2, 12.1.29-7, 12.1.28-13. Mais informações em PTU Batch 1.0 - A500 - XML.</p>				
02/03 /21	<p>Realizada reunião entre Comitê Nacional de Intercâmbio, CATI e Câmara de Fornecedores para apresentação do status da homologação do PTU XML por parte das Unimed.</p> <p>Importante: no mês de fevereiro/21 <u>nenhuma</u> das Unimed que utilizam o <i>TOTVS Saúde Planos- Linha Datasul</i> e que se comprometeram a participar do processo de homologação postaram arquivos na Nova CMB.</p>				
17/03 /21	<p>A500 XML (Importação Aviso) liberado oficialmente via console para nas versões 12.1.31-3, 12.1.29-8, 12.1.28-14. Mais informações em PTU Batch 1.0 - A500 - XML.</p>				

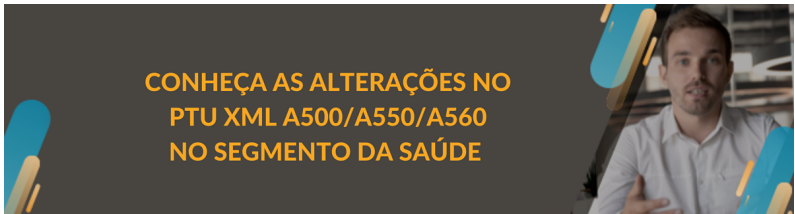
Data	Atualização																																																																																																																		
18/03 /21	<p>Realizada reunião entre Comitê Nacional de Intercâmbio, CATI e Câmara de Fornecedores para apresentação do status da homologação do PTU XML por parte das Unimeds.</p> <p>Importante: a TOTVS e alguns outros fornecedores não receberam o invite da reunião.</p>																																																																																																																		
22/03 /21 e 23/03 /21	<p>Realizados Webinars "<i>TOTVS Responde</i>" com as Unimeds clientes do <i>TOTVS Saúde Planos- Linha Datasul</i> sobre as alterações no PTU XML A500/A550/A560, dando ênfase para a importância do processo de homologação.</p> 																																																																																																																		
06/04 /21	<p>Realizada reunião entre Comitê Nacional de Intercâmbio, CATI e Câmara de Fornecedores para apresentação do status da homologação do PTU XML por parte das Unimeds.</p> <p>Importante: no mês de março/21 as Unimeds que utilizam o <i>TOTVS Saúde Planos- Linha Datasul</i> postaram um total de 179 arquivos XML na Nova CMB.</p> <table border="1" data-bbox="416 1198 1145 1467"> <thead> <tr> <th rowspan="2">UNIMED</th> <th colspan="2">A500</th> <th colspan="2">A550</th> <th colspan="2">A560</th> <th rowspan="2">Total</th> </tr> <tr> <th>Inálido</th> <th>Válido</th> <th>Inálido</th> <th>Válido</th> <th>Inálido</th> <th>Válido</th> </tr> </thead> <tbody> <tr> <td>UNIMED JUIZ DE FORA</td> <td>1</td> <td></td> <td>2</td> <td></td> <td></td> <td></td> <td>3</td> </tr> <tr> <td>UNIMED CAMPO GRANDE</td> <td>2</td> <td></td> <td></td> <td></td> <td></td> <td></td> <td>2</td> </tr> <tr> <td>FEDERAÇÃO DO ESTADO DO RIO DE JANEIRO</td> <td></td> <td>1</td> <td></td> <td></td> <td></td> <td></td> <td>1</td> </tr> <tr> <td>UNIMED NORDESTE-RS</td> <td></td> <td></td> <td>3</td> <td></td> <td></td> <td></td> <td>3</td> </tr> <tr> <td>FEDERAÇÃO DO ESTADO DO RIO GRANDE DO SUL</td> <td>55</td> <td>15</td> <td>8</td> <td>3</td> <td>7</td> <td></td> <td>88</td> </tr> <tr> <td>UNIMED PORTO ALEGRE</td> <td>16</td> <td></td> <td>45</td> <td>2</td> <td></td> <td></td> <td>63</td> </tr> <tr> <td>UNIMED VTRP</td> <td></td> <td></td> <td></td> <td></td> <td>1</td> <td></td> <td>1</td> </tr> <tr> <td>UNIMED ANHANGUERA</td> <td></td> <td></td> <td>3</td> <td></td> <td></td> <td></td> <td>3</td> </tr> <tr> <td>UNIMED CATANDUVA</td> <td>5</td> <td></td> <td>4</td> <td></td> <td></td> <td></td> <td>9</td> </tr> <tr> <td>UNIMED FEDERAÇÃO DO ESTADO DE SÃO PAULO</td> <td>4</td> <td></td> <td></td> <td></td> <td></td> <td></td> <td>4</td> </tr> <tr> <td>UNIMED SÃO JOSÉ DOS CAMPOS</td> <td></td> <td></td> <td>2</td> <td></td> <td></td> <td></td> <td>2</td> </tr> <tr> <td>TOTAL</td> <td>83</td> <td>16</td> <td>67</td> <td>5</td> <td>8</td> <td>0</td> <td>179</td> </tr> </tbody> </table>	UNIMED	A500		A550		A560		Total	Inálido	Válido	Inálido	Válido	Inálido	Válido	UNIMED JUIZ DE FORA	1		2				3	UNIMED CAMPO GRANDE	2						2	FEDERAÇÃO DO ESTADO DO RIO DE JANEIRO		1					1	UNIMED NORDESTE-RS			3				3	FEDERAÇÃO DO ESTADO DO RIO GRANDE DO SUL	55	15	8	3	7		88	UNIMED PORTO ALEGRE	16		45	2			63	UNIMED VTRP					1		1	UNIMED ANHANGUERA			3				3	UNIMED CATANDUVA	5		4				9	UNIMED FEDERAÇÃO DO ESTADO DE SÃO PAULO	4						4	UNIMED SÃO JOSÉ DOS CAMPOS			2				2	TOTAL	83	16	67	5	8	0	179	A 5 0 0	A 5 0 0	A 5 6 0	T o t a l
UNIMED	A500		A550		A560		Total																																																																																																												
	Inálido	Válido	Inálido	Válido	Inálido	Válido																																																																																																													
UNIMED JUIZ DE FORA	1		2				3																																																																																																												
UNIMED CAMPO GRANDE	2						2																																																																																																												
FEDERAÇÃO DO ESTADO DO RIO DE JANEIRO		1					1																																																																																																												
UNIMED NORDESTE-RS			3				3																																																																																																												
FEDERAÇÃO DO ESTADO DO RIO GRANDE DO SUL	55	15	8	3	7		88																																																																																																												
UNIMED PORTO ALEGRE	16		45	2			63																																																																																																												
UNIMED VTRP					1		1																																																																																																												
UNIMED ANHANGUERA			3				3																																																																																																												
UNIMED CATANDUVA	5		4				9																																																																																																												
UNIMED FEDERAÇÃO DO ESTADO DE SÃO PAULO	4						4																																																																																																												
UNIMED SÃO JOSÉ DOS CAMPOS			2				2																																																																																																												
TOTAL	83	16	67	5	8	0	179																																																																																																												

HVP - Venda de Planos - Legislação 12.1.32

10704412 DSAUGPSCONTRAT2-12272 DT Exportação A1300 - Inclusão e exclusão de beneficiários no mesmo período

01. DADOS GERAIS

Produto:	TOTVS Saúde Planos
Linha de Produto:	Linha Datasul
Segmento:	Saúde
Módulo:	HVP
Função:	Exportação de Beneficiários - A1300 - RPW (hvp.exportBeneficiary)
País:	Brasil
Ticket:	10704412

02. SITUAÇÃO/REQUISITO

A exportação de beneficiários através de arquivo A1300 não permite mais de um movimento para o mesmo beneficiário dentro do período selecionado para a exportação.

03. SOLUÇÃO

Foi alterado o programa de exportação de A1300 para permitir gerar mais de um movimento para o mesmo beneficiário desde que o movimento de inclusão ou alteração tenha ocorrido anteriormente ao movimento de exclusão.

4 Manutenção - 12.1.32

Pesquisar

You are using an UNLICENSED copy of **Scroll PDF Exporter for Confluence**. Do you find Scroll PDF Exporter useful? Consider purchasing it today: <https://www.k15t.com/software/scroll-pdf-exporter>

4.1 Administração de Vendas - Manutenção - 12.1.32

4.1.1 Administração do CRM - Manutenção - 12.1.32

10137999 DMANADVEN-9896 - Configuração Calendário e Estabelecimento - CRM

01. DADOS GERAIS

Produto:	TOTVS Manufatura TOTVS Backoffice
Linha de Produto:	Linha Datasul
Segmento:	Manufatura
Módulo:	Administração do CRM
Função:	Alterar Parâmetros do CRM - html-crm.preference
Ticket:	10137999
Requisito/Story/Issue (informe o requisito relacionado) :	DMANADVEN-9896

02. SITUAÇÃO/REQUISITO

Ao executar o programa CD0999 - Calendário comercial não estava integrado com o CRM, o Gestão de Plano está integrado com o CRM, por este motivo a integração online está desabilitadas nos parâmetros do CRM. Como não estava habilitada, retornava como "no" na upt/ut-crm.r, e assim não executava a integração do programa CD0999-crm.r.

03. SOLUÇÃO

Ajustado a integração do CRM com o programa CD0999 para habilitar como "yes" a upt/ut-crm.r, agora ao marcar a opção "O CRM está integrado ao ERP – DATASUL 11 (EMS)? – INTEGRAÇÃO ON-LINE" em Alterar Parâmetros do CRM, e executar o programa CD0999 a integração no Calendário Comercial será executada.

10152780 DMANADVEN-10764 - Msg55201_Usuário não pode ser removido do grupo de usuário

01. DADOS GERAIS

Produto:	TOTVS Manufatura TOTVS Backoffice
Linha de Produto:	Linha Datasul
Segmento:	Manufatura
Módulo:	Administração do CRM
Função:	Manutenção Grupo de Usuário CRM
Ticket:	10152780
Requisito/Story/Issue (informe o requisito relacionado) :	DMANADVEN-9948

02. SITUAÇÃO/REQUISITO

Ao acessar o programa Manutenção Grupo de Usuário CRM (html-crm.group-user), mesmo que um usuário não tenha tarefas pendentes de execução, ao tentar excluí-lo de um determinado grupo apresentava a mensagem 55201, impossibilitando a exclusão do usuário do grupo.

03. SOLUÇÃO

Ajustado o programa de Manutenção Grupo de Usuário CRM (html-crm.group-user), na [boCrmGrpUsuarUsuar.p](#) para que mesmo que um usuário não tenha tarefas pendentes de execução seja possível excluí-lo do grupo.

10205352 DMANADVEN-10097 - Msg52262 - Impossibilidade de excluir usuário do grupo

01. DADOS GERAIS

Produto:	TOTVS Manufatura TOTVS Backoffice
Linha de Produto:	Linha Datasul
Segmento:	Manufatura
Módulo:	Administração do CRM
Função:	Manutenção Grupo de Usuários
País:	Brasil
Ticket:	10205352
Requisito/Story/Issue (informe o requisito relacionado) :	DMANADVEN-10097

02. SITUAÇÃO/REQUISITO

Sistema não permitia a exclusão de um usuário de um grupo, mesmo quando usuário não possuía tarefas em aberto.

03. SOLUÇÃO

Realizado ajuste na consistência do programa, para considerar o grupo de usuário das tarefas no momento da validação.

10520154 DMANADVEN-10480 - Msg de erro 55201 ao eliminar um usuário que não possui tarefas em aberto

01. DADOS GERAIS

Produto:	TOTVS Manufatura TOTVS Backoffice
Linha de Produto:	Linha Datasul
Segmento:	Manufatura
Módulo:	Administração do CRM
Função:	Manutenção Grupo de Usuários CRM
Ticket:	10520154
Requisito/Story/Issue (informe o requisito relacionado) :	DMANADVEN-10480

02. SITUAÇÃO/REQUISITO

Ao acessar o programa `html-crm.group-user` e quando se tentava eliminar o usuário do grupo quando o mesmo não tinha mais tarefas vinculadas no programa de Manutenção de Ocorrências (Gestão de Planos) `html-crm.healthPlanTickets`, não estava sendo possível a exclusão.

03. SOLUÇÃO

Ajustado a exclusão de usuários por grupo no programa `html-crm.group-user` onde agora ele verifica se o usuário tem tarefas em aberto em Manutenção de Ocorrências (Gestão de Planos) `html-crm.healthPlanTickets`, caso tenha não permite a exclusão, com todas tarefas finalizadas para o usuário e caso não tenha mais nada em aberto é permitido a exclusão do grupo.

10559382 DMANADVEN-10491 - Unimed Encosta: Erro na carga do estabelecimento quando executado em Linux.

01. DADOS GERAIS

Produto:	TOTVS Manufatura TOTVS Backoffice
Linha de Produto:	Linha Datasul
Segmento:	Manufatura
Módulo:	Administração do CRM
Função:	Carga Inicial do CRM
Ticket:	10559382
Requisito/Story/Issue (informe o requisito relacionado) :	DMANADVEN-10491

02. SITUAÇÃO/REQUISITO

Ao acessar o programa Carga Inicial do CRM (html-crm.load-data) e executar a carga do estabelecimento era apresentada a msg de erro Procedure: 'crmapi/apiCrmLoadData.p' Line:511 **
"hubapi\tmv\apiHierarchyParameters" was not found. (293). O Sistema estava buscando o programa utilizando a barra "\"

03. SOLUÇÃO

Ajustado o programa de Carga Inicial do CRM (html-crm.load-data) onde o sistema estava buscando o programa utilizando a barra "\" que é para Windows, como o RPW é executado em Linux precisa utilizar a barra "/".

4.1.2 Administração do Preço (MPR) - Manutenção - 12.1.32

8929643 DMANADVEN-8074 - PR0703 - Layout não é importado quando há caracteres especiais

01. DADOS GERAIS

Produto:	TOTVS Manufatura TOTVS Backoffice
Linha de Produto:	Linha Datasul
Segmento:	Manufatura
Módulo:	Administração do Preço
Função:	PR0701 - Tarefas Preços Exportação de Preços
País:	Brasil
Ticket:	8929643
Requisito/Story/Issue (informe o requisito relacionado) :	DMANADVEN-8074

02. SITUAÇÃO/REQUISITO

Quando há registros no CD1508 (Tabela de Preço) com os caracteres especiais (^a e °) ao executar o PR0701 estava gerando o caractere especial "|" (pipe) na descrição da tabela, e ao tentar realizar a Importação no PR0703 com esse caractere ocorre erro.

03. SOLUÇÃO

Foi corrigido o PR0701 para não gerar o caractere especial "|" (pipe), com isso a importação no PR0703 ocorre sem erros.

10565493 DMANADVEN-10387 - PR0701 e PR0703 - Não está considerando no layout com mais decimais quando a função nove-casas-dec está ativada.

01. DADOS GERAIS

Produto:	TOTVS Manufatura TOTVS Backoffice
Linha de Produto:	Linha Datasul
Segmento:	Manufatura
Módulo:	Administração de Preço
Função:	PR0701 - Exportação de Tabela de Preços PR0703 - Importação de Tabela de Preços
País:	Brasil
Ticket:	10565493
Requisito/Story/Issue (informe o requisito relacionado) :	DMANADVEN-10387

02. SITUAÇÃO/REQUISITO

Não estava considerando no layout do PR0701 e PR0703 com mais decimais quando a função nove-casas-dec está ativada. Estava limitado a 5 decimais.

03. SOLUÇÃO

Programas foram alterados, ajustados os layouts para 9 casas decimais para atender aos clientes que utilizam a função nove-casas-dec.

4.1.3 Avaliação de Crédito (MCM) - Manutenção 12.1.32

8748622 DMANADVEN-7804 - CM0503 Translate Excel to English

01. DADOS GERAIS

Produto:	TOTVS Manufatura TOTVS Backoffice
Linha de Produto:	Linha Datasul
Segmento:	Manufatura
Módulo:	Avaliação de Crédito
Função:	CM0503 - Relatório de Gestão de Crédito e Positivção
País:	Brasil
Ticket:	8748622
Requisito/Story/Issue (informe o requisito relacionado) :	DMANADVEN-7804

02. SITUAÇÃO/REQUISITO

Mesmo alterando o idioma para inglês do usuário no sec000aa, o programa CM0503 aparecia com o nome em Português, bem como a geração do arquivo planilha, também.

03. SOLUÇÃO

Realizada a tradução das literais e menu que estavam sem tradução, dessa forma a tradução do relatório passou a ocorrer de forma correta.

4.1.4 Cadastros Gerais (MCD) - Manutenção 12.1.32

9535896 DMANADVEN-8956 - Valores errados das alíquotas de PIS e COFINS na Comissão

01. DADOS GERAIS

Produto:	TOTVS Manufatura TOTVS Backoffice
Linha de Produto:	Linha Datasul
Segmento:	Manufatura
Módulo:	Cadastros Gerais
Função:	CD0340 - Fórmulas
País:	Brasil
Ticket:	9535896
Requisito/Story/Issue (informe o requisito relacionado) :	DMANADVEN-8956

02. SITUAÇÃO/REQUISITO

No CD0340 ao cadastrar fórmula utilizando as variáveis de alíquota de PIS e COFINS não carregava os valores corretos das alíquotas.

03. SOLUÇÃO

Corrigido para considerar corretamente as alíquotas de PIS e COFINS nas fórmulas.

9809990 DMANADVEN-9300 - Problema tela de pesquisa clientes

01. DADOS GERAIS

Produto:	TOTVS Manufatura TOTVS Backoffice
Linha de Produto:	Linha Datasul
Segmento:	Manufatura
Módulo:	Cadastros Gerais
Função:	CD0704 - Manutenção de Clientes
País:	Brasil
Ticket:	9809990
Requisito/Story/Issue (informe o requisito relacionado) :	DMANADVEN-9300

02. SITUAÇÃO/REQUISITO

No Zoom do programa CD0704 quando era feita uma pesquisa de clientes na pasta "Inicia Com" não era mostrado o grupo do cliente correto no grid dos registros selecionados.

03. SOLUÇÃO

Foi corrigido para listar corretamente o grupo de cliente no grid em todas as abas.

9872957 DMANADVEN-9371 - CRM - Integração Natureza de operação

01. DADOS GERAIS

Produto:	TOTVS Manufatura TOTVS Backoffice
Linha de Produto:	Linha Datasul
Segmento:	Manufatura
Módulo:	Cadastros Gerais
Função:	CD0606 - Manutenção de naturezas de operação
País:	Brasil
Ticket:	9872957
Requisito/Story/Issue (informe o requisito relacionado) :	DMANADVEN-9371

02. SITUAÇÃO/REQUISITO

Ao incluir uma natureza de operação com caractere especial era apresentado o erro progress na integração com o CRM.

03. SOLUÇÃO

Corrigido para não apresentar erro ao cadastrar naturezas com caracteres especiais quando houver integração com o CRM.

10427834 DMANADVEN-10354 - Atualização dos dados do Pedido ao alterar o programa CD0704.

01. DADOS GERAIS

Produto:	TOTVS Manufatura TOTVS Backoffice
Linha de Produto:	Linha Datasul
Segmento:	Manufatura
Módulo:	Cadastros Gerais
Função:	CD0704 - Manutenção de Clientes
País:	Brasil
Ticket:	10427834
Requisito/Story/Issue (informe o requisito relacionado) :	DMANADVEN-10354

02. SITUAÇÃO/REQUISITO

Ao efetuar uma alteração nos endereços do CD0704, está sendo apresentada a mensagem 56934 e está atualizando informações no pedido de venda, porém, quando o cliente não possui pré-definidas algumas informações antes mesmo da emissão e faturamento do pedido, esses campos (transportador, rota...) estava sendo atualizados para o valor branco nos pedidos em aberto.

03. SOLUÇÃO

Realizados ajustes para que ao alterar informações referentes a endereços no CD0704, seja levado apenas as alterações realizadas para os pedidos em aberto, sem alterar demais informações.

10617450 DMANADVEN-10445 - Regras de Times não possibilita a alteração do nível de específico para geral

01. DADOS GERAIS

Produto:	TOTVS Manufatura TOTVS Backoffice
Linha de Produto:	Linha Datasul
Segmento:	Manufatura
Módulo:	Cadastros Gerais
Função:	CD0821 - Manutenção Permissão Usuário Comercial
País:	Brasil
Ticket:	10617450
Requisito/Story/Issue (informe o requisito relacionado) :	DMANADVEN-10445

02. SITUAÇÃO/REQUISITO

No CD0821, aba "Atualiz" não era possível alterar o nível de acesso de um usuário de Específico para Geral e a hierarquia informada para 0.

03. SOLUÇÃO

Corrigido o sistema retira a validação que impedia a alteração do nível de acesso de Específico para Geral (a validação deve ocorrer somente quando a alteração for de nível de acesso Geral para Específico).

DMANADVEN-10899 - CD0708 - Novo campo indicador de Intermediador/marketplace da Transação

01. DADOS GERAIS

Produto:	TOTVS Manufatura TOTVS Backoffice
Linha de Produto:	Linha Datasul
Segmento:	Manufatura
Módulo:	Cadastros Gerais
Função:	CD0708 - Atualização Representante
País:	Brasil
Ticket:	
Requisito/Story/Issue (informe o requisito relacionado) :	DMANADVEN-10899

02. SITUAÇÃO/REQUISITO

Conforme o novo leiaute da NT 2020.006, foi incluída a tag no XML de indicativo da operação com intermediador/marketplace, que será obrigatório informar quando o indicador de presença for 2=Operação não presencial, pela Internet; 3=Operação não presencial, Teleatendimento; 4=NFC-e em operação com entrega a domicílio; ou 9=Operação não presencial, outros.

Hoje este intermediador é cadastrado no sistema como um representante do pedido de venda. No entanto, para o devido preenchimento da tag na NF-e, será necessário identificar quais representantes se enquadram neste perfil.

03. SOLUÇÃO

Foi adicionado no CD0708, aba Fiscal, o campo Intermediador para identificar se o representante é ou não um intermediador.

[NF-e Nota Técnica 2020.006 - Novos Campos e Regras de Validação no Faturamento](#)

4.1.5 Campanhas (CCP) - Manutenção - 12.1.32

10146113 DMANADVEN-9954 - Campanha Campo horas após da próxima ação da Campanha CRM

01. DADOS GERAIS

Produto:	TOTVS Manufatura TOTVS Backoffice
Linha de Produto:	Linha Datasul
Segmento:	Manufatura
Módulo:	Campanhas
Função:	Manutenção de Campanha
País:	Brasil
Ticket:	10146113
Requisito/Story/Issue (informe o requisito relacionado) :	DMANADVEN-9954

02. SITUAÇÃO/REQUISITO

O campo "Horas após", não aparecia mais na tela de Campanha >> Ações >> Resultados >> Próximas Ações, como era apresentado anteriormente na tela Flex / Metadados.

03. SOLUÇÃO

Foram adicionados novos campos (Iniciar Após e Duração) na tela de Próximas Ações, onde é possível configurar na próxima ação, caso a ação seja automática, para que seja iniciada um período após a data e hora atual da sua criação.

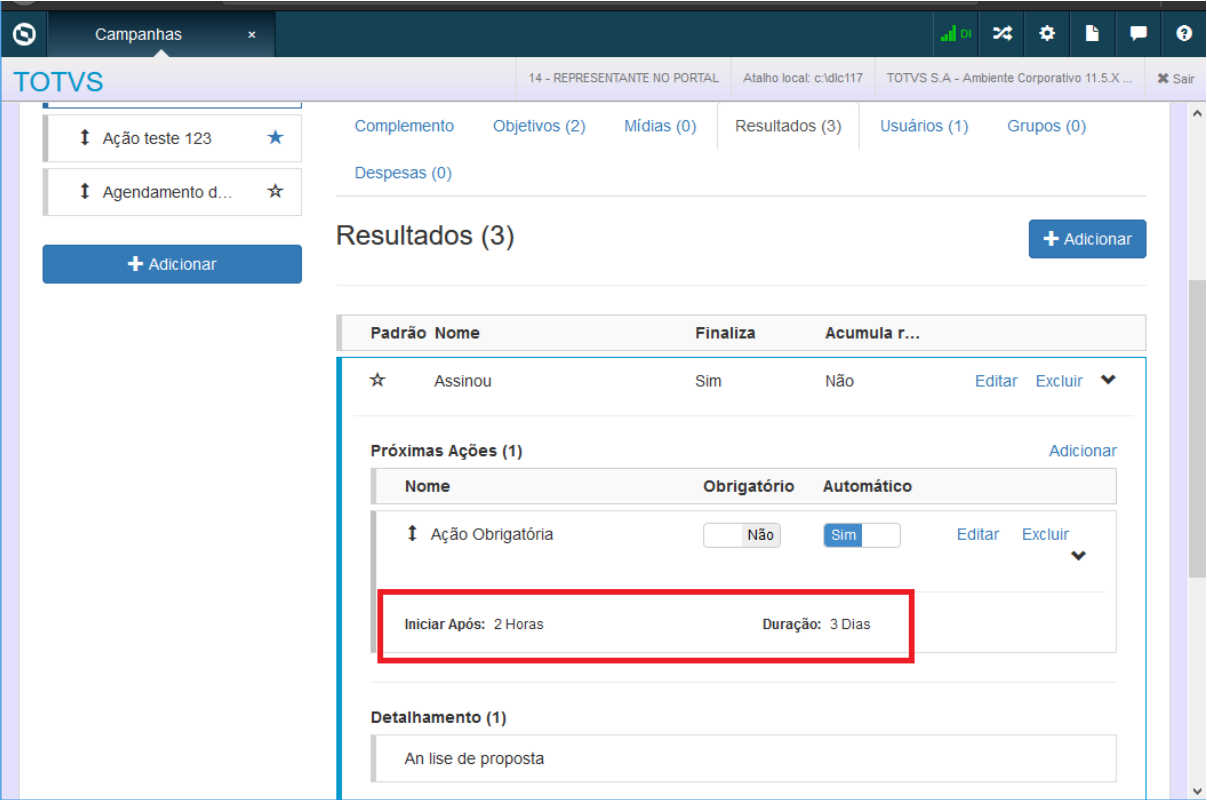
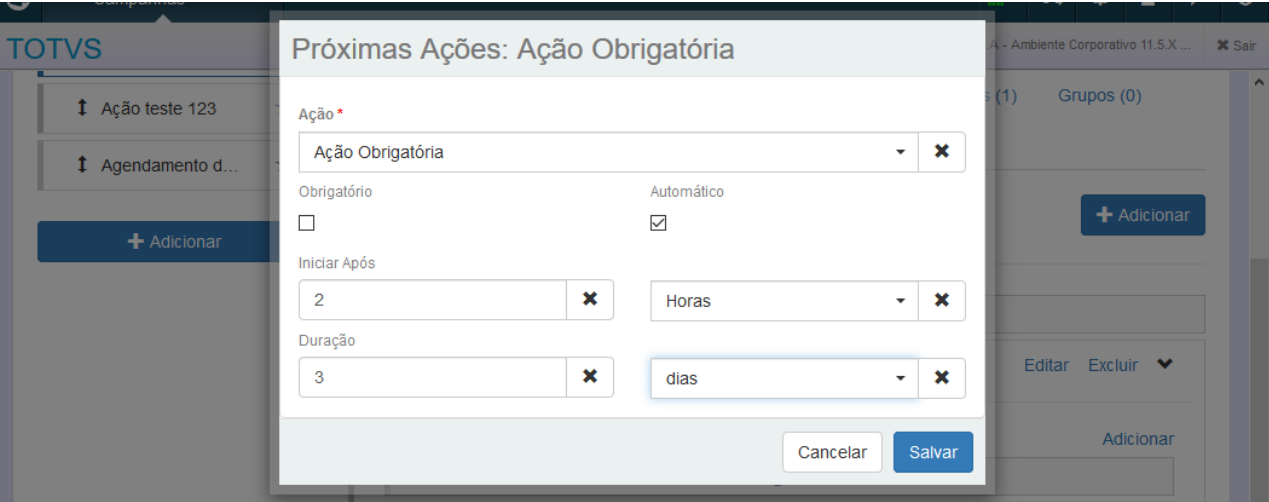

You are using an UNLICENSED copy of Scroll PDF Exporter for Confluence. Do you find Scroll PDF Exporter useful? Consider purchasing it today: <https://www.k15t.com/software/scroll-pdf-exporter>

4.1.6 Contratos de Venda (MSC) - Manutenção - 12.1.32

10065911 DMANADVEN-9756 - Numeração de contrato incorreta

01. DADOS GERAIS

Produto:	TOTVS Manufatura TOTVS Backoffice
Linha de Produto:	Linha Datasul
Segmento:	Manufatura
Módulo:	Contratos de Venda
Função:	SC2102 - Tarefas Cadastro Contratos
Ticket:	10065911
Requisito/Story/Issue (informe o requisito relacionado) :	DMANADVEN-9756

02. SITUAÇÃO/REQUISITO

Não estava respeitando a parametrização para o número do contrato informado por estabelecimento, deveria sugerir o último informado para o estabelecimento.

03. SOLUÇÃO

Corrigido para que busque a a próxima numeração para cada estabelecimento conforme definições no SC2101.

10065911 DMANADVEN-9900 - Numeração de contrato incorreta e sem validação na faixa da composição

01. DADOS GERAIS

Produto:	TOTVS Manufatura TOTVS Backoffice
Linha de Produto:	Linha Datasul
Segmento:	Manufatura
Módulo:	Contratos de Venda
Função:	SC2102 - Tarefas Cadastro Contratos e SC2103G - Manutenção composições contratos
Ticket:	10065911
Requisito/Story/Issue (informe o requisito relacionado) :	DMANADVEN-9900

02. SITUAÇÃO/REQUISITO

No SC2102 não estava respeitando a parametrização para o número do contrato informado por estabelecimento, deveria sugerir o último informado para o estabelecimento.

No SC2103G não estava validando a faixa de numeração da composição definida no SC2101.

03. SOLUÇÃO

Corrigido o SC2102 para que busque a a próxima numeração para cada estabelecimento conforme definições no SC2101.

Corrigido no SC2103G para validar corretamente a faixa informada no SC2101. Como cada contrato pode possuir várias composições e a numeração da composição pode se repetir a cada contrato, não haverá sugestão da próxima numeração para a composição assim como há para o contrato, apenas a validação para usar a faixa estipulada no SC2101.

10216820 DMANADVEN-9981 - Msg de erro com o client log desativado

01. DADOS GERAIS

Produto:	TOTVS Manufatura TOTVS Backoffice
Linha de Produto:	Linha Datasul
Segmento:	Manufatura
Módulo:	Contratos de Vendas
Função:	SC3100 - Impressão Gráfica Contrato
Ticket:	10216820
Requisito/Story/Issue (informe o requisito relacionado) :	DMANADVEN-10151

02. SITUAÇÃO/REQUISITO

Não estava sendo possível utilizar o programa SC3100 com o client log desativado onde apresentava erro.

03. SOLUÇÃO

Foi corrigido o programa SC3100 para gerar o arquivo com o sem o client log não apresentando inconsistências.

10732057 DMANADVEN-10647 - SC2118 - Erro na tela de aditivo está deixando composição como Informado

01. DADOS GERAIS

Produto:	TOTVS Manufatura TOTVS Backoffice
Linha de Produto:	Linha Datasul
Segmento:	Manufatura
Módulo:	Contratos de Venda
Função:	SC2118 - Aditivos Contrato
País:	Brasil
Ticket:	10732057
Requisito/Story/Issue (informe o requisito relacionado) :	DMANADVEN-10647

02. SITUAÇÃO/REQUISITO

Ao adicionar um aditivo ao contrato se fosse informado um motivo ou uma mensagem inexistente na base, ao salvar não interrompia o processo e alterava a composição.

03. SOLUÇÃO

Foi ajustado o sistema e tratado o erro Progress, quando for inserida alguma informação inconsistente o processo será interrompido e não fará a alteração na composição indevidamente.

4.1.7 Gestão de Contas (CGC) - Manutenção - 12.1.32

9540884 DMANADVEN-9100 - Gestão de Planos_Integração do endereço/CEP

01. DADOS GERAIS

Produto:	TOTVS Manufatura TOTVS Backoffice
Linha de Produto:	Linha Datasul
Segmento:	Manufatura
Módulo:	Gestão de Contas
Função:	Manutenção de Contas (html-crm.account)
Ticket:	9540884
Requisito/Story/Issue (informe o requisito relacionado) :	DMANADVEN-9100

02. SITUAÇÃO/REQUISITO

O cadastro de CEP no CRM apresentava vários registros e a tela do cadastro do endereço no CRM apresentava os campos em branco, sendo necessário informa-los todos novamente. Essas informações não eram integradas corretamente na Gestão de Planos.

03. SOLUÇÃO

Foi corrigido para que ao cadastrar um CEP no CRM no programa html-crm.zipcode, o registro é apresentado corretamente na tela de cadastro de endereços do CRM, e alterar alguma informação é carregado corretamente os campos de endereço conforme o CEP selecionado.

10126265 DMANADVEN-9981 - Telefone do contato não aparece no registro de próxima ação

01. DADOS GERAIS

Produto:	TOTVS Manufatura TOTVS Backoffice
Linha de Produto:	Linha Datasul
Segmento:	Manufatura
Módulo:	Gestão de Contas
Função:	Manutenção de Contas
Ticket:	10126265
Requisito/Story/Issue (informe o requisito relacionado) :	DMANADVEN-9981

02. SITUAÇÃO/REQUISITO

Ao cadastrar um telefone para novo contato por meio da tela de próxima ação, não apresentava ele na seleção.

03. SOLUÇÃO

Foi corrigido a tela de próxima ação, onde o usuário cadastra um novo contato e ao carregar a informação do telefone é apresentada corretamente.

10399761 DMANADVEN-10261 - Cidade CIF da cotação gerada por meio da oportunidade

01. DADOS GERAIS

Produto:	TOTVS Manufatura TOTVS Backoffice
Linha de Produto:	Linha Datasul
Segmento:	Manufatura
Módulo:	Gestão de Contas
Função:	Manutenção de Contas (html-crm.account)
Ticket:	10399761
Requisito/Story/Issue (informe o requisito relacionado) :	DMANADVEN-10261

02. SITUAÇÃO/REQUISITO

Quando a informação da Cidade CIF está parametrizada no cadastro CD0705, na oportunidade deixamos o campo Cidade CIF em branco, e geramos uma cotação desta oportunidade, a informação da Cidade CIF da oportunidade não estava sendo respeitada. Ou seja, ele estava sempre levando a informação do cadastro CD0705.

03. SOLUÇÃO

Foi corrigido para que a informação da cidade CIF da oportunidade seja considerada na geração da cotação em oportunidades na tela de manutenção de contas.

10428982 DMANADVEN-10301 - Time de Vendas não permite editar lead e conta

01. DADOS GERAIS

Produto:	TOTVS Manufatura TOTVS Backoffice
Linha de Produto:	Linha Datasul
Segmento:	Manufatura
Módulo:	Gestão de Contas
Função:	Contas
País:	Brasil
Ticket:	10428982
Requisito/Story/Issue (informe o requisito relacionado) :	DMANADVEN-10301

02. SITUAÇÃO/REQUISITO

O usuário que cadastra um lead ou uma conta estava ficando sem permissão de edição dos cadastros logo após salvar os mesmos.

03. SOLUÇÃO

O sistema irá considerar a seguinte regra: Assim que o lead ou a conta são cadastrados, o Sistema irá conceder um acesso temporário para o usuário a este registro, para que ele possa editá-lo. Mas isto, somente até a execução do cálculo das Regras de Times (Time de Vendas). A partir daí o usuário somente vai ter acesso a edição do Lead se as Regras de Times permitirem.

10822898 DMANADVEN-10825 - Performance/Lentidão na tela de Contas

01. DADOS GERAIS

Produto:	TOTVS Manufatura TOTVS Backoffice
Linha de Produto:	Linha Datasul
Segmento:	Manufatura
Módulo:	Gestão de Contas
Função:	Contas
País:	Brasil
Ticket:	10822898
Requisito/Story/Issue (informe o requisito relacionado) :	DMANADVEN-10825

02. SITUAÇÃO/REQUISITO

Estava apresentando problemas de performance na tela de Contas.

03. SOLUÇÃO

Realizado ajuste para retornar somente as contas da página atual (efetivamente 50 registros por página).

4.1.8 Oportunidades (CRO) - Manutenção - 12.1.32

9431084 DMANADVEN-8829 - Pedidos com origem em Oportunidade recebem sempre o valor 1/1 nos campos TAB/FIN

01. DADOS GERAIS

Produto:	TOTVS Manufatura TOTVS Backoffice
Linha de Produto:	Linha Datasul
Segmento:	Manufatura
Módulo:	Oportunidades
Função:	Manutenção de Contas - html-crm.opportunity
Ticket:	9431084
Requisito/Story/Issue (informe o requisito relacionado) :	DMANADVEN-8829

02. SITUAÇÃO/REQUISITO

Os pedidos gerados por meio de uma oportunidade estavam sempre recebendo os valores dos campos TAB/IND FIN 1/1, não respeitando o que está cadastrado no CD0404.

03. SOLUÇÃO

Foi corrigido a tela de oportunidades que ao incluir um pedido ou cotação respeite a conta cadastrada no CD0404 e no CD1510 informando corretamente os campos TAB/IND FIN.

9912659 DMANADVEN-9420 - Indicador de que determinado item da oportunidade foi perdido

01. DADOS GERAIS

Produto:	TOTVS Manufatura TOTVS Backoffice
Linha de Produto:	Linha Datasul
Segmento:	Manufatura
Módulo:	Oportunidades
Função:	Manutenção Oportunidades de Vendas
Ticket:	9912659
Requisito/Story/Issue (informe o requisito relacionado) :	DMANADVEN-9420

02. SITUAÇÃO/REQUISITO

Ao editar o item na oportunidade e informando ele foi perdido "Motivos de perda/ganho" ao retornar para a aba de produtos não havia nenhum indicador para os itens perdidos.

03. SOLUÇÃO

Foi adicionado ao fim da descrição do item um indicativo que ele foi perdido.

Oportunidades

TOTVS 14 - REPRESENTANTE NO PORTAL Atalho local: c:\dlc117 TOTVS S.A. - Ambiente Corporativo 11.5.X... Sair

Conta: CASA FERRO 2 MATS CONSTR LTDA (204) Detalhar

Observação Tarefas (0) Históricos (1) **Produtos (4)** Contatos (1) Pedidos / Cotações (0) Outros

Produtos (4) + Adicionar

TC1 - ITEM CONTROLE CONSIGNADO - EAN - 67896098802351 Editar Excluir
Tabela de preço: Tabela Especial Quantidade: 12 Quilograma(s) Preço: 123,00 Valor Total: 1.476,00
<a>Exibir detalhes
XX-C - ITEM CONTROLE CONSIGNADO 13-14-15/16*17 Editar Excluir
Tabela de preço: Tabela Especial Quantidade: 12 Quilograma(s) Preço: 1.234,57 Valor Total: 14.814,81
<a>Exibir detalhes
13CC1 - ITEM CONTROLE CONSIGNADO 2 - 13CC1 Perdido Editar Excluir
Tabela de preço: Tabela Especial Quantidade: 12 PC(s) Preço: 122,00 Valor Total: 1.464,00
<a>Exibir detalhes
FatTOTAL - Chaleira Elétrica 1.7L BR Perdido Editar Excluir
Tabela de preço: Tabela Especial Quantidade: 12 Quilograma(s) Preço: 10,00 Valor Total: 120,00
<a>Exibir detalhes

You are using an UNLICENSED copy of **Scroll PDF Exporter for Confluence**. Do you find Scroll PDF Exporter useful? Consider purchasing it today: <https://www.k15t.com/software/scroll-pdf-exporter>

9913047 DMANADVEN-9567 - Alteração da cotação e do pedido gerados via oportunidade no Portal

01. DADOS GERAIS

Produto:	TOTVS Manufatura TOTVS Backoffice
Linha de Produto:	-
Segmento:	Manufatura
Módulo:	Oportunidades
Função:	Oportunidades - Portal CRM
Ticket:	9913047
Requisito/Story/Issue (informe o requisito relacionado) :	DMANADVEN-9567

02. SITUAÇÃO/REQUISITO

Quando a cotação ou o pedido são gerados pela tela de Oportunidades do Portal CRM, não havia a possibilidade de realizar alterações nas cotações ou nos pedidos no Portal, somente no ERP.

03. SOLUÇÃO

Foram realizados ajustes no sistema para permitir a alteração na cotação e no pedido nas telas do Portal de Venda. Agora após a geração da cotação ou do pedido via Oportunidade no Portal do CRM, será possível realizar alterações nas cotações e pedidos.

Na tela de Oportunidade do Portal CRM foi disponibilizado link no número da cotação e do pedido.

212 - Oportunidade PORTAL CRM - Cotação/pedido Voltar Editar Excluir Operações

Observação Tarefas (0) Históricos (1) Produtos (2) Contatos (0) Pedidos / Cotações (4) Outros :

Pedidos / Cotações (4) + Gerar cotação + Gerar pedido de venda

Grupo: Cotações

Número	Entrega	Emissão	Situação	Valor	Calcular	Cancelar
12219 (12219)	13/11/20	13/11/20	Atend Total	24.519,61	Σ	⊘
12218 (12218)	13/11/20	13/11/20	Aberto	24.519,61	Σ	⊘

Grupo: Pedido de venda

Número	Entrega	Emissão	Situação	Valor	Calcular	Cancelar
12221/Oportu (12221)	13/11/20	13/11/20	Aberto	22.691,26	Σ	⊘
12220 (12220)	13/11/20	13/11/20	Aberto	24.519,61	Σ	⊘

Ao clicar no link da cotação será aberta a tela de Manutenção de cotação já em modo de edição, onde poderá ser realizada a alteração da cotação.

Cotação 12218 ✓ Salvar Cabeçalho Modelos de cotação Cancelar Imprimir Ver Pedidos

Cliente 136 - IE2 TravaTAB Valor Total 24.519,61

Tipo de Preço
Preço Informado

Informações de entrega
Cidade CIF Local de Entrega
RUA BENJAMIN ROSSI, 468

Informações de Atendimento
Condição de Pagamento 1 - A VISTA Data de Entrega 13/11/2020
Estabelecimento 1 - 1 - NÃO ALTERAR NFE TS TOTVS S/A Modalidade Frete 3 - Transporte Próprio por conta do Remetente
Data de Validade 13/11/2020

Observações

Ao clicar no link do pedido será aberta a tela de Detalhes do pedido, onde poderá optar por abrir o pedido.

Inicio > Detalhes do Pedido

Pedido: 12220

[← Voltar](#)
[Ver Histórico](#)
[Abrir Pedido](#)
[Outras ações](#)

Cabeçalho **Itens do Pedido**

Informações básicas

Cliente IE2 TravaTAb	Completo Não
Destino da Mercadoria Cons Próprio/Ativo	Data de Emissão 13/11/2020
Dt Implantação 13/11/2020	E-mail eligio.soberanski@totvs.com.br
Natureza de Operação 1510IN	Contato
Nr Pedido 12220	Nr Pedido do Cliente 12220
Perc Desc Total 15.77490382	Representante Principal Joao - DATASUL JOINVILLE S.A
Situação Avaliação Comercial 1 - Não Avaliado	Situação Avaliação Crédito 1 - Não Avaliado
Situação Pedido 1 - Aberto	Valor Desc Total 4592.39
Valor Total Aberto	Valor Total Pedido

Será aberta a tela de Manutenção de pedido já em modo de edição, onde poderá ser realizada a alteração do pedido.

Home Page > Pedido de Venda

Novo Pedido 12220

[✓ Liberar](#)
[\\$ Calcular](#)
[✎ Editar](#)
[⊘ Cancelar](#)
[🖨 Imprimir](#)
[\\$ Simulação de Frete](#)

Cliente: 136 - IE2 TravaTAb
 Nr Pedido do Cliente: 12220
 Valor Total: 24.519,61 ⓘ
 Peso Est Atendido: 0,000 KG
 Peso Estimado Total: 478,000 KG

Cabeçalho do Pedido >

Pesquisa de Itens >

Itens do Pedido (2) ▾

[+ Adicionar](#)
[✎ Editar](#)
[⊘ Cancelar](#)
 Mostrar itens filhos

Sel	Se...	Item	Descrição	Quantidade P...	Qtd a Alocar	Qtd Alocada	Preço Orig
<input type="checkbox"/>	10	13C	ITEM CONTROLE - CONSIGNADO - SERIAL	12,0000	0,0000	0,0000	1. ^
<input type="checkbox"/>	20	13T	Item controle Total	454,0000	0,0000	0,0000	

Pré-requisitos: O Portal de Vendas deverá estar devidamente configurado para que seja possível acessar as telas do Portal de Vendas com o Perfil de Representante.

Seguem links de material de apoio:

Configuração mínima: <https://tdn.totvs.com/display/LDT/Testando+o+portal+pela+primeira+vez>

Parâmetros do Portal: <https://tdn.totvs.com/pages/viewpage.action?pageId=223173433>

Portal de Vendas - Perfil Representante: <https://tdn.totvs.com/pages/viewpage.action?pageId=546252853>

Portal de Vendas - Perfil Representante: <https://tdn.totvs.com/display/LDT/Portal+de+Representantes>

Portal de Vendas - Perfil Cliente: <https://tdn.totvs.com/display/LDT/Portal+de+Clientes>

Cotação de vendas no Portal: <https://tdn.totvs.com/pages/viewpage.action?pageId=546680769>

Gestão de Vendas: <https://tdn.totvs.com/pages/releaseview.action?pageId=265782721>

9913047 DMANADVEN-10009 - Oportunidade CRM - Alterar a data de entrega e número do pedido cliente na geração do pedido/cotação

01. DADOS GERAIS

Produto:	TOTVS Manufatura TOTVS Backoffice
Linha de Produto:	Linha Datasul
Segmento:	Manufatura
Módulo:	Oportunidades
Função:	Manutenção Oportunidade se Venda
Ticket:	9913047
Requisito/Story/Issue (informe o requisito relacionado) :	DMANADVEN-10009

02. SITUAÇÃO/REQUISITO

Na geração de Cotação e Pedido via Oportunidade no ERP ou no Portal de Venda, não era possível alterar a data de entrega e nem o número da cotação do cliente ou número do pedido do cliente antes de enviar ao ERP.

03. SOLUÇÃO

Foi implementado na modal de geração de Cotação e Pedido os campos "Data de Entrega, Nr da Cotação do Cliente e Nr do Pedido do Cliente", agora ao carregar o modal é realizada a busca do próximo número da cotação ou do pedido no ERP e exibido em tela para que possa ser alterado. No campo campo "Data de Entrega" assumirá por default a data atual, ou seja, a data em que se está gerando a cotação ou pedido.

10397551 DMANADVEN-10237 - Estabelecimento da oportunidade X PD0301

01. DADOS GERAIS

Produto:	TOTVS Manufatura
Linha de Produto:	Linha Datasul
Segmento:	Manufatura
Módulo:	Oportunidades
Função:	Inclusão de Oportunidades
País:	Brasil
Ticket:	10397551
Requisito/Story/Issue (informe o requisito relacionado) :	DMANADVEN-10237

02. SITUAÇÃO/REQUISITO

No cadastro de uma nova oportunidade que é criada logo após logar no sistema, o campo de estabelecimento não vinha preenchido conforme o PD0301.

03. SOLUÇÃO

Ajustado do programa para o que o campo estabelecimento da oportunidade venha sempre preenchido com o estabelecimento do PD0301, conforme parametrização do CRM.

10399761 DMANADVEN-10435 - Cidade CIF da cotação gerada por meio da oportunidade

01. DADOS GERAIS

Produto:	TOTVS Manufatura TOTVS Backoffice
Linha de Produto:	Linha Datasul
Segmento:	Manufatura
Módulo:	Oportunidades
Função:	Manutenção de Oportunidades de Venda
País:	Brasil
Ticket:	10399761
Requisito/Story/Issue (informe o requisito relacionado) :	DMANADVEN-10435

02. SITUAÇÃO/REQUISITO

Quando configurado no CRM o parâmetro "Controla CIF/FOB nos itens da Oportunidade = sim" ao gerar uma cotação pela oportunidade, a informação da Cidade CIF da oportunidade não estava sendo respeitada. Ou seja, estava sempre levando a informação dos cadastros do ERP.

03. SOLUÇÃO

Realizados ajustes no sistema para que considere corretamente o parâmetro "Controla CIF/FOB nos itens da Oportunidade". Quando habilitado, igual Sim, irá respeitar a informação inserida no campo Cidade CIF da Oportunidade, e quando parâmetro estiver igual a Não, irá realizar a busca da informação do ERP no momento da geração da cotação e pedido pela Oportunidade.

10407398 DMANADVEN-10835 - Logout ao realizar o download de anexo na Oportunidade

01. DADOS GERAIS

Produto:	TOTVS Manufatura TOTVS Backoffice
Linha de Produto:	Linha Datasul
Segmento:	Manufatura
Módulo:	Oportunidades
Função:	Manutenção Oportunidades de Venda
País:	Brasil
Ticket:	10407398
Requisito/Story/Issue (informe o requisito relacionado) :	DMANADVEN-10835

02. SITUAÇÃO/REQUISITO

Ao realizar um download do arquivo anexo na tela `html-crm.opportunity` a sessão era invalidada e ocorria o logout do usuário.

03. SOLUÇÃO

Corrigido para que ao acessar os anexos não ocorra o logout do usuário.

10460316 DMANADVEN-10263 - Ordem de compra na oportunidade

01. DADOS GERAIS

Produto:	TOTVS Manufatura TOTVS Backoffice
Linha de Produto:	Linha Datasul
Segmento:	Manufatura
Módulo:	Oportunidades
Função:	Manutenção de Oportunidades
País:	Brasil
Ticket:	10460316
Requisito/Story/Issue (informe o requisito relacionado) :	DMANADVEN-10263

02. SITUAÇÃO/REQUISITO

Não havia a possibilidade de incluir o número da ordem compra nos itens da Oportunidade

03. SOLUÇÃO

Permitir informar a ordem de compra com 15 posições nos itens/produtos da Oportunidade do CRM. Assim, esta ordem de compra será levada ao item do pedido/cotação de venda.

Tabela de produtos da oportunidade (campo novo): crm_oportun_produ

TOT CONF - CABO - CONTROLE CONFIGURADO

Tabela de preço *	Produto *
Tabela Especial	CABO - CONTROLE CONFIGURADO (CONF)
Referência *	Unidade de Medida *
AZUL (AZUL)	Quilograma (KG)
Quantidade *	Preço *
71,00	1.971,00
Valor Cliente	Valor Representante
0,00	0,00
Valor Total *	Ordem de Compra
139.941,00	123456789012345
Observação	
Complemento	

You are using an UNLICENSED copy of Scroll PDF Exporter for Confluence. Do you find Scroll PDF Exporter useful? Consider purchasing it today: <https://www.k15t.com/software/scroll-pdf-exporter>

10602665 DMANADVEN-10481 - Usuário não possui acesso a nenhuma campanha

01. DADOS GERAIS

Produto:	TOTVS Manufatura TOTVS Backoffice
Linha de Produto:	Linha Datasul
Segmento:	Manufatura
Módulo:	Oportunidades
Função:	Manutenção de Oportunidades
País:	Brasil
Ticket:	10602665
Requisito/Story/Issue (informe o requisito relacionado) :	DMANADVEN-10481

02. SITUAÇÃO/REQUISITO

Apresentação de mensagem informando que o “usuário não possui acesso a nenhuma campanha”, mesmo quando o campo de **Campanha** não é apresentado na pasta de **Complemento** da **Oportunidade**.

03. SOLUÇÃO

Ajustado para não emitir mais esta mensagem de alerta quando o campo Campanha não está configurado para ser apresentado na tela de Complemento da Oportunidade.

10696707 DMANADVEN-10582 - Oportunidade Descrição do produto não aparece por completo

01. DADOS GERAIS

Produto:	TOTVS Manufatura TOTVS Backoffice
Linha de Produto:	Linha Datasul
Segmento:	Manufatura
Módulo:	Oportunidades
Função:	Manutenção de Oportunidades
País:	Brasil
Ticket:	10696707
Requisito/Story/Issue (informe o requisito relacionado) :	DMANADVEN-10582

02. SITUAÇÃO/REQUISITO

No zoom do campo Produto dentro da Oportunidade não estava exibindo a descrição completa do item o que dificultava muito a identificação do produto.

03. SOLUÇÃO

O zoom de pesquisa foi ajustado para exibir a descrição do produto por completo.

10699932 DMANADVEN-10583 - Sugestão automática de natureza de operação nas cotações e pedidos gerados via oportunidade

01. DADOS GERAIS

Produto:	TOTVS Manufatura TOTVS Backoffice
Linha de Produto:	Linha Datasul
Segmento:	Manufatura
Módulo:	Oportunidades
Função:	Manutenção de Oportunidade
País:	Brasil
Ticket:	10699932
Requisito/Story/Issue (informe o requisito relacionado) :	DMANADVEN-10583

02. SITUAÇÃO/REQUISITO

A geração de cotação e pedido via Oportunidade não estava considerando a funcionalidade de Sugestão Automática de Natureza de Operação.

03. SOLUÇÃO

Foi ajustado para que quando ativada a Sugestão Automática de Natureza de Operação, sejam aplicadas as regras e a inclusão de cotação e pedido terão o mesmo comportamento quando inseridos pelo ERP.

10962655 DMANADVEN-10987 - Casas decimais do produto da oportunidade X Lote múltiplo

01. DADOS GERAIS

Produto:	TOTVS Manufatura TOTVS Backoffice
Linha de Produto:	Linha Datasul
Segmento:	Manufatura
Módulo:	Oportunidades
Função:	Manutenção de Oportunidades de Vendas
País:	Brasil
Ticket:	10962655
Requisito/Story/Issue (informe o requisito relacionado) :	DMANADVEN-10987

02. SITUAÇÃO/REQUISITO

Impossibilidade de gerar o pedido via oportunidade quando há um lote múltiplo cuja a quantidade tenha mais que duas casas decimais.

03. SOLUÇÃO

Foi aumentado do número de casas decimais no campo quantidade do produto da oportunidade para quatro casas decimais.

DMANADVEN-10609 - Oportunidade permite incluir quantidade diferente de lote múltiplo definido p/ o item controlado por lote múltiplo

01. DADOS GERAIS

Produto:	TOTVS Manufatura TOTVS Backoffice
Linha de Produto:	Linha Datasul
Segmento:	Manufatura
Módulo:	Oportunidades
Função:	Manutenção Oportunidades de Venda
País:	Brasil
Ticket:	
Requisito/Story/Issue (informe o requisito relacionado) :	DMANADVEN-10609

02. SITUAÇÃO/REQUISITO

Quando o item está configurado como lote múltiplo (CD0903), na oportunidade, estava permitindo incluir o item com quantidade diferente do lote definido p/ o item.

03. SOLUÇÃO

Corrigido para que tenha o mesmo comportamento/validação das rotinas de Cotação e pedido ao inserir item com lote múltiplo.

4.1.9 Pedidos (MPD) - Manutenção - 12.1.32

8361773 DMANADVEN-7189 - PD0614 divergência de valor quando o pedido está com o campo "Emissão NF" como "Unidade do Faturamento"

01. DADOS GERAIS

Produto:	TOTVS Manufatura TOTVS Backoffice
Linha de Produto:	Linha Datasul
Segmento:	Manufatura
Módulo:	Pedidos de Vendas
Função:	PD0614 - Pedido por Representante
Ticket:	8361773
Requisito/Story/Issue (informe o requisito relacionado) :	DMANADVEN-7189

02. SITUAÇÃO/REQUISITO

Quando o pedido possui itens com o campo "Emissão NF" como "Unidade do Faturamento" ao gerar o relatório do PD0614 o preço unitário o item estava sendo multiplicado pelo quantidade pedida.

03. SOLUÇÃO

O relatório foi ajustado para calcular corretamente os valores quando o pedido possuir itens com o campo "Emissão NF" como "Unidade do Faturamento", dessa forma não haverá divergência entre valores do pedido e notas fiscais.

8584986 DMANADVEN-7629 - Performance no zoom de pesquisa do PD1001

01. DADOS GERAIS

Produto:	TOTVS Manufatura TOTVS Backoffice
Linha de Produto:	Linha Datasul
Segmento:	Manufatura
Módulo:	Pedidos de Vendas
Função:	PD1001 - Consulta Pedido de Venda
País:	Brasil
Ticket:	8584986
Requisito/Story/Issue (informe o requisito relacionado) :	DMANADVEN-7629

02. SITUAÇÃO/REQUISITO

Performance no zoom de pesquisa do PD1001.

03. SOLUÇÃO

Foi adicionado um índice na pesquisa de pedidos para melhorar a performance.

9079384 DMANADVEN-9191 - Portal de Representantes Botão de Nova Cotação não é apresentado na Carteira de Clientes

01. DADOS GERAIS

Produto:	TOTVS Manufatura TOTVS Backoffice
Linha de Produto:	Linha Datasul
Segmento:	Manufatura
Módulo:	Pedidos de Vendas
Função:	Portal de Vendas
País:	Brasil
Ticket:	9079384
Requisito/Story/Issue (informe o requisito relacionado) :	DMANADVEN-9191

02. SITUAÇÃO/REQUISITO

A opção de Nova Cotação não era apresentada na Carteira de Clientes quando o sistema está configurado apenas para Todos os Representantes. Quando é inserido uma configuração de representante a opção é apresentada.

03. SOLUÇÃO

Corrigido para exibir os botões corretamente mesmo quando há apenas a configuração para o grupo Todos os Representantes.

9134866 DMANADVEN-8556 - Demora na tela EQ0506

01. DADOS GERAIS

Produto:	TOTVS Manufatura TOTVS Backoffice
Linha de Produto:	Linha Datasul
Segmento:	Manufatura
Módulo:	Pedidos
Função:	EQ0505 - Pré-Faturamento-Automático (histor-pdven)
Ticket:	9134866
Requisito/Story/Issue (informe o requisito relacionado) :	DMANADVEN-8556

02. SITUAÇÃO/REQUISITO

Ao utilizar o EQ0505 é chamada a bodi605, ao qual apresentava problemas de performance, foi verificado um problema na parte de pedidos na tabela histor-pdven.

03. SOLUÇÃO

Realizadas correções para utilização do programa EQ0505 melhorando sua performance, quanto ao ponto da tabela histor-pdven.

9135867 DMANADVEN-8435 - PD4050 Erro no campo Centro de Custo dos itens

01. DADOS GERAIS

Produto:	TOTVS Manufatura TOTVS Backoffice
Linha de Produto:	Linha Datasul
Segmento:	Manufatura
Módulo:	Pedidos de Vendas
Função:	PD4050 - Implantação de Pedidos
País:	Brasil
Ticket:	9135867
Requisito/Story/Issue (informe o requisito relacionado) :	DMANADVEN-8435

02. SITUAÇÃO/REQUISITO

Ao incluir um item no PD4050 o campo do centro de custo estava sendo preenchido com a formatação para uma conta que não distribui centro de custo. O campo era preenchido corretamente apenas quando se posicionava na aba Complementos.

03. SOLUÇÃO

Corrigido para apresentar corretamente o campo Centro de Custo para os itens com conta que tenha ou não o centro de custo relacionado.

9500759 DMANADVEN-8900 - Busca do índice de financiamento - Portal

01. DADOS GERAIS

Produto:	TOTVS Manufatura TOTVS Backoffice
Linha de Produto:	Linha Datasul
Segmento:	Manufatura
Módulo:	Pedidos de Vendas
Função:	Portal de Vendas
Ticket:	9500759
Requisito/Story/Issue (informe o requisito relacionado) :	DMANADVEN-8900

02. SITUAÇÃO/REQUISITO

A tabela e índice de financiamento não eram atualizados no pedido no Portal quando alterada a condição de pagamento na capa do pedido.

03. SOLUÇÃO

Corrigido o programa a fim de que tenha o mesmo comportamento que o PD4000 e as informações sejam atualizadas corretamente quando informada ou alterada a condição de pagamento.

9500971 DMANADVEN-9425 - Alteração da senha do Portal

01. DADOS GERAIS

Produto:	TOTVS Manufatura TOTVS Backoffice
Linha de Produto:	Linha Datasul
Segmento:	Manufatura
Módulo:	Pedidos de Vendas
Função:	Portal de Representantes
Ticket:	9500971
Requisito/Story/Issue (informe o requisito relacionado) :	DMANADVEN-9425

02. SITUAÇÃO/REQUISITO

Ao realizar a troca de senha no portal o próprio representante não estava conseguindo fazer a alteração, apresentava a mensagem "55505 - Usuários ou senha inválidos, bloqueado ou inexistente. Para trocar a senha, verifique o usuário, a senha e tente novamente".

03. SOLUÇÃO

Realizadas correções nas fachadas fchdis0028.i e fchdis0028a.p onde agora está sendo possível que o próprio representante possa trocar a sua senha no Portal de Vendas quando esta expirar periodicamente.

9725502 DMANADVEN-9248 - Motivo da Suspensão do Pedido

01. DADOS GERAIS

Produto:	TOTVS Manufatura TOTVS Backoffice
Linha de Produto:	Linha Datasul
Segmento:	Manufatura
Módulo:	Pedidos de Vendas
Função:	PD4000 - Implantação de Pedidos
País:	Brasil
Ticket:	9725502
Requisito/Story/Issue (informe o requisito relacionado) :	DMANADVEN-9248

02. SITUAÇÃO/REQUISITO

No PD4000 ao suspender um Pedido de Venda não estava gravando na tabela PED-VENDA o motivo de suspensão informado.

03. SOLUÇÃO

Corrigido para que grave corretamente o motivo das ações de suspensão, cancelamento e outras ações.

9795172 DMANADVEN-9325 - PD0621 - Aumentar tamanho do campo número do pedido de compra do cliente

01. DADOS GERAIS

Produto:	TOTVS Manufatura TOTVS Backoffice
Linha de Produto:	-
Segmento:	Manufatura
Módulo:	Pedidos de Vendas
Função:	PD0621 - Implantação Pedidos Totvs Colaboração
Ticket:	9795172
Requisito/Story/Issue (informe o requisito relacionado) :	DMANADVEN-9325

02. SITUAÇÃO/REQUISITO

Quando a função "pedido12" estava habilitada ao importar pedidos não alimentava corretamente o campo Número Ordem de Compra no pedido.

03. SOLUÇÃO

Realizada alteração para que seja gravado no campo número da ordem de compra, o valor com 15 posições, independente se a função "pedido12" estiver ativa ou não.

Função desativada, resultado:

```
<OrderId>202011050000008</OrderId>
```

Número do Pedido Cliente: 202011050000

Número da Ordem de Compra: 202011050000008

Função ativada, resultado:

```
<OrderId>202011050000008</OrderId>
```

Número do Pedido Cliente: 011050000008

Número da Ordem de Compra: 202011050000008

9822114 DMANADVEN-9360 - Portal do representante - detalhe da comissão não filtra por origem da comissão

01. DADOS GERAIS

Produto:	TOTVS Manufatura TOTVS Backoffice
Linha de Produto:	Linha Datasul
Segmento:	Manufatura
Módulo:	Pedido de Venda
Função:	Portal de Representante
Ticket:	9822114
Requisito/Story/Issue (informe o requisito relacionado) :	DMANADVEN-9360

02. SITUAÇÃO/REQUISITO

Não estava realizando o filtro corretamente quando é informada a origem da comissão no filtro avançado.

03. SOLUÇÃO

Feito o ajuste para que o usuário selecionando uma origem da comissão o filtro seja respeitado para Todos, Usuários e Sistema.

9843796 DMANADVEN-9538 - Mensagem de texto PD4000 (30/11)

01. DADOS GERAIS

Produto:	TOTVS Manufatura TOTVS Backoffice
Linha de Produto:	Linha Datasul
Segmento:	Manufatura
Módulo:	Pedidos de Vendas
Função:	PD4000 - Implantação Pedidos
Ticket:	9843796
Requisito/Story/Issue (informe o requisito relacionado) :	DMANADVEN-9538

02. SITUAÇÃO/REQUISITO

No PD4000 não alterava a mensagem no pedido de vendas, quando a mesma era informada manualmente no pedido,

03. SOLUÇÃO

Foi realizado o ajuste que somente irá substituir a mensagem do cabeçalho, quando a mensagem da natureza de operação do item, for > 0, no caso de uma mensagem configurada.

9873746 DMANADVEN-10279 - Problemas no programa Parâmetro do Portal de Vendas - mpd.html.paramporta (HH 505607)

01. DADOS GERAIS

Produto:	TOTVS Manufatura TOTVS Backoffice
Linha de Produto:	Linha Datasul
Segmento:	Manufatura
Módulo:	Pedidos de Vendas
Função:	Parâmetros do Portal (mpd.html.paramportal)
Ticket:	9873746
Requisito/Story/Issue (informe o requisito relacionado) :	DMANADVEN-10279

02. SITUAÇÃO/REQUISITO

Ao acessar o programa de parâmetros do portal era apresentada a msg de aviso "17006 - Existem WF em aberto, Favor cancelar o WF para realizar qualquer modificação nas configurações das atividades". A mensagem está correta em ser apresentada, mas deve permitir que os demais parâmetros sejam alterados sem que apresenta-se erros.

03. SOLUÇÃO

Foi realizadas correções para permitir a alteração dos demais campos dos parâmetros do portal, mas sem zerar o fluxo de atividades do WF.

9890988 DMANADVEN-9391 - PORTAL - Configuração de Canais de Venda por perfil de representante

01. DADOS GERAIS

Produto:	TOTVS Manufatura TOTVS Backoffice
Linha de Produto:	Linha Datasul
Segmento:	Manufatura
Módulo:	Pedido de Vendas
Função:	Portal de Vendas
País:	Brasil
Ticket:	9890988
Requisito/Story/Issue (informe o requisito relacionado) :	DMANADVEN-9391

02. SITUAÇÃO/REQUISITO

No Portal de Vendas não tinha a possibilidade de filtrar os canais de vendas por Representante.

03. SOLUÇÃO

Foi implementada a função de Configuração de canal de venda por representante, que quando ativada nos Parâmetros do Portal, possibilita configurar por perfil se irá usar ou não a função, e se usar permite inserir nos Registros do Portal quais serão os canais de venda de cada perfil que será listado no zoom do cabeçalho do pedido e cotação.

Na tela Parâmetros do Portal foi inserido o campo "Configura Canal de Venda para o Representante", ao ativar a função tem o facilitador, onde será questionado se deseja marcar todos os perfis para utilizar a função. Quando optado pelo sim, irá marcar o campo "Configura Canal de Venda para o Representante" em todos os perfis de representante, facilitando a configuração.

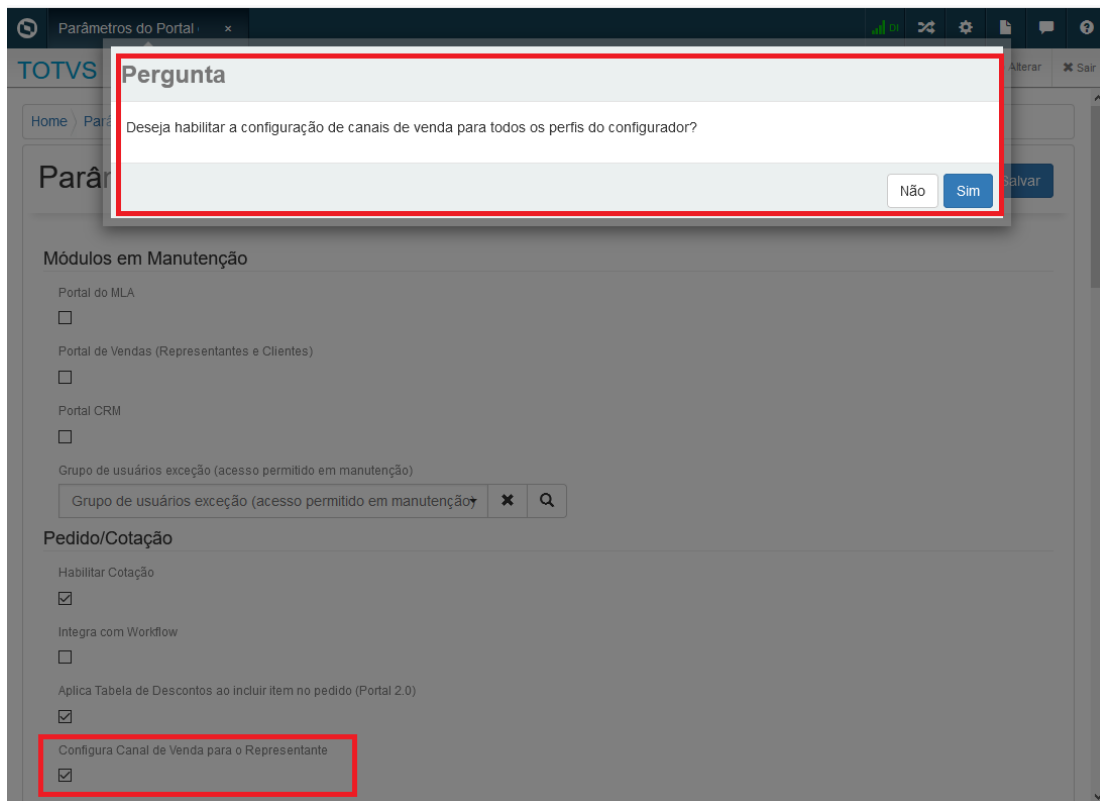

Na tela de Edição dos perfis foi adicionado o campo "Configura Canal de Venda para o Representante", onde é possível indicar quais perfis usarão ou não a função.

Configuração de Clier

TOTVS

gates8180 14 - REP - Gales8180 Atalho local: DFLEX117 Integração HCM X EPM - Não Alterar Sair

Início > Configuração de Clientes e Representantes no Portal de Vendas > Editar Registro

Editar Registro

Cancelar Salvar

Código do Representante
10

Configuração do Perfil de Representante

Habilitar cotação
Sim Não

Itens do Cliente/Grupo de Cliente para Representante
Sim Não

Completa automaticamente Pedidos liberados por Representantes
Sim Não

Permite Alterar o Preço do Item na Pesquisa de Itens
Sim Não

Portal 2.0
Sim Não

Configura Canal de Venda para o Representante
Sim Não

Configuração Geral

Na tela de Registros do Portal de Vendas, foi adicionada a opção de Canal de Venda, onde deverá ser definida quais canais de venda o perfil terá acesso na inclusão do pedido ou cotação.

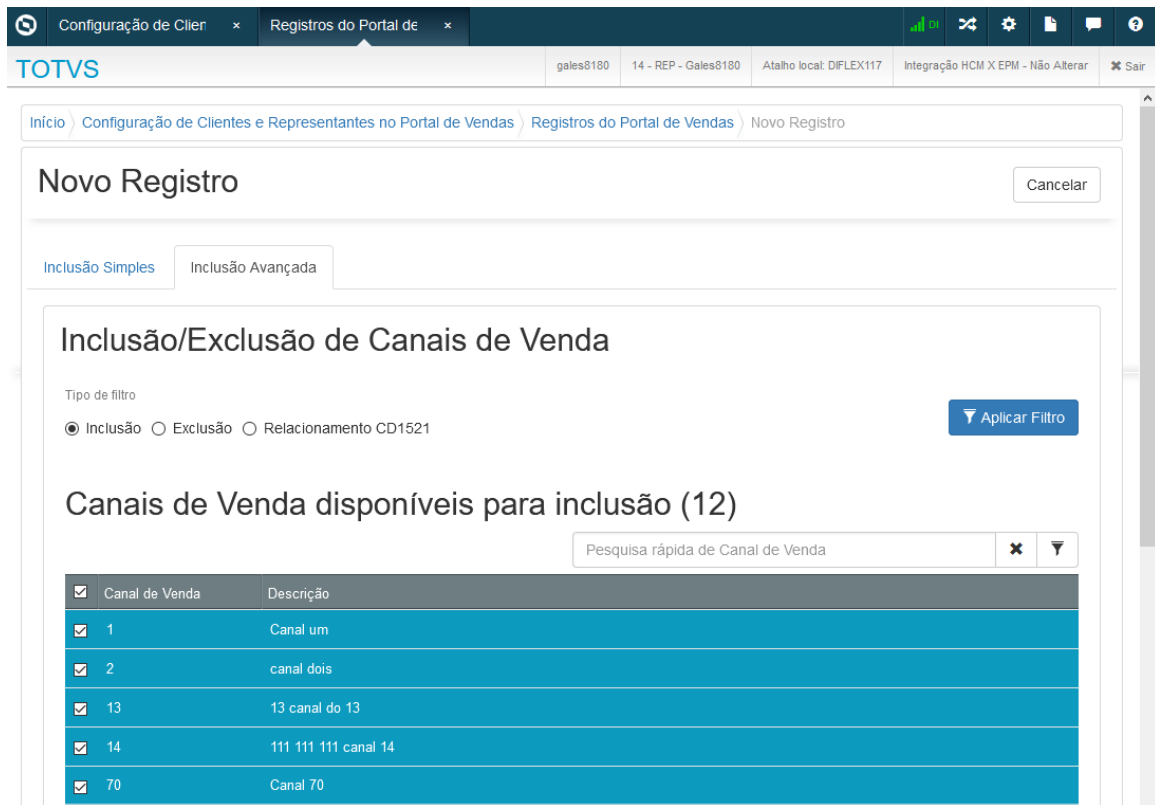

Caso o perfil não esteja configurado para utilizar a função, no momento de salvar os registros será emitida mensagem de erro informando que o perfil não está habilitado para usar a função.

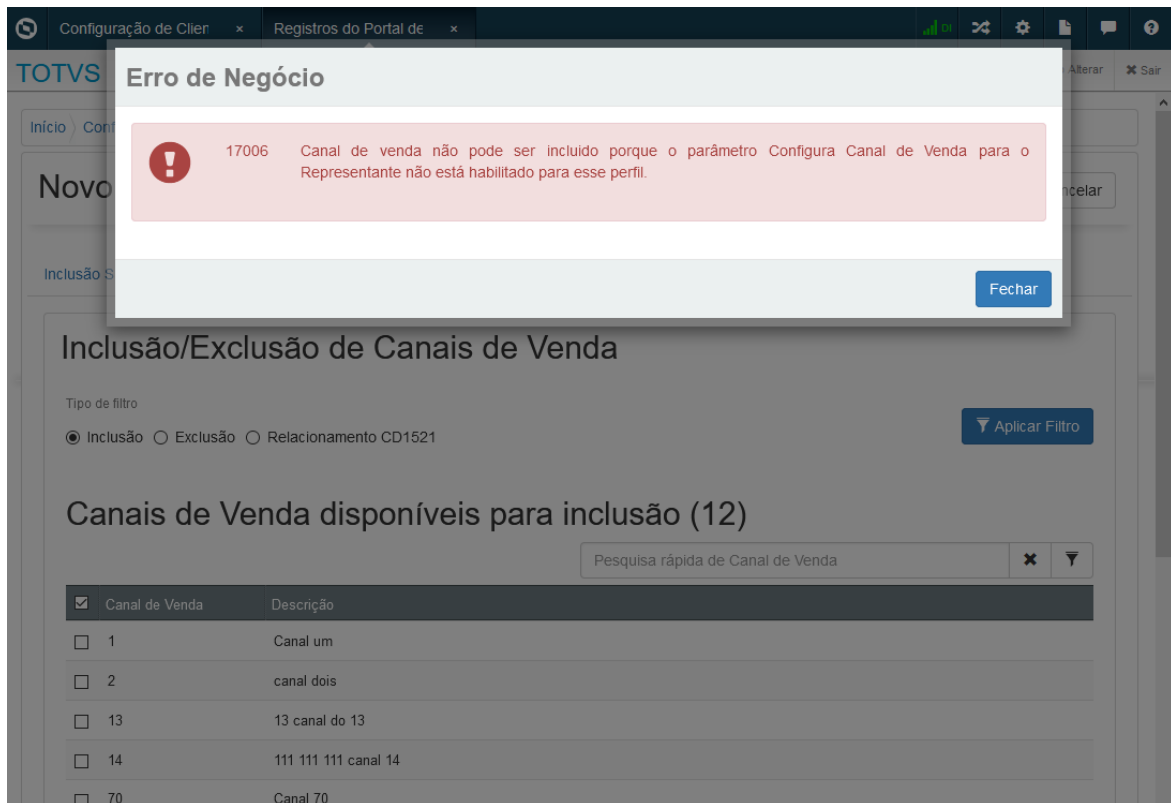

Com a função ativa nos Parâmetros do Portal, ativada no perfil e registros definido/inseridos nos Registros do Portal. Ao incluir pedido ou cotação, ao pesquisar no zoom de canal de venda serão listados apenas os canais de vendas definidos para o perfil.

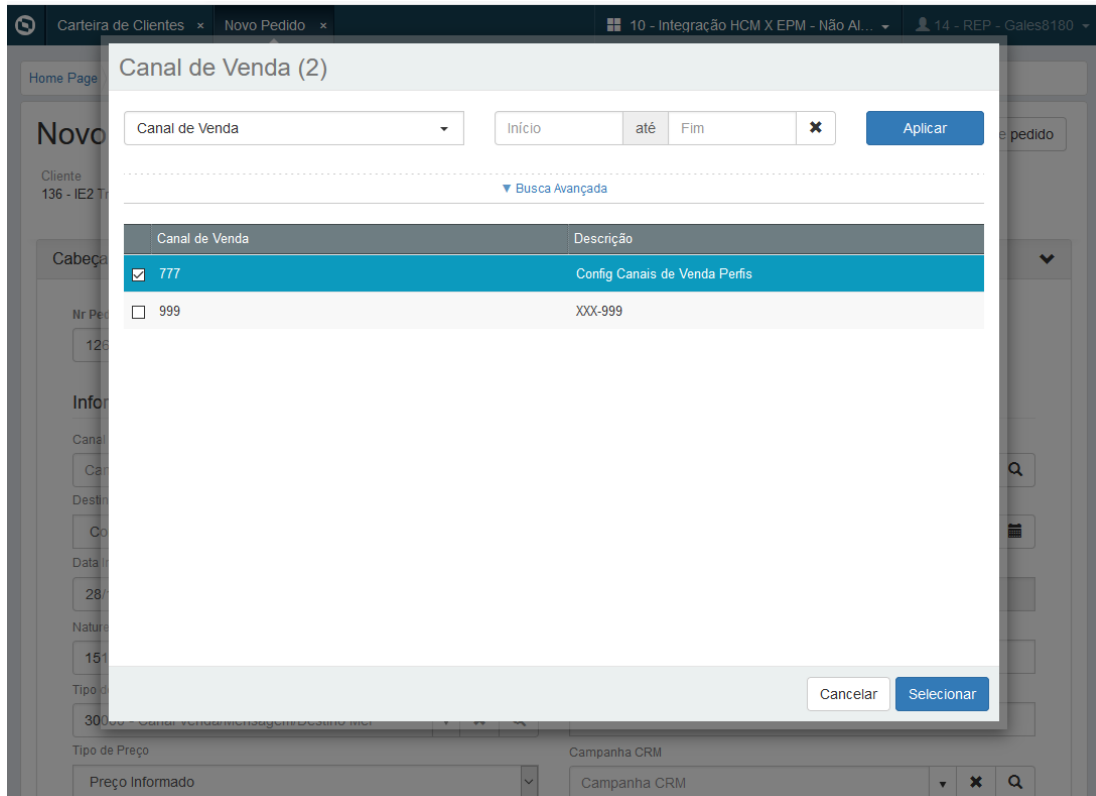

9994526 DMANADVEN-9600 - Mensagem de erro ao abrir programas que exigem usuário e senha

01. DADOS GERAIS

Produto:	TOTVS Manufatura TOTVS Backoffice
Linha de Produto:	Linha Datasul
Segmento:	Manufatura
Módulo:	Pedidos de Vendas
Função:	PD4000 - Implantação de Pedidos
Ticket:	9994526
Requisito/Story/Issue (informe o requisito relacionado) :	DMANADVEN-9600

02. SITUAÇÃO/REQUISITO

Ao abrir os programas PD4000/PD4050/QO0310/QO0308 apresentava mensagem de erro REPLACE/CONCAT may not result in data > 32000 bytes. (11678). O erro ocorria devido a quantidade de usuário cadastrado no ambiente.

03. SOLUÇÃO

Realizados ajustes para que os programas sejam abertos sem a exibição de mensagem de erro.

10111533 DMANADVEN-9894 - Imagens dos produtos cujos arquivos possuem caracteres especiais não são apresentadas no Portal

01. DADOS GERAIS

Produto:	TOTVS Manufatura TOTVS Backoffice
Linha de Produto:	Linha Datasul
Segmento:	Manufatura
Módulo:	Pedido de Venda
Função:	Portal de Representante
Ticket:	10111533
Requisito/Story/Issue (informe o requisito relacionado) :	DMANADVEN-9894

02. SITUAÇÃO/REQUISITO

No portal de representantes o arquivo de imagens com caracteres especiais, não eram apresentados no Portal de Vendas 1.0 e 2.0.

03. SOLUÇÃO

Feito o ajuste em arquivos de imagens com caracter especial para que seja possível visualizar a imagem no Portal de Vendas 1.0 e 2.0.

10168908 DMANADVEN-10278 - PORTAL REPRESENTANTE - Performance

01. DADOS GERAIS

Produto:	TOTVS Manufatura TOTVS Backoffice
Linha de Produto:	Linha Datasul
Segmento:	Manufatura
Módulo:	Pedidos de Vendas
Função:	Portal de Vendas - Representante
Ticket:	10168908
Requisito/Story/Issue (informe o requisito relacionado) :	DMANADVEN-10278

02. SITUAÇÃO/REQUISITO

Ao realizar a pesquisa de itens no Portal de Representantes apresentava problemas de performance,

03. SOLUÇÃO

Corrigido a pesquisa de itens no Portal de Representantes melhorando a performance nas pesquisas em branco, pesquisa por descrição ou pesquisa de ambos,

10174446 DMANADVEN-9922 - PD0624 - Criação de Cliente e Sugestão da natureza de operação automática

01. DADOS GERAIS

Produto:	TOTVS Manufatura TOTVS Backoffice
Linha de Produto:	Linha Datasul
Segmento:	Manufatura
Módulo:	Pedidos de Vendas
Função:	PD0624 - Integração Batch Ciashop
Ticket:	10174446
Requisito/Story/Issue (informe o requisito relacionado) :	DMANADVEN-9922

02. SITUAÇÃO/REQUISITO

Ao realizar uma nova venda, com um novo cliente, não estava considerando no pedido de venda o tipo de operação do PD0310.

03. SOLUÇÃO

Realizadas correções para que considere corretamente a informação do Tipo de Operação de Venda do PD0310 para clientes novos, e faça a busca correta da sugestão da natureza de operação.

10188572 DMANADVEN-10043 - EDI - Pedidos - Erro leitura XML CD0950

01. DADOS GERAIS

Produto:	TOTVS Manufatura TOTVS Backoffice
Linha de Produto:	Linha Datasul
Segmento:	Manufatura
Módulo:	Pedidos de Vendas
Função:	CD0950 - Monitor de integração TOTVS Colaboração
País:	Brasil
Ticket:	10188572
Requisito/Story/Issue (informe o requisito relacionado) :	DMANADVEN-10043

02. SITUAÇÃO/REQUISITO

Não estava apresentando o xml ao clicar no botão "Visualiza XML". Apresentava a msg de erro 17242 - Arquivo xml não encontrado.

03. SOLUÇÃO

Foi corrigido para que ao clicar no botão Visualiza XML o arquivo seja exibido corretamente.

10201470 DMANADVEN-9987 - PD0701 - Arquivo não encontrado

01. DADOS GERAIS

Produto:	TOTVS Manufatura TOTVS Backoffice
Linha de Produto:	Linha Datasul
Segmento:	Manufatura
Módulo:	Pedidos de Vendas
Função:	PD0701 - Implantação Batch de Pedidos
País:	Brasil
Ticket:	10201470
Requisito/Story/Issue (informe o requisito relacionado) :	DMANADVEN-9987

02. SITUAÇÃO/REQUISITO

Ao executar o PD0701 em RPW se informar o nome errado do arquivo no campo Arquivo de Entrada ocorria erro Progress e parava o processo do RPW.

03. SOLUÇÃO

Ajustado para que não interrompa o processo de importação de pedidos quando não encontrado o arquivo informado.

10335422 DMANADVEN-10209 - Alocação física zerada

01. DADOS GERAIS

Produto:	TOTVS Manufatura TOTVS Backoffice
Linha de Produto:	Linha Datasul
Segmento:	Manufatura
Módulo:	Pedidos de Vendas
Função:	PD4000 - Implantação de Pedidos
País:	Brasil
Ticket:	10335422
Requisito/Story/Issue (informe o requisito relacionado) :	DMANADVEN-10209

02. SITUAÇÃO/REQUISITO

Na alocação física manual de item controlado por lote no pedido, estava gerando alocação com quantidade zerada.

03. SOLUÇÃO

Corrigido para que não ocorra a geração de alocação zerada.

10369461 DMANADVEN-10212 - PD0624 - Pedidos vtex

01. DADOS GERAIS

Produto:	TOTVS Manufatura TOTVS Backoffice
Linha de Produto:	Linha Datasul
Segmento:	Manufatura
Módulo:	Pedidos de Vendas
Função:	PD0624 - Integração Batch Ciashop
Ticket:	10369461
Requisito/Story/Issue (informe o requisito relacionado) :	DMANADVEN-10212

02. SITUAÇÃO/REQUISITO

Ao realizar o faturamento das notas fiscais referentes pedidos importados VTEX, ao criar novos clientes o CEP estava ficando errado e conseqüentemente afeta as Notas Fiscais, este caso era relacionado a clientes criados pelo processo de integração.

03. SOLUÇÃO

Realizadas correções para que clientes criados pelo processo de integração não apresente erros na importação, nos pedidos e faturamento.

10439856 DMANADVEN-10324 - Sugestão Automática de Natureza de Operação para Transferência

01. DADOS GERAIS

Produto:	TOTVS Manufatura TOTVS Backoffice
Linha de Produto:	Linha Datasul
Segmento:	Manufatura
Módulo:	Pedidos de Vendas
Função:	Sugestão automática de natureza de Operação
País:	Brasil
Ticket:	10439856
Requisito/Story/Issue (informe o requisito relacionado) :	DMANADVEN-10324

02. SITUAÇÃO/REQUISITO

Quando na regra de sugestão de natureza existe o campo Estabelecimento Atendimento mesmo que com a informação genérica (? - interroga), ao digitar a nota no programa FT4003 fazia a validação e considerava esse campo na busca das regras.

03. SOLUÇÃO

Alterado para não validar o campo ped-item\$char-1,80,5 (Estabelecimento Atendimento) quando a nota for digitada pelo programa FT4003, visto que não temos um campo correspondente em tela.

10521805 DMANADVEN-10339 - Portal - Ajuste no zoom da tabela de preço para pesquisa com "/"

01. DADOS GERAIS

Produto:	TOTVS Manufatura TOTVS Backoffice
Linha de Produto:	Linha Datasul
Segmento:	Manufatura
Módulo:	Pedido de Vendas
Função:	Portal de Vendas
País:	Brasil
Ticket:	10521805
Requisito/Story/Issue (informe o requisito relacionado) :	DMANADVEN-10339

02. SITUAÇÃO/REQUISITO

Quando se possui tabelas de preços cadastradas utilizando barras com o seguinte padrão "30/01/21". Na inclusão de Pedido no Portal do Representante ao digitar uma tabela de preços com esse padrão e pressionar TAB o registro não era carregado no campo. O campo ficava em branco como se não tivesse encontrado a tabela.

03. SOLUÇÃO

Realizado ajustes nos zooms para que faça a pesquisa correta considerando as barras.

10681417 DMANADVEN-10628 - Não encontrado(a) Natureza de Operação para chave informada.

01. DADOS GERAIS

Produto:	TOTVS Manufatura TOTVS Backoffice
Linha de Produto:	Linha Datasul
Segmento:	Manufatura
Módulo:	Pedidos de Vendas
Função:	PD0624 - Integração Batch CiaShop
País:	Brasil
Ticket:	10681417
Requisito/Story/Issue (informe o requisito relacionado) :	DMANADVEN-10628

02. SITUAÇÃO/REQUISITO

Quando não havia regra cadastrada que atendia uma natureza de operação na sugestão, estava limpando a natureza de operação do item do pedido quando o pedido é oriundo da VTEX

03. SOLUÇÃO

- Corrigido para que quando não seja encontrada uma natureza de operação na sugestão, que não seja limpada a natureza de operação do item do pedido quando o pedido é oriundo da VTEX.

10685189 DMANADVEN-10579 - Carteira de Pedidos HTML - Mais Filtros

01. DADOS GERAIS

Produto:	TOTVS Manufatura TOTVS Backoffice
Linha de Produto:	Linha Datasul
Segmento:	Manufatura
Módulo:	Pedidos de Vendas
Função:	Carteira de Pedidos
País:	Brasil
Ticket:	10685189
Requisito/Story/Issue (informe o requisito relacionado) :	DMANADVEN-10579

02. SITUAÇÃO/REQUISITO

Na Carteira de Pedidos (mpd.html.internalsalesorders) existe a opção "Mais Filtros" que permite criar filtros personalizados, porém quando incluímos um novo filtro ele funciona mas após fazer o logoff e login novamente este filtro não funcionava mais.

03. SOLUÇÃO

Realizado ajuste para que ao fazer o logoff e login o filtro personalizado funcione corretamente.

10703434 DMANADVEN-10588 - Controle da opção remover pedidos não está funcionando

01. DADOS GERAIS

Produto:	TOTVS Manufatura TOTVS Backoffice
Linha de Produto:	Linha Datasul
Segmento:	Manufatura
Módulo:	Pedidos de Vendas
Função:	Configuração do Pedido de Venda
País:	Brasil
Ticket:	10703434
Requisito/Story/Issue (informe o requisito relacionado) :	DMANADVEN-10588

02. SITUAÇÃO/REQUISITO

Na tela de Configuração de Pedidos de Venda (mpd.html.pd4000.config) não havia a opção para configurar os botões de ação da tela Carteira de Pedidos (mpd.html.internalsalesorders).

03. SOLUÇÃO

Foi criado novo grupo de informações (9 - Carteira de Pedidos) onde é possível realizar a configuração dos botões de ação, removendo da tela os botões conforme necessidade.

Configuração - Campos - Todos

Salvar Alterações | Cancelar Alterações

Pesquisar Campos

Filtrar Tela: Todas (dropdown)
 Filtrar Grupo: Todos (dropdown)
 Filtrar Configurados: (checkbox)
 Itens selecionados: (dropdown)

Grupo	Campo	S...	Configu...	V...	Edit...
Informações Básicas	Estabelecimento (cod-estabel)	10	Não	Sim	Regra
Informações Básicas	Espécie de Pedido (esp-ped)	20	Não	Sim	Regra
Informações Básicas	Pedido Origem (num-pedido-origem)	30	Não	Sim	Regra
Informações Básicas	Natureza Operação (nat-	40	Não	Sim	Regra

Na tela de Carteira de Pedidos exibirá os botões conforme configuração.

Carteira de Pedidos (50/360)

Novo Pedido | Editar Pedido | Detalhes do Pedido

Pesquisa rápida de pedidos | Busca Avançada

Outras ações

- Copiar Pedido
- Imprimir Pedido
- Histórico do Pedido
- Remover Pedido
- Detalhar Cliente do Pedido
- Selecionar Cliente do Pedido
- Novo Pedido para Cliente Selecionado

Nr Pedido do ...	Valor Total Pedido	Aval. Crédito	Aval. Comercial
7120735	44.076,42	Não Avaliado	Não Avaliado
7120737	49.386,83	Aprovado	Aprovado
7120739	887,85	Não Avaliado	Aprovado
7120740	0,00	Não Avaliado	Não Avaliado
7120741	395,08	Não Avaliado	Não Avaliado
7120743	0,00	Não Avaliado	Não Avaliado

Mais Resultados

10735941 DMANADVEN-10653 - Configuração cliente e representante - Configuração de campos - Itens do Detalhe do Pedido x Referência

01. DADOS GERAIS

Produto:	TOTVS Manufatura TOTVS Backoffice
Linha de Produto:	Linha Datasul
Segmento:	Manufatura
Módulo:	Pedidos de Vendas
Função:	Portal de Vendas
País:	Brasil
Ticket:	10735941
Requisito/Story/Issue (informe o requisito relacionado) :	DMANADVEN-10653

02. SITUAÇÃO/REQUISITO

Carteira de Pedidos - opção detalhe do item não acatava a configuração para não mostrar o campo referência do pedido de venda, escondia apenas o campo referência no detalhe do item e mantinha visível no cabeçalho do item.

03. SOLUÇÃO

Foi ajustado para esconder os dois campos na tela de detalhe do item.

10816060 DMANADVEN-10729 - Erro no Filtro Carteira de Pedidos

01. DADOS GERAIS

Produto:	TOTVS Manufatura TOTVS Backoffice
Linha de Produto:	Linha Datasul
Segmento:	Manufatura
Módulo:	Pedidos de Vendas
Função:	Carteira de Pedidos
País:	Brasil
Ticket:	10816060
Requisito/Story/Issue (informe o requisito relacionado) :	DMANADVEN-10729

02. SITUAÇÃO/REQUISITO

Na Carteira de Pedidos (mpd.html.internalsalesorders) ocorria mensagem de erro de query na opção busca avançada e mais filtros.

03. SOLUÇÃO

Erro corrigido.

10962655 DMANADVEN-11220 - Tela de edição de item do PD4000 HTML está arredondando p/ duas casas decimais os campos quantidade e valor

01. DADOS GERAIS

Produto:	TOTVS Manufatura TOTVS Backoffice
Linha de Produto:	Linha Datasul
Segmento:	Manufatura
Módulo:	Pedidos de Vendas
Função:	PD4000 HTML - Implantação de Pedidos
País:	Brasil
Ticket:	10962655
Requisito/Story/Issue (informe o requisito relacionado) :	DMANADVEN-11220

02. SITUAÇÃO/REQUISITO

Na tela do PD4000HTML ao selecionar um item com quantidade fracionada e valor com mais de duas casas decimais, e clicar em Editar o item, carregava a tela de edição com a quantidade arredondada em apenas duas decimais.

03. SOLUÇÃO

Corrigido para carregar a tela de edição respeitando a quantidade e valores informados para o item sem realizar o arredondamento.

DMANADVEN-10185 - Carteira de Pedidos Interna - Mensagem na edição quando pedido Atendido Total

01. DADOS GERAIS

Produto:	TOTVS Manufatura TOTVS Backoffice
Linha de Produto:	Linha Datasul
Segmento:	Manufatura
Módulo:	Pedidos de Vendas
Função:	Carteira de Pedidos -Interna
País:	Brasil
Ticket:	
Requisito/Story/Issue (informe o requisito relacionado) :	DMANADVEN-10185

02. SITUAÇÃO/REQUISITO

Ao selecionar pedido que está atendido total, o botão de Editar Pedido ficava desabilitado e os usuários ficavam com dúvidas sem saber a razão de não conseguir editar o pedido.

03. SOLUÇÃO

Foram alteradas as telas de Carteira de Pedido e Detalhe de Pedido, deixando o botão Editar Pedido habilitado e ao clicar será exibida a mensagem: Pedido atendido totalmente não pode ser editado.

Carteira de Pedidos

TOTVS

gales0180 14 - REP - Gales0180 Atalho local: DIFUSÃO

Atendido Total
 Pedido atendido totalmente não pode ser editado.

Início > Carteira de Pedidos

Carteira de Pedidos (50/197)

[+ Novo Pedido](#)
[Editar Pedido](#)
[Detalhes do Pedido](#)

Pesquisa rápida de pedidos Busca Avançada

Outras ações ▾

Filtrado por: **Atend Total** ✕

Últimos Pedidos | Abertos | Atend Parcial | Atend Total | Suspensos | Cancelados | Renovados | Incompletos | Em Cotação | Mais filtros ▾

Nr Pedido	Cliente	Nr Pedido do ...	Valor Total Pedido	Aval. Crédito	Aval. Comercial	Situ
▶ 13079	Alexandre	500043	152,14	Aprovado	Aprovado	Atendido Tota
▶ 13078	Alexandre	500041	391,30	Aprovado	Aprovado	Atendido Tota
▶ 13088	Alexandre	500040	144,16	Aprovado	Aprovado	Atendido Tota
▶ 13076	Alexandre	500039	152,14	Aprovado	Aprovado	Atendido Tota
▶ 13087	Alexandre	500038	152,65	Aprovado	Aprovado	Atendido Tota
▶ 13011	Test8	13011	478,63	Aprovado	Aprovado	Atendido Tota

Mais Resultados

Carteira de Pedidos x Detalhes do Pedido 13 x

TOTVS

gales0180 14 - REP - Gales0180 Atalho local: DIFUSÃO

Atendido Total
 Pedido atendido totalmente não pode ser editado.

Início > Detalhes do Pedido

Pedido: 13087 **Atendido Total**

[Ver Histórico](#)
[Editar Pedido](#)
[Imprimir](#)

Informações do Pedido

Nr Pedido do Cliente	Cliente	Data Implantação	Data de Emissão
500038	Alexandre	11/03/2021	11/03/2021
Condição de Pagamento	% Desconto	Valor Desc Total	Valor Total Pedido
4 - 30 DIAS	15,1473	27,25	152,65

▶ Exibir mais grupos de informações

[Itens](#)
[Pagamento](#)
[Notas](#)
[Embarques](#)
[Representantes](#)
[Antecipações](#)

You are using an UNLICENSED copy of Scroll PDF Exporter useful? Consider purchasing it today: https://www.k15t.com/software/scroll-pdf-exporter

DMANADVEN-10671 - Criar função no PD0621 para remover os 3 primeiros zeros do pedido cliente.

01. DADOS GERAIS

Produto:	TOTVS Manufatura TOTVS Backoffice
Linha de Produto:	Linha Datasul
Segmento:	Manufatura
Módulo:	Pedidos de Vendas
Função:	PD0621 - Implantação de Pedidos Totvs Colaboração
País:	Brasil
Ticket:	
Requisito/Story/Issue (informe o requisito relacionado) :	DMANADVEN-10671

02. SITUAÇÃO/REQUISITO

Não era possível gravar 15 posições no número do pedido cliente no pedido de venda. Com isso no Totvs colaboração, na tag orderId que é gravada no número do pedido cliente (nr-pedcli), é possível informar até 15 posições.

Hoje no produto padrão se vier o valor com 15 posições na tag orderId, como por exemplo:

2020 259 0000 0181

2020 - é o ano

259 - é o dia da semana no ano

0000 - separador, 4 zeros default

0181 - sequencial dia

No número do pedido cliente será gravado o valor 202025900000, os últimos 3 dígitos serão cortados por que no campo somente é possível gravar até 12 posições.

Foi criada a função spp-pedido12 para remover os 3 primeiros dígitos no produto padrão. Mas nenhuma das duas situações era a mais adequada para alguns clientes, então ele solicitou que fosse removido os 3 primeiros zeros do separador.

03. SOLUÇÃO

Foi criada a função (spp-ped-zeros-colab) que permite remover os 3 primeiros zeros do separador da tag orderId.

Exemplo: 2020 259 0000 0181

Com a nova função ativada o resultado será: 2020 259 0 0181.

4.1.10 Produtos (CGP) - Manutenção - 12.1.32

9870735 DMANADVEN-9372 - Classificação fiscal - integração ERP X CRM

01. DADOS GERAIS

Produto:	TOTVS Manufatura TOTVS Backoffice
Linha de Produto:	Linha Datasul
Segmento:	Manufatura
Módulo:	Produtos
Função:	Manutenção Produto - html-crm.product
Ticket:	9870735
Requisito/Story/Issue (informe o requisito relacionado) :	DMANADVEN-9372

02. SITUAÇÃO/REQUISITO

Ao alterar a descrição no CD0603 da Classificação Fiscal, a tabela do CRM não era modificada conforme a alteração gerando inconsistências.

03. SOLUÇÃO

Feito o ajuste para que ao alterar a descrição no CD0603 seja modificado também na manutenção produtos (html-crm.product).

4.1.11 Regras de Times (TMV) - Manutenção - 12.1.32

10957650 DMANADVEN-11238 - Ao agendar hierarquia de times no rpw o mesmo não cria a próxima agenda automática

01. DADOS GERAIS

Produto:	TOTVS Manufatura TOTVS Backoffice
Linha de Produto:	Linha Datasul
Segmento:	Manufatura
Módulo:	Regras de Times
Função:	Parâmetros Regra de Times
País:	Brasil
Ticket:	10957650
Requisito/Story/Issue (informe o requisito relacionado) :	DMANADVEN-11238

02. SITUAÇÃO/REQUISITO

O processamento da hierarquia un383 não estava funcionando. Ao agendar hierarquia de times no rpw o mesmo não criava a próxima agenda automática.

03. SOLUÇÃO

Corrigido para que a geração da agenda automática ocorra sem erros.

4.1.12 Relacionamento (CRL) - Manutenção - 12.1.32

10863941 DMANADVEN-11318 - Filtro responsável X visualizar tarefas do grupo ao qual pertence

01. DADOS GERAIS

Produto:	TOTVS Manufatura TOTVS Backoffice
Linha de Produto:	Linha Datasul
Segmento:	Manufatura
Módulo:	Relacionamento
Função:	Consulta Tarefas do Usuário
País:	Brasil
Ticket:	10863941
Requisito/Story/Issue (informe o requisito relacionado) :	DMANADVEN-11318

02. SITUAÇÃO/REQUISITO

Nas tarefas do CRM, ao retirar o filtro por responsável, o usuário deveria visualizar apenas tarefas do grupo ao qual pertence. Ao invés disso, o usuário visualizava as tarefas de qualquer grupo.

Mesmo quando o sistema está parametrizado para "Somente o responsável da tarefa pode executa-la = Sim e É permitido remover o filtro do responsável na listagem para analisar todas as tarefas de todos os usuários = sim" o sistema não permitia remover o filtro Responsável.

03. SOLUÇÃO

Corrigido para permitir remover o filtro Responsável conforme parametrização, e após remover o filtro o usuário passe a visualizar somente as tarefas que tenha permissão.

4.1.13 Suporte (CSP) - Manutenção - 12.1.32

10111115 DMANADVEN-9855 - Identificação da Manifestação Indicador possui valor inválido

01. DADOS GERAIS

Produto:	TOTVS Manufatura TOTVS Backoffice
Linha de Produto:	Linha Datasul
Segmento:	Manufatura
Módulo:	Suporte
Função:	Manutenção Assunto Ocorrência - html-crm.ticket-subject
Ticket:	10111115
Requisito/Story/Issue (informe o requisito relacionado) :	DMANADVEN-9855

02. SITUAÇÃO/REQUISITO

No sistema apresentava erro ao realizar solicitação/geração de protocolos. Código do erro:1818. Mensagem: Indicador possui valor invalido.

03. SOLUÇÃO

Feito o ajuste para no módulo de Suporte no programa Manutenção Assunto Ocorrência para que ao cadastrar um novo assunto seja respeitado o tipo de manifestação com a categoria de atendimento.

10126673 DMANADVEN-9855 - Protocolo - beneficiário intercâmbio

01. DADOS GERAIS

Produto:	TOTVS Manufatura TOTVS Backoffice
Linha de Produto:	Linha Datasul
Segmento:	Manufatura
Módulo:	Suporte
Função:	Manutenção de Ocorrências (Gestão de Planos)
Ticket:	10126673
Requisito/Story/Issue (informe o requisito relacionado) :	DMANADVEN-9838

02. SITUAÇÃO/REQUISITO

Na implantação de uma ocorrência no programa Manutenção de Ocorrências (Gestão de Planos), a geração do número do protocolo estava sendo apresentada errada para beneficiário de intercâmbio.

03. SOLUÇÃO

Feito o ajuste para no módulo de Suporte no programa Manutenção de Ocorrências (Gestão de Planos), para que ao cadastrar uma nova ocorrência para cliente beneficiário intercâmbio não apresente nenhuma inconsistência no número de protocolo.

10494162 DMANADVEN-10351 - Ocorrências Gestão de Planos - Caracteres estranhos entre data e hora do protocolo

01. DADOS GERAIS

Produto:	TOTVS Manufatura TOTVS Backoffice
Linha de Produto:	Linha Datasul
Segmento:	Manufatura
Módulo:	Suporte
Função:	Manutenção de Ocorrências (Gestão de Planos)
Ticket:	10494162
Requisito/Story/Issue (informe o requisito relacionado) :	DMANADVEN-10351

02. SITUAÇÃO/REQUISITO

Na Manutenção de Ocorrências (Gestão de Planos) em `html-crm.healthPlanTickets`, ao incluir uma nova ocorrência o campo "Último atendimento foi realizado em" apresentava um caractere incorreto, deveria apresentar "às" o valor apresentado, e não "ÔÇ²s".

03. SOLUÇÃO

Feito o ajuste para no módulo de Suporte no programa Manutenção de Ocorrências (Gestão de Planos), para ser apresentado no "Último atendimento foi realizado em" os caracteres corretamente e o funcionamento de data e hora corretamente neste campo ao ser incluído uma nova ocorrência.

10515347 DMANADVEN-10580 - Mensagem CPF já cadastrado ao tentar deixar uma ocorrência como pendente

01. DADOS GERAIS

Produto:	TOTVS Manufatura TOTVS Backoffice
Linha de Produto:	Linha Datasul
Segmento:	Manufatura
Módulo:	Suporte
Função:	Manutenção de Ocorrências (Gestão de Planos)
País:	Brasil
Ticket:	10515347
Requisito/Story/Issue (informe o requisito relacionado) :	DMANADVEN-10580

02. SITUAÇÃO/REQUISITO

Beneficiário de intercâmbio, quando o mesmo já possui CPF no cadastro. Se fizermos a busca utilizando o busca avançada e indicarmos a unidade e carteira do beneficiário, o sistema irá localizar e permitir que o atendimento seja iniciado. Ao realizar a tentativa deixar a ocorrência como pendente, o sistema exibia a mensagem de CPF já cadastrado e não permitia finalizar o processo (deixar a ocorrência como pendente).

03. SOLUÇÃO

Realizado alteração no programa para ignorar a validação de CPF e CNPJ quando a conta for oriunda do GPS.

10560478 DMANADVEN-10442 - CRM homologação - Encaminhamento x Comentários

01. DADOS GERAIS

Produto:	TOTVS Manufatura TOTVS Backoffice
Linha de Produto:	Linha Datasul
Segmento:	Manufatura
Módulo:	Suporte
Função:	Manutenção de Ocorrências (Gestão de Planos)
Ticket:	10560478
Requisito/Story/Issue (informe o requisito relacionado) :	DMANADVEN-10442

02. SITUAÇÃO/REQUISITO

Na implantação de uma ocorrência no programa Manutenção de Ocorrências (Gestão de Planos), não estava apresentando corretamente o label dos campos e o usuário correto, nos encaminhamentos e atendimentos de encaminhamentos. Também ao informar uma justificativa nos encaminhamentos, estava apresentando a justificativa nos comentários onde não é correto.

03. SOLUÇÃO

Feito o ajuste para no módulo de Suporte no programa Manutenção de Ocorrências (Gestão de Planos), para que seja respeitado no label dos campos o usuário correto, tanto para o que encaminha, quanto para o que atende a ocorrência, e também feito a correção para que ao justificar um encaminhamento está justificativa não seja apresentada nos comentários.

10567178 DMANADVEN-10530 - CRM - inclusão novo assunto ocorrência

01. DADOS GERAIS

Produto:	TOTVS Manufatura TOTVS Backoffice
Linha de Produto:	Linha Datasul
Segmento:	Manufatura
Módulo:	Suporte
Função:	Manutenção Assunto Ocorrência
Ticket:	10567178
Requisito/Story/Issue (informe o requisito relacionado) :	DMANADVEN-10530

02. SITUAÇÃO/REQUISITO

Ao realizar o cadastro de um novo assunto no programa de Manutenção Assunto Ocorrência (html-crm.ticket-subject) quando utilizado a integração com Gestão de Planos, ao selecionar o tipo de manifestação "Elogio", não estava habilitando a categoria de atendimento.

03. SOLUÇÃO

Feito o ajuste para no módulo de Suporte no programa de Manutenção Assunto Ocorrência (html-crm.ticket-subject), para que quando for utilizado a integração com Gestão de Planos e utilizar a manifestação "Elogio" o campo categoria de atendimento habilite com as informações conforme a regra na integração dos campos.

Tipos de Manifestação

- 0 - Não informado
- 1 - Elogio
- 2 - Reclamação
- 3 - Denúncia
- 4 - Sugestão
- 5 - Dúvida
- 6 - Solicitação

Categoria de Atendimento

Se **Tipo da Manifestação** = 1, 2, 3, 4:

- 1. Médicos Cooperados;
- 2. Hospitais/Clínicas Credenciadas;
- 3. Hospitais/ Clínicas Unimed;
- 4. Operadora.

Se **Tipo da Manifestação** = 5:

- 5. Coberturas;
- 6. Carência;
- 7. Fatura.

Se **Tipo da Manifestação** = 6:

- 8. Cancelamento de Plano;
- 9. Compra de Plano;
- 10. Alterações Cadastrais;
- 11. Estorno;
- 12. Posição de Pagamento;
- 13. IRPF;
- 14. Parcerias/Doações;
- 15. 2ª via de boleto;
- 16. Envio de Cartão;
- 17. Documentos;
- 18. Guia Médico;
- 19. Procedimento Médico.

10591117 DMANADVEN-10482 - Não está listando todas as informações necessárias na impressão da ocorrência.

01. DADOS GERAIS

Produto:	TOTVS Manufatura TOTVS Backoffice
Linha de Produto:	Linha Datasul
Segmento:	Manufatura
Módulo:	Suporte
Função:	Manutenção de Ocorrências (Gestão de Planos)
Ticket:	10591117
Requisito/Story/Issue (informe o requisito relacionado) :	DMANADVEN-10482

02. SITUAÇÃO/REQUISITO

Não estava imprimindo todas as informações necessárias na impressão da ocorrência do GP, no caso a descrição e justificativa.

03. SOLUÇÃO

Feito o ajuste para no módulo de Suporte no programa Manutenção de Ocorrências (Gestão de Planos), em impressões onde é apresentado de forma distinta as informações nos campos descrição e justificativas.

10609021 DMANADVEN-10489 - CRM Homologação - Erro Comentários

01. DADOS GERAIS

Produto:	TOTVS Manufatura TOTVS Backoffice
Linha de Produto:	Linha Datasul
Segmento:	Manufatura
Módulo:	Suporte
Função:	Manutenção de Ocorrências (Gestão de Planos)
Ticket:	10609021
Requisito/Story/Issue (informe o requisito relacionado) :	DMANADVEN-10489

02. SITUAÇÃO/REQUISITO

Na implantação de uma ocorrência no programa Manutenção de Ocorrências (Gestão de Planos), não estava sendo permitido informar nos comentários mais de 4000 caracteres, e ao informar um determinado texto, não estava apresentando a mensagem que o comentário foi salvo.

03. SOLUÇÃO

Feito o ajuste para no módulo de Suporte no programa Manutenção de Ocorrências (Gestão de Planos), para que seja permitido informar nos comentários mais de 4000 caracteres, e ao informar um determinado texto em comentários salve corretamente.

10609154 DMANADVEN-10518 - CRM Homologação - Chamado Migrado Incompleto

01. DADOS GERAIS

Produto:	TOTVS Manufatura TOTVS Backoffice
Linha de Produto:	Linha Datasul
Segmento:	Manufatura
Módulo:	Suporte
Função:	Manutenção de Ocorrências (Gestão de Planos)
Ticket:	10609154
Requisito/Story/Issue (informe o requisito relacionado) :	DMANADVEN-10518

02. SITUAÇÃO/REQUISITO

Não estava migrando por completo as descrições informadas no HMR, na conversão estava considerando apenas 1300 posições, mas retirando essa validação apresenta erros quando é limitado a 2000 caracteres, que é o tamanho aceito no HMR.

03. SOLUÇÃO

Feito o ajuste para no módulo de Suporte no programa Manutenção de Ocorrências (Gestão de Planos), em descrição para que suporte 2000 caracteres conforme o tamanho do campo aceito no programa HMR.

10751541 DMANADVEN-10651 - Impressão ocorrência fora de ordem CRM

01. DADOS GERAIS

Produto:	TOTVS Manufatura TOTVS Backoffice
Linha de Produto:	Linha Datasul
Segmento:	Manufatura
Módulo:	Suporte
Função:	Manutenção de Ocorrências (Gestão de Planos)
Ticket:	10751541
Requisito/Story/Issue (informe o requisito relacionado) :	DMANADVEN-10651

02. SITUAÇÃO/REQUISITO

Na Manutenção de Ocorrências (Gestão de Planos) em `html-crm.healthPlanTickets`, ao utilizar ocorrências com encaminhamentos e comentários, não estava seguindo a ordem na impressão das ocorrências, ele estava respeitando apenas data + hora + minuto e desconsiderava os segundos.

03. SOLUÇÃO

Feito o ajuste para no módulo de Suporte no programa Manutenção de Ocorrências (Gestão de Planos), onde nas impressões agora é respeitado na ordem de encaminhamentos e comentários data + hora + minuto + segundo, observando apenas que é uma timeline e encaminhamentos e comentários podem ser misturados.

10798684 DMANADVEN-10813 - Criação das guias no at0110z não gera protocolos

01. DADOS GERAIS

Produto:	TOTVS Manufatura TOTVS Backoffice
Linha de Produto:	Linha Datasul
Segmento:	Manufatura
Módulo:	Suporte
Função:	Manutenção de Ocorrências (Gestão de Planos)
País:	Brasil
Ticket:	10798684
Requisito/Story/Issue (informe o requisito relacionado) :	DMANADVEN-10813

02. SITUAÇÃO/REQUISITO

Ao finalizar ocorrência ocorria erro.

03. SOLUÇÃO

Foi realizado o ajuste para preencher corretamente a data de fechamento e com isso não apresentar mais o problema reportado.

10820261 DMANADVEN-10755 - Impressão da ocorrência no Internet Explorer

01. DADOS GERAIS

Produto:	TOTVS Manufatura TOTVS Backoffice
Linha de Produto:	Linha Datasul
Segmento:	Manufatura
Módulo:	Suporte
Função:	Manutenção Ocorrências (Gestão de Planos)
País:	Brasil
Ticket:	10820261
Requisito/Story/Issue (informe o requisito relacionado) :	DMANADVEN-10755

02. SITUAÇÃO/REQUISITO

Usando o Internet Explorer, não era possível imprimir a ocorrência (não gerava PDF).

03. SOLUÇÃO

Realizado ajuste para identificar quando o navegador for o Internet Explorer para chamar outra função para disponibilizar o Abrir ou Salvar o pdf.

10847139 DMANADVEN-10833 - Processo CRM - Protocolo

01. DADOS GERAIS

Produto:	TOTVS Manufatura TOTVS Backoffice
Linha de Produto:	Linha Datasul
Segmento:	Manufatura
Módulo:	Suporte
Função:	Manutenção de Ocorrências (GPS)
País:	Brasil
Ticket:	10847139
Requisito/Story/Issue (informe o requisito relacionado) :	DMANADVEN-10833

02. SITUAÇÃO/REQUISITO

Não estava aparecendo o botão "Atender" para um encaminhamento recebido.

03. SOLUÇÃO

Realizada correção para que exiba corretamente o botão Atender nos encaminhamentos.

10892167 DMANADVEN-10866 - CRM - Grupo não aparecer para encaminhamentos e transferências

01. DADOS GERAIS

Produto:	TOTVS Manufatura TOTVS Backoffice
Linha de Produto:	Linha Datasul
Segmento:	Manufatura
Módulo:	Suporte
Função:	Manutenção de Ocorrências (Gestão de Planos) - html-crm.healthPlanTickets Manutenção Grupo de Usuários CRM - html-crm.group-user
País:	Brasil
Ticket:	10892167
Requisito/Story/Issue (informe o requisito relacionado) :	DMANADVEN-10866

02. SITUAÇÃO/REQUISITO

Com a opção de **PRIVILEGIOS DO SUPERVISOR**, e ao criar um novo grupo em (html-crm.group-user), ao marcar a opção, este grupo estava recebendo encaminhamentos de forma errada pois deveria ser acesso apenas pela administração, ao tentar realizar um encaminhamento o grupo não aparece (pois não foi vinculado a campanha) mas ao fazer uma transferência ele aparecia.

03. SOLUÇÃO

Alterado para travar de forma fixa o uso deste grupo administrativo (nova flag) em encaminhamentos e transferências, no cadastro de ocorrências de Gestão de Planos.

1 – Efetuar o cadastro de um novo grupo em html-crm.group-user.

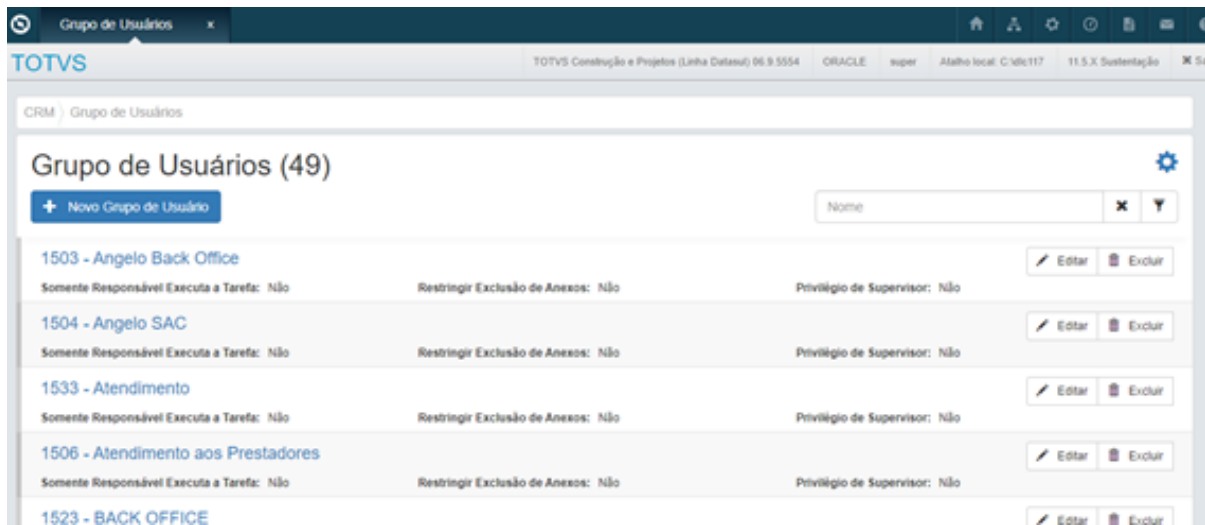

2 – Criar um novo grupo e vincular a opção “Privilegio de Supervisor”.

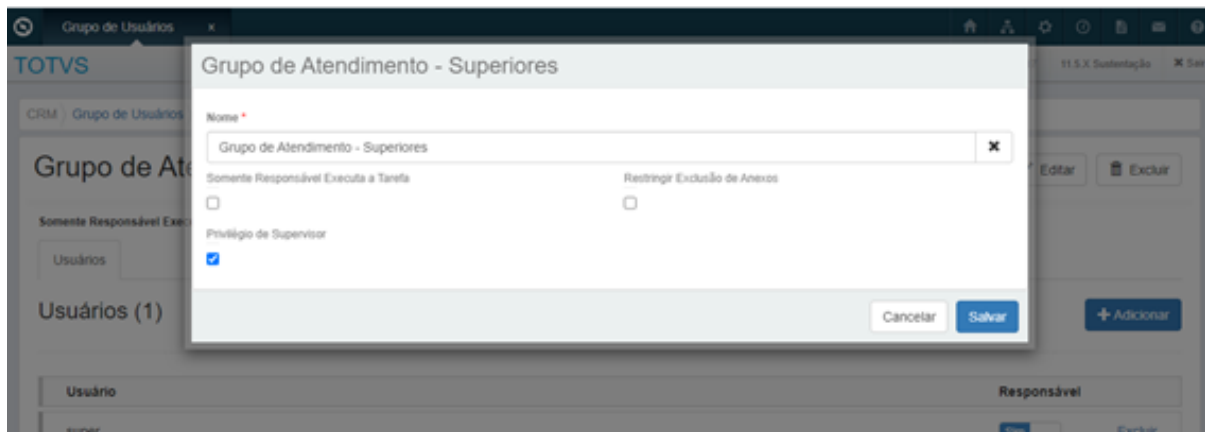

3 – Vincular um usuário a este grupo onde na utilização em ocorrências o mesmo não pode ser acesso a este grupo vinculado a administração.

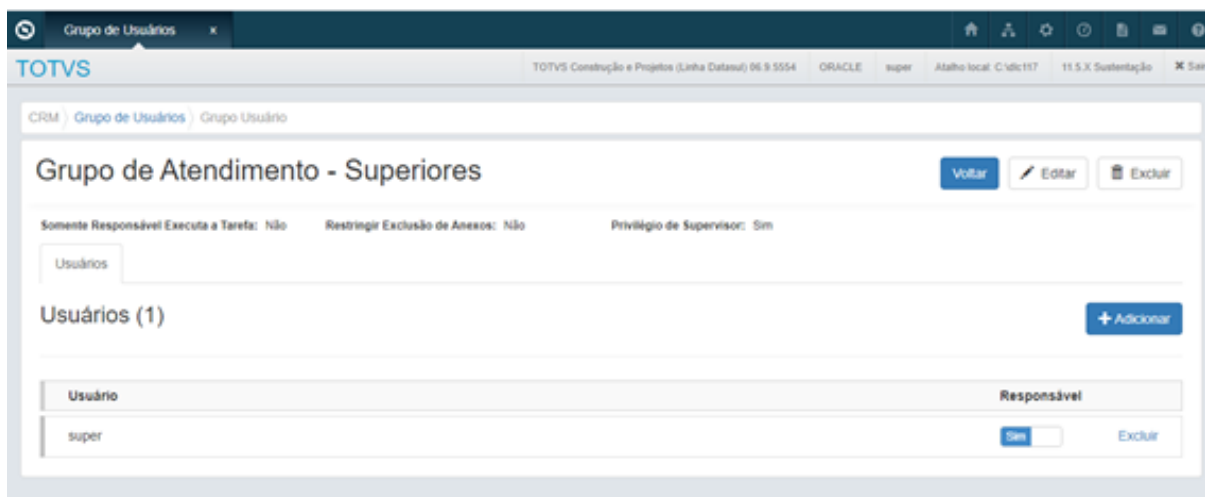

4 – Ao implantar uma nova ocorrência o grupo vinculado não deve ser apresentado.

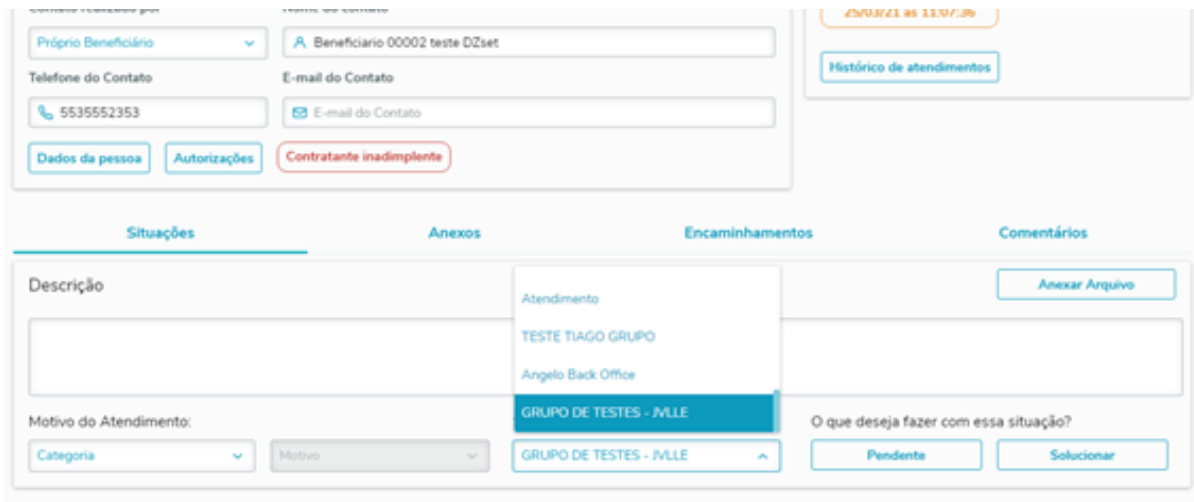

5 – Ao acessar com um usuário não vinculado ao grupo verificar que o acesso está liberado.

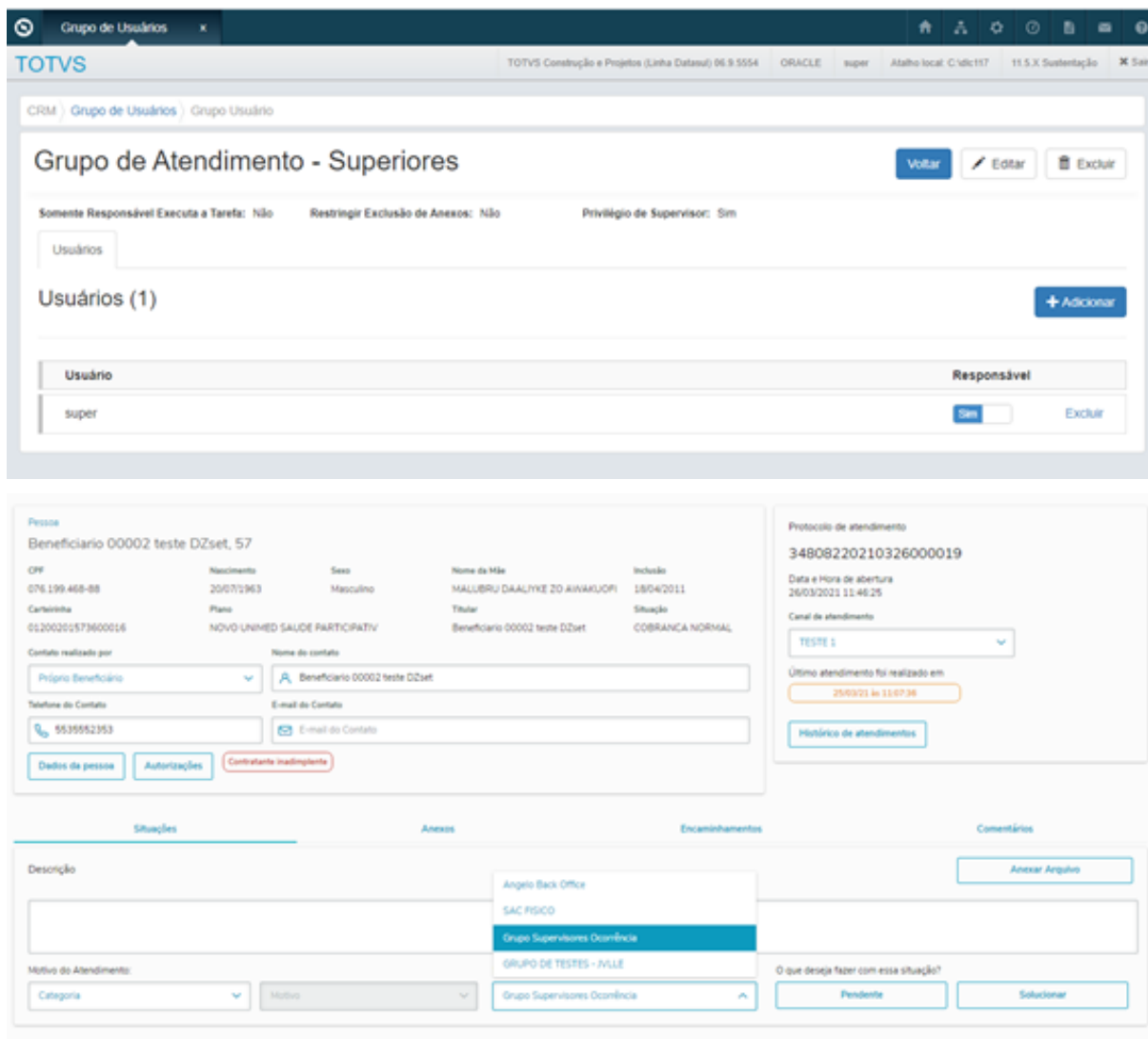

6 - Em encaminhamentos onde o usuário terá acesso no grupo deverá ser apresentado.

You are using an UNLICENSED copy of **Scroll PDF Exporter for Confluence**. Do you find Scroll PDF Exporter useful? Consider purchasing it today: <https://www.k15t.com/software/scroll-pdf-exporter>

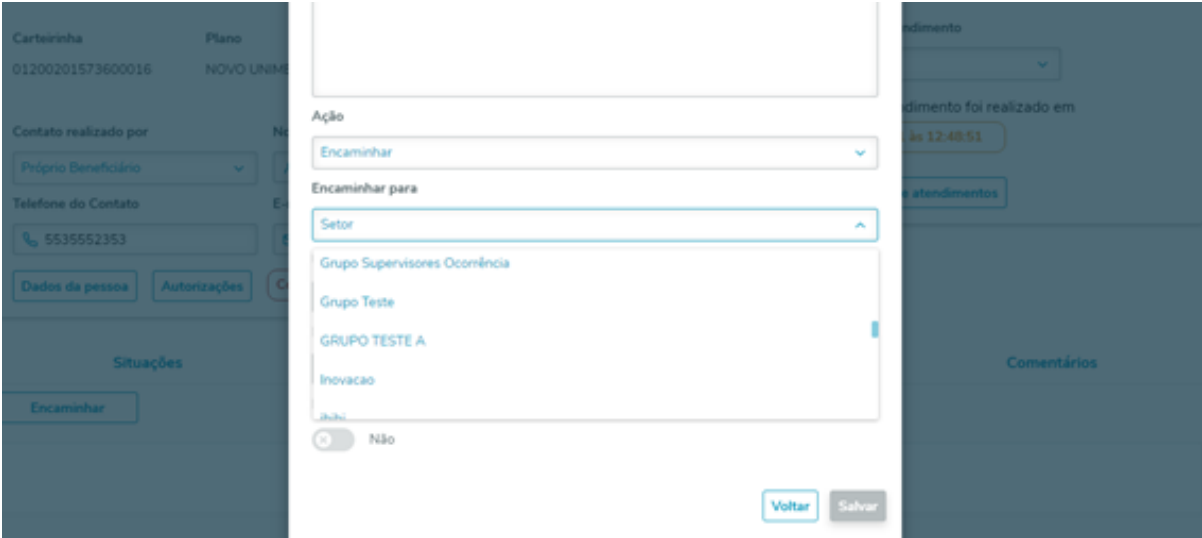

11043149 DMANADVEN-11201 - Código e descrição dos produtos na ocorrência aparecem em branco

01. DADOS GERAIS

Produto:	TOTVS Manufatura TOTVS Backoffice
Linha de Produto:	Linha Datasul
Segmento:	Manufatura
Módulo:	Suporte
Função:	Manutenção Ocorrência
País:	Brasil
Ticket:	11043149
Requisito/Story/Issue (informe o requisito relacionado) :	DMANADVEN-11201

02. SITUAÇÃO/REQUISITO

Mesmo o Produto cadastrado na Manutenção de Produtos do CRM como um "produto suporte" e vinculado a uma classificação. Não era apresentado para seleção no campo de produto da tela de Ocorrência.

03. SOLUÇÃO

Corrigido para exibir corretamente o código de descrição dos itens na inclusão de Ocorrência.

104727556 DMANADVEN-10358 - CRM X GPS - Informação adicional na Ocorrência

01. DADOS GERAIS

Produto:	TOTVS Manufatura TOTVS Backoffice
Linha de Produto:	Linha Datasul
Segmento:	Manufatura
Módulo:	Suporte
Função:	Manutenção de Ocorrências (Gestão de Planos)
País:	Brasil
Ticket:	10472756
Requisito/Story/Issue (informe o requisito relacionado) :	DMANADVEN-10358

02. SITUAÇÃO/REQUISITO

Ao pesquisar uma pessoa para abertura de ocorrência, não tinha as informações do status do beneficiário.

03. SOLUÇÃO

Adicionada a informação do Status/Situação do Beneficiário na tela de Resultados da Pesquisa na inclusão de nova ocorrência.

CRM > Ocorrências > Nova Ocorrência

Nova Ocorrência

[Voltar](#)

Resultados da pesquisa

Selecione uma conta para iniciar o atendimento.

Nome pessoa alterado

CPF/CNPJ	Nome da Mãe	Nascimento	Carteirinha	Plano
830.229.290-72	dsadsadsa dsadsadas TESTE	14/08/1981	01200109090000013	E AMB HOSP OBST COP
Situação	Inscrição Contratante	Código Contratante	Unidade Prestador	Código Prestador
7 - COBRANCA NORMAL	147945	2005453	120	14852

Nome pessoa alterado

CPF/CNPJ	Nome da Mãe	Nascimento	Plano	Situação
830.229.290-72	dsadsadsa dsadsadas TESTE	14/08/1981	EMP. AMB+HOSP+OBST COM COPART	1 - PRÉ-VENDA

4.2 Agroindústria - Manutenção - 12.1.32

4.2.1 Originação de Grãos - Manutenção - 12.1.32

Venda, Compra e Armazenagem de Grãos - Manutenção - 12.1.32

9810945 DAGROOGD-12389 DT Criação de Ponto UPC para inserir ação após a geração de amortização no fechamento.

01. DADOS GERAIS

Produto:	TOTVS Backoffice
Linha de Produto:	Linha Datasul
Segmento:	Backoffice
Módulo:	Venda, Compra e Armazenagem de Grãos
Função:	GGAPI803 - Geração de Amortização
Ticket:	9810945
Requisito/Story/Issue (informe o requisito relacionado) :	DAGROOGD-12389

02. SITUAÇÃO/REQUISITO

Solicitação de ponto de entrada (*UPC*) para inserir ação após a geração da amortização no fechamento.

03. SOLUÇÃO

Foi implementado o ponto de entrada com nomenclatura "Depois-Amortizacao" no programa "ggapi803" após processo de gerar amortizações. Este ponto será utilizada apenas para atualização de dados adicionais, ou seja, não terá tratamento de erro.

10312475 DAGROGD-12292 DT Trade Slip venda multiplos produtos - campo margem sem valor

01. DADOS GERAIS

Produto:	TOTVS Backoffice
Linha de Produto:	Linha Datasul
Segmento:	Backoffice
Módulo:	Venda, Compra e Armazenagem de Grãos
Função:	GG0103 - Registrar Novos Negócios
Ticket:	10312475
Requisito/Story/Issue (informe o requisito relacionado) :	DAGROGD-12292

02. SITUAÇÃO/REQUISITO

Ao registrar trade slip de vendas múltiplos produtos, foi observado que o campo margem apresentado no cabeçalho da tela de inclusão não está calculando a margem, exibindo valor zerado mesmo tendo a margem calculada nos componentes. Caso seja feito a modificação no trade slip, é gerado a versão 2 e mostrado o campo margem corretamente.

03. SOLUÇÃO

Realizada revisão no Trade Slip de vendas, para quando completar trade slip de multi produto seja realizado o cálculo da margem, assim ao visualizar o trade slip apresentar no cabeçalho da tela a margem conforme calculado.

04. DEMAIS INFORMAÇÕES

Não se aplica

05. ASSUNTOS RELACIONADOS

- Não se aplica

10367035 DAGROOGD-12465 DT Relatório conferência notas não exhibe ICMS da NFS

01. DADOS GERAIS

Produto:	TOTVS Backoffice
Linha de Produto:	Linha Datasul
Segmento:	Backoffice
Módulo:	Venda, Compra e Armazenagem de Grãos
Função:	GG4120 - Conferência Notas
Ticket:	10367035
Requisito/Story/ Issue (informe o requisito relacionado) :	DAGROOGD-12465

02. SITUAÇÃO/REQUISITO

Ao emitir o relatório não traz as informações do ICMS das NF de saídas para determinadas natureza de operação, foi notado que ele não trouxe as informações das saídas interestaduais com alíquota de 12%, contudo, saídas com tributação de 17% de ICMS ele trouxe.

03. SOLUÇÃO

Realizado ajustes no relatório para que as informações do ICMS da nota de saída sejam impressos tanto Tributado como Reduzido.

04. DEMAIS INFORMAÇÕES

Não se Aplica

05. ASSUNTOS RELACIONADOS

- Não se Aplica

10380286 DAGROOGD-12464 DT Parâmetros conta não encontrado encontro de contas venda

01. DADOS GERAIS

Produto:	TOTVS Backoffice
Linha de Produto:	Linha Datasul
Segmento:	Backoffice
Módulo:	Venda, Compra e Armazenagem de Grãos
Função:	GG2035 - Programação Cobrança Contrato Venda
Ticket:	10380286
Requisito/Story/ Issue (informe o requisito relacionado) :	DAGROOGD-12464

02. SITUAÇÃO/REQUISITO

Ao realizar a programação de cobrança (GG2035) está sendo apresentada mensagem de bloqueio "0 - Parâmetros Conta não Encontrado Encontro de Contas Venda". Verificado que a mensagem ocorre devido a necessidade do cadastro na rotina Contas Originação (GG0125).

03. SOLUÇÃO

Realizado ajuste na rotina de programação de cobrança retirando a obrigatoriedade do cadastro de contas de originação, ou seja, momento de buscar a conta de encontro de contas, caso não encontre na rotina contas de originação(GG0125) o sistema utilizará a conta que está nos parâmetros de grãos (GG1005).

04. DEMAIS INFORMAÇÕES

Não se Aplica.

05. ASSUNTOS RELACIONADOS

- Não se Aplica.

10392158 DAGROGD-12537 DT GG4800 emite mensagem para salvar arquivo

01. DADOS GERAIS

Produto:	TOTVS Backoffice
Linha de Produto:	Linha Datasul
Segmento:	Backoffice
Módulo:	Venda, Compra e Armazenagem de Grãos
Função:	GG4800 - Previsão Diferença Fiscal
País:	Brasil
Ticket:	10392158
Requisito/Story/Issue (informe o requisito relacionado) :	DAGROGD-12537

02. SITUAÇÃO/REQUISITO

Na emissão do relatório de previsão diferença fiscal quando direcionado o destino do relatório para arquivo e a opção "Exportar em Planilha" estiver marcada, a rotina está exibindo mensagem de pergunta se deseja salvar o arquivo, somente quando clicar em salvar o relatório é gerado. Quando relatório é executado em **RPW**, o processo fica parado até tomarmos uma ação, dificultando desta forma a programação da execução do relatório via RPW.

03. SOLUÇÃO

Realizado ajustes na nomenclatura do relatório quando a opção for exportar em planilha, o mesmo salvará com extensão "xlsx" e ao emitir o relatório em RPW será adicionado ao nome do arquivo o número do pedido de execução, desta forma, o relatório será impresso sem a necessidade da intervenção do usuário.

04. DEMAIS INFORMAÇÕES

Não se Aplica

05. ASSUNTOS RELACIONADOS

- Não se Aplica

You are using an UNLICENSED copy of **Scroll PDF Exporter for Confluence**. Do you find Scroll PDF Exporter useful? Consider purchasing it today: <https://www.k15t.com/software/scroll-pdf-exporter>

10394273 DAGROGD-12546 DT Relacionar CPR ao contrato

01. DADOS GERAIS

Produto:	TOTVS Backoffice
Linha de Produto:	Linha Datasul
Segmento:	Backoffice
Módulo:	Venda, Compra e Armazenagem de Grãos
Função:	GG1001B - Detalhe Contrato Compra
País:	Brasil
Ticket:	10394273
Requisito/Story/Issue (informe o requisito relacionado) :	DAGROGD-12546

02. SITUAÇÃO/REQUISITO

Através da rotina detalhe contrato compra ao relacionar uma CPR ao contrato pela tela (GG1001BI) cuja quantidade desta CPR seja menor que a quantidade do contrato, a rotina está apresentando mensagem de bloqueio relatando que quantidade da CPR já foi utilizada em outro contrato.

03. SOLUÇÃO

Realizado ajuste na rotina permitindo a vinculação de mias de uma CPR ao contrato, conforme o volume do contrato e das CPRs.

04. DEMAIS INFORMAÇÕES

Não se aplica

05. ASSUNTOS RELACIONADOS

- Não se aplica

10461670 DAGROGD-12595 DT Rotina não está gerando devolução corretamente

01. DADOS GERAIS

Produto:	TOTVS Backoffice
Linha de Produto:	Linha Datasul
Segmento:	Backoffice
Módulo:	Venda, Compra e Armazenagem de Grãos
Função:	GG2000 - Romaneio
País:	Brasil
Ticket:	10461670
Requisito/Story/Issue (informe o requisito relacionado) :	DAGROGD-12595

02. SITUAÇÃO/REQUISITO

Quando o romaneio de entrada compra, possuir mais de uma nota fiscal vinculada, sendo que for apresentado inconsistência na atualização da segunda nota, não é gerada a pendência fiscal de diferença de quantidade da nota que foi atualizada com sucesso. Após revisar essa inconsistência e efetuar a geração da 2a nota, está gerando a pendência de devolução somente da 2a nota, e a 1a fica sem a diferença de quantidade.

03. SOLUÇÃO

Realizado ajustes na rotina de romaneio de entrada compra, quanto há duas notas de compra, a geração da pendência por diferença de quantidade seja gerada a cada nota que for atualizada com sucesso.

04. DEMAIS INFORMAÇÕES

Não se aplica.

05. ASSUNTOS RELACIONADOS

- Não se aplica

10485364 DAGROGD-12697 DT Nota de Produtor que gera nota no faturamento não cancela e não mostra nenhum Erro

01. DADOS GERAIS

Produto:	TOTVS Backoffice
Linha de Produto:	Linha Datasul
Segmento:	Backoffice
Módulo:	Venda, Compra e Armazenagem de Grãos
Função:	GG2000 - Romaneio
País:	Brasil
Ticket:	10485364
Requisito/Story/Issue (informe o requisito relacionado) :	DAGROGD-12697

02. SITUAÇÃO/REQUISITO

No cancelamento de nota de produtor pelo romaneio (GG2000), quando a nota do faturamento não está Impressa (FT0518) não cancela o romaneio e não mostra nenhuma mensagem para o usuário, apenas mantém o Romaneio com situação de Confirmado. A rotina até mostra mensagem de Nota Fiscal Desatualizada com Sucesso, porém o romaneio continua com situação de Confirmado.

03. SOLUÇÃO

Realizado ajustes no cancelamento do romaneio para apresentar no final do processo relatório caso haja inconsistência.

04. DEMAIS INFORMAÇÕES

Não se aplica

05. ASSUNTOS RELACIONADOS

- Não se aplica

10493031 DAGROOGD-12585 DT Devolução Física está gravando quantidades incorretas no Contrato

01. DADOS GERAIS

Produto:	TOTVS Backoffice
Linha de Produto:	Linha Datasul
Segmento:	Backoffice
Módulo:	Venda, Compra e Armazenagem de Grãos
Função:	GG2000 - Romaneio
País:	Brasil
Ticket:	10493031
Requisito/Story/Issue (informe o requisito relacionado) :	DAGROOGD-12585

02. SITUAÇÃO/REQUISITO

Realizada Devolução Física pela rotina de romaneio, contudo as quantidades gravadas na pasta Movimento do GG1001B ficaram incorretas.

As notas de compras que foram devolvidas possuem Pendência Fiscal de Devolução de quantidade no GG2074, e as quantidades gravadas na pasta Movim são as mesmas quantidades em pendência fiscal.

03. SOLUÇÃO

Realizado ajustes na rotina de romaneio de devolução para que as quantidades no movimento do contrato sejam gravadas corretamente.

04. DEMAIS INFORMAÇÕES

Não se aplica

05. ASSUNTOS RELACIONADOS

- Não se aplica

10493308 DAGROOGD-12597 DT Emissão relatório encontro contas

01. DADOS GERAIS

Produto:	TOTVS Backoffice
Linha de Produto:	Linha Datasul
Segmento:	Backoffice
Módulo:	Venda, Compra e Armazenagem de Grãos
Função:	GG8000 - Fechamento Financeiro Compra
País:	Brasil
Ticket:	10493308
Requisito/Story/Issue (informe o requisito relacionado) :	DAGROOGD-12597

02. SITUAÇÃO/REQUISITO

Na aprovação do fechamento financeiro compra via MLA pelo fluig a rotina está apresentando mensagem de inconsistência devido a rotina tentar abrir relatório gerado através do encontro de contas. Contudo executado esse processo via rotina progress (MLA0301) a mensagem de inconsistência não ocorre.

03. SOLUÇÃO

Incluso na rotina Parâmetro Grãos (GG1005) pasta Fechamento novo parâmetro "Exibe Relatório Encontro Contas", quando assinalado, será exibido (quando houver) relatório de encontro de contas após confirmar fechamento financeiro. Caso não esteja assinalado, o relatório não será exibido, contudo, essas informações poderão ser consultadas no detalhes do contrato no fechamento financeiro (GG8000), pasta Enc. Ctas, ou no relatório detalhado do fechamento financeiro (GG8003).

06.9.6945 - GG1005 - 2.00.00.008 - Parâmetros Grãos

Originação | Geral I | Vendas | Financeiro | Contas | **Fechamento**

Aprova Amortizações/Taxas
 Aprova Pagamento
 Juros Fechamento
 Vincula Warrant

Baixar no Estabelecimento do Título
 Exibe Relatório Encontro Contas

Taxa Limite Aceitável: 0
Taxa Desc Cheque: 0

Diferença Complemento
Espécie:
Série:
Conta:
Centro de Custo:

OK Cancelar Itens Região Histórico Ajuda

04. DEMAIS INFORMAÇÕES

Não se Aplica

05. ASSUNTOS RELACIONADOS

- Não se aplica

10654996 DAGROOGD-12844 DT Cancelamento TS venda múltiplos produtos

01. DADOS GERAIS

Produto:	TOTVS Backoffice
Linha de Produto:	Linha Datasul
Segmento:	Agroindústria
Módulo:	Venda, Compra e Armazenagem de Grãos
Função:	GG0103 - Registrar Novos Negócios
País:	Brasil
Ticket:	10654996
Requisito/Story/Issue (informe o requisito relacionado) :	DAGROOGD-12844

02. SITUAÇÃO/REQUISITO

Não está sendo possível concluir a operação de cancelamento do trade slip de vendas, não está atualizando o campo cotação página Cobr. no TS de vendas.

No Cancelamento do TS de Compra, o sistema não está atualizando a Pré-Taxa, utilizando a Taxa do TS Origem. Com isto na Aprovação Banking (retorno do SBM) quando retorna a Taxa efetiva, está atualizando os Componentes, causando impacto no cálculo da Margem.

03. SOLUÇÃO

Realizado ajustes no processo de atualização das taxas nas rotinas de compra e venda permitindo realizar com sucesso a operação de cancelamento.

04. DEMAIS INFORMAÇÕES

Não se aplica

05. ASSUNTOS RELACIONADOS

- Não se aplica

You are using an UNLICENSED copy of **Scroll PDF Exporter for Confluence**. Do you find Scroll PDF Exporter useful? Consider purchasing it today: <https://www.k15t.com/software/scroll-pdf-exporter>

10681424 DAGROOGD-12797 DT Criação de ponto UPC na rotina de romaneio

01. DADOS GERAIS

Produto:	TOTVS Backoffice
Linha de Produto:	Linha Datasul
Segmento:	Backoffice
Módulo:	Venda, Compra e Armazenagem de Grãos
Função:	GG2000 - Romaneio
País:	Brasil
Ticket:	10681424
Requisito/Story/Issue (informe o requisito relacionado) :	DAGROOGD-12797

02. SITUAÇÃO/REQUISITO

Solicitação de ponto UPC para permitir nos romaneios de remessa formação de lote vincular documentos de compra.

03. SOLUÇÃO

Foi implementado ponto de entrada UPC na API Geração Notas Fiscais Grãos (GGAPI025), onde através de um programa upc possa relacionar documentos de compra ao romaneio de remessa de formação de lote.

Código Evento : antes-efetiva-nota

Código Parâmetro: i-seq-wt-docto

Valor Parâmetro: Sequencia documento (i-seq-wt-docto)

Código Parâmetro: r-gg-mov

Valor Parâmetro: Rowid da gg-mov (Romaneio)

04. DEMAIS INFORMAÇÕES

Não se aplica

05. ASSUNTOS RELACIONADOS

- Não se aplica

You are using an UNLICENSED copy of **Scroll PDF Exporter for Confluence**. Do you find Scroll PDF Exporter useful? Consider purchasing it today: <https://www.k15t.com/software/scroll-pdf-exporter>

10693074 DAGROOGD-12807 DT Rejeição Emissão de contra NF de complemento - UF RS

01. DADOS GERAIS

Produto:	TOTVS Backoffice
Linha de Produto:	Linha Datasul
Segmento:	Backoffice
Módulo:	Venda, Compra e Armazenagem de Grãos
Função:	GG2074 - Pendências Fiscais Originação
País:	Brasil
Ticket:	10693074
Requisito/Story/Issue (informe o requisito relacionado) :	DAGROOGD-12807

02. SITUAÇÃO/REQUISITO

Ao atualizar/emitir uma nota de complemento pela rotina de pendências fiscais (GG2074) o SEFAZ está rejeitando com mensagem "Mensagem 319 - Rejeição: Contra nota de produtor não pode referenciar somente Nota Fiscal."

03. SOLUÇÃO

Na atualização da nota de complemento pela rotina de pendências fiscais a informação da nota referenciada será conforme informado nos dados adicionais da nota de complemento.

04. DEMAIS INFORMAÇÕES

Não se aplica

05. ASSUNTOS RELACIONADOS

- Não se aplica

10711055 DAGROOGD-12860 DT Alteração inválida na condição especial de pagamento

01. DADOS GERAIS

Produto:	TOTVS Backoffice
Linha de Produto:	Linha Datasul
Segmento:	Agroindústria
Módulo:	Venda, Compra e Armazenagem de Grãos
Função:	GG1090 - Detalhe Contrato Venda
País:	Brasil
Ticket:	10711055
Requisito/Story/Issue (informe o requisito relacionado) :	DAGROOGD-12860

02. SITUAÇÃO/REQUISITO

Pela rotina detalhe contrato venda (GG1090), é possível acessar as condições especiais de pagamento, e nesta tela está permitindo alterar os dados da condição especial mesmo quando os botões estejam desabilitados.

03. SOLUÇÃO

Realizados ajustes na rotina permitindo alterar as informações apenas quando botão de "Modificar" estiver habilitado.

04. DEMAIS INFORMAÇÕES

Não se aplica

05. ASSUNTOS RELACIONADOS

- Não se aplica

10712114 DAGROGD-12834 DT Erro no encontro de contas

01. DADOS GERAIS

Produto:	TOTVS Backoffice
Linha de Produto:	Linha Datasul
Segmento:	Agroindústria
Módulo:	Venda, Compra e Armazenagem de Grãos
Função:	gg8000 - Fechamento Financeiro Compra
País:	Brasil
Ticket:	10712114
Requisito/Story/Issue (informe o requisito relacionado) :	DAGROGD-12834

02. SITUAÇÃO/REQUISITO

Ao executar o encontro de contas está apresentando a mensagem "3412 Valor informado para Pagamento maior que saldo do Título ! O valor de pagamento excede o saldo do Título" e 3"410 Valor Líquido Pagamento não pode ser zero ! Valor Líquido do Pagamento é a soma do Valor Pago com Juros, Multa e Correção, subtraindo Desconto e Abatimento."

03. SOLUÇÃO

Realizado ajustes na rotina de encontro de contas referente a leitura em uma tabela que não estava encontrando registros e não desconsiderava o mesmo titulo no encontro de contas, sanando a situação que bloqueio no encontro de contas.

04. DEMAIS INFORMAÇÕES

Não se aplica

05. ASSUNTOS RELACIONADOS

- Não se aplica

10728602 DAGROGD-12894 DT Previsão Fixação, item não utiliza Hedge, não está permitindo desmarcar a opção "Gera Previsão"

01. DADOS GERAIS

Produto:	TOTVS Backoffice
Linha de Produto:	Linha Datasul
Segmento:	Agroindústria
Módulo:	Venda, Compra e Armazenagem de Grãos
Função:	GG1001B - Detalhe Contrato Compra
País:	Brasil
Ticket:	10728602
Requisito/Story/Issue (informe o requisito relacionado) :	DAGROGD-12894

02. SITUAÇÃO/REQUISITO

Na alteração de uma previsão de compra pela rotina Detalhe Contrato Compra "GG1001B", não está habilitando o parâmetro "Gera Previsão", mesmo quando o item não possui controle de hedge.

03. SOLUÇÃO

Realizado ajuste na alteração uma previsão de compra, quando item do contrato não tiver controle de hedge, o parâmetro "Gera Previsão" será habilitado, permitindo marcar/desmarcar.

04. DEMAIS INFORMAÇÕES

Não se aplica

05. ASSUNTOS RELACIONADOS

- Não se aplica

10836248 DAGROOGD-13040 DT Mensagem de bloqueio ao efetuar divisão da Previsão Pagamento

01. DADOS GERAIS

Produto:	TOTVS Backoffice
Linha de Produto:	Linha Datasul
Segmento:	Agroindústria
Módulo:	Venda, Compra e Armazenagem de Grãos
Função:	GG1001B - Detalhe Contrato Compra
País:	Brasil
Ticket:	10836248
Requisito/Story/Issue (informe o requisito relacionado) :	DAGROOGD-13040

02. SITUAÇÃO/REQUISITO

Ao efetuar divisão da previsão pagamento onde a data antecipa desta previsão esteja em período congelado, a rotina está emitindo mensagem de bloqueio relatando que situação de movimentação do módulo não está habilitada.

03. SOLUÇÃO

Ao confirmar divisão da previsão pagamento será solicitado, caso usuário tenha permissão, a data transação para geração da nova previsão.
Esta permissão será através da rotina Permissão Usuário na opção "Informa Data Transação".

06.9.6945 - GG1012 - 2.00.00.006 - Permissão Usuários - 10 - TOTVS S.A - Ambiente de Desenvolv...

Arquivo Ajuda

Tipo: Grupo Usuários Usuário

Usuário:

Data Atualização: Hora: Usuário:

Contratos Romaneio Originação Vendas Fechamento

Tipos Contratos

Operação Logística de Grãos Armazenagem de Grãos Gerar Contrato Balção

Originação de Grãos Venda de Grãos

Funções:

Incluir Modificar Movimentação Financeira Contratos?

Eliminar / Cancelar Fechar Data Cálculo Juros

Previsões fora do prazo

Altera Previsão Cancela Previsão Informa Data Transação

Peso contrato

Inclui peso contrato Transfere peso contrato Cancela peso contrato

Contrato com Devolução

Altera Perc Retenção?

06.9.6945 - GG1001B - 2.00.00.031 - Detalhe Contrato Compra - 10 - TOTVS S.A - Ambiente de Desenv...

Arquivo Ajuda

Número Contrato: 0004610-1 Soja 0

Fornecedor: 14141 FAZENDA LAGOA DOURADA

Tipo de Compra: 1 Compra através Corretora Situação: Fechado Multiplos Produtos

I II III IV CPR Prev Comp Fix Movim Total

Seq	Dt Antepca	Forma	Dt Vcto	Mo	VI Antecipado	Prev.	Imprime	Liberado	Fornecedor	Item
1	02/03/2021	Prev								

Número Contrato: 0004610-1 Soja

Sequência: 1

Valor Previsão: 120.000,00000

Cessão de direito Fornecedor

Forma Pgto: Depósito

Banco: 341 Agência: 5895 1 Conta Corrente: 36933

Data Transação: 02/03/2021

Incluir Alterar

Dividir Aglutinar

OK Cancelar

You are using an UNLICENSED copy of Scroll PDF Exporter for Confluence. Do you find Scroll PDF Exporter useful? Consider purchasing it today: <https://www.k15t.com/software/scroll-pdf-exporter>

04. DEMAIS INFORMAÇÕES

Não se aplica

05. ASSUNTOS RELACIONADOS

- Não se aplica

10838978 DAGROOGD-12987 DT Relatório Blocos e Lotes não lista valores das decimais dos resultados HVI

01. DADOS GERAIS

Produto:	TOTVS Backoffice
Linha de Produto:	Linha Datasul
Segmento:	Agroindústria
Módulo:	Venda, Compra e Armazenagem de Grãos
Função:	Gestão de Blocos (html)
País:	Brasil
Ticket:	10838978
Requisito/Story/Issue (informe o requisito relacionado) :	DAGROOGD-12987

02. SITUAÇÃO/REQUISITO

No relatório de Blocos e Lotes, no resumo final, os valores de mínimo e máximo não estão listando as decimais, apenas os números inteiros.

03. SOLUÇÃO

Realizado ajustes na impressão do resumo final, adicionando as decimais na apresentação dos valores mínimo e máximo.

04. DEMAIS INFORMAÇÕES

Não se aplica

05. ASSUNTOS RELACIONADOS

- Não se aplica

10913124 DAGROOGD-13052 DT Romaneio produção item físico apresenta mensagem conta não informada

01. DADOS GERAIS

Produto:	TOTVS Backoffice
Linha de Produto:	Linha Datasul
Segmento:	Agroindústria
Módulo:	Venda, Compra e Armazenagem de Grãos
Função:	GG2000 - Romaneio
País:	Brasil
Ticket:	10913124
Requisito/Story/Issue (informe o requisito relacionado) :	DAGROOGD-13052

02. SITUAÇÃO/REQUISITO

Ao lançar romaneio (GG2000) de produção para item de controle físico a rotina está apresentando mensagem de bloqueio "9.235 - Conta contábil deve ser informada!"

03. SOLUÇÃO

Efetuada correção no romaneio Entrada/Produção quando item do romaneio for controle físico a geração do movimento do estoque na transação de saída será utilizada a conta de aplicação definida na rotina CD0138 - Manutenção Itens Materiais.

04. DEMAIS INFORMAÇÕES

Não se aplica

05. ASSUNTOS RELACIONADOS

- Não se aplica

10962869 GG0103 - Ajuste mensagem em fixação parcial em contrato de venda totalmente faturado

01. DADOS GERAIS

Produto:	TOTVS Backoffice
Linha de Produto:	Linha Datasul
Segmento:	Agroindústria
Módulo:	Venda, Compra e Armazenagem de Grãos
Função:	GG1091 - Itens Contrato Venda
País:	Brasil
Ticket:	10962869
Requisito/Story/Issue (informe o requisito relacionado) :	DAGROOGD-13082

02. SITUAÇÃO/REQUISITO

Na rotina para **registrar novos negócios - GG0103** ao tentar fixar o saldo cancelado o sistema informa que o contrato deve estar como fechado.

A linha do Trade Slip que representa o trade slip de vendas, ao ser acionado o botão **fixar** apresenta a mensagem que não irá prosseguir devido o contrato não estar fechado, mesmo ele encontrando-se na situação fechado.

03. SOLUÇÃO

Foi efetuado ajuste na mensagem emitida para indicar que a fixação de preços deve ser feita selecionando a linha referente ao contrato, e não do TS.

04. DEMAIS INFORMAÇÕES

Não se aplica

05. ASSUNTOS RELACIONADOS

- Não se aplica

You are using an UNLICENSED copy of **Scroll PDF Exporter for Confluence**. Do you find Scroll PDF Exporter useful? Consider purchasing it today: <https://www.k15t.com/software/scroll-pdf-exporter>

10970749 DAGROOGD-13087 DT Baixa Hedge Fethab ficando duplicado

01. DADOS GERAIS

Produto:	TOTVS Backoffice
Linha de Produto:	Linha Datasul
Segmento:	Agroindústria
Módulo:	Venda, Compra e Armazenagem de Grãos
Função:	GG0105 - Baixa Hedge por Pagamento
País:	Brasil
Ticket:	10970749
Requisito/Story/ Issue (informe o requisito relacionado) :	DAGROOGD-13087

02. SITUAÇÃO/REQUISITO

Lançamento de solicitação baixa de hedge por pagamento referente a baixa de imposto Fethab tem sido gerado em duplicidade, ou seja, a cada baixa da parcela do imposto está sendo realizado pelo valor total do imposto.

03. SOLUÇÃO

Uma alternativa para não duplicar a baixa do hedge, seria efetuar substituição para cada valor e vencimento, e não uma única substituição gerando 3 parcelas.

Para substituição com parcelas é necessário definir um critério para distribuir o valor de cada parcela contra as origens selecionadas. A relação é de n origens para n parcelas destino, e ainda considerando que não são todas as origens que tem hedge a ser baixado, por exemplo contratos com preço fixado em U\$ não tem hedge, mas podem ter recebimentos com impostos retidos.

Realizado uma análise e definido um critério de rateio para a busca das origens com base no valor de cada parcela em relação ao total das parcelas, assim cada parcela destino representará um % de cada título de imposto origem, que este poderá ou não estar ligado a um boleto de hedge. Desta forma não ocorrerá mais a duplicidade, pois cada parcela irá reverter uma parte das origens conforme seu % de rateio.

04. DEMAIS INFORMAÇÕES

Não se aplica

05. ASSUNTOS RELACIONADOS

- Não se aplica

11005835 DAGROGD-13099 DT Criação de ponto UPC para ajuste no contrato balcão após sua criação

01. DADOS GERAIS

Produto:	TOTVS Backoffice
Linha de Produto:	Linha Datasul
Segmento:	Agroindústria
Módulo:	Venda, Compra e Armazenagem de Grãos
Função:	GGAPI407a - API Geração Contrato
País:	Brasil
Ticket:	11005835
Requisito/Story/Issue (informe o requisito relacionado) :	DAGROGD-13099

02. SITUAÇÃO/REQUISITO

Solicitação de ponto de entrada (*UPC*) para ajuste no contrato de balcão após criação.

03. SOLUÇÃO

Foi implementado o ponto de entrada com nomenclatura "FimCriaContrato" no programa "ggapi407a". Este ponto será utilizado apenas para atualização de dados adicionais na criação de contrato balcão, ou seja, não terá tratamento de erro.

04. DEMAIS INFORMAÇÕES

Não se aplica

05. ASSUNTOS RELACIONADOS

- Não se aplica

11010707 DAGROOGD-13116 DT peso fiscal (NF) impresso com quantidade incorreta

01. DADOS GERAIS

Produto:	TOTVS Backoffice
Linha de Produto:	Linha Datasul
Segmento:	Agroindústria
Módulo:	Venda, Compra e Armazenagem de Grãos
Função:	GG4178 - Listagem Fiscal Entregas
País:	Brasil
Ticket:	11010707
Requisito/Story/ Issue (informe o requisito relacionado) :	DAGROOGD-13116

02. SITUAÇÃO/REQUISITO

A emissão do relatório GG4178 está listando peso fiscal (NF) com valores incorretos quando há dois ou mais movimentos no romaneio.

03. SOLUÇÃO

Efetuada a correção na impressão do relatório apresentando peso fiscal conforme movimentos do romaneio.

04. DEMAIS INFORMAÇÕES

Não se aplica

05. ASSUNTOS RELACIONADOS

- Não se aplica

11027293 DAGROOGD-13152 Mensagem de bloqueio ao cancelar fixação de contrato de compra 100% entregue

01. DADOS GERAIS

Produto:	TOTVS Backoffice
Linha de Produto:	Linha Datasul
Segmento:	Agroindústria
Módulo:	Venda, Compra e Armazenagem de Grãos
Função:	GG0103 - Registrar Novos Negócios
País:	Brasil
Ticket:	11027293
Requisito/Story/Issue (informe o requisito relacionado) :	DAGROOGD-13152

02. SITUAÇÃO/REQUISITO

Na rotina registrar novos negócios (**GG0103**) ao tentar cancelar fixação do contrato de compra na modalidade fixo e que esteja totalmente entregue, está sendo emitida mensagem de bloqueio **0 - Contrato sem saldo para alterar/cancelar**.

03. SOLUÇÃO

Realizado ajuste na rotina permitindo o cancelamento da fixação do contrato de compra "**fixo**" com quantidade totalmente entregue.

04. DEMAIS INFORMAÇÕES

Não se aplica

05. ASSUNTOS RELACIONADOS

- Não se aplica

11043949 DAGROOGD-13166 DT GG1091 apresenta valores incorretos na pasta totais

01. DADOS GERAIS

Produto:	TOTVS Backoffice
Linha de Produto:	Linha Datasul
Segmento:	Agroindústria
Módulo:	Venda, Compra e Armazenagem de Grãos
Função:	GG1091 - Itens Contrato Venda
País:	Brasil
Ticket:	11043949
Requisito/Story/Issue (informe o requisito relacionado) :	DAGROOGD-13166

02. SITUAÇÃO/REQUISITO

Na rotina GG1091 a quantidade entregue e saldo a entregar da pasta FIX de um contrato de venda não estão de acordo, bem como o saldo a entregar da pasta TOTAIS.

03. SOLUÇÃO

Efetuada ajustes na pasta FIX removendo os campos "quantidade entregue" e "saldo a entregar", pois no contrato de vendas não temos o tratamento de entrega por fixação, apenas em compras. Revisado calculo dos valores apresentados na pasta TOTAIS.

04. DEMAIS INFORMAÇÕES

Não se aplica

05. ASSUNTOS RELACIONADOS

- Não se aplica

DAGROGD-11362 DT Permitir notas de entrada de Complemento ficarem Pendentes de Atualização

01. DADOS GERAIS

Produto:	TOTVS Backoffice
Linha de Produto:	Linha Datasul
Segmento:	Agroindústria
Módulo:	Venda, Compra e Armazenagem de Grãos
Função:	GG2074 - Pendências Fiscais Originação
País:	Brasil
Ticket:	
Requisito/Story/Issue (informe o requisito relacionado) :	DAGROGD-11362

02. SITUAÇÃO/REQUISITO

Permitir que as notas de complemento de preço de contratos de compras e complementos de quantidade em contratos de compras, gerados a partir da função Solução de Pendências Fiscais (GG2074) seja confirmada porém fiquem pendentes de atualização na rotina Manutenção de Documentos (RE1001).

03. SOLUÇÃO

Conforme permissão usuário (GG1012) nos dados para geração da nota fiscal (GG2074) será possível indicar que o documento pode ficar pendente de atualização na rotina Manutenção de Documentos (RE1001).

Esta indicação estará disponível para pendência de complemento de valor e pendência de complemento de quantidade, ambas, para contrato de compra.

06.9.6945 - GG1012 - 2.00.00.006 - Permissão Usuários - 10 - TOTVS S.A - Ambiente de Desenvol...

Arquivo Ajuda

Tipo: Grupo Usuários Usuário

Usuário: venturi Agro DTS

Data Atualização: 26/03/2021 Hora: 12:05:34 Usuário: venturi

Contratos Romaneio **Originação** Vendas Fechamento

Limite Crédito Produtores Altera Frequência Juros? Prazo Trade Slip: 60

Liquidação Adiantamento Terceiros Informa Cotação Comp. mesma Moeda

Limite Margem: -99.999,0000 a 99.999,0000 Moeda: 1 Dollar

Programa adiantamento Programar Pagto Altera Quantidade Fixação no Contrato

Altera Conta Transit? Considera Contrato Retorno Remessa Terceiros Adto sem Vínculo

Gera Nota Complemento? Geração Contrato Transf. Dívidas Exige Matricula

Gera Nota Crédito? Geração Contrato Compra Altera Local Embarque TS

Cancela Trade Slip? Alterar nota antes de atualizar no recebimento Altera Depósito Pend.

You are using an UNLICENSED copy of Scroll PDF Exporter for Confluence. Do you find Scroll PDF Exporter useful? Consider purchasing it today: <https://www.k15t.com/software/scroll-pdf-exporter>

06.9.6945 - GG2074 - 2.00.00.052 - Pendências Fiscais Originação - 10 - TOTVS S.A - Ambiente de Desenvolvi...

06.9.6945 - GG2074A - 2.00.00.055 - GG2074A - 10 - TOTVS S.A - Ambiente d...

Docto | Dados Adc

Estabel: 1 Est 1 - Cassino8180 ORACLE

Est Adm: 1 Est 1 - Cassino8180 ORACLE

Fornecedor: 14140 FAZENDA LAGOA DOURADA

Item: SOJA SOJA EM GRÃOS A GRANEL - ORIGINAÇÃO DE G

Depósito:

Contrato: 0003606-1 Tipo: Compl.Valor

Dt Pend: 29/04/2019 Quantidade: 0,0000 KG

Série: graos Valor Unitário: 0,0000

Nat Operação: 210201 Espécie: GE

Documento: 2903211 Dt Emissão: 29/03/2021

Valor Pend: 3,59 Dt Transação: 29/03/2021

Dt Vencimento: 29/03/2021

Gera Documento Pendente

OK Cancelar Dados Adc Ajuda

04. DEMAIS INFORMAÇÕES

Não se aplica

05. ASSUNTOS RELACIONADOS

- Não se aplica

DAGROGD-12250 DT Transferência de Dívidas com Acréscimo no Destino

01. DADOS GERAIS

Produto:	TOTVS Backoffice
Linha de Produto:	Linha Datasul
Segmento:	Backoffice
Módulo:	Venda, Compra e Armazenagem de Grãos
Função:	GG2075 - Transferência de Dívidas
País:	Brasil
Ticket:	
Requisito/Story/Issue (informe o requisito relacionado) :	DAGROGD-12250

02. SITUAÇÃO/REQUISITO

Ao efetuar transferência de dívidas onde o destino tem acréscimo a contabilização está incorreta conforme a documentação descrita na central através do link: <https://centraldeatendimento.totvs.com/hc/pt-br/articles/360057466914-DS-GGP-Movimentos-cont%C3%A1beis-da-Transfer%C3%Aancia-de-D%C3%ADvidas-no-Origina%C3%A7%C3%A3o-de-Gr%C3%A3os?source=search>

03. SOLUÇÃO

Revisada a rotina para quando a diferença no contrato destino for a maior, será contabilizada essa diferença na conta de acréscimo conforme a conta parametrizada no parâmetro Grãos (GG1005) ou Contas Originação (GG0125).

04. DEMAIS INFORMAÇÕES

Não se aplica

05. ASSUNTOS RELACIONADOS

- Não se aplica

DAGROGD-12798 DT Alteração do contrato não trata multi-produto

01. DADOS GERAIS

Produto:	TOTVS Backoffice
Linha de Produto:	Linha Datasul
Segmento:	Backoffice
Módulo:	Venda, Compra e Armazenagem de Grãos
Função:	GG1001 - Contrato
País:	Brasil
Ticket:	
Requisito/Story/Issue (informe o requisito relacionado) :	DAGROGD-12798

02. SITUAÇÃO/REQUISITO

Ao realizar alteração pela rotina de contrato (GG1001) de um contrato definido como múltiplo produtos, está sendo apresentada mensagem "progress" de bloqueio relatando que registro na tabela temporária "tt-item" não existe.

03. SOLUÇÃO

Realizada correção no início da alteração do contrato verificando se o mesmo é multi-produto, assim ao confirmar alteração o mesmo será validado de acordo com a definição com contrato.

04. DEMAIS INFORMAÇÕES

Não se aplica

05. ASSUNTOS RELACIONADOS

- Não se aplica

4.3 Aquisição de Produtos Rurais - Manutenção- 12.1.32

4.3.1 10383660 DMANRECEB-14194 DT AQ0325 - Ao executar o AQ0325 para eliminar as notas de produtor rural ocorre o erro Ultimo registro da tabela quando só existe essa nota no RE1001.

01. DADOS GERAIS

Produto:	TOTVS Manufatura TOTVS Backoffice
Linha de Produto:	Linha Datasul
Segmento:	Backoffice
Módulo:	AQR - Aquisição de Produtos Rurais
Função:	AQ0325 - Eliminação NF Produtor Rural

02. REQUISITO

Ao eliminar as notas de produtor rural, e havendo somente elas no programa de Manutenção de Documentos, o mesmo apresentava erro de Query Vazia e último registro na tabela, impossibilitando a eliminação da última nota.

03. SOLUÇÃO

Foi alterado a rotina onde validava se durante a eliminação das notas foram gerados erros, dessa forma os erros gerados como último registro da tabela e query vazia foram ajustadas para que não impedisse a eliminação dos documentos.

4.4 Comércio Exterior - Manutenção - 12.1.32

Pesquisar

4.4.1 Exportação - Manutenção - 12.1.32

Pesquisar

10113036 DMANFAT1-17573 DT Atualização Contábil - Integração Contas a Pagar: 103 - Valor da apropriação contábil deve ser maior que zero

01. DADOS GERAIS

Produto:	TOTVS Backoffice
Linha de Produto:	Linha Datasul
Segmento:	Backoffice
Módulo:	MEX - Exportação
Função:	EX0403 - Atualização Contábil
Ticket:	10113036
Requisito/Story/Issue:	DMANFAT1-17573

02. SITUAÇÃO/REQUISITO

Está ocorrendo erro na integração da Despesa de Exportação com o Contas a Pagar: "103 Valor da Apropriação Contábil deve ser maior que Zero !"

03. SOLUÇÃO

Alterada a rotina de integração da Despesa de Exportação com o Contas a Pagar (EX0403) para que os títulos sejam gerados corretamente.

10122524 DMANFAT1-17685 DT Relacionamento Processo de Exportação - Divergência inclusão Embarque

01. DADOS GERAIS

Produto:	TOTVS Backoffice
Linha de Produto:	Linha Datasul
Segmento:	Backoffice
Módulo:	MEX - Exportação
Função:	EX0190 - Relacionamentos Processo de Exportação
Ticket:	10122524
Requisito/Story/Issue:	DMANFAT1-17685

02. SITUAÇÃO/REQUISITO

Está sendo emitida mensagem de validação "32361 - Embarque já se encontra relacionado ao processo" ao tentar vincular novamente o Embarque ao Processo de Exportação mesmo já tendo eliminado o pedido de venda e o Embarque relacionado.

03. SOLUÇÃO

A situação ocorria pois existia mais de um pedido vinculado ao Processo de Exportação que pertencia a este Embarque e havia sido eliminado somente um dos pedidos do processo. Como o Embarque e seus pedidos de venda somente podem estar vinculados a um único Processo de Exportação, o correto seria eliminar todos os pedidos de venda do Processo quando estivesse relacionado ao Embarque. Neste caso, foi realizado tratamento para emitir a mensagem "34669 - Pedido vinculado ao embarque: XXXXX. Ajuda: Para que seja possível eliminar o Pedido desse Processo, todos os Pedidos alocados a este Embarque serão eliminados deste Processo automaticamente. Confirma?". Ao confirmar, todos os pedidos alocados ao embarque serão eliminados do processo bem como o embarque em questão.

10139321 DMANFAT1-17652 DT Exportação Acompanhamento Processo - Pesquisa retorna apenas os 40 primeiros registros

01. DADOS GERAIS

Produto:	TOTVS Backoffice
Linha de Produto:	Linha Datasul
Segmento:	Backoffice
Módulo:	MEX - Exportação
Função:	EX0200 - Exportação Acompanhamento Processo
Ticket:	10139321
Requisito/Story/Issue:	DMANFAT1-17652

02. SITUAÇÃO/REQUISITO

No programa EX0200, ao efetuar a pesquisa de processo de exportação (programa Z10CX185), a busca retorna como resultado um número de registros limitado a 40, não contemplando todos os registros do range informado.

03. SOLUÇÃO

Programa ajustado para trazer todos os resultados, de acordo com os parâmetros de busca informados.

11036711 DMANFAT1-18831 DT Eliminação do Pedido de Venda relacionado ao Processo de Exportação

01. DADOS GERAIS

Produto:	TOTVS Backoffice
Linha de Produto:	Linha Datasul
Segmento:	Backoffice
Módulo:	MEX - Exportação
Função:	EX0190 - Relacionamentos Processo de Exportação
País:	Brasil
Ticket:	11036711
Requisito/Story/Issue:	DMANFAT1-18831

02. SITUAÇÃO/REQUISITO

Ao realizar a eliminação de um pedido de venda vinculado a um processo de exportação por meio da rotina de Relacionamentos do Processo - EX0190, o sistema não está eliminando o pedido selecionado.

03. SOLUÇÃO

Alterada a rotina de Eliminação do pedido de venda vinculado ao processo (EX0190) para que seja eliminado corretamente o pedido selecionado.

4.4.2 Importação - Manutenção - 12.1.32

9690942 DMANSUPCEX-17456 DT IM0400 Importação com redução na base de cálculo

01. DADOS GERAIS

Produto:	TOTVS Backoffice
Linha de Produto:	Linha Datasul
Segmento:	Backoffice Joinville
Módulo:	IMPORTACAO MIM
Função:	DECLARAÇÃO DE IMPORTAÇÃO (IM0400)
Ticket:	9690942
Requisito/Story/Issue (informe o requisito relacionado) :	DMANSUPCEX-17456

02. SITUAÇÃO/REQUISITO

Nos processos de importação com redução na base de cálculo do **ICMS**, não está gravando a parte isenta para o campo **Base ICMS Isento**, o mesmo ocorre se o destino da redução for a **Base ICMS Outros**.

03. SOLUÇÃO

O programa de Manutenção Declaração Importação (IM0400) foi ajustado para levar corretamente para a nota fiscal, os valores referente ao tratamento da redução da base de cálculo do **ICMS** conforme destino parametrizado na Natureza de Operação: **Outros** ou **Isento** de **ICMS**.

04. DEMAIS INFORMAÇÕES

Não se aplica

05. ASSUNTOS RELACIONADOS

Não se aplica

9790320 DMANSUPCEX-17591 DT IM0100 ICMS Desonerado Importação x Valor Total da NF

01. DADOS GERAIS

Produto:	TOTVS Backoffice
Linha de Produto:	Linha Datasul -
Segmento:	Backoffice Joinville
Módulo:	Importação
Função:	IM0100 - NACIONALIZAÇÃO/GERAC.DOCTOS ENTRADA
Ticket:	9790320
Requisito/Story/Issue (informe o requisito relacionado) :	DMANSUPCEX-17591

02. SITUAÇÃO/REQUISITO

Ao nacionalizar uma nota de importação (IM0100) com **ICMS Desonerado**, o valor do **ICMS** está sendo somado ao total da nota.

03. SOLUÇÃO

Foi corrigido o programa de Geração Documento de Entrada / Nacionalização (IM0100) para que as notas de importação que possuem **ICMS Desonerado**, o valor do **ICMS** do item com desoneração não seja adicionado ao total da nota, independente do parâmetro **ICMS Tot NF-e** esteja ou não marcado nos Parâmetros de Importação (IM0000).

04. DEMAIS INFORMAÇÕES

Não se aplica

05. ASSUNTOS RELACIONADOS

Não se aplica

10122597 DMANSUPCEX-17829 DT Remoção do formato do campo DI Siscomex

01. DADOS GERAIS

Produto:	TOTVS Backoffice
Linha de Produto:	Linha Datasul
Segmento:	Backoffice Joinville
Módulo:	IMPORTAÇÃO (MIM)
Função:	PARÂMETROS DE IMPORTAÇÃO (IM0000)
Ticket:	10122597
Requisito/Story/Issue (informe o requisito relacionado) :	DMANSUPCEX-17829

02. SITUAÇÃO/REQUISITO

O formato do campo DI Siscomex na Nota Fiscal Complementar de Importação estava apresentando erro Progress quando na numeração apresentava um caracter (hifen).

03. SOLUÇÃO

Padronização do formato do campo DI Siscomex na rotina de Geração de Nota Fiscal Complementar (IM0101).

O campo de Número da DI, de acordo com o layout da NF-e, pode receber a informação além do número da DI, também o número da DSI, DIRE, dependendo do tipo de documento que é lançado. Apesar de o número da DI ter um formato de padrão "00/0000000-0", o DIRE não tem a mesma formatação. Dessa forma, o sistema foi alterado para atender o layout da NF-e que permite que o campo receba a informação desses outros tipos de documento, além do número da DI, sem formatação.

04. DEMAIS INFORMAÇÕES

Não se aplica

05. ASSUNTOS RELACIONADOS

Não se aplica

10151277 DMANSUPCEX-17806 DT Rejeição Sefaz 528 – Importação por meio da Visão DI

01. DADOS GERAIS

Produto:	TOTVS Backoffice
Linha de Produto:	Linha Datasul
Segmento:	Backoffice Joinville
Módulo:	IMPORTAÇÃO (MIM)
Função:	DECLARAÇÃO DE IMPORTAÇÃO (IM0400)
Ticket:	10151277
Requisito/Story/Issue (informe o requisito relacionado) :	DMANSUPCEX-17806

02. SITUAÇÃO/REQUISITO

Ao efetuar um processo de importação por meio da funcionalidade Visão DI, dependendo dos valores dos itens e quantidades, o rateio do ICMS apresenta para o item de maior valor uma diferença maior que 0,01 centavo, ocasionando a rejeição do documento na Sefaz '528 – Valor do ICMS difere do produto BC e alíquota'.

03. SOLUÇÃO

O cálculo da DI foi ajustado para que eventuais diferenças no rateio do ICMS recebam tratamento de acerto e não ultrapassem a diferença aceitável de 1 (um) centavo.

04. DEMAIS INFORMAÇÕES

Não se aplica

05. ASSUNTOS RELACIONADOS

Não se aplica

10253160 DMANSUPCEX-18036 DT Fluxo de Caixa da Simples Remessa de Importação apresenta previsão duplicada

01. DADOS GERAIS

Produto:	TOTVS Backoffice
Linha de Produto:	Linha Datasul -
Segmento:	Backoffice Joinville
Módulo:	Importação
Função:	Integração Fluxo CX x EMS 2
Ticket:	10253160
Requisito/Story/Issue (informe o requisito relacionado) :	DMANSUPCEX-18036

02. SITUAÇÃO/REQUISITO

Em um processo de simples remessa, utilizando o módulo de Importação, por padrão não ocorre vinculação direta do pedido/ordem de compra na nota fiscal mãe. Dessa forma, a integração com o Fluxo de Caixa não realiza a baixa/abatimento da previsão gerada na atualização do pedido de compra, gerando duplicidade de previsão no Fluxo de Caixa até a atualização das notas filhas.

03. SOLUÇÃO

Foi corrigida a integração com o Fluxo de Caixa ([Integração Fluxo CX x EMS 2](#)) para realizar a baixa/abatimento da previsão do pedido/ordem de compra que já está relacionada a uma nota fiscal simples de remessa mãe.

04. DEMAIS INFORMAÇÕES

Não se aplica

05. ASSUNTOS RELACIONADOS

Não se aplica

10292852 DMANSUPCEX-17984 DT Contabilização NF Filha - Simples Remessa Importação

01. DADOS GERAIS

Produto:	TOTVS Backoffice
Linha de Produto:	Linha Datasul
Segmento:	Backoffice Joinville
Módulo:	IMPORTAÇÃO (MIM)
Função:	ATUALIZAÇÃO DE DOCUMENTOS (RE1005)
Ticket:	10292852
Requisito/Story/Issue (informe o requisito relacionado) :	DMANSUPCEX-17984

02. SITUAÇÃO/REQUISITO

Ao realizar o processo de Simples Remessa na Importação, a contabilização de algumas notas filhas estão ficando incorretas. Assim como, o valor da movimentação dessas notas no Estoque.

03. SOLUÇÃO

O programa de atualização de documentos (RE1005) foi corrigido para que a contabilização das notas filhas do processo de Simples Remessa de Importação sejam atualizadas corretamente na contabilidade e estoque.

04. DEMAIS INFORMAÇÕES

Não se aplica

05. ASSUNTOS RELACIONADOS

Não se aplica

10395208 DMANSUPCEX-18328 DT Falha de schema na tag vOutro - XML da nota de importação gerada pela Visão DI

01. DADOS GERAIS

Produto:	TOTVS Backoffice
Linha de Produto:	Linha Datasul
Segmento:	Backoffice Joinville
Módulo:	IMPORTAÇÃO (MIM)
Função:	ACOMPANHAMENTO DE EMBARQUES (IM0055)
Ticket:	10395208
Requisito/Story/Issue (informe o requisito relacionado) :	DMANSUPCEX-18328

02. SITUAÇÃO/REQUISITO

Ao realizar uma nota de importação gerada pela Visão DI (IM0400) com valor de frete informado, está ocorrendo falha de schema na tag vOutro, gerando interroga (??) na tag e rejeição da Sefaz.

03. SOLUÇÃO

Corrigido programa de geração do XML da nota fiscal de importação para que a tag vOutro seja gerada corretamente.

04. DEMAIS INFORMAÇÕES

Não se aplica

05. ASSUNTOS RELACIONADOS

Não se aplica

10435218 DMANSUPCEX-18246 DT Importação com suspensão não carrega as bases de PIS COFINS no IM0400

01. DADOS GERAIS

Produto:	TOTVS Backoffice
Linha de Produto:	Linha Datasul
Segmento:	Backoffice Joinville
Módulo:	IMPORTACAO MIM
Função:	DECLARAÇÃO DE IMPORTAÇÃO (IM0400)
Ticket:	10435218
Requisito/Story/Issue (informe o requisito relacionado) :	DMANSUPCEX-18246

02. SITUAÇÃO/REQUISITO

Na importação com de suspensão de impostos o valor da base de cálculos do PIS e COFINS não são apresentados na tela do IM0400.

03. SOLUÇÃO

O cálculo da DI (IM0400) foi corrigido para apresentar os valores da base de cálculo do PIS e COFINS mesmo quando esses impostos estão parametrizados com suspensão.

04. DEMAIS INFORMAÇÕES

Não se aplica

05. ASSUNTOS RELACIONADOS

Não se aplica

10575079 DMANSUPCEX-18363 DT Cálculo do ICMS e FCP em Notas de Importação

01. DADOS GERAIS

Produto:	TOTVS Backoffice
Linha de Produto:	Linha Datasul
Segmento:	Backoffice Joinville
Módulo:	IMPORTAÇÃO (MIM)
Função:	NACIONALIZAÇÃO DE EMBARQUES (IM0100)
Ticket:	10575079
Requisito/Story/Issue (informe o requisito relacionado) :	DMANSUPCEX-18363

02. SITUAÇÃO/REQUISITO

Ao gerar uma nota de importação que tenha o percentual do Fundo de Combate a Pobreza (FCP), ocorre problemas no cálculo do ICMS, pois estão indo para os campos de alíquota os valores “cheios”, ou seja, sem descontar os valores correspondentes ao FCP.

03. SOLUÇÃO

Quando o processo de importação possuir FCP, retirar dos campos referente ao ICMS os valores correspondentes ao FCP.

04. DEMAIS INFORMAÇÕES

Não se aplica

05. ASSUNTOS RELACIONADOS

Não se aplica

10684906 DMANSUPCEX-18467 DT Dados da DI não são gerados no arquivo XML da nota fiscal

01. DADOS GERAIS

Produto:	TOTVS Backoffice
Linha de Produto:	Linha Datasul
Segmento:	Backoffice Joinville
Módulo:	IMPORTAÇÃO (MIM)
Função:	NACIONALIZAÇÃO/GERAC. DOCTOS ENTRADA (IM0100)
Ticket:	10684906
Requisito/Story/Issue (informe o requisito relacionado) :	DMANSUPCEX-18467

02. SITUAÇÃO/REQUISITO

Quando utilizado **Múltiplas Naturezas** e a natureza fiscal dos itens é diferente da natureza de operação do cabeçalho da nota, não está sendo gerado a tag **DI** no arquivo **XML** de uma nota de importação,

03. SOLUÇÃO

Foi realizada implementação no programa de Nacionalização Doctos Entrada (IM0100), para não permitir a geração de notas fiscais de importação onde a natureza de operação informada no cabeçalho da nota, seja diferente das informadas em todos os outros itens do documento.

04. DEMAIS INFORMAÇÕES

Não se aplica

05. ASSUNTOS RELACIONADOS

Não se aplica

10862030 DMANSUPCEX-18673 DT Inconsistência Progress Fields na atualização do documento de Importação

01. DADOS GERAIS

Produto:	TOTVS Backoffice
Linha de Produto:	Linha Datasul
Segmento:	Backoffice Joinville
Módulo:	IMPORTAÇÃO (MIM)
Função:	ATUALIZAÇÃO DE DOCUMENTOS (RE1005)
Ticket:	10862030
Requisito/Story/Issue (informe o requisito relacionado) :	DMANSUPCEX-18673

02. SITUAÇÃO/REQUISITO

Em um documento gerado pelo Processo de Importação, na atualização do documento pelo Recebimento pelo programa RE1001 ou RE0409, esta ocorrendo inconsistência Progress de clausula Fields "*Campo serie-docto do item-doc-est registro (recid 97323907) estava ausente na frase FIELDS. (8826)*".

03. SOLUÇÃO

A rotina de atualização de documentos de importação foi ajustada para que não ocorra a inconsistência Progress de clausula Fields.

04. DEMAIS INFORMAÇÕES

Não se aplica

05. ASSUNTOS RELACIONADOS

Não se aplica

11229164 DMANSUPCEX-19099 DT Inconsistência "57165 - Naturezas de operação inconsistentes" quando não utiliza Múltiplas Naturezas

01. DADOS GERAIS

Produto:	TOTVS Backoffice
Linha de Produto:	Linha Datasul
Segmento:	Backoffice Joinville
Módulo:	IMPORTAÇÃO (MIM)
Função:	NACIONALIZAÇÃO/GERAC.DOCTOS ENTRADA (IM0100)
Ticket:	11229164
Requisito/Story/Issue (informe o requisito relacionado) :	DMANSUPCEX-19099

02. SITUAÇÃO/REQUISITO

Em um processo de importação por embarque, quando não é utilizado a parametrização de **Múltiplas Naturezas** definida no programa de Parâmetros do Recebimento(RE0103), e definido a natureza de operação do embarque pelo programa IM0045, aba **Impostos**. Ao realizar a conferência ou nacionalização (IM0100), ocorre a inconsistência "*57.165 - Naturezas de operação inconsistentes*".

03. SOLUÇÃO

Foi efetuado ajuste para que no momento da nacionalização, não seja apresentada a validação "*57.165 - Naturezas de operação inconsistentes*" quando não utilizar a configuração de **Múltiplas Naturezas**.

04. DEMAIS INFORMAÇÕES

Não se aplica

05. ASSUNTOS RELACIONADOS

Não se aplica

4.5 Controladoria e Finanças - Manutenção - 12.1.32

4.5.1 Aplicações e Empréstimos - Manutenção - 12.1.32

10223628 DMANACRTES1-6454 DT Diferença Débito e Crédito

01. DADOS GERAIS

Produto:	TOTVS Manufatura
Linha de Produto:	Datasul
Segmento:	Backoffice
Módulo:	Aplicações e Empréstimos
Função:	APL300AA - Demonstrativo Contábil APL
Ticket:	10223628
Requisito/Story/Issue (informe o requisito relacionado) :	DMANACRTES1-6454

02. SITUAÇÃO/REQUISITO

Ao executar o Demonstrativo Contábil do APL e marcado a opção de "Gera Dados Contabilização" é apresentado erro de diferença entre Débito e Crédito.

03. SOLUÇÃO

Corrigido o programa para que seja possível contabilizar os movimentos sem ocorrer a diferença.

10356750 DMANACRTES1-6716 DT Cancelamento de movimentos de aplicação elimina movimentos contabilizados

01. DADOS GERAIS

Produto:	TOTVS Manufatura
Linha de Produto:	Linha Datasul
Segmento:	Backoffice
Módulo:	Aplicações e Empréstimos
Função:	APL700AA - Estorno de Aplicações / Movimentos
País:	Brasil
Ticket:	10356750
Requisito/Story/Issue (informe o requisito relacionado) :	DMANACRTES1-6716

02. SITUAÇÃO/REQUISITO

Programa de estorno/cancelamento de movimentos de aplicação (APL700AA) não está verificando se existem movimentos contabilizados em cenários diferentes do que o selecionado para cancelar na mesma data e quando cancela o movimento selecionado, cancela também o movimento que esta contabilizado do outro cenário.

03. SOLUÇÃO

Corrigido o programa para apresentar mensagem (MSG23283) validando que o movimento de Variação Cambial relacionado está contabilizado.

10409666 DMANACRTES1-6898 DT Valores de apropriação contábil não relacionados

01. DADOS GERAIS

Produto:	TOTVS Manufatura
Linha de Produto:	Linha Datasul
Segmento:	Backoffice
Módulo:	Aplicações e Empréstimos
Função:	APL300AA - Demonstrativo Contábil APL
País:	Brasil
Ticket:	10409666
Requisito/Story/Issue (informe o requisito relacionado) :	DMANACRTES1-6898

02. SITUAÇÃO/REQUISITO

Ao detalhar o movimento de Acerto de Valor a Maior, os valores de apropriação contábil não são relacionados.

03. SOLUÇÃO

Corrigido o sistema para relacionar e apresentar todas as apropriações correspondentes ao lançamento.

10973225 DMANACRTES1-7208 DT 10973225 DMANACRTES1-7208 DT Apresenta mensagem de erro de programa não encontrado

01. DADOS GERAIS

Produto:	TOTVS Manufatura
Linha de Produto:	Linha Datasul
Segmento:	Backoffice
Módulo:	Aplicações e Empréstimos
Função:	APL014FA - Modifica Indicador Econômico Operação Financeira
País:	Brasil
Ticket:	10973225
Requisito/Story/Issue (informe o requisito relacionado) :	DMANACRTES1-7208

02. SITUAÇÃO/REQUISITO

Ao clicar no botão pesquisa na tela Modifica Indicador Econômico Operação Financeira(APL014FA) é apresentado a mensagem do programa não encontrado.

03. SOLUÇÃO

Alterado o programa com base na tela do Inclui do Indicador Econ Oper Financ, sendo eliminado o botão Pesquisa.

4.5.2 Ativo Fixo - Manutenção - 12.1.32

10018644 DMANCON1-11686 DT Parâmetros de Contabilização - GP Baixa Leasing

Linha de Produto:	Datasul
Segmento:	Manufatura
Módulo:	FAS - Ativo Fixo
Função:	FAS712aa - Parâmetros Contabilização
Ticket:	10018644
Requisito/Story/Issue (informe o requisito relacionado) :	DMANCON1-11686

01. SITUAÇÃO/REQUISITO

Surgiu a necessidade que seja informado nos parâmetros de contabilização do Ativo (prgfin\fas\fas712aa.r) a conta de crédito para finalidade contábil "GP Baixa Leasing". Atualmente o sistema permite somente informar a conta de débito.

02. SOLUÇÃO

Alterado o programa parâmetros de contabilização do Ativo (prgfin\fas\fas712aa.r), habilitando a conta de crédito para a finalidade "GP Baixa Leasing" utilizada para criar a apropriação de ganho e perda na baixa do bem.

10351359 DMANCON1-12106 DT Desmembramento Bens

Linha de Produto:	Datasul
Segmento:	Manufatura
Módulo:	FAS - Ativo Fixo
Função:	FAS703ZA - Desmembramento Bens
Ticket:	10351359
Requisito/Story/Issue (informe o requisito relacionado) :	DMANCON1-12106

01. SITUAÇÃO/REQUISITO

Ao realizar o desmembramento de 100% de um bem através do programa Desmembramento Bens (prgfin\fas\fas703za.r), para uma das finalidades do cenário do bem, o Valor Original fica com uma diferença de R\$0,01 gerando o bloqueio do Ativo Fivo (Erro 15800).

02. SOLUÇÃO

Alterado o programa Desmembramento Bens (prgfin\fas\fas703za.r), para que ao realizar um desmembramento de 100% no bem, o Valor Original não fique com diferença indevida para nenhuma finalidade do cenário.

10361087 DMANCON1-12043 DT Relatório Situação Geral do Patrimônio

01. DADOS GERAIS

Linha de Produto:	Datasul
Segmento:	Manufatura
Módulo:	FAS - Ativo Fixo
Função:	FAS342AA - Situação Geral do Patrimônio
Ticket:	10361087
Requisito/Story/Issue (informe o requisito relacionado) :	DMANCON1-12043

02. SITUAÇÃO/REQUISITO

Ao imprimir o relatório FAS342 - Situações Gerais Patrimônio, e marcar a opção para gerar em Planilha, alguns bens patrimoniais estão sendo desconfigurados na planilha excel devido ao campo Descrição Bem Patrimonial, conter ponto e vírgula (;).

03. SOLUÇÃO

Alterado o programa para gerar o relatório corretamente sem desconfigurar a planilha excel.

10436437 DMANCON1-12128 DT Relatório Previsão Depreciação

01. DADOS GERAIS

Linha de Produto:	Datasul
Segmento:	Manufatura
Módulo:	FAS- Ativo Fixo
Função:	Relatório Previsão Depreciação - prgfin\fas\fas351aa.r
Ticket:	10436437
Requisito/Story/Issue (informe o requisito relacionado) :	DMANCON1-12128

02. SITUAÇÃO/REQUISITO

Ao imprimir o programa prgfin\fas\fas351aa.r. - Relatório Previsão Depreciação - na coluna Previsão DPR, ocorre a visualização dos mesmos valores para todos os anos de previsão. *Para emissão dos relatórios é informado: Data de Fechamento : 31/12/2020 Ano de Previsão Depreciação : 2021, 2022, 2023...*

03. SOLUÇÃO

Alterado o Relatório Previsão Depreciação (prgfin\fas\fas351aa.r) para que mostre o valor da coluna Previsão DPR corretamente.

10477450 DMANCON1-12131 DT Relatório Bem por Comodatário/Garantia

Linha de Produto:	Datasul
Segmento:	Manufatura
Módulo:	FAS - Ativo Fixo
Função:	FAS354aa - Relatório Bem por Comodatário/Garantia
Ticket:	10477450
Requisito:	DMANCON1-12131

01. SITUAÇÃO/REQUISITO

Ao selecionar a faixa por bem patrimonial no relatório Bem por Comodatário/Garantia (prgfin\fas\fas354aa.r) as informações de garantia do bem não estão sendo impressas.

02. SOLUÇÃO

Alterado o relatório Bem por Comodatário/Garantia (prgfin\fas\fas354aa.r) para que sejam impressas as informações corretamente quando selecionada a faixa de seleção por bem patrimonial.

10501142 DMANCON1-12168 DT Relatório Contrato Leasing

Linha de Produto:	Datasul
Segmento:	Manufatura
Módulo:	FAS - Ativo Fixo
Função:	FAS718aa - Relatório Contrato Leasing
Ticket:	10501142
Requisito/Story/Issue (informe o requisito relacionado) :	DMANCON1-12168

01. SITUAÇÃO/REQUISITO

No relatório Contrato Leasing (prgfin\fas\fas318aa.r), quando gerado a planilha, existe a coluna chamada “TIPO APROPRIAÇÃO” que mostra se a parcela é de “CURTO PRAZO” ou “LONGO PRAZO”, essa coluna esta vindo com as informações incorretas.

02. SOLUÇÃO

Alterado o relatório Contrato Leasing (prgfin\fas\fas318aa.r) para mostrar corretamente qual o tipo da parcela.

10527734 DMANCON1-12169 e DMANCON1-12264 DT Criação automática das apropriações para Apólice de Seguro não funcionando

Linha de Produto:	Datasul
Segmento:	Manufatura
Módulo:	FAS - Ativo Fixo
Função:	FAS001aa - Apólice Seguro
Ticket:	10527734
Requisito/Story/Issue (informe o requisito relacionado) :	DMANCON1-12169, DMANCON1-12264

01. SITUAÇÃO/REQUISITO

Ao incluir uma apólice de seguro através do programa Apólice Seguro (prgfin\fas\fas001aa.r) e utilizar a criação automática das apropriações, a apólice era gerada porém nenhuma apropriação estava sendo criada.

02. SOLUÇÃO

Alterado o programa de Apropriação da Apólice Seguro (prgfin\fas\fas001za.r), para que ao ser utilizada a opção de geração automática das apropriações, as mesmas sejam geradas corretamente.

10604775 DMANCON1-12180 DT Desmembramento de Bem

Linha de Produto:	Datasul
Segmento:	Manufatura
Módulo:	FAS - Ativo Fixo
Função:	FAS703 - Desmembramento
Ticket:	10604775
Requisito/Story/Issue (informe o requisito relacionado) :	DMANCON1-12180

01. SITUAÇÃO/REQUISITO

Ao efetuar o desmembramento parcial de um bem (prgfin\fas\fas703za.r) ocorre o bloqueio 15800 indevidamente.

02. SOLUÇÃO

Alterado o desmembramento de Bens (prgfin\fas\fas703za.r) para não gerar o bloqueio em bens que estavam corretos.

10652361 DMANCON1-12304 DT Desmembramento e Imparidade

Linha de Produto:	Datasul
Segmento:	Manufatura
Módulo:	FAS - Ativo Fixo
Função:	FAS703ZA / FAS912ZA - Desmembramento / Imparidade
DeTicket:	10652361
Requisito/Story/Issue (informe o requisito relacionado) :	DMANCON1-12304

01. SITUAÇÃO/REQUISITO

Ao executar a imparidade (prgfin\fas\fas767aa.r) e o desmembramento de bens (prgfin\fas\fas703za.r) ocorre o bloqueio com erro 17923.

02. SOLUÇÃO

Alterado os programas da imparidade (prgfin\fas\fas767aa.r) e o desmembramento de bens (prgfin\fas\fas703za.r) para não apresentar mais o erro 17923 ao movimentar os bens.

10654677 DMANCON1-12270 DT Relatório Situação Geral do Patrimônio

Linha de Produto:	Datasul
Segmento:	Manufatura
Módulo:	FAS - Ativo Fixo
Função:	FAS342aa - Situação Geral do Patrimônio
Ticket:	10654677
Requisito/Story/Issue (informe o requisito relacionado) :	DMANCON1-12270

01. SITUAÇÃO/REQUISITO

O relatório FAS342 está listando saldo de adoção inicial para bens totalmente baixados.

02. SOLUÇÃO

Alterado o relatório FAS342 para que o saldo da adoção inicial seja apresentado corretamente.

10672987 DMANCON1-12245 DT A baixa parcial está gerando depreciação uma vez que a incorporação está 100% depreciada;

Linha de Produto:	Datasul
Segmento:	Manufatura
Módulo:	FAS - Ativo Fixo
Função:	FAS702 - Baixa Bem Patrimonial
Requisito/Story/Issue (informe o requisito relacionado) :	DMANCON1-12245
Ticket	10672987

01. SITUAÇÃO/REQUISITO

A baixa parcial está gerando depreciação uma vez que a incorporação está 100% depreciada.

02. SOLUÇÃO

Alterado o programa de Baixa de Bem (prgfin\fas\fas702aa.r) para não gerar depreciação uma vez que a incorporação está 100% depreciada..

10753251 DMANCON1-12414 DT Transferência Externa

Linha de Produto:	Datasul
Segmento:	Manufatura
Módulo:	FAS - Ativo Fixo
Função:	FAS716aa - Transferência Externa
Ticket:	10753251
Requisito/Story/Issue (informe o requisito relacionado) :	DMANCON1-12414

01. SITUAÇÃO/REQUISITO

Ao efetuar a transferência externa (prgfin\fas\fas716aa.r) de um bem, ocorria o erro 15810 bloqueando a movimentação.

02. SOLUÇÃO

Alterada a api do programa transferência externa (prgfin\fas\fas716aa.r) para não gerar o erro 15800 ao efetuar transferência.

10777625 DMANCON1-12429 DT Cálculo depreciação incorreto para método

01. DADOS GERAIS

Linha de Produto:	Datasul
Segmento:	Manufatura
Módulo:	FAS - Ativo Fixo
Função:	FAS704 - Cálculo Bem Patrimonial
Ticket:	10777625
Requisito/Story/Issue (informe o requisito relacionado) :	DMANCON1-12429

02. SITUAÇÃO/REQUISITO

O cálculo da depreciação, para o método de cálculo Unidades Produzidas, não estava considerando o valor residual na base de cálculo, gerando valor de depreciação mensal errado.

03. SOLUÇÃO

Foi alterado o programa de cálculo para considerar o valor residual na base de cálculo da depreciação, gerando corretamente o valor da depreciação mensal, para o método de cálculo Unidades Produzidas.

- **Passo 01.** Passo 02

04. DEMAIS INFORMAÇÕES

IMPORTANTE!

Use esse box para destacar informações relevantes e/ou de destaque.

05. ASSUNTOS RELACIONADOS

-

10796249 DMANCON1-12400 DT Relatório Razão Grupo Contas

Linha de Produto:	Datasul
Segmento:	Manufatura
Módulo:	FAS - Ativo Fixo
Função:	FAS360aa - Relatório Razão Grupo Contas
Ticket:	10796249
Requisito/Story/Issue (informe o requisito relacionado) :	DMANCON1-12400

01. SITUAÇÃO/REQUISITO

Ao imprimir o relatório razão grupo contas (prgfin\fas\fas360aa.r), o valor de depreciação está saindo de forma indevida, quando o bem sofreu imparidade.

02. SOLUÇÃO

Alterado o relatório razão grupo contas (prgfin\fas\fas360aa.r), incluindo a coluna de ajustes imparidade afim de ajustar o valor da depreciação acumulada.

10854714 DMANCON1-12466 DT Erro na Importação de bem

Linha de Produto:	Datasul
Segmento:	Manufatura
Módulo:	DCF - Ativo Fixo
Função:	DCF727ZA - Importação de Bem
Ticket:	10854714
Requisito/Story/Issue (informe o requisito relacionado) :	DMANCON1-12466

01. SITUAÇÃO/REQUISITO

Ao realizar a importação de um bem através do programa Importação de Bem (prgint\dcf\dcf727za.r), ocorre um erro 15800 22.205 impedindo a importação devido à um erro na criação do registro.

02. SOLUÇÃO

Alterado o programa Importação de Bem (prgint\dcf\dcf727za.r), para que ao ser criado o bem, o registro do Valor Original na data de implantação seja o mesmo para os demais registros de Valor Original.

11021635 DMANCON1-12601 DT União de Bens

Linha de Produto:	Datasul
Segmento:	Manufatura
Módulo:	FAS - Ativo Fixo
Função:	FAS714aa - União de Bens
Ticket:	11021635
Requisito/Story/Issue (informe o requisito relacionado) :	DMANCON1-12601

01. SITUAÇÃO/REQUISITO

Ao efetuar a união de bens (prgfin\fas\fas714aa.r) informando a data de aquisição igual a data de saldo de um bem a ser unido, ocorre a mensagem de bloqueio 15800.

02. SOLUÇÃO

Alterado o programa união de bens (prgfin\fas\fas714aa.r) para validar se a data informada na tela é diferente dos saldos existentes nos bens a serem unidos, caso seja a mesma data, ocorrerá uma mensagem validando.

11031358 DMANCON1-12608 DT Baixa de Bens

Linha de Produto:	Datasul
Segmento:	Manufatura
Módulo:	FAS - Ativo Fixo
Função:	FAS722aa - Baixa de Bens
Ticket:	11031358
Requisito/Story/Issue (informe o requisito relacionado) :	DMANCON1-12608

01. SITUAÇÃO/REQUISITO

Ao efetuar a baixa de bens (prgfin\fas\fas702aa.r) para várias regras, ocorre o bloqueio 15800 indevidamente.

02. SOLUÇÃO

Alterado o programa de baixa de bens (prgfin\fas\fas702aa.r) para não gerar erro 1580 quando existirem várias regras.

11103278 DMANCON1-12709 DT Relatório Crédito PIS/COFINS

Linha de Produto:	Datasul
Segmento:	Manufatura
Módulo:	FAS - Ativo Fixo
Função:	FAS365aa - Relatório Crédito PIS/COFINS
Ticket:	11103278
Requisito/Story/Issue (informe o requisito relacionado) :	DMANCON1-12709

01. SITUAÇÃO/REQUISITO

Ao executar o Relatório de Crédito PIS/COFINS (prgfin\fas\fas365aa.r) com saída em impressora, ocorre erro Progress 140.

02. SOLUÇÃO

Alterado o Relatório de Crédito PIS/COFINS (prgfin\fas\fas365aa.r) para não ocorrer erro Progress quando saída for impressora.

11166836 DMANCON1-12781 DT - Reajuste Contrato Leasing

01. DADOS GERAIS

Linha de Produto:	Datasul
Segmento:	Manufatura
Módulo:	FAS - Ativo Fixo
Função:	FAS012ZD - Reajuste Contratos Leasing
País:	Brasil
Ticket:	11166836
Requisito/Story/Issue (informe o requisito relacionado) :	DMANCON1-12781

02. SITUAÇÃO/REQUISITO

No percentual de reajuste só era possível informar até 04 (quatro) casas decimais. Com isso em alguns casos o valor do reajuste não ficava correto, de acordo com o negociado.

03. SOLUÇÃO

Alterado o campo de percentual de reajuste, permitindo informar até 08 (oito) casas decimais, evitando dessa forma o problema.

- **Passo 01.** Passo 02

04. DEMAIS INFORMAÇÕES

IMPORTANTE!

Use esse box para destacar informações relevantes e/ou de destaque.

05. ASSUNTOS RELACIONADOS

-

DMANCON1-11821 DT Bem desmembrado 100% não zera valor original no bem origem

Linha de Produto:	Datasul
Segmento:	Manufatura
Módulo:	FAS - Ativo Fixo
Função:	FAS703ZA - Desmembramento Bens
Requisito/Story/Issue (informe o requisito relacionado) :	DMANCON1-11821

01. SITUAÇÃO/REQUISITO

Ao realizar o desmembramento de 100% de um bem através do programa Desmembramento Bens (prgfin\fas\fas703za.r), para uma das finalidades do cenário do bem, o Valor Original fica com um saldo de R\$0,02 no bem origem mesmo sendo desmembrado 100%.

02. SOLUÇÃO

Alterado o programa Desmembramento Bens (prgfin\fas\fas703za.r), para que ao realizar um desmembramento de 100% no bem, o Valor Original não fique com saldo indevido para nenhuma finalidade do cenário.

DMANCON1-11936 DT Erro ao excluir reajuste do contrato de leasing

01. DADOS GERAIS

Linha de Produto:	Datasul
Segmento:	Manufatura
Módulo:	FAS - Ativo Fixo
Função:	FAS012 - Contrato de Leasing
Ticket:	10243965
Requisito/Story/Issue (informe o requisito relacionado) :	DMANCON1-11936

02. SITUAÇÃO/REQUISITO

Ao excluir o reajuste de um contrato de leasing, é apresentada mensagem de erro, informando que as parcelas do reajuste foram integradas ao contas a pagar, não permitindo a exclusão. Mas no caso estas parcelas ainda não haviam sido integradas ao contas a pagar, portanto o erro apresentado é indevido.

03. SOLUÇÃO

Foi alterado o programa de reajuste do contrato para que permita a exclusão do reajuste nestes casos.

- **Passo 01.** Passo 02

04. DEMAIS INFORMAÇÕES

IMPORTANTE!

Use esse box para destacar informações relevantes e/ou de destaque.

05. ASSUNTOS RELACIONADOS

-

DMANCON1-11980 DT Saldo Adoção Inicial não considera incorporações

01. DADOS GERAIS

Linha de Produto:	Datasul
Segmento:	Manufatura
Módulo:	FAS - Ativo Fixo
Função:	FAS342AA - Situação Geral
Ticket:	10312434
Requisito/Story/Issue (informe o requisito relacionado) :	DMANCON1-11980

02. SITUAÇÃO/REQUISITO

O relatório Situação Geral Patrimônio (fas342aa) não estava considerando todas as incorporações ao imprimir o saldo da Adoção Inicial

03. SOLUÇÃO

Alterado o relatório para considerar todas as incorporações e imprimir o saldo da adoção inicial corretamente.

- **Passo 01.** Passo 02

04. DEMAIS INFORMAÇÕES

IMPORTANTE!

Use esse box para destacar informações relevantes e/ou de destaque.

05. ASSUNTOS RELACIONADOS

-

DMANCON1-11993 DT Falta de validação na Baixa do bem com contrato de Leasing

Linha de Produto:	Datasul
Segmento:	Manufatura
Módulo:	FAS - Ativo Fixo
Função:	FAS702 - Baixa Bem Patrimonial
Requisito/Story/Issue (informe o requisito relacionado) :	DMANCON1-11993
Ticket	10340155

01. SITUAÇÃO/REQUISITO

Ao efetuar a baixa de um bem patrimonial que tem um contrato de leasing vinculado, o programa não está validando quando existe apropriação gerada na mesma data da baixa.

02. SOLUÇÃO

Alterado o programa de Baixa de Bem (prgfin\fas\fas702aa.r) para não permitir efetuar uma baixa de um bem com contrato de leasing na data que existe uma apropriação gerada.

4.5.3 Caixa e Bancos - Manutenção -12.1.32

10483825 DMANACRTES1-6764 DT Erro na variação cambial CMG

01. DADOS GERAIS

Produto:	TOTVS Manufatura
Linha de Produto:	Linha Datasul
Segmento:	Backoffice
Módulo:	Caixa e Bancos
Função:	CMG733ZN - Cálculo Variação Cambial
Ticket:	10483825
Requisito/Story/Issue (informe o requisito relacionado) :	DMANACRTES1-6764

02. SITUAÇÃO/REQUISITO

Ocorre erro progress no cálculo da variação cambial CMG impedindo a gravação dos valores de variação.

03. SOLUÇÃO

Corrigir para que não ocorra erro progress no cálculo e sejam gerados os valores de variação cambial. Corrigir para gravar a cotação utilizada na liquidação em moeda diferente do título.

10620611 DMANACRTES1-6883 DT Inconsistência no programa Conciliação Caixa e bancos x Contabilidade

01. DADOS GERAIS

Produto:	TOTVS Manufatura
Linha de Produto:	Linha Datasul
Segmento:	Backoffice
Módulo:	CMG - Caixa e Bancos
Função:	FGL405AC - Conciliação Conta Banco
País:	Brasil
Ticket:	10620611
Requisito/Story/Issue (informe o requisito relacionado) :	DMANACRTES1-6883

02. SITUAÇÃO/REQUISITO

Na Conciliação Contas Banco está sendo apresentado lançamento em conta contábil da corrente já inválida e não movimentada ocorrendo divergência no saldo do Caixa e Bancos.

03. SOLUÇÃO

O programa foi corrigido para que seja feita a leitura corretamente conforme a movimentação da Conta Contábil.

4.5.4 Câmbio - Manutenção - 12.1.32

9925686 DMANACRTES1-6151 DT 12800 - Erro 9169 no processo de liquidação ACC

01. DADOS GERAIS

Produto:	TOTVS Manufatura
Linha de Produto:	Linha Datasul
Segmento:	Backoffice
Módulo:	Câmbio
Função:	EC0006 - Liquidação Título ACC/ACE
Ticket:	9925686
Requisito/Story/Issue (informe o requisito relacionado) :	DMANACRTES1-6151

02. SITUAÇÃO/REQUISITO

Ao efetuar liquidação de ACC ocorre erro 12800 (9169), gerando diferença de 0,1 centavo na tabela de valores.

03. SOLUÇÃO

O programa de liquidação foi ajustado para que não gere diferença de 0,01 centavo indevidamente.

10122719 DMANACRTES1-6322 DT APL724 - Erro Cálculo PPE - Desvincular PPE-V

01. DADOS GERAIS

Produto:	TOTVS Manufatura
Linha de Produto:	Linha Datasul
Segmento:	Backoffice
Módulo:	Câmbio
Função:	EC0007 - Cancelamento Título Exportação
Ticket:	10122719
Requisito/Story/Issue (informe o requisito relacionado) :	DMANACRTES1-6322

02. SITUAÇÃO/REQUISITO

Rotina permite gerar movimento, mas não permite ajustar o valor de juros quando já existe uma movimentação contábil com data posterior a data do ajuste.

03. SOLUÇÃO

O programa de Cancelamento de Título de Exportação - EC0007 - foi ajustado para que apresente mensagem de erro (mensagem 57060) caso o usuário efetue um cancelamento com data superior a data da última apuração de juros. Sendo assim, o usuário precisará ou primeiramente efetuar a correção ou cancelamento com data igual ou inferior a data da última apuração.

4.5.5 Contabilidade Fiscal - Manutenção -12.1.32

9885160 - DMANCON1-11860 DT Query ContabilidadeApurac no FastAnalytcs

01. DADOS GERAIS

Linha de Produto:	Datasul
Segmento:	Manufatura
Módulo:	Contabilidade Fiscal
Função:	ContabilidadeApurac via FastAnalytcs
Ticket:	9885160
Requisito/Story/Issue (informe o requisito relacionado) :	DMANCON1-11860

02. SITUAÇÃO/REQUISITO

O extrator não contempla as informações da Apuração de Resultado via Fast Analytics. Comparando os relatórios do produto padrão do ERP com os dados do Fast Analytics e os números não batem.

03. SOLUÇÃO

Alterado o SQL de consulta definida para o Fast Analytics para considerar os saldos da apuração de resultados quando ele possuir saldo no período.

9952893 DMANCON1-11717 DT Balancete gerando colunas com tamanhos diferentes

Linha de Produto:	Datasul
Segmento:	Manufatura
Módulo:	FGL - Contabilidade Fiscal
Função:	FGL307AB - Balancete
Ticket:	9952893
Requisito/Story/Issue (informe o requisito relacionado) :	DMANCON1-11717

01. SITUAÇÃO/REQUISITO

O relatório balancete (prgfin\fgl\fgl907ab.r) está alterando o tamanho das colunas entre um período e outro.

02. SOLUÇÃO

Alterado o relatório balancete (prgfin\fgl\fgl907ab.r) para apresentar o tamanho correto das colunas.

10292356 DMANCON1-12077 DT Apuração Variação Econômica

01. DADOS GERAIS

Linha de Produto:	Datasul
Segmento:	Manufatura
Módulo:	FGL - Contabilidade Fiscal
Função:	FGL707AA - Apuração Variação Econômica
Ticket:	10292356
Requisito/Story/Issue (informe o requisito relacionado) :	DMANCON1-12077

02. SITUAÇÃO/REQUISITO

O programa Apuração Variação Econômica (prgfin/fgl/fgl707aa.r) não está finalizando a execução quando enviado para RPW.

03. SOLUÇÃO

Foi alterado o programa Apuração Variação Econômica (prgfin/fgl/fgl707aa.r) para inserir mensagem de acompanhamento quando a execução for RPW.

- **Passo 01.** Passo 02

04. DEMAIS INFORMAÇÕES

IMPORTANTE!

Use esse box para destacar informações relevantes e/ou de destaque.

05. ASSUNTOS RELACIONADOS

-

10456440 DMANCON1-12633 DT Demonstrativo Contábil ACR

01. DADOS GERAIS

Linha de Produto:	Datasul
Segmento:	Manufatura
Módulo:	FGL - Contabilidade Fiscal
Função:	FGL902ZA - Contabiliza Lançamento Contábil
Ticket:	10456440
Requisito/Story/Issue (informe o requisito relacionado) :	DMANCON1-12633

02. SITUAÇÃO/REQUISITO

Ao contabilizar o ACR o cliente relata problemas de performance, onde somente um dia de movimento está levando mais de uma hora.

03. SOLUÇÃO

Foi alterado o programa para melhorar a performance ao contabilizar o ACR.

- **Passo 01.** Passo 02

04. DEMAIS INFORMAÇÕES

IMPORTANTE!

Use esse box para destacar informações relevantes e/ou de destaque.

05. ASSUNTOS RELACIONADOS

-

10570132 DMANCON1-12185 DT Erro Progress ao gerar Balancete

Linha de Produto:	Datasul
Segmento:	Manufatura
Módulo:	FGL - Contabilidade Fiscal
Função:	FGL307ZC - Balancete
Ticket:	10570132
Requisito/Story/Issue (informe o requisito relacionado) :	DMANCON1-12185

01. SITUAÇÃO/REQUISITO

Ao executar o relatório do Balancete (prgfin\fgl\fgl307ab.r), ocorre o erro Progress. O erro ocorre devido a parametrização no programa de Parâmetros Gerais Contábeis (prgfin/fgl/fgl030ta.r) utilizar tradução para os títulos. Porém, os títulos cadastrados no programa de Título Contábil (prgfin/mgl/mgl002aa.r) não possuem as traduções cadastradas.

02. SOLUÇÃO

Alterado o programa chamado pelo Balancete (prgfin\fgl\fgl307zc.r) para que ao executar o programa, o erro seja mostrado tratado devidamente no relatório, sem a ocorrência do erro Progress.

10635170 DMANCON1-12227 DT Permite Extração ECD sem informar cenário e não são extraídas as informações.

01. DADOS GERAIS

Linha de Produto:	Datasul
Segmento:	Manufatura
Módulo:	FGL - Contabilidade Fiscal
Função:	LF0302 - Extração SPED ECD
Ticket:	10635170
Requisito/Story/Issue (informe o requisito relacionado) :	DMANCON1-12227

02. SITUAÇÃO/REQUISITO

Ao realizar a extração através do programa de Extração ECD (lfp\lf0302aa.r) sem informar o cenário contábil, as informações da ECD não são extraídas.

03. SOLUÇÃO

Foi alterado o programa utilizado pela Extração ECD (prgint\utb\utb733za.r) e (prgint\utb\utb733zd.r) para realizar a validação caso o campo de cenário esteja em branco, informando que é necessário informar um cenário parametrizado para extração da ECD.

- Passo 01. Passo 02

04. DEMAIS INFORMAÇÕES

IMPORTANTE!

Use esse box para destacar informações relevantes e/ou de destaque.

05. ASSUNTOS RELACIONADOS

-

10747932 DMANCON1-12312 DT Extração ECD está apresentando conteúdo incorreto no campo IND_VL_ULT_DRE.

01. DADOS GERAIS

Linha de Produto:	Datasul
Segmento:	Manufatura
Módulo:	FGL - Contabilidade Fiscal
Função:	LF0302 - Extração SPED ECD
Ticket:	10747932
Requisito/Story/Issue (informe o requisito relacionado) :	DMANCON1-12312

02. SITUAÇÃO/REQUISITO

Ao realizar a extração através do programa de Extração ECD (lfp\lf0302aa.r) para anos inferiores a 2019, o conteúdo do indicador da última DRE(IND_VL_ULT_DRE) é apresentado incorretamente, gerando erros na validação do PVA da Receita.

03. SOLUÇÃO

Foi alterado o programa de Extração ECD (lfp\lf0302aa.r) para apresentar corretamente o conteúdo do campo indicador da última DRE(IND_VL_ULT_DRE), conforme o layout selecionado.

- Passo 01. Passo 02

04. DEMAIS INFORMAÇÕES

IMPORTANTE!

Use esse box para destacar informações relevantes e/ou de destaque.

05. ASSUNTOS RELACIONADOS

.

11125630 DMANCON1-12733 DT Descrição do livro incorreta no registro I030 e exibição dos registros I012, I015 e I200

01. DADOS GERAIS

Linha de Produto:	Datasul
Segmento:	Manufatura
Módulo:	FGL - Contabilidade Fiscal
Função:	LF0250 - Geração SPED ECD
Ticket:	11125630
Requisito/Story/Issue (informe o requisito relacionado) :	DMANCON1-12733

02. SITUAÇÃO/REQUISITO

Ao realizar a geração do arquivo SPED através do programa Geração ECD (lfp\lf0250aa.r) para livro diário auxiliar, a descrição do registro I030 não estava igual ao módulo referenciado. E os registros I012, I015 e I200 não estavam sendo exibidos conforme o módulo.

03. SOLUÇÃO

Foi alterado o programa utilizado pela Geração ECD (lfp\lf0250aa.r) para que ao realizar a geração do arquivo, sejam gerados os registros de acordo com o módulo indicado.

- Passo 01. Passo 02

04. DEMAIS INFORMAÇÕES

IMPORTANTE!

Use esse box para destacar informações relevantes e/ou de destaque.

05. ASSUNTOS RELACIONADOS

-

11134671 DMANCON1-12752 DT Problema na geração do registro 0000, 0150, 0180 e I020

01. DADOS GERAIS

Linha de Produto:	Datasul
Segmento:	Manufatura
Módulo:	FGL - Contabilidade Fiscal
Função:	LF0250 - Geração SPED ECD
Ticket:	11134671
Requisito/Story/Issue (informe o requisito relacionado) :	DMANCON1-12752

02. SITUAÇÃO/REQUISITO

Ao realizar a geração do arquivo SPED através do programa Geração ECD (lfp\lf0250aa.r) para livro diário geral, o registro 0000 com valor 0 no campo de Situação Especial, registros 0150, 0180 e I020 não gerados no arquivo.

03. SOLUÇÃO

Foi alterado o programa utilizado pela Geração ECD (lfp\lf0250aa.r) para que ao realizar a geração do arquivo, o campo de Situação Especial venha com o valor correto, e os registros 0150, 0180 e I020 sejam devidamente gerados no arquivo com o conteúdo correto.

- Passo 01 Passo 02

04. DEMAIS INFORMAÇÕES

IMPORTANTE!
Use esse box para destacar informações relevantes e/ou de destaque.

05. ASSUNTOS RELACIONADOS

-

You are using an UNLICENSED copy of Scroll PDF Exporter for Confluence. Do you find Scroll PDF Exporter useful? Consider purchasing it today: <https://www.k15t.com/software/scroll-pdf-exporter>

11187118 DMANCON1-12769 DT Erro no registro I355 de ausência e duplicidade

01. DADOS GERAIS

Linha de Produto:	Datasul
Segmento:	Manufatura
Módulo:	FGL - Contabilidade Fiscal
Função:	LF0250 - Geração SPED ECD
Ticket:	11187118
Requisito/Story/Issue (informe o requisito relacionado) :	DMANCON1-12769

02. SITUAÇÃO/REQUISITO

Ao realizar a geração do arquivo SPED através do programa Geração ECD (lfp\lf0250aa.r) para livro diário geral, ocorrem erros no registro I355 de ausência e duplicidade pra extração trimestral.

03. SOLUÇÃO

Foi alterado o programa utilizado pela Geração ECD (lfp\lf0250aa.r) para que ao realizar a geração do arquivo, o registro I355 esteja sob o I350 do período correspondente, com a ordenação correta.

- **Passo 01.** Passo 02

04. DEMAIS INFORMAÇÕES

IMPORTANTE!

Use esse box para destacar informações relevantes e/ou de destaque.

05. ASSUNTOS RELACIONADOS

-

11199082 DMANCON1-12776 DT Código HASH saindo com os mesmos códigos para todos os livros

01. DADOS GERAIS

Linha de Produto:	Datasul
Segmento:	Manufatura
Módulo:	FGL - Contabilidade Fiscal
Função:	LF0250 - Geração SPED ECD
Ticket:	11199082
Requisito/Story/Issue (informe o requisito relacionado) :	DMANCON1-12776

02. SITUAÇÃO/REQUISITO

Ao realizar a geração do arquivo SPED através do programa Geração ECD (lfp\lf0250aa.r) para livro diário auxiliar, o código hash e é gerado igual para todos os registros.

03. SOLUÇÃO

Foi alterado o programa utilizado pela Geração ECD (lfp\lf0250rp.r) para que ao realizar a geração do arquivo, o arquivo seja encontrado corretamente e o código HASH seja gerado corretamente conforme o arquivo.

- Passo 01. Passo 02

04. DEMAIS INFORMAÇÕES

IMPORTANTE!

Use esse box para destacar informações relevantes e/ou de destaque.

05. ASSUNTOS RELACIONADOS

-

DMANCON1-11878 DT Exportação Excel Cockpit Contábil

Linha de Produto:	Datasul
Segmento:	Manufatura
Módulo:	FGL - Contabilidade Fiscal
Função:	Cockpit Contábil - html.accountingCockpit
Requisito/Story/Issue (informe o requisito relacionado) :	DMANCON1-11878

01. SITUAÇÃO/REQUISITO

Ao efetuar a exportação para excel no cockpit contábil, ocorre erro referente a Handle do objeto.

02. SOLUÇÃO

Corrigido a rotina de exportação para que o cockpit exporte corretamente para excel e envie para central de documentos.

DMANCON1-12584 DT Extração ECD não está validando corretamente a conta referencial.

01. DADOS GERAIS

Linha de Produto:	Datasul
Segmento:	Manufatura
Módulo:	FGL - Contabilidade Fiscal
Função:	LF0302 - Extração SPED ECD
Requisito/Story/Issue (informe o requisito relacionado) :	DMANCON1-12584

02. SITUAÇÃO/REQUISITO

Ao realizar a extração através do programa de Extração ECD (lfp\lf0302aa.r) , o mesmo não apresentou o erro de conta referencial não cadastrada no programa Matriz Tradução Conta Externa, ou seja, não validou corretamente a conta referencial.

03. SOLUÇÃO

Foi alterado o programa utilizado pela Extração ECD (prgint\utb\utb733zd.r) para realizar corretamente a validação da conta referencial no cadastro de Matriz Tradução Conta Externa.

- Passo 01. Passo 02

04. DEMAIS INFORMAÇÕES

IMPORTANTE!

Use esse box para destacar informações relevantes e/ou de destaque.

05. ASSUNTOS RELACIONADOS

-

4.5.6 Contabilidade Gerencial - Manutenção - 12.1.32

10353927 DMANCON1-12065 DT Demonstrativo Contábil

01. DADOS GERAIS

Linha de Produto:	Datasul
Segmento:	Manufatura
Módulo:	MGL - Contabilidade Gerencial
Função:	MGL204AA - Demonstrativo Contábil
Ticket:	10353927
Requisito :	DMANCON1-12065

02. SITUAÇÃO/REQUISITO

Os campos de Centro de custo estão desabilitados na tela de Conjunto de Preferências do Demonstrativo Contábil (prgfin/mgl/mgl204zd.r).

03. SOLUÇÃO

Alterado o Conjunto de Preferências do Demonstrativo Contábil (prgfin/mgl/mgl204zd.r) para apresentar uma mensagem informando ao usuário o motivo dos campos estarem desabilitados.

4.5.7 Contas a Pagar - Manutenção - 12.1.32

9261205 DMANAPB1-6439 DT Diferença de valores da apropriação contábil na rotina Pagamentos via Encontro de Contas - APB735AA

01. DADOS GERAIS

Produto:	TOTVS Backoffice
Linha de Produto:	Linha Datasul
Segmento:	Backoffice
Módulo:	Contas a Pagar - APB
Função:	APB735AA Pagamento via Encontro de Contas
Ticket:	9261205
Requisito/Story/Issue (informe o requisito relacionado) :	DMANAPB1-6439

02. SITUAÇÃO/REQUISITO

Ao realizar um pagamento na rotina Pagamentos via Encontro de Contas - APB735AA com títulos com moeda dolar está ocorrendo uma diferença de centavos nos valores em real entre a soma dos valores das apropriações contábeis do título no contas a pagar e a soma dos valores das apropriações contábeis do título no contas a receber.

03. SOLUÇÃO

Foi realizado um ajuste no valor da apropriação contábil da moeda real quando é realizado o encontro de contas de títulos na moeda dólar para não apresentar diferença nas contas contábeis de encontro de contas no contas a pagar e no contas a receber.

04. DEMAIS INFORMAÇÕES

Não se aplica.

05. ASSUNTOS RELACIONADOS

- Não se aplica.

9609464 DMANAPB1-6420 DT Mensagem 12800/6140 na implantação de um título com a vinculação de nota de crédito - APB704AA

01. DADOS GERAIS

Produto:	TOTVS Backoffice
Linha de Produto:	Linha Datasul
Segmento:	Backoffice
Módulo:	Contas a Pagar - APB
Função:	APB704AA – Implantação de títulos APB
Ticket:	9609464
Requisito/Story/Issue (informe o requisito relacionado) :	DMANAPB1-6420

02. SITUAÇÃO/REQUISITO

Na implantação de um título com a vinculação de nota de crédito com duas finalidades econômicas relacionadas acontece a mensagem 12800 / 6140 e não permite a implantação do título.

03. SOLUÇÃO

Foi realizado um ajuste na rotina para permitir a implantação do título com a vinculação de nota de crédito com os valores corretos para as duas finalidades econômicas relacionadas e não ocorrer a mensagem 12800 / 6140.

04. DEMAIS INFORMAÇÕES

Não se aplica.

05. ASSUNTOS RELACIONADOS

- Não se aplica.

9661286 DMANAPB1-6447 DT Ajustes pagamento escritural de tributos com código de barras - Banco Itaú e Banco Bradesco

01. DADOS GERAIS

Produto:	TOTVS Backoffice
Linha de Produto:	Linha Datasul
Segmento:	Backoffice
Módulo:	Contas a Pagar - APB
Função:	APB760AA - Envio Pagamento Escritural
Ticket:	9661286, 9416242, 9941088 e 9994814
Requisito/Story/Issue (informe o requisito relacionado) :	DMANAPB1-6447

02. SITUAÇÃO/REQUISITO

Os arquivos de remessa de pagamento escritural dos Bancos Itaú e Bradesco não estão gerando corretamente os campos Tipo de Pagamento, Forma de Pagamento e Versão do Layout no segmento O - Pagamentos de contas de consumo e tributos com código de barras para os bancos Bradesco e Itaú.

03. SOLUÇÃO

Corrigidos os programas de remessa EDI de pagamento para os leiautes CNAB240 dos Bancos Bradesco e Itaú disponibilizados no produto padrão para que os campos Tipo de Pagamento, Forma de Pagamento e Versão do Layout do header de lote do segmento O seja gerado corretamente.

Para o banco Itaú, será necessário cadastrar formas de pagamento específicas para cada tributo a pagar de acordo com o solicitado no layout do banco para o campo forma de pagamento.

04. DEMAIS INFORMAÇÕES

Para maiores informações, acessa o tutorial [Pagamento de Tributos com Código de Barras](#), seção Observações.

05. ASSUNTOS RELACIONADOS

- Não se aplica

9750169 DMANAPB1-6472 DT Retorno Pagamento Escritural Bradesco

01. DADOS GERAIS

Produto:	Totvs Manufatura
Linha de Produto:	Linha Datasul
Segmento:	Backoffice
Módulo:	Contas a Pagar
Função:	Retorno Pagamento Escritural - APB762AA
País:	Brasil
Ticket:	9750169
Requisito/Story/Issue (informe o requisito relacionado) :	DMANAPB1-6472

02. SITUAÇÃO/REQUISITO

No retorno escritural do arquivo de retorno do Bradesco ao importar, ocorre o erro "8186" "A chave informada no arquivo não atende ao formato padrão Datasul". Esta situação ocorre quando o arquivo possui segmento B.

03. SOLUÇÃO

O **Retorno Movimentos Pagamento Escritural** (APB762AA) foi alterado para **não apresentar a mensagem 8186** indevidamente quando existir o Segmento B no Arquivo de Retorno do Bradesco.

04. DEMAIS INFORMAÇÕES

Não se aplica.

05. ASSUNTOS RELACIONADOS

Não se aplica

9812808 DMANAPB1-6572 DT Cálculo de impostos com as casas decimais incorretas na implantação de título via API

01. DADOS GERAIS

Produto:	TOTVS Backoffice
Linha de Produto:	Linha Datasul
Segmento:	Backoffice
Módulo:	Contas a Pagar - APB
Função:	APB900ZG – Implantação de títulos Contas a Pagar via API
Ticket:	9812808
Requisito/Story/Issue (informe o requisito relacionado) :	DMANAPB1-6572

02. SITUAÇÃO/REQUISITO

Nas rotinas de implantação na nota do recebimento ou implantação de título via API acontece o recálculo da alíquota de impostos e gerava diferença nas casas decimais da alíquota na criação do complemento do imposto retido do título de imposto.

03. SOLUÇÃO

Foi realizado um ajuste na regra para tratar o recálculo da alíquota do imposto que gerava diferença nas casas decimais da alíquota. A situação acontecia na implantação na nota do recebimento ou implantação de título via API.

04. DEMAIS INFORMAÇÕES

Não se aplica.

05. ASSUNTOS RELACIONADOS

- Não se aplica.

9919885 DMANAPB1-6710 DT Diretórios diferentes na execução batch da rotina Relatório de Pagamentos Efetuados no Período - APB323AA

01. DADOS GERAIS

Produto:	TOTVS Backoffice
Linha de Produto:	Linha Datasul
Segmento:	Backoffice
Módulo:	Contas a Pagar - APB
Função:	APB323AA - Relatório de Pagamentos Efetuados no Período
Ticket:	9919885
Requisito/Story/Issue (informe o requisito relacionado) :	DMANAPB1-6710

02. SITUAÇÃO/REQUISITO

Quando é configurado o subdiretório no cadastro de usuário, os arquivos gerados na rotina Relatório de Pagamentos Efetuados no Período - APB323AA são gravados em locais diferentes na execução batch / RPW.

03. SOLUÇÃO

Foi realizada uma alteração para gravar corretamente os arquivos gerados da rotina Relatório de Pagamentos Efetuados no Período - APB323AA conforme o cadastro do usuário (SEC000AA) na execução batch / RPW.

04. DEMAIS INFORMAÇÕES

Não se aplica.

05. ASSUNTOS RELACIONADOS

- Não se aplica.

9939599 DMANAPB1-6673 DT Diferença de valores da apropriação contábil na rotina Implantação de Fatura - APB705AA

01. DADOS GERAIS

Produto:	TOTVS Backoffice
Linha de Produto:	Linha Datasul
Segmento:	Backoffice
Módulo:	Contas a Pagar - APB
Função:	APB705AA Implantação de Fatura
Ticket:	9939599
Requisito/Story/Issue (informe o requisito relacionado) :	DMANAPB1-6673

02. SITUAÇÃO/REQUISITO

Ao gerar a substituição de fatura de títulos com a moeda dólar, ocorre uma diferença de centavos na conta contábil de transitória de substituição dos novos títulos gerados na rotina Implantação de Fatura - APB705AA.

03. SOLUÇÃO

Realizado um ajuste no valor da apropriação contábil da moeda corrente, quando é realizada a implantação dos novos títulos gerados pela rotina Implantação de fatura - APB705AA, para não apresentar a diferença de centavos na conta contábil transitória de substituição.

04. DEMAIS INFORMAÇÕES

Não se aplica.

05. ASSUNTOS RELACIONADOS

- Não se aplica.

10003819 DMANAPB1-6739 DT Formato do campo de estabelecimento incorreto na rotina Varredura de Sacado - APB775ZA

01. DADOS GERAIS

Produto:	TOTVS Backoffice
Linha de Produto:	Linha Datasul
Segmento:	Backoffice
Módulo:	Contas a Pagar - APB
Função:	APB775ZA - Varredura de Sacado
Ticket:	10003819
Requisito/Story/Issue (informe o requisito relacionado) :	DMANAPB1-6739

02. SITUAÇÃO/REQUISITO

A tela da rotina Varredura de Sacado (APB775ZA) apresenta somente 3 caracteres no campo estabelecimento, sendo que o estabelecimento possui 5 caracteres.

03. SOLUÇÃO

Foi realizada uma alteração para mostrar corretamente 5 caracteres do campo estabelecimento na tela da rotina Varredura de Sacado (APB775ZA).

04. DEMAIS INFORMAÇÕES

Não se aplica.

05. ASSUNTOS RELACIONADOS

- Não se aplica.

10058768 DMANAPB1-6860 DT Pagamento Escritural Multipag-Bradesco

01. DADOS GERAIS

Produto:	TOTVS Backoffice
Linha de Produto:	Linha Datasul
Segmento:	Backoffice
Módulo:	Contas a Pagar - APB
Função:	edf901zx - Escritural
Ticket:	10058768
Requisito/Story/Issue (informe o requisito relacionado) :	DMANAPB1-6860

02. SITUAÇÃO/REQUISITO

Ao realizar o envio escritural para o Bradesco ocorre o erro 76 quando o nosso número não possui as iniciais numéricas.

03. SOLUÇÃO

Foi realizada a correção do programa para que a situação reportada não ocorra novamente..

04. DEMAIS INFORMAÇÕES

Não se aplica.

05. ASSUNTOS RELACIONADOS

- Não se aplica.

10109717 DMANAPB1-6797 DT A alteração do título para pagamento parcial mostra o erro de violação de tabela na base Oracle e o erro de duplicidade de valor liberado na base Progress

01. DADOS GERAIS

Produto:	TOTVS Backoffice
Linha de Produto:	Linha Datasul
Segmento:	Backoffice
Módulo:	Contas a Pagar - APB
Função:	APB710AA - Manutenção Borderô do AP
Ticket:	10109717
Requisito/Story/Issue (informe o requisito relacionado) :	DMANAPB1-6797

02. SITUAÇÃO/REQUISITO

Ao realizar a alteração do título para o pagamento parcial onde o título foi liberado no módulo de aprovação de documento - MLA, mostra o erro de violação de tabela na base Oracle e o erro de duplicidade de valor liberado na base Progress.

03. SOLUÇÃO

Foi realizada a correção do pagamento parcial do título para gravar corretamente as informações na tabela de processo de pagamento na base Oracle e o valor liberado do título na base Progress.

04. DEMAIS INFORMAÇÕES

Não se aplica.

05. ASSUNTOS RELACIONADOS

- Não se aplica.

10150573 DMANAPB1-6850 DT Erro na geração do pedido batch na rotina de geração dos dados da emissão DIRF - APB764ZA

01. DADOS GERAIS

Produto:	TOTVS Backoffice
Linha de Produto:	Linha Datasul
Segmento:	Backoffice
Módulo:	Contas a Pagar - APB
Função:	APB764ZA - Geração de Dados para Emissão DIRF
Ticket:	10150573
Requisito/Story/Issue (informe o requisito relacionado) :	DMANAPB1-6850

02. SITUAÇÃO/REQUISITO

Ao executar a rotina Geração de Dados para Emissão DIRF (APB764ZA) com a opção de execução Batch ocorre o erro de versão da rotina.

03. SOLUÇÃO

Foi realizada a correção da versão da rotina na criação do pedido Batch para a rotina funcionar corretamente na execução via Batch / RPW.

04. DEMAIS INFORMAÇÕES

Não se aplica.

05. ASSUNTOS RELACIONADOS

- Não se aplica.

10218030 DMANAPB1-6917 DT Revisão da trigger de delete da rotina Manutenção Usuários Financeiros Estabelecimento APB – APB004AA

01. DADOS GERAIS

Produto:	TOTVS Backoffice
Linha de Produto:	Linha Datasul
Segmento:	Backoffice
Módulo:	Contas a Pagar - APB
Função:	APB004AA - Manutenção Usuários Financeiros Estabelecimento APB
Ticket:	10218030
Requisito/Story/Issue (informe o requisito relacionado) :	DMANAPB1-6917

02. SITUAÇÃO/REQUISITO

Na eliminação do usuário na rotina Manutenção Usuários Financeiros Estabelecimento APB - APB004AA não é executada a trigger de delete da rotina.

03. SOLUÇÃO

Foi revisada a lógica de eliminação da rotina Manutenção Usuários Financeiros Estabelecimento APB – APB004AA para chamar corretamente a trigger de delete.

04. DEMAIS INFORMAÇÕES

Não se aplica.

05. ASSUNTOS RELACIONADOS

- Não se aplica.

10335424 DMANAPB1-7077 DT Mensagem 12800/12732 na geração do acerto de valor a menor no título - APB717AA

01. DADOS GERAIS

Produto:	TOTVS Backoffice
Linha de Produto:	Linha Datasul
Segmento:	Backoffice
Módulo:	Contas a Pagar - APB
Função:	APB717AA - Manutenção de Títulos do Contas a Pagar
Ticket:	10335424
Requisito/Story/Issue (informe o requisito relacionado) :	DMANAPB1-7077

02. SITUAÇÃO/REQUISITO

Ao realizar o acerto de valor a menor no título apresenta a mensagem 12800 / 12732 na alteração do título e não permite a conclusão do processo.

03. SOLUÇÃO

Foi realizado um ajuste na rotina de cálculo da variação cambial no movimento de correção de valor para não apresentar a mensagem 12800 / 12732 ao realizar um acerto de valor a menor no título.

04. DEMAIS INFORMAÇÕES

Não se aplica.

05. ASSUNTOS RELACIONADOS

- Não se aplica.

10450792 DMANAPB1-7195 DT Mensagem 23213 "Forma de Pagamento inválida para Borderô PIX" apresentada incorretamente na inclusão dos títulos no borderô

01. DADOS GERAIS

Produto:	TOTVS Backoffice
Linha de Produto:	Linha Datasul
Segmento:	Backoffice
Módulo:	Contas a Pagar - APB
Função:	APB710AA - Manutenção Borderô do AP
Ticket:	10450792
Requisito/Story/Issue (informe o requisito relacionado) :	DMANAPB1-7195

02. SITUAÇÃO/REQUISITO

Ao incluir os títulos no borderô escritural, a partir do segundo título incluído e utilizando a opção de individual, é apresentada a mensagem 23213 "Forma de Pagamento inválida para Borderô PIX". Sendo que o usuário não está utilizando nenhuma forma de pagamento do PIX neste borderô.

03. SOLUÇÃO

Foi realizado um ajuste na validação da mensagem 23213 na inclusão de títulos no borderô escritural para validar corretamente as formas de pagamentos utilizadas no PIX e as demais formas de pagamento no borderô escritural.

04. DEMAIS INFORMAÇÕES

Não se aplica.

05. ASSUNTOS RELACIONADOS

- Não se aplica.

10474190 DMANAPB1-7219 DT Erro no lote de Pagamento por Encontro de Contas para moeda Dólar

01. DADOS GERAIS

Produto:	Totvs Manufatura
Linha de Produto:	Linha Datasul
Segmento:	Backoffice
Módulo:	Contas a Pagar
Função:	Pagar via encontro de Contas (APB735AA)
País:	Brasil
Ticket:	10474190
Requisito/Story/Issue (informe o requisito relacionado) :	DMANAPB1-7219

02. SITUAÇÃO/REQUISITO

Ao realizar **pagamento por encontro de contas** (APB735) para títulos com moeda **Dólar** está ocorrendo erro **21131**:

- *Valor das apropriações dos títulos do contas a receber é diferente das apropriações dos títulos do contas a pagar para a transitória de encontro de contas.*

A mensagem é apresentada indevidamente, pois não existe diferença entre o valor de títulos do Contas a Pagar e do Contas a Receber.

03. SOLUÇÃO

Alterado o programa de atualização do encontro de contas para não apresentar a mensagem indevida.

Quando informada a moeda dólar no Pagamento por encontro de contas e os títulos do Contas a Pagar e Contas a Receber forem da mesma moeda.

04. DEMAIS INFORMAÇÕES

Não se aplica.

05. ASSUNTOS RELACIONADOS

Não se aplica.

10531228 DMANAPB1-7253 DT Eliminada forma de pagamento TED STR do programa de cadastro

01. DADOS GERAIS

Linha de Produto:	Datasul
Segmento:	Manufatura
Módulo:	Contas a Pagar - APB
Função:	APB005AA - Forma de Pagamento
País:	Brasil
Ticket:	10531228
Requisito/Story/Issue (informe o requisito relacionado) :	DMANAPB1-7253

02. SITUAÇÃO/REQUISITO

Na última liberação dos programas de cadastro de forma de pagamento, foi eliminada o opção TED STR.

03. SOLUÇÃO

Alterados os programas de cadastro para que apresentem novamente a opção de forma de pagamento TED STR.

10591239 DMANAPB1-7446 DT Processo de pagamento liberado é eliminado após pagamento parcial realizado.

01. DADOS GERAIS

Produto:	TOTVS Backoffice
Linha de Produto:	Linha Datasul
Segmento:	Backoffice
Módulo:	Contas a Pagar - APB
Função:	apb710zc - Pagamento apb943wn - API Pagamento
Ticket:	10591239
Requisito/Story/Issue (informe o requisito relacionado) :	DMANAPB1-7446

02. SITUAÇÃO/REQUISITO

Processo de pagamento liberado é eliminado depois de realizar o pagamento parcial.

SOLUÇÃO

Foi realizado a adequação do programa para gerar um novo registro liberado no valor do saldo do título, quando ocorrer pagamento parcial.

04. DEMAIS INFORMAÇÕES

Não se aplica.

05. ASSUNTOS RELACIONADOS

- Não se aplica.

10700871 DMANAPB1-7462 DT O estorno da baixa com abatimento de antecipação não é efetivado corretamente

01. DADOS GERAIS

Produto:	TOTVS Backoffice
Linha de Produto:	Linha Datasul
Segmento:	Backoffice
Módulo:	Contas a Pagar - APB
Função:	APB721AA - Estorno de Títulos e Movimentos
Ticket:	10700871
Requisito/Story/Issue (informe o requisito relacionado) :	DMANAPB1-7462

02. SITUAÇÃO/REQUISITO

Ao realizar o estorno do movimento da baixa, quando esta foi realizada por antecipação, o estorno não é efetivado. Não apresenta nenhuma mensagem de erro e retorna para tela inicial da rotina de Estorno de Títulos e Movimentos - APB721AA.

03. SOLUÇÃO

Foi realizada a correção para tratar corretamente o estorno do movimento de baixa quando existe antecipação vinculada no movimento.

04. DEMAIS INFORMAÇÕES

Não se aplica.

05. ASSUNTOS RELACIONADOS

- Não se aplica.

10725514 DMANAPB1-7449 DT Bloqueio 12800 - Erro 13078 no Acerto de Valor a Maior

01. DADOS GERAIS

Produto:	Totvs Manufatura
Linha de Produto:	Linha Datasul
Segmento:	Backoffice
Módulo:	Contas a Pagar
Função:	Alteração de Títulos (APB717AA)
País:	Brasil
Ticket:	10725514
Requisito/Story/Issue (informe o requisito relacionado) :	DMANAPB1-7449

02. SITUAÇÃO/REQUISITO

Ao efetuar acerto de valor a maior de dois centavos em uma antecipação em dólar, ocorre o erro interno 13078.

03. SOLUÇÃO

A rotina de Alteração de Títulos (APB717AA) foi ajustada para que permita realizar acerto de valor a maior de dois centavos, para moeda dólar sem a ocorrência do erro interno 13078.

04. DEMAIS INFORMAÇÕES

Não se aplica.

05. ASSUNTOS RELACIONADOS

Não se aplica.

10784816 DMANAPB1-7493 DT Layout do Lote sendo gerado como 012 e não 045 como esperado nas novas validações para o Bradesco

01. DADOS GERAIS

Produto:	TOTVS Backoffice
Linha de Produto:	Linha Datasul
Segmento:	Backoffice
Módulo:	Contas a Pagar - APB
Função:	edf901zx - Escritural
Ticket:	10784816
Requisito/Story/Issue (informe o requisito relacionado) :	DMANAPB1-7493

02. SITUAÇÃO/REQUISITO

Não está considerando corretamente o layout de lote para Segmento A (pagamentos por meio de Crédito em Conta, Cheque, OP, DOC, TED ou Pagamento com Autenticação), conforme determinado no manual de procedimentos Multipag Bradesco.

03. SOLUÇÃO

Foi realizado a adequação do programa gerador do arquivo escritural do Bradesco para atender as especificações do manual de procedimentos do banco para as forma de pagamento PIX.

04. DEMAIS INFORMAÇÕES

Não se aplica.

05. ASSUNTOS RELACIONADOS

- Não se aplica.

10813793 DMANAPB1-7520 DT Ajuste no preenchimento do CPF do fornecedor no arquivo de remessa do Contas a Pagar do Itaú - APB760AA

01. DADOS GERAIS

Produto:	TOTVS Backoffice
Linha de Produto:	Linha Datasul
Segmento:	Backoffice
Módulo:	Contas a Pagar - APB
Função:	APB760AA - Envio Movtos Pagto Escritural - EDI
Ticket:	10813793
Requisito/Story/Issue (informe o requisito relacionado) :	DMANAPB1-7520

02. SITUAÇÃO/REQUISITO

No envio do arquivo de remessa do Contas a Pagar do Banco Itaú, o campo CPF do favorecido do segmento A está preenchido incorretamente.

03. SOLUÇÃO

Foi realizado o ajuste para incluir zeros a esquerda no campo CPF do Favorecido, posição 204-217 do segmento A, conforme layout do arquivo de remessa do banco Itaú.

04. DEMAIS INFORMAÇÕES

Não se aplica.

05. ASSUNTOS RELACIONADOS

- Não se aplica.

10837916 DMANAPB1-7532 DT API de substituição erro 13154

01. DADOS GERAIS

Produto:	Totvs Manufatura
Linha de Produto:	Linha Datasul
Segmento:	Backoffice
Módulo:	Contas a Pagar
Função:	API Substituição Nota por Duplicata - APB925ZA
País:	Brasil
Ticket:	10837916
Requisito/Story/Issue (informe o requisito relacionado) :	DMANAPB1-7532

02. SITUAÇÃO/REQUISITO

Ao utilizar o programa **API de Substituição Nota por Duplicata**, APB925ZA, informando o código de barras com 47 posições ocorre o erro:

13154 - Campo do Código de Barras em branco ou incompleto.

03. SOLUÇÃO

Alterado o programa **API de Substituição Nota por Duplicata** para permitir informar o valor para o campo Código de Barras com 47 posições.

04. DEMAIS INFORMAÇÕES

Não se aplica

05. ASSUNTOS RELACIONADOS

Não se aplica.

10957201 DMANAPB1-7626 DT Pagamento Escritural Itaú - Correção Valor Previsto Pagamento

01. DADOS GERAIS

Produto:	Totvs Manufatura
Linha de Produto:	Linha Datasul
Segmento:	Backoffice
Módulo:	Contas a Pagar
Função:	APB760AA - Enviar Movimento Pagamento Escritural
País:	Brasil
Ticket:	10957201
Requisito/Story/Issue (informe o requisito relacionado) :	DMANAPB1-7626

02. SITUAÇÃO/REQUISITO

Ao fazer o lançamento de uma conta de consumo com juros, o valor previsto de pagamento no layout é preenchido com o valor do título sem o juros.

Esta situação ocasiona rejeição no Banco Itaú, pois está sendo realizado o pagamento da conta de consumo com juros.

03. SOLUÇÃO

Alterada a geração de arquivo de remessa, para considerar o valor de juros e multa no campo **Valor Previsto de Pagamento** conforme definido no layout do Banco Itaú.

04. DEMAIS INFORMAÇÕES

Não se aplica.

05. ASSUNTOS RELACIONADOS

Não se aplica.

10983234 DMANAPB1-7594 DT Forma de lançamento incorreta para pagamento de DARF e GPS no Bradesco Multipag

01. DADOS GERAIS

Produto:	TOTVS Backoffice
Linha de Produto:	Linha Datasul
Segmento:	Backoffice
Módulo:	Contas a Pagar - APB
Função:	edf900zq - Escritural
Ticket:	10983234
Requisito/Story/Issue (informe o requisito relacionado) :	DMANAPB1-7594

02. SITUAÇÃO/REQUISITO

Ao gerar o arquivo de pagamento escritural para o banco Bradesco, para pagamento de imposto (GPS e DARF) o mesmo gera no campo "forma de lançamento" o código "00" diferentemente do que consta no layout do banco.

SOLUÇÃO

Foi adequado o programa gerador do arquivo escritural do Bradesco para atender as especificações do manual de procedimentos do banco relacionado a forma de lançamento.

04. DEMAIS INFORMAÇÕES

Não se aplica.

05. ASSUNTOS RELACIONADOS

- Não se aplica.

11042285 DMANAPB1-7635 DT Inclusão de triggers na tabela chave_pix_fornec

01. DADOS GERAIS

Produto:	Totvs Manufatura.
Linha de Produto:	Linha Datasul
Segmento:	Backoffice
Módulo:	Contas a Pagar
Função:	Trigger de Tabela
País:	Brasil
Ticket:	11042285
Requisito/Story/Issue (informe o requisito relacionado) :	DMANAPB1-7635

02. SITUAÇÃO/REQUISITO

A tabela padrão “chave_pix_fornec” está sem as triggers padrões.

03. SOLUÇÃO

Liberada a Trigger Padrão da tabela.

Importante: A inclusão da trigger no Dicionário será disponibilizada no patch do dia 08/04/2021 nas versões:

- 12.1.28.15
- 12.1.29.9
- 12.1.31.4

04. DEMAIS INFORMAÇÕES

Não se aplica.

05. ASSUNTOS RELACIONADOS

- Não se aplica

You are using an UNLICENSED copy of **Scroll PDF Exporter for Confluence**. Do you find Scroll PDF Exporter useful? Consider purchasing it today: <https://www.k15t.com/software/scroll-pdf-exporter>

11054462 DMANAPB1-7643 DT Replicar Chave PIX do cadastro do fornecedor para outras empresas

01. DADOS GERAIS

Produto:	Totvs Manufatura
Linha de Produto:	Linha Datasul
Segmento:	Backoffice
Módulo:	Contas a Pagar
Função:	Manutenção Fornecedor Financeiro - UFN003AA
País:	Brasil
Ticket:	11054462
Requisito/Story/Issue (informe o requisito relacionado) :	DMANAPB1-7643

02. SITUAÇÃO/REQUISITO

A Chave PIX do Fornecedor Financeiro não está sendo replicada para as outras empresas ao realizar a atualização do cadastro **Manutenção Fornecedor Financeiro - UFN003AA**.

03. SOLUÇÃO

Alterada a rotina para quando a Chave PIX do fornecedor for atualizada no cadastro do fornecedor financeiro (UFN003AA), essas informações devem ser replicadas para as outras empresas.

04. DEMAIS INFORMAÇÕES

Não se aplica.

05. ASSUNTOS RELACIONADOS

- Não se aplica

4.5.8 Contas a Receber - Manutenção - 12.1.32

9777779 DMANACRTES1-6012 DT Erro 12800 (Interno: 8321) na liquidação abatendo antecipação

01. DADOS GERAIS

Produto:	TOTVS Manufatura
Linha de Produto:	Datasul
Segmento:	Backoffice
Módulo:	Contas a Receber
Função:	ACR726AA - Liquidação de Títulos
Ticket:	9777779
Requisito/Story/Issue (informe o requisito relacionado) :	DMANACRTES1-6012

02. SITUAÇÃO/REQUISITO

Erro 12800 (Interno: 8321) devido a rateio de 1 centavo (liquidação contra Antecipação).

03. SOLUÇÃO

Corrigido o programa para que não seja apresentado o erro 12800 e o título seja liquidado.

9865682 DMANACRTES1-6133 DT Data Liquidação indevida Serasa Simplificado

01. DADOS GERAIS

Produto:	TOTVS Manufatura
Linha de Produto:	Datasul
Segmento:	Backoffice
Módulo:	Contas a Receber
Função:	ACR704AA - Gerar Informações SPC
Ticket:	9865682
Requisito/Story/Issue (informe o requisito relacionado) :	DMANACRTES1-6133

02. SITUAÇÃO/REQUISITO

Ao executar a extração das informações para envio, o sistema está considerando a data de liquidação em Perda Dedutível na composição do arquivo que será transmitido ao Parceiro, no layout Serasa Simplificado.

03. SOLUÇÃO

Alterado o programa para que a data de liquidação de perda não seja considerada como data liquidação do título.

9979011 DMANACRTES1-6225 DT Erro 1001 8507 no cálculo de comissão ACR763AB (V3) -
Continuação issue DMANACRTES1-5644

01. DADOS GERAIS

Produto:	TOTVS Manufatura
Linha de Produto:	Linha Datasul
Segmento:	Backoffice
Módulo:	Contas a Receber
Função:	ACR763AB - Cálculo de Comissões
Ticket:	9979011
Requisito/Story/Issue (informe o requisito relacionado) :	DMANACRTES1-6225

02. SITUAÇÃO/REQUISITO

Erro 1001 8507 no cálculo de comissão ACR763AB. Continuação issue DMANACRTES1-5644

03. SOLUÇÃO

O programa de Cálculo de Comissões - ACR763AB - foi ajustado para que quando uma movimentação for originada por Usuário, efetue o cálculo corretamente.

10222087 DMANACRTES1-6839 DT Erro 12800 6140 na integração de devolução via Recebimento

01. DADOS GERAIS

Produto:	TOTVS Manufatura
Linha de Produto:	Linha Datasul
Segmento:	Backoffice
Módulo:	Contas a Receber
Função:	ACR726AA - Liquidação de Títulos
País:	Brasil
Ticket:	10222087
Requisito/Story/Issue (informe o requisito relacionado) :	DMANACRTES1-6839

02. SITUAÇÃO/REQUISITO

Erro 12800 (Interno: 6140) na integração de devolução via Recebimento (Transferência de Estabelecimento).

03. SOLUÇÃO

Corrigido o programa para que não seja apresentado o erro 12800 na integração de devolução via Recebimento.

10578300 DMANACRTES1-6971 DT Gerando correção de valor em período retroativo apesar que há movimento posterior contábil

01. DADOS GERAIS

Produto:	TOTVS Manufatura
Linha de Produto:	Linha Datasul
Segmento:	Backoffice
Módulo:	Contas a Receber
Função:	ACR710AA - Corrigir Valores do Contas a Receber
País:	Brasil
Ticket:	10578300
Requisito/Story/Issue (informe o requisito relacionado) :	DMANACRTES1-6971

02. SITUAÇÃO/REQUISITO

Gera estorno (contábil) de correção de valor em período retroativo apesar de existir movimento posterior contábil (estorno).

03. SOLUÇÃO

Corrigido a rotina para não permitir geração de correção com data anterior ao último movimento contábil.

10608635 DMANACRTES1-6871 DT Liquidação Automática informando Cheque

01. DADOS GERAIS

Produto:	TOTVS Manufatura
Linha de Produto:	Datasul
Segmento:	Backoffice
Módulo:	Contas a Receber
Função:	ACR726AA - Liquidação Automática
Ticket:	10608635
Requisito/Story/Issue (informe o requisito relacionado) :	DMANACRTES1-6871

02. SITUAÇÃO/REQUISITO

Na Liquidação via Lote Automático informando cheque, ocorre erro Progress 132, seguido do erro tratado 12515.

03. SOLUÇÃO

Corrigido o programa para processar corretamente o lote sem erros.

10775312 DMANACRTES1-6999 DT Estorno de liquidação não habilita Reembolso

01. DADOS GERAIS

Produto:	TOTVS Manufatura
Linha de Produto:	Linha Datasul
Segmento:	Backoffice
Módulo:	Contas a Receber
Função:	ACR715AA - Estorno Titulo Contas a Receber
País:	Brasil
Ticket:	10775312
Requisito/Story/Issue (informe o requisito relacionado) :	DMANACRTES1-6999

02. SITUAÇÃO/REQUISITO

Ao estornar um movimento de liquidação onde anteriormente já houve desconto bancário que foi estornado, o sistema não habilita o campo Reembolso.

03. SOLUÇÃO

Corrigido a rotina de estorno para habilitar a opção de Reembolso ao estornar a liquidação de um título que teve operação financeira estornada.

4.5.9 Controle de Inadimplência - Manutenção - 12.1.32

10642958 DMANACRTES1-7125 DT Lentidão Agenda Clientes

01. DADOS GERAIS

Linha de Produto:	Linha Datasul
Segmento:	Backoffice
Módulo:	Controle de Inadimplência
Função:	IVC516ZA - Agenda Controle de Inadimplência
Ticket:	10642958
Requisito/Story/Issue (informe o requisito relacionado) :	DMANACRTES1-7125

02. SITUAÇÃO/REQUISITO

Problema de performance na execução do programa Agenda Clientes.

03. SOLUÇÃO

Alterado para que o programa tenha uma melhor performance na execução.

4.5.10 Fluxo de Caixa - Manutenção - 12.1.32

DMANACRTES1-6564 - Fluxo - continuação do ticket 9943221

01. DADOS GERAIS

Produto:	Datasul
Linha de Produto:	Manufatura
Módulo:	Fluxo de Caixa
Função:	Estornar Título / Movimento do Contas a Pagar - APB721
País:	Brasil
Ticket:	9953861
Requisito/Story/ Issue (informe o requisito relacionado) :	DMANACRTES1-6564

02. SITUAÇÃO/REQUISITO

Ao executar o a rotina do APB Estornar Título / Movimento do Contas a Pagar não está gerando o movimento no Fluxo de Caixa.

03. SOLUÇÃO

Corrigido para gerar o movimento no fluxo de caixa corretamente ao estornar com portador de reembolso parametrizado que atualiza o fluxo.

4.5.11 Orçamentos - Manutenção - 12.1.32

9669783 DMANCON1-11910 DT Justificativa Orçamentária

01. DADOS GERAIS

Linha de Produto:	Datasul
Segmento:	Manufatura
Módulo:	BDG - Orçamentos
Função:	Justificativa Orçamentária
Ticket:	9669783
Requisito/Story/Issue (informe o requisito relacionado) :	DMANCON1-11910

02. SITUAÇÃO/REQUISITO

O programa de Justificativa Orçamentária, para o valor realizado, não está considerando somente o estabelecimento definido na unidade orçamentária parametrizada para o controle da justificativa . Atualmente apresenta as movimentações de todas as unidades orçamentárias e não somente da unidade orçamentária informada na Justificativa

03. SOLUÇÃO

Foi alterado o programa de Justificativa Orçamentária, para apresentar somente os movimentos das informações definidas na unidade orçamentária para o valor realizado. Desta forma, a Justificativa está atendendo o controle corretamente, quando vinculado a orçamento descentralizado.

- Passo 01 Passo 02

04. DEMAIS INFORMAÇÕES

IMPORTANTE!

Use esse box para destacar informações relevantes e/ou de destaque.

05. ASSUNTOS RELACIONADOS

-

You are using an UNLICENSED copy of **Scroll PDF Exporter for Confluence**. Do you find Scroll PDF Exporter useful? Consider purchasing it today: <https://www.k15t.com/software/scroll-pdf-exporter>

10307440 DMANCON1-12007 DT Movimentação Orçamentária

01. DADOS GERAIS

Linha de Produto:	Datasul
Segmento:	Manufatura
Módulo:	BDG - Orçamentos
Função:	Movimentação Orçamentária
Ticket:	10307440
Requisito/Story/Issue (informe o requisito relacionado) :	DMANCON1-12007

02. SITUAÇÃO/REQUISITO

Ao realizar uma transferência de verba na rotina de Movimentação Orçamentária, estava ocorrendo o erro progress 15747 em tela.

03. SOLUÇÃO

Foi alterado a API de Orçamentos para que não ocorra mais o erro progress(15747) na rotina de Movimentação Orçamentária.

- **Passo 01.** Passo 02

04. DEMAIS INFORMAÇÕES

IMPORTANTE!

Use esse box para destacar informações relevantes e/ou de destaque.

05. ASSUNTOS RELACIONADOS

-

10978826 DMANCON1-12654 DT Justificativa Orçamentária

01. DADOS GERAIS

Linha de Produto:	Datasul
Segmento:	Manufatura
Módulo:	BDG - Orçamentos
Função:	Justificativa Orçamentária
Ticket:	10978826
Requisito/Story/Issue (informe o requisito relacionado) :	DMANCON1-12654

02. SITUAÇÃO/REQUISITO

Ao executar a rotina de Justificativa Orçamentária, se informado as datas com exercícios diferentes, o sistema considerava apenas o exercício informado no parâmetro Exercício Contábil, gerando incoerência nas datas.

03. SOLUÇÃO

Alterado a rotina da Justificativa Orçamentária para considerar os exercícios informados nos parâmetros de data inicial e final, gerando a faixa de datas corretamente.

- **Passo 01.** Passo 02

04. DEMAIS INFORMAÇÕES

IMPORTANTE!

Use esse box para destacar informações relevantes e/ou de destaque.

05. ASSUNTOS RELACIONADOS

-

4.5.12 Universal Financeiro - Manutenção - 12.1.32

10176702 DMANCON1-11833 DT Manutenção Critérios Distribuição Conta

Linha de Produto:	Datasul
Segmento:	Manufatura
Módulo:	Universal Financeiro
Função:	UFN015 - Manutenção Critérios Distribuição Conta
Ticket:	10176702
Requisito/Story/Issue (informe o requisito relacionado) :	DMANCON1-11833

01. SITUAÇÃO/REQUISITO

Conforme a FAQ do custo Atribuído, [DFAS0036 - Geração do Custo Atribuído](#), somente as 5 primeiras finalidades não utilizam centro de custo., ou seja a Finalidade 6-Depreciação Custo Atribuído, tem que utilizar centro de custo, para seguir o mesmo critério já adotado para a Finalidade Contábil = Depreciação, caso contrário ficam 2 pesos e 2 medidas.

02. SOLUÇÃO

Alterado o programa para ajustar a validação do erro 21308 - alteração do critério não permitido. Quando a conta contábil estiver associada a finalidade contábil depreciação custo atribuído a ocorrência é indevida de acordo com a documentação da rotina.

10214106 DMANCON1-11954 DT Importador Automático de Cotações

01. DADOS GERAIS

Linha de Produto:	Datasul
Segmento :	Manufatura
Módulo:	UTB - Universal Financeiro
Função:	UTB764AA - Importador Automático de Cotações
Ticket:	10214106
Requisito/ Story/ Issue (informe o requisito relacionado) :	DMANCON1-11954

02. SITUAÇÃO/REQUISITO

Ao executar a rotina do UTB764 - Importação Automática Cotação, para execução em Batch, gera o diretório SPOOL e o subdiretório SPOOL para criação do arquivo de log. Porém o diretório não existe, o que ocasiona erros, e também demais programas geram somente com o nome do programa e não com o diretório SPOOL junto.

03. SOLUÇÃO

Foi alterado o programa de importação automática de cotação para que não seja apresentado erro progress.

10430880 DMANCON1-12123 DT Erro ao incluir uma Composição da Finalidade

Linha de Produto:	Datasul
Segmento:	Manufatura
Módulo:	Universal Financeiro
Função:	UTB078 - Composições das Finalidades
Ticket:	10430880
Requisito/Story/Issue (informe o requisito relacionado) :	DMANCON1-12123

01. SITUAÇÃO/REQUISITO

Ao realizar a inclusão de uma Composição de Finalidade através do programa (prgint\utb\utb078da.r), ocorre o erro 1156 por não haver o parâmetro CMC/CC cadastrado, mesmo o botão "CMC/CC" estando como desabilitado.

02. SOLUÇÃO

Alterado o programa Incluir Composição de Finalidade (prgint\utb\utb078da.r) para que a validação respeite a mesma regra para habilitar o botão, quando o botão estiver desabilitado não ocorrerá o erro indevido.

10583901 DMANCON1-12186 DT Ao acessar o programa de calendário global não está sendo gravado o usuário

Linha de Produto:	Datasul
Segmento:	Manufatura
Módulo:	Universal Financeiro
Função:	UTB097 - Calendário Global
Ticket:	10583901
Requisito/Story/Issue (informe o requisito relacionado) :	DMANCON1-12186

01. SITUAÇÃO/REQUISITO

Ao acessar o programa Calendário Global (prgint\utb\utb097aa.r) não está sendo gravado o usuário na tabela de log de execução no programa de Acesso Usuários.

02. SOLUÇÃO

Alterado o programa Calendário Global (prgint\utb\utb097aa.r) para que o usuário seja exibido corretamente.

10620789 DMANCON1-12196 DT Manutenção Importador de Cotações

Linha de Produto:	Datasul
Segmento:	Manufatura
Módulo:	Universal Financeiro
Função:	UTB764AA - Importador de Cotações
Ticket:	10620789
Requisito/Story/Issue (informe o requisito relacionado) :	DMANCON1-12196

01. SITUAÇÃO/REQUISITO

Ao importar cotações em RPW (prgint\utb\utb764aa.r), mesmo ocorrendo erros durante o processo, o monitor RPW mostra **Execução com Sucesso**.

02. SOLUÇÃO

Alterado o programa importador de cotações (prgint\utb\utb764aa.r) para enviar ao monitor RPW um aviso que ocorreram erros durante o processo de importação.

10739729 DMANACRTES1-6970 DT Manutenção Clientes

01. DADOS GERAIS

Produto:	TOTVS Manufatura
Linha de Produto:	Linha Datasul
Segmento:	Backoffice
Módulo:	Universal Financeiro
Função:	UTB107AA - Manutenção Clientes
País:	Brasil
Ticket:	10739729
Requisito/Story/Issue (informe o requisito relacionado) :	DMANACRTES1-6970

02. SITUAÇÃO/REQUISITO

Ao efetuar a cópia de um cadastro de cliente entre empresas não é copiado o dígito da agência e conta.

03. SOLUÇÃO

Alterado o programa Cópia de Clientes entre Empresas para efetuar corretamente a cópia do dígito da agência e conta do cliente origem.

10760635 DMANCON1-12331 DT Manutenção Centro de Custo

Linha de Produto:	Datasul
Segmento:	Manufatura
Módulo:	Universal Financeiro
Função:	UTB066AA - Centro de Custo
Ticket:	10760635
Requisito/Story/Issue (informe o requisito relacionado) :	DMANCON1-12331

01. SITUAÇÃO/REQUISITO

Na opção elimina centro de custo, ocorre o erro Progress em tela.

02. SOLUÇÃO

Alterado o programa de centro de custo (prgint\utb\utb066aa.r) para efetuar a eliminação corretamente.

10760931 DMANCON1-12313 DT Manutenção Importador de Cotações

Linha de Produto:	Datasul
Segmento:	Manufatura
Módulo:	Universal Financeiro
Função:	UTB764AA - Importador de Cotações
Ticket:	10760931
Requisito/Story/Issue (informe o requisito relacionado) :	DMANCON1-12313 / DMANCON1-12361

01. SITUAÇÃO/REQUISITO

Ao importar cotações (prgint\utb\utb764aa.r). ocorre a mensagem "*Verifique a Biblioteca Progress OpenEdge.Net.pl no propath*".

Ao importar cotações, está importando somente as primeiras, as demais não são importadas.

02. SOLUÇÃO

Alterado o programa importador de cotações (prgint\utb\utb764aa.r) para efetuar a importação corretamente.

10813729 DMANCON1-12419 DT Importação da Matriz de Tradução SPED

Linha de Produto:	Datasul
Segmento:	Manufatura
Módulo:	Universal Financeiro
Função:	UTB730AA - Importação Matriz Tradução Sped
Ticket:	10813729
Requisito/Story/Issue (informe o requisito relacionado) :	DMANCON1-12419

01. SITUAÇÃO/REQUISITO

Ao executar a importação da matriz SPED ocorre o erro 11443.

02. SOLUÇÃO

Corrigido programa de importação para validar corretamente o arquivo de importação e não apresentar a mensagem 11443 indevidamente.

11034737 DMANCON1-12609 DT Manutenção Importador de Cotações

Linha de Produto:	Datasul
Segmento:	Manufatura
Módulo:	Universal Financeiro
Função:	UTB764AA - Importador de Cotações
Ticket:	11034737
Requisito/Story/Issue (informe o requisito relacionado) :	DMANCON1-12609

01. SITUAÇÃO/REQUISITO

Ao importar cotações (prgint\utb\utb764aa.r) via RPW, aparece vários erros e somente integra após clicar Ok nos erros varias vezes.

02. SOLUÇÃO

Alterado o programa importador de cotações (prgint\utb\utb764aa.r) para efetuar a importação corretamente.

4.5.13 Vendor - Manutenção - 12.1.32

10209069 DMANACRTES1-6443 DT No Cancelamento de Planilhas Vendor é validado movimento posterior

01. DADOS GERAIS

Produto:	TOTVS Manufatura
Linha de Produto:	Datasul
Segmento:	Backoffice
Módulo:	Vendor
Função:	VDR703AA - Cancelamento Planilhas Vendor
Ticket:	10209069
Requisito/Story/Issue (informe o requisito relacionado) :	DMANACRTES1-6443

02. SITUAÇÃO/REQUISITO

Ao tentar cancelar o vendor ocorre o erro 22948 validando movimento posterior, porém o movimento posterior se encontra na mesma data.

03. SOLUÇÃO

Corrigido o programa para validar corretamente o movimento posterior. Por se tratar de um movimento não contábil (Despesa IOF Cliente com valor 0), o mesmo não será validado.

4.6 Faturamento e Embarques - Manutenção - 12.1.32

Pesquisar

4.6.1 Embarques - Manutenção - 12.1.32

Pesquisar

9962411 DMANFAT1-17334 DT Cálculo de Embarque - Itens sem Código de Ajuste na geração da Nota Fiscal

01. DADOS GERAIS

Produto:	TOTVS Backoffice
Linha de Produto:	Linha Datasul
Segmento:	Backoffice
Módulo:	MEQ - Embarques
Função:	FT4001 - Cálculo de Embarque
Ticket:	9962411
Requisito/Story/Issue:	DMANFAT1-17334

02. SITUAÇÃO/REQUISITO

O número da sequência dos itens no pedido nem sempre respeita a regra de 10 em 10, o campo fica livre para edição. Quando utilizado um número sequencial, controlado à parte pelo usuário em alguns casos, não estão sendo calculados os códigos de ajustes parametrizados no Configurador de Tributos.

03. SOLUÇÃO

Alterada a rotina de geração de notas por meio do cálculo de embarques para gerar os códigos de ajustes de todos os itens, independente do número da sequência do item no pedido.

10281701 DMANFAT1-17987 DT Preparação faturamento - Não permite alocação parcial do item

01. DADOS GERAIS

Produto:	TOTVS Backoffice
Linha de Produto:	Linha Datasul
Segmento:	Backoffice
Módulo:	MEQ - Embarques
Função:	EQ0506 - Preparação Faturamento
País:	Brasil
Ticket:	10281701
Requisito/Story/Issue:	DMANFAT1-17987

02. SITUAÇÃO/REQUISITO

Na alocação do item controle por referência sem Saldo Total, o programa acusa a inconsistência 56994, não permitindo alocar parcialmente o item.

03. SOLUÇÃO

Programa alterado para permitir a alocação parcial do item quando item controle por referência - sem saldo total.

10433494 DMANFAT1-18016 DT Preparação Faturamento: Item composto desalocado do pedido

01. DADOS GERAIS

Produto:	TOTVS Backoffice
Linha de Produto:	Linha Datasul
Segmento:	Backoffice
Módulo:	MEQ - Embarques
Função:	EQ0506 - Preparação Faturamento
País:	Brasil
Ticket:	10433494
Requisito/Story/Issue:	DMANFAT1-18016

02. SITUAÇÃO/REQUISITO

O embarque foi gerado com natureza parametrizada para não baixar estoque. Na alteração da natureza para baixar estoque, a desalocação do item não atualizou a informação no pedido, permanecendo com situação de Alocado e não permitindo uma nova alocação com a parametrização correta.

03. SOLUÇÃO

Foi alterado o programa para desalocar corretamente os itens do embarque, indiferente da parametrização utilizada na natureza de operação.

10608248 DMANFAT1-18352 DT Quantidade alocada embarque diferente da quantidade faturada

01. DADOS GERAIS

Produto:	TOTVS Backoffice
Linha de Produto:	Linha Datasul
Segmento:	Backoffice
Módulo:	MEQ - Embarques
Função:	EQ0506 - Pré faturamento
Ticket:	10608248
Requisito/Story/Issue:	DMANFAT1-18352

02. SITUAÇÃO/REQUISITO

Quando o embarque precisa utilizar um saldo alocado logicamente no pedido, o programa utiliza este saldo para o item do embarque, mas não efetua a reserva deste saldo no estoque, gerando nota fiscal com quantidade superior à quantidade que será baixada no estoque.

03. SOLUÇÃO

Corrigido programa para que permita alterar a alocação (incluir baixa no EQ0506C) somente quando apresenta saldo no grid inferior e no campo **Tot Disponível**. Se o campo total disponível estiver zerado, o botão alocação (**seta para cima**) ficará desabilitado.

10673948 DMANFAT1-18405 DT Alocação Física x Lógica x Pedidos PE

01. DADOS GERAIS

Produto:	TOTVS Backoffice
Linha de Produto:	Linha Datasul
Segmento:	Backoffice
Módulo:	MEQ - Embarques
Função:	EQ0506 - Preparação de Embarques
Ticket:	10673948
Requisito/Story/Issue:	DMANFAT1-18405

02. SITUAÇÃO/REQUISITO

Pedido programação entrega com alocação física ou lógica, ao sofrer desalocação via programa EQ0506, deve levar em consideração parâmetro Aloca Programação de entrega do PD0301 para realocar o pedido, caso o parâmetro de realocação esteja como Obrigatório.

03. SOLUÇÃO

Programa ajustado para considerar corretamente o parâmetro Aloca Programação e as demais condições.

10825417 DMANFAT1-18577 DT Manutenção Embalagens Embarque - inconsistência ao abrir a aba Detalhes

01. DADOS GERAIS

Produto:	TOTVS Backoffice
Linha de Produto:	Linha Datasul
Segmento:	Backoffice
Módulo:	MEQ - Embarques
Função:	EQ0507 - Manutenção de Embalagens do Embarque
Ticket:	10825417
Requisito/Story/Issue:	DMANFAT1-18577

02. SITUAÇÃO/REQUISITO

Ao tentar acessar o programa EQ0507C (EQ0507 - opção Detalhes - EQ0507B - opção Incluir), para incluir embalagem está sendo apresentado a inconsistência "O parametro identificador de temp-table ttprog_dtsul nao confere com a temp-table destino RowObject. (5363)".

03. SOLUÇÃO

Corrigido programa para que não apresente este erro.

10835731 DMANFAT1-18545 DT Desbloqueio Viagem Integração Híbrida com Neolog

01. DADOS GERAIS

Produto:	TOTVS Backoffice
Linha de Produto:	Linha Datasul
Segmento:	Backoffice
Módulo:	MEQ - Embarques
Função:	EQ0503 - Simulação de Embarques
País:	Brasil
Ticket:	10835731
Requisito/Story/Issue:	DMANFAT1-18545

02. SITUAÇÃO/REQUISITO

No desbloqueio de uma viagem do tipo “Simulação – Venda”, integração Híbrida, estava apresentando mensagem de erro “Embarque não encontrado!”.

03. SOLUÇÃO

Corrigido o programa para efetuar o desbloqueio corretamente, conforme tipo de integração.

11007442 DMANFAT1-19018 DT Preparação Embarques - coluna Seq Bonif movida para a primeira posição indevidamente

01. DADOS GERAIS

Produto:	TOTVS Backoffice
Linha de Produto:	Linha Datasul
Segmento:	Backoffice
Módulo:	MEQ - Embarques
Função:	EQ0506 - Preparação Embarques
País:	Brasil
Ticket:	11007442
Requisito/Story/ Issue:	DMANFAT1-19018

02. SITUAÇÃO/REQUISITO

Em um pedido de venda de exportação, a coluna **Seq Bonif** do EQ0506B está sendo movida para a primeira posição.

03. SOLUÇÃO

Corrigido o programa para apresentar a coluna **Nr Proc Exp** por primeiro quando o pedido de venda for de exportação.

4.6.2 Faturamento - Manutenção - 12.1.32

Pesquisar

7979764 DMANFAT1-17988 DT Natureza Inteligente x Nota Compl Imposto

01. DADOS GERAIS

Produto:	TOTVS Backoffice
Linha de Produto:	Linha Datasul
Segmento:	Backoffice
Módulo:	MFT - Faturamento
Função:	FT4003 - Cálculo de Notas
Ticket:	7979764
Requisito/Story/Issue:	DMANFAT1-17988

02. SITUAÇÃO/REQUISITO

Em notas complementares de imposto, onde o item utilizado é o item branco, devido ao Tipo de Operação da sugestão de natureza de operação estar somente no cabeçalho da nota, e o item ser gerado automaticamente, está sendo aplicada a regra da sugestão de natureza.

03. SOLUÇÃO

Corrigido programa para que após alterado o tipo de operação no cabeçalho da nota, seja reaplicada a sugestão da natureza. Caso este campo seja deixado em branco, deve-se manter a natureza informada no cabeçalho.

9926222 DMANFAT1-17664 DT Cálculo Pré Faturamento: Baixo desempenho e divergência no cálculo do peso bruto em industrialização por encomenda

01. DADOS GERAIS

Produto:	TOTVS Backoffice
Linha de Produto:	Linha Datasul
Segmento:	Backoffice
Módulo:	MFT - Faturamento
Função:	FT4001 - Cálculo de Pré Faturamento
Ticket:	9926222
Requisito/Story/Issue:	DMANFAT1-17664

02. SITUAÇÃO/REQUISITO

Situação 1: Baixo desempenho no cálculo de embarques quando parâmetro Cálculo Comissões do FT0301 está marcado.

Situação 2: Cálculo incorreto dos pesos dos produtos, baseado nos itens de insumo, quando a nota é de industrialização por encomenda.

03. SOLUÇÃO

Solução 1: Alterado para que tenha melhor desempenho no cálculo.

Solução 2: Corrigido para que calcule o peso do item do pedido, e não do item do insumo quando a nota é de industrialização por encomenda.

9983890 DMANFAT1-17606 DT Emissor Danfe: Ordem de impressão na descrição de itens perigosos

01. DADOS GERAIS

Produto:	TOTVS Backoffice
Linha de Produto:	Linha Datasul
Segmento:	Backoffice
Módulo:	MFT - Faturamento
Função:	FT0527 - Emissor DANFE NF-e (Versão PDF) FT0518 - Emissor DANFE NF-e (versão 2)
Ticket:	9983890
Requisito/Story/Issue:	DMANFAT1-17606

02. SITUAÇÃO/REQUISITO

Ao emitir uma nota com impressão dos dados para itens perigosos, a expressão **Quantidade Limitada** é gerada antes das informações de Grupo de Risco e Grupo de Embalagem.

03. SOLUÇÃO

Programa ajustado para que as informações de Grupo de Risco e Grupo de Embalagem sejam posicionadas corretamente na descrição do produto na nota.

10015394 DMANFAT1-17562 DT Informações Complementares Tag<infCpl> Nota emitida para ZFM

01. DADOS GERAIS

Produto:	TOTVS Backoffice
Linha de Produto:	Linha Datasul
Segmento:	Backoffice
Módulo:	MFT - Faturamento
Função:	FT4003 - Cálculo de Notas
Ticket:	10015394
Requisito/Story/Issue:	DMANFAT1-17562

02. SITUAÇÃO/REQUISITO

A informação do desconto para Zona Franca Manaus em relação ao Pis/Cofins não separa o desconto pelo percentual do imposto. Nos casos em que há alíquotas diferentes por item, por exemplo: Desconto 1,65% e 7,6% para item A e desconto 2,3% e 10,8% para item B, é impresso apenas uma das alíquotas e o valor total do desconto por Pis e Cofins.

03. SOLUÇÃO

Aplicar a regra utilizada para impressão do desconto do ICMS, sem apresentar a informação da alíquota do Pis e Cofins.

10134647 DMANFAT1-17581 DT Consulta de NF-e: Mensagem não relacionada ao programa

01. DADOS GERAIS

Produto:	TOTVS Backoffice
Linha de Produto:	Linha Datasul
Segmento:	Backoffice
Módulo:	MFT - Faturamento
Função:	FT0909 - Consulta de Notas Fiscais Eletrônicas
Ticket:	10134647
Requisito/Story/Issue:	DMANFAT1-17581

02. SITUAÇÃO/REQUISITO

Ao enviar a nota fiscal por meio do programa FT0909 - Consulta de Notas Fiscais Eletrônicas, é apresentada mensagem não relacionada à execução do programa.

03. SOLUÇÃO

Alterado o programa para que deixe de apresentar a mensagem no envio da nota fiscal.

10171912 DMANFAT1-17985 DT Inconsistência progress ao acessar Monitor NF-e com SOP ativo

01. DADOS GERAIS

Produto:	TOTVS Backoffice
Linha de Produto:	Linha Datasul
Segmento:	Backoffice
Módulo:	MFT - Faturamento
Função:	FT0909 - Monitor NF-e
Ticket:	10171912
Requisito/Story/Issue:	DMANFAT1-17985

02. SITUAÇÃO/REQUISITO

Ao acessar o programa **FT0909** com o SOP ativo nesta tela e clicar no botão 'Atualizar' ocorre a seguinte inconsistência: "**Procedure: 'pi-openQueryNota ftp/ft0909.w' Nenhum programa PROGRESS foi especificado**"

03. SOLUÇÃO

Corrigido programa para não apresentar a inconsistência ao clicar no botão de atualizar com SOP ativo.

10205627 DMANFAT1-17738 DT Inconsistência Progress ao criar série NFS-e

01. DADOS GERAIS

Produto:	TOTVS Backoffice
Linha de Produto:	Linha Datasul
Segmento:	Backoffice
Módulo:	MFT - Faturamento
Função:	FT0114 - Consulta Série x Estabelecimento
Ticket:	10205627
Requisito/Story/Issue:	DMANFAT1-17738

02. SITUAÇÃO/REQUISITO

Inconsistência Progress ao salvar novo registro no programa FT0114 quando os parâmetros "Emite Nota Fiscal de Serviço Eletrônica" e "Série NFS-e" estão marcados, impedimento o registro de ser salvo.

03. SOLUÇÃO

Corrigido inconsistência progress, permitindo que ambos os parâmetros sejam marcados e o registro seja salvo com sucesso.

10210573 DMANFAT1-17755 DT Cálculo de NF Itens da Nota - Baixa Estoque fica desmarcado quando altera e volta a natureza do item para a natureza do cabeçalho da nota

01. DADOS GERAIS

Produto:	TOTVS Backoffice
Linha de Produto:	Linha Datasul
Segmento:	Backoffice
Módulo:	MFT - Faturamento
Função:	FT4004 - Cálculo de NF - Itens da Nota
Ticket:	10210573
Requisito/Story/Issue:	DMANFAT1-17755

02. SITUAÇÃO/REQUISITO

Item com natureza que baixa estoque, ao alterar para uma natureza que não baixa estoque, o programa tira o parâmetro "baixa estoque" e elimina a temporária criada com o depósito, se voltar no item para alterar a natureza para baixar estoque, a mesma do cabeçalho, o parâmetro não é alterado e o usuário efetiva a nota sem os dados do depósito.

03. SOLUÇÃO

Alterado para marcar/desmarcar o parâmetro quando volta para a natureza do cabeçalho da nota.

10236729 DMANFAT1-17957 DT Contabilização IFRS com lançamentos zerados (FCP/FCP ST)

01. DADOS GERAIS

Produto:	TOTVS Backoffice
Linha de Produto:	Linha Datasul
Segmento:	Backoffice
Módulo:	MFT - Faturamento
Função:	FT0708 - Demonstrativo Contábil (IFRS)
Ticket:	10236729
Requisito/Story/Issue:	DMANFAT1-17957

02. SITUAÇÃO/REQUISITO

No cenário IFRS após informar data entrega para a nota, verificamos que os lançamentos referentes ao FCP e FCP ST estão com valores zerados.

03. SOLUÇÃO

Alterada a rotina de geração do Demonstrativo Contábil cenário IFRS para que os lançamentos sejam gerados corretamente.

10239718 DMANFAT1-17834 DT GNRE Automatizado - Boletos com dados numéricos e código de Barras incorretos

01. DADOS GERAIS

Produto:	TOTVS Backoffice
Linha de Produto:	Linha Datasul
Segmento:	Backoffice
Módulo:	MFT - Faturamento
Função:	CD0364 - Monitor GNRE
Ticket:	10239718, 10295625, 10305778, 10311421, 10352673, 10294170
Requisito/Story/Issue:	DMANFAT1-17834

02. SITUAÇÃO/REQUISITO

Ao sincronizar as informações da GNRE, as informações da linha digitável e o código de barras retornado pelo TSS não estavam sendo gravadas corretamente no sistema, fazendo com que a impressão fosse gerada com os códigos para pagamento incorretos.

03. SOLUÇÃO

Programa foi corrigido para que fossem gravados os campos linha digitável e código de barras conforme xml retornado pelo TSS.

10240475 DMANFAT1-17956 DT Geração do Demonstrativo Geral informações PC e SC

01. DADOS GERAIS

Produto:	TOTVS Backoffice
Linha de Produto:	Linha Datasul
Segmento:	Backoffice
Módulo:	MFT - Faturamento
Função:	FT0536 - Exporta Arquivo Polícia Federal
Ticket:	10240475
Requisito/Story/Issue:	DMANFAT1-17956

02. SITUAÇÃO/REQUISITO

O programa responsável pela exportação e geração do arquivo da Polícia Federal (FT0536) está gerando as linhas dos registros PC e SC do Demonstrativo Geral na sequencia incorreta, não respeitando a estrutura dos itens.

03. SOLUÇÃO

Alterada a rotina de exportação e geração do arquivo da Polícia Federal para que as informações do Demonstrativo Geral sejam geradas de forma correta.

10244492 DMANFAT1-18015 DT Preenchimento campo Cidade CIF para vendas triangulares

01. DADOS GERAIS

Produto:	TOTVS Backoffice
Linha de Produto:	Linha Datasul
Segmento:	Backoffice
Módulo:	MFT - Faturamento
Função:	FT4003 - Cálculo de Notas Fiscais
Ticket:	10244492
Requisito/Story/Issue:	DMANFAT1-18015

02. SITUAÇÃO/REQUISITO

O campo **Cidade CIF** da nota de remessa de uma venda com operação triangular, está sendo carregado com o campo **Cidade CIF** do cliente de faturamento, quando deveria buscar a cidade CIF informada no endereço de entrega do emitente da remessa.

03. SOLUÇÃO

Corrigido para considerar o campo **Cidade CIF** do local de entrega do emitente da nota de remessa.

10253869 DMANFAT1-17747 DT Relacionamento x Tributos x Estado - inconsistência na busca por item

01. DADOS GERAIS

Produto:	TOTVS Backoffice
Linha de Produto:	Linha Datasul
Segmento:	Backoffice
Módulo:	MFT - Faturamento
Função:	html-mft.relationshipTaxesStateProduct - Relacionamento Tributos X Estado X Produto
Ticket:	10253869
Requisito/Story/ Issue:	DMANFAT1-17747

02. SITUAÇÃO/REQUISITO

Ao realizar uma busca por item na tela de listagem de itens com relacionamento, no programa Relacionamento x Tributos x Estado (CD0908), a busca por item apresenta inconsistência.

03. SOLUÇÃO

Programa ajustado para realizar corretamente a busca pelos itens de acordo com os parâmetros informados.

10257667 DMANFAT1-17779 DT Manut Relacionamento Enquadramento - Divergência ao importar planilha Enquadramento IPI

01. DADOS GERAIS

Produto:	TOTVS Backoffice
Linha de Produto:	Linha Datasul
Segmento:	Backoffice
Módulo:	MCD - Cadastros Gerais
Função:	CD0355 - Manutenção Relacionamento Enquadramento
Ticket:	10257667
Requisito/Story/Issue:	DMANFAT1-17779

02. SITUAÇÃO/REQUISITO

Ao realizar a importação de planilha de enquadramento de IPI é apresentado erro quando a descrição contém ponto e vírgula.

03. SOLUÇÃO

Programa ajustado para realizar importação corretamente quando a descrição contém ponto e vírgula.

10259944 DMANFAT1-17757 DT Industrialização por Encomenda: Msg de Erro

01. DADOS GERAIS

Produto:	TOTVS Backoffice
Linha de Produto:	Linha Datasul
Segmento:	Backoffice
Módulo:	MFT - Faturamento
Função:	FT4002 - Faturamento de Pedidos
Ticket:	10259944
Requisito/Story/Issue:	DMANFAT1-17757

02. SITUAÇÃO/REQUISITO

Não é apresentado o item e quantidade quando ocorre a mensagem de erro 16892 - "Saldo Insuficiente para a sequencia &1" .

03. SOLUÇÃO

Alterada a mensagem em questão para 57066" /* Saldo Insuficiente para a sequencia &1 Item &2 */ , detalhando o item e sua quantidade.

10260065 DMANFAT1-17758 DT Industrialização por Encomenda: Inconsistência na Quantidade Igual a ZERO

01. DADOS GERAIS

Produto:	TOTVS Backoffice
Linha de Produto:	Linha Datasul
Segmento:	Backoffice
Módulo:	MFT - Faturamento
Função:	FT4001 - Cálculo de Pré Faturamento FT4002 - Cálculo de Pedidos
Ticket:	10260065
Requisito/Story/Issue :	DMANFAT1-17758

02. SITUAÇÃO/REQUISITO

O sistema está apresentando mensagem de erro quando um item foi requisitado e foi 100% estornado e fica com zero de saldo na ordem (100 requisitado - 100 estornado = saldo zero), mas tem movimento na ordem (movto de req e movto de rrq ou dev), o sistema mostra a mensagem que tem saldo final ZERO e tem que ser maior que ZERO. Esta situação tem que ser tratada, pois é possível que seja totalmente estornado.

03. SOLUÇÃO

Quando o item está na OP mas não foi requisitado, ou foi estornado, será apresentado um alerta (57067 Quantidade a ser baixada igual a zero.), apenas para que seja informado ao usuário a situação, e o item em questão não será apresentado no relatório do FT4015. Deve-se atentar para a mensagem, pois como não sabemos se foi erro de procedimento ou foi proposital, apenas iremos gerar este alerta.

A mensagem 1207(Quantidade deve ser maior que zero.), será apresentada como erro, quando o item de insumo foi requisitado e não tem saldo em poder de terceiros para baixar.

10265663 DMANFAT1-17874 DT Quantidade Alocada Incorretamente no Faturamento Consignação

01. DADOS GERAIS

Produto:	TOTVS Backoffice
Linha de Produto:	Linha Datasul
Segmento:	Backoffice
Módulo:	MFT - Faturamento
Função:	FT4003 - Faturamento Consignação
Ticket:	10265663
Requisito/Story/Issue:	DMANFAT1-17874

02. SITUAÇÃO/REQUISITO

No processo de consignação de um item com controle por lote, ao emitir a Nota Fiscal de Faturamento de Consignação (FT4003), está ficando quantidade alocada quando a devolução é simbólica, deixando um saldo indevido para as notas.

03. SOLUÇÃO

Alterada a rotina de emissão de Nota Fiscal de Faturamento de Consignação para que a quantidade alocada via devolução simbólica seja atualizada corretamente não ficando saldo indevido para as notas.

10288491 DMANFAT1-17783 DT Cálculo NFs: Na devolução de consignação não está considerando percentual de desconto de ICMS

01. DADOS GERAIS

Produto:	TOTVS Backoffice
Linha de Produto:	Linha Datasul
Segmento:	Backoffice
Módulo:	MFT - Faturamento
Função:	FT4003 - Cálculo de Notas Fiscais
Ticket:	10288491
Requisito/Story/Issue:	DMANFAT1-17783

02. SITUAÇÃO/REQUISITO

Na devolução de consignação (FT4003) não está considerando automaticamente o percentual de desconto de ICMS registrado na natureza de operação, sendo necessário alterar o item para que a informação seja atualizada.

03. SOLUÇÃO

Alterada a rotina de Devolução de Consignação (FT4003) para que o percentual de desconto de ICMS registrado na natureza de operação seja atualizado na NF e os valores calculados corretamente.

10291228 DMANFAT1-17815 DT Cálculo Função ZFM

01. DADOS GERAIS

Produto:	TOTVS Backoffice
Linha de Produto:	Linha Datasul
Segmento:	Backoffice
Módulo:	MFT - Faturamento
Função:	FT4003 - Cálculo de Notas Fiscais
Ticket:	10291228
Requisito/Story/Issue:	DMANFAT1-17815

02. SITUAÇÃO/REQUISITO

Cálculo da base do ICMS ST para ZFM está sendo calculado incorretamente quando o parâmetro *Incluir Desp Nota Base Desc ICMS ZFM* está marcado e foi informado valor de seguro ou embalagem. O cálculo fica correto apenas quando é informado o valor do frete.

03. SOLUÇÃO

Corrigir para que o cálculo da base de ICMS ST para ZFM quando é informado seguro e embalagem seja feito conforme o cálculo quando é informado valor de frete.

10292706 DMANFAT1-17808 DT Cálculo de NF - Duplicatas: Divergência no cálculo do Total, abatimento incorreto da retenção do ISS

01. DADOS GERAIS

Produto:	TOTVS Backoffice
Linha de Produto:	Linha Datasul
Segmento:	Backoffice
Módulo:	MFT - Faturamento
Função:	FT4006 - Cálculo de NF - Duplicatas
Ticket:	10292706
Requisito/Story/Issue:	DMANFAT1-17808

02. SITUAÇÃO/REQUISITO

Quando utilizado uma condição de pagamento especial e calculado o ISS retido, com valores quebrados, apresenta o valor da duplicata incorreto no FT4006 (total da nota menos o ISS retido). Se utilizado uma condição diferente de zero, onde o valor da duplicata é gerado de forma automática, o valor é gerado corretamente.

03. SOLUÇÃO

Alterado o cálculo dos totais da NF neste cenário, para que gere corretamente o valor apresentado no FT4006 .

10293457 DMANFAT1-17793 DT Cálculo de Notas Fiscais: Rejeição 696 - Operação com não contribuinte deve indicar operação com consumidor final

01. DADOS GERAIS

Produto:	TOTVS Backoffice
Linha de Produto:	Linha Datasul
Segmento:	Backoffice
Módulo:	MFT - Faturamento
Função:	FT4003 - Cálculo de Notas Fiscais
Ticket:	10293457
Requisito/Story/Issue:	DMANFAT1-17793

02. SITUAÇÃO/REQUISITO

No retorno de beneficiamento, quando utilizada uma natureza de operação marcada como consumidor final, a nota deveria ser gerada com Destino da Mercadoria = **Consumo Próprio/Ativo**, mas, ao alterar o item da nota, o campo está sendo inicializado como **Comércio/Indústria** e, pelo fato da configuração do campo Destino da Mercadoria por Item em Pedidos não estar marcado, não é possível alterar este campo e a nota é gerada com Destino da Mercadoria incorreto.

03. SOLUÇÃO

Alterado para que o campo **Destino da Mercadoria** seja preenchido com a mesma informação do cabeçalho da nota.

10298610 DMANFAT1-17804 DT Nota Faturamento Antecipado

01. DADOS GERAIS

Produto:	TOTVS Backoffice
Linha de Produto:	Linha Datasul
Segmento:	Backoffice
Módulo:	MFT - Faturamento
Função:	FT4003 - Cálculo de Notas
Ticket:	10298610
Requisito/Story/Issue:	DMANFAT1-17804

02. SITUAÇÃO/REQUISITO

No processo de faturamento antecipado, com parametrização para considerar IPI/ICMS ST na nota de remessa, a duplicata está sendo gerada com o valor do FCP ST na nota de faturamento e nota de remessa, quando deveria ser gerado apenas na nota de remessa.

03. SOLUÇÃO

Corrigido programa para que inclua na duplicata o valor do FCP ST conforme definição do parâmetro (IPI/ICMS Ret Op Entr Fut) no programa FT0301.

10306643 DMANFAT1-17837 DT Atualização NFs Estoque - Contabilização ICMS Outros de uma NFD

01. DADOS GERAIS

Produto:	TOTVS Backoffice
Linha de Produto:	Linha Datasul
Segmento:	Backoffice
Módulo:	MFT - Faturamento
Função:	FT2100 - Atualização Notas Fiscais Estoque
Ticket:	10306643, 10359082
Requisito/Story/Issue:	DMANFAT1-17837

02. SITUAÇÃO/REQUISITO

Ao atualizar uma nota fiscal no estoque de devolução a fornecedor, em que a tributação do ICMS esteja como “Outras”, o sistema passou a contabilizar o ICMS.

03. SOLUÇÃO

Alterado o programa não contabilizar um nota fiscal de devolução a fornecedor, em que o ICMS esteja como “Outras”.

10326191 DMANFAT1-17836 DT Relação Notas Fiscais: Ao gerar o relatório resumido não mostra a série da nota fiscal completa

01. DADOS GERAIS

Produto:	TOTVS Backoffice
Linha de Produto:	Linha Datasul
Segmento:	Backoffice
Módulo:	MFT - Faturamento
Função:	FT0507 - Relação Notas Fiscais
Ticket:	10326191
Requisito/Story/Issue:	DMANFAT1-17836

02. SITUAÇÃO/REQUISITO

Quando a nota fiscal tem uma série com mais de 3 caracteres e é emitido o relatório do FT0507 resumido, não mostra a série completa da nota.

03. SOLUÇÃO

Relatório ajustado para exibir todos os caracteres cadastrados para a série.

10328118 DMANFAT1-17983 DT Registro Relac Item x UF x Aliquota com status NO-LOCK

01. DADOS GERAIS

Produto:	TOTVS Backoffice
Linha de Produto:	Linha Datasul
Segmento:	Backoffice
Módulo:	MFT - Faturamento
Função:	CD0908 - Alíquota de ICMS Diferenciada nas Operações Interestaduais
Ticket:	10328118
Requisito/Story/Issue:	DMANFAT1-17983

02. SITUAÇÃO/REQUISITO

Inconsistência Progress na execução do programa bodi538, na procedure pi-Inclui-Altera-ItensUF, Registro Relac Item x UF x Aliquota tem status NO-LOCK, modificação não permitida.

03. SOLUÇÃO

Programa ajustado, alterado leitura da tabela para Exclusive-Lock, permitindo alteração do seu conteúdo.

10341619 DMANFAT1-17958 DT Consulta de Tributos da Nota: Divergência na exportação com LibreOffice

01. DADOS GERAIS

Produto:	TOTVS Backoffice
Linha de Produto:	Linha Datasul
Segmento:	Backoffice
Módulo:	MCD - Cadastros Gerais
Função:	CD0760 - Consulta de Tributos da Nota
Ticket:	10341619
Requisito/Story/Issue:	DMANFAT1-17958

02. SITUAÇÃO/REQUISITO

Ao realizar a exportação dos dados do programa CD0760 - Consulta de Tributos da Nota com LibreOffice, a exportação não apresenta os dados.

03. SOLUÇÃO

Programa ajustado para exportar corretamente os dados de tributos da nota com LibreOffice.

10343571 DMANFAT1-17887 DT Tabela ISS Diferenciado - Programa não acessível pelo menu

01. DADOS GERAIS

Produto:	TOTVS Backoffice
Linha de Produto:	Linha Datasul
Segmento:	Backoffice
Módulo:	MCD - Cadastros Gerais
Função:	CD0441 - Tabela ISS Diferenciado
Ticket:	10343571
Requisito/Story/Issue:	DMANFAT1-17887

02. SITUAÇÃO/REQUISITO

Para acessar o programa CD0441 - Tabela ISS Diferenciado, é executado apenas informando o diretório (“cdp/cd0441.r”). Ajustar para que seja acessível direto pelo menu.

03. SOLUÇÃO

Arquivo **men_mcd.d** alterado para que seja possível acessar o programa CD0441 pelo menu.

 É necessária a importação do arquivo pelo programa Importação Menu Datasul - **MEN706AA**.

10357791 DMANFAT1-18465 DT Atualização Batch Situação NFe - Baixo desempenho via RPW

01. DADOS GERAIS

Produto:	TOTVS Backoffice
Linha de Produto:	Linha Datasul
Segmento:	Backoffice
Módulo:	MFT - Faturamento
Função:	FT0915 - Atualização Batch Situação da NF-e
Ticket:	10357791
Requisito/Story/Issue:	DMANFAT1-18465

02. SITUAÇÃO/REQUISITO

Baixo desempenho no processamento de notas no programa FT0915 quando a execução é via RPW.

03. SOLUÇÃO

Aplicadas melhorias de desempenho do programa quando executado via RPW.

10361992 DMANFAT1-17970 DT Configurador de TAGs: Manipular o XML NFS-e quando utilizado TC 2.0

01. DADOS GERAIS

Produto:	TOTVS Backoffice
Linha de Produto:	Linha Datasul
Segmento:	Backoffice
Módulo:	MFT - Faturamento
Função:	mft.html.document-tag-config - Configurador de Tags
País:	Brasil
Ticket:	10361992
Requisito/Story/Issue:	DMANFAT1-17970

02. SITUAÇÃO/REQUISITO

No Configurador de Tags a versão do leiaute é obrigatória, porém para NFS-e quando o cliente utiliza TC 2.0, não há versão de leiaute NFS-e.

03. SOLUÇÃO

Foi alterado o Configurador de Tags para poder manipular o XML quando utilizado o TC 2.0.

10366089 DMANFAT1-18355 DT Cálculo de Pedidos - Handle Presos

01. DADOS GERAIS

Produto:	TOTVS Backoffice
Linha de Produto:	Linha Datasul
Segmento:	Backoffice
Módulo:	MFT - Faturamento
Função:	FT4002 - Cálculo de Pedidos
Ticket:	10366089
Requisito/Story/Issue:	DMANFAT1-18355

02. SITUAÇÃO/REQUISITO

Após faturar um pedido via programa FT4002 e fechar o programa os Handles para algumas BO's estão ficando presos.

03. SOLUÇÃO

Corrigido programa para que exclua os Handles utilizados no cálculo do pedido.

10377355 DMANFAT1-17962 DT Representante Vinculado com Pedido e Nota Fiscal

01. DADOS GERAIS

Produto:	TOTVS Backoffice
Linha de Produto:	Linha Datasul
Segmento:	Backoffice
Módulo:	MFT - Faturamento
Função:	FT4001 - Cálculo de Embarques
Ticket:	10377355
Requisito/Story/Issue:	DMANFAT1-17962

02. SITUAÇÃO/REQUISITO

No faturamento industrialização por encomenda não está sendo gerado o registro do representante para a nota fiscal.

03. SOLUÇÃO

Programa alterado para que gere o registro da comissão do representante da nota.

10412752 DMANFAT1-17994 DT ICMS Outros não apresenta no grupo CSOSN900

01. DADOS GERAIS

Produto:	TOTVS Backoffice
Linha de Produto:	Linha Datasul
Segmento:	Backoffice
Módulo:	MFT - Faturamento
Função:	Adapter XML Nota Fiscal Eletrônica
País:	Brasil
Ticket:	10412752
Requisito/Story/Issue:	DMANFAT1-17994

02. SITUAÇÃO/REQUISITO

Empresa é optante pelo Simples Nacional e a Nota Fiscal de compra do fornecedor tem ICMS (regime normal), e de acordo com as instruções recebidas é necessário devolver o ICMS nos campos próprios.

Para atender a essa necessidade, o código tributação de ICMS deve ser gerado como Outros e é necessário gerar o CSOSN 900 para destacar as informações no XML. No entanto, ao marcar o parâmetro Considera ICMS Outros no XML/DANFE na natureza, a base de cálculo não esta sendo destacada na tag do grupo do Item, somente no grupo Total.

03. SOLUÇÃO

Alterada a geração do XML da nota fiscal eletrônica para que no cenário descrito acima, a Base de cálculo do ICMS seja destacada na tag referente ao grupo do item.

10436389 DMANFAT1-18182 DT Não gera a TAG vFCPSTRet quando a nota é substituído

01. DADOS GERAIS

Produto:	TOTVS Backoffice
Linha de Produto:	Linha Datasul
Segmento:	Backoffice
Módulo:	MFT - Faturamento
Função:	FT4003 - Cálculo de Notas Fiscais FT0909 - Consulta de Notas Fiscais Eletrônicas
País:	Brasil
Ticket:	10436389
Requisito/Story/Issue:	DMANFAT1-18182

02. SITUAÇÃO/REQUISITO

Ao fazer uma nota fiscal com STA no papel de substituído, quando na nota de entrada um dos itens não tem FCP ocorre a Rejeição 859, isto porque não gera a TAG vFCPSTRet no bloco do item e na TAG InfAdProd o valor da alíquota de FCP fica zerado.

03. SOLUÇÃO

Foi alterado o cálculo da nota fiscal e geração do XML para gerar corretamente as TAGs referente ao FCP ST Retido e InfAdProd mesmo que a nota possua itens com valor e sem valor de FCP ST Retido.

10442264 DMANFAT1-18006 DT Divergência no cancelamento de NF-e de Operação Triangular

01. DADOS GERAIS

Produto:	TOTVS Backoffice
Linha de Produto:	Linha Datasul
Segmento:	Backoffice
Módulo:	MFT - Faturamento
Função:	FT2200 - Cancelamento de Notas Fiscais
Ticket:	10442264
Requisito/Story/Issue:	DMANFAT1-18006

02. SITUAÇÃO/REQUISITO

Ao cancelar NF-e do processo de Operação Triangular no programa FT2200 - Cancelamento de Notas Fiscais, ocorre erro.

03. SOLUÇÃO

Programa ajustado para que o cancelamento da nota de Operação Triangular ocorra normalmente.

10443529 DMANFAT1-18039 DT Implantação de Item não grava com programa Alteração Tipo de controle Estoque aberto

01. DADOS GERAIS

Produto:	TOTVS Backoffice
Linha de Produto:	Linha Datasul
Segmento:	Backoffice
Módulo:	MFT - Faturamento
Função:	CD0204 - Implantação Item
Ticket:	10443529
Requisito/Story/Issue:	DMANFAT1-18039

02. SITUAÇÃO/REQUISITO

Ao criar um novo item pelo programa CD0204, não está gravando a classificação fiscal da família informada conforme programa FT0306 (Manutenção Famílias Faturamento), quando o programa CE0111 (Alteração Tipo de controle Estoque) encontra-se em aberto.

03. SOLUÇÃO

Foi corrigido para que a classificação fiscal seja gravada corretamente no item conforme a família informada.

10456448 DMANFAT1-18045 DT Geração Estrutura Item Importado - FCI

01. DADOS GERAIS

Produto:	TOTVS Backoffice
Linha de Produto:	Linha Datasul
Segmento:	Backoffice
Módulo:	MFT - Faturamento
Função:	FT0523 - Geração Automática do FCI
Ticket:	10456448
Requisito/Story/Issue:	DMANFAT1-18045

02. SITUAÇÃO/REQUISITO

Na valorização das fichas (FT0523) quando uma nota possui valor de PIS e COFINS maior que 9999,99 está ocorrendo erro progress na demonstração do valor no relatório gerado pelo FT0523.

03. SOLUÇÃO

Alterada a formatação do campo para que demonstre valores maiores que 9999,99.

10465636 DMANFAT1-18060 DT FT0405 - Ajuste mensagem de ativação de função

01. DADOS GERAIS

Produto:	TOTVS Backoffice
Linha de Produto:	Linha Datasul
Segmento:	Backoffice
Módulo:	MFT - Faturamento
Função:	FT0405 - Relatório Devolução Fornecedor
Ticket:	10465636
Requisito/Story/Issue:	DMANFAT1-18060

02. SITUAÇÃO/REQUISITO

Ao acessar o programa FT0405 - Relatório Devolução Fornecedor sem a função "INTEGRA-FT-APB", a mensagem informa erroneamente a função necessária a ser ativada.

03. SOLUÇÃO

Mensagem ajustada para informar corretamente a função a ser ativada para utilização do programa FT0405 - Relatório Devolução Fornecedor.

10469480 DMANFAT1-18196 DT NFS-e campo Telefone e DDD

01. DADOS GERAIS

Produto:	TOTVS Backoffice
Linha de Produto:	Linha Datasul
Segmento:	Backoffice
Módulo:	MFT - Faturamento
Função:	FT0916 - Monitor NFS-e
País:	Brasil
Ticket:	10469480
Requisito/Story/Issue:	DMANFAT1-18196

02. SITUAÇÃO/REQUISITO

Quando é informado o número de celular no Contato do Cliente (CD0704), ao gerar o XML o primeiro dígito do DDD é suprimido gerando o número do telefone e DDD incorretos.

03. SOLUÇÃO

Foi alterada a geração do XML para gerar corretamente o número do telefone e DDD.

10469641 DMANFAT1-18263 DT GNRE gerando sem o código de barras

01. DADOS GERAIS

Produto:	TOTVS Backoffice
Linha de Produto:	Linha Datasul
Segmento:	Backoffice
Módulo:	MFT - Faturamento
Função:	CD0364 - Monitor GNRE
Ticket:	10469641
Requisito/Story/Issue:	DMANFAT1-18263

02. SITUAÇÃO/REQUISITO

Após atualização do patch 11 da 12.1.28, para clientes que estavam com o TSS desatualizado, deixou de imprimir a linha digitável acima do código de barras na impressão da GNRE.

03. SOLUÇÃO

Corrigido para que imprima também a linha digitável na GNRE quando o TSS estiver desatualizado.

10477306 DMANFAT1-18092 DT Notas do Item: Coluna de número da NF não mostra a numeração completa

01. DADOS GERAIS

Produto:	TOTVS Backoffice
Linha de Produto:	Linha Datasul
Segmento:	Backoffice
Módulo:	MFT - Faturamento
Função:	FT0805 - Notas do Item
Ticket:	10477306
Requisito/Story/Issue:	DMANFAT1-18092

02. SITUAÇÃO/REQUISITO

A coluna 'Nota Fis' do programa FT0805 possui apenas 7 posições e então as notas fiscais de serviço que possuem mais de 7 posições não mostram a numeração completa da notas.

03. SOLUÇÃO

Ajustado a quantidade de posições a serem demonstradas na coluna 'Nota Fisc' do programa FT0805.

10482233 DMANFAT1-18091 DT Emissor DANF-e: Impressão em versão anterior ao Office 365

01. DADOS GERAIS

Produto:	TOTVS Backoffice
Linha de Produto:	Linha Datasul
Segmento:	Backoffice
Módulo:	MFT - Faturamento
Função:	FT0518 - Emissor DANF-e (Versão 2)
País:	Brasil
Ticket:	10482233
Requisito/Story/Issue:	DMANFAT1-18091

02. SITUAÇÃO/REQUISITO

Após a alteração realizada no FT0518 para corrigir uma divergência de desempenho na geração do DANFE para o Office 365, clientes que utilizam versões mais antigas do Office não estão conseguindo imprimir utilizando a opção Terminal. O DANFE chega a ser gerado no diretório temporário da sessão, porém não abre em tela.

03. SOLUÇÃO

Foi alterado o programa para abrir corretamente o arquivo do Danfe indiferente da versão do Office.

10492658 DMANFAT1-18126 DT Cálculo de NF - Produto Config - inconsistência campo Depósito

01. DADOS GERAIS

Produto:	TOTVS Backoffice
Linha de Produto:	Linha Datasul
Segmento:	Backoffice
Módulo:	MFT - Faturamento
Função:	FT4004A - Cálculo de NF - Produto Config
Ticket:	10492658
Requisito/Story/Issue:	DMANFAT1-18126

02. SITUAÇÃO/REQUISITO

Ao pressionar com duplo clique no campo **Depósito** do programa FT4004a (baixa estoque de produto componente do item composto/configurado), apresenta a mensagem: ****FIND FIRST/LAST falharam para a tabela Worktable da nota fiscal. (565)** e, por consequência do cadastro, apresenta a mensagem: **Registro WT item da Nota Fiscal não está disponível (91)**.

03. SOLUÇÃO

Alterado o programa para que não ocorra inconsistência no acesso ao campo.

10496871 DMANFAT1-18169 DT PIS/COFINS Substituto por valor unitário

01. DADOS GERAIS

Produto:	Backoffice
Linha de Produto:	Linha Datasul
Segmento:	Backoffice
Módulo:	MFT - Faturamento
Função:	FT4003 - Cálculo de Notas Fiscais
País:	Brasil
Ticket:	10496871
Requisito/Story/Issue:	DMANFAT1-18169

02. SITUAÇÃO/REQUISITO

Em operações para Zona Franca de Manaus, o cálculo do PIS/COFINS Substituto não está considerando o valor unitário informado no CD0504 (Atualização Itens Cliente).

03. SOLUÇÃO

Foi alterado o cálculo de notas fiscais para considerar o valor unitário informado no CD0504 (Atualização Itens Cliente) para o cálculo do PIS/COFINS Substituto, somando este valor no total da Nota Fiscal.

10554554 DMANFAT1-18369 DT GNRE 2.00 - Documento de origem informado não é usado pela Receita informada na UF favorecida

01. DADOS GERAIS

Produto:	TOTVS Backoffice
Linha de Produto:	Linha Datasul
Segmento:	Backoffice
Módulo:	MFT - Faturamento
Função:	CD0364 - Monitor GNRE
Ticket:	10554554, 10494572, 10708683, 10774134, 10555216, 10773870
Requisito/Story/Issue:	DMANFAT1-18369

02. SITUAÇÃO/REQUISITO

Na Geração da GNRE 2.00 estão ocorrendo pendências no retorno da validação da guia por conta do documento de origem informado não ser usado pela Receita informada na UF favorecida

03. SOLUÇÃO

Corrigido para que as guias possam ser processadas normalmente e impressas.

10578034 DMANFAT1-18323 DT Faturamento de Pedidos - Inconsistência Atend Seq

01. DADOS GERAIS

Produto:	TOTVS Backoffice
Linha de Produto:	Linha Datasul
Segmento:	Backoffice
Módulo:	MFT - Faturamento
Função:	FT4002 - Faturamento de Pedidos
País:	Brasil
Ticket:	10578034
Requisito/Story/Issue:	DMANFAT1-18323

02. SITUAÇÃO/REQUISITO

No faturamento de pedido, ao pressionar o botão **Atend Seq** para considerado que a referida sequência selecionada, ocorre inconsistência e apresentada a mensagem: ** Registro Impostos do Item da Nota Fiscal tem status NO-LOCK, modificação não permitida. (396)

03. SOLUÇÃO

Alterada rotina para executar corretamente a funcionalidade.

10584200 DMANFAT1-18368 DT Rejeição 630 - Valor do Produto difere do produto Valor Unitário de Tributação e Quantidade Tributável.

01. DADOS GERAIS

Produto:	TOTVS Backoffice
Linha de Produto:	Linha Datasul
Segmento:	Backoffice
Módulo:	MFT - Faturamento
Função:	FT4003 - Cálculo de Notas
Ticket:	10584200, 10516258
Requisito/Story/Issue:	DMANFAT1-18368

02. SITUAÇÃO/REQUISITO

Cálculo incorreto do valor unitário para unidade de medida tributável em operações com Exportação e Nacional com GTIN na menor unidade do varejo.

03. SOLUÇÃO

Corrigido programa para que o cálculo do valor unitário na unidade tributável seja gerado corretamente e não cause rejeição 630.

10631230 DMANFAT1-18326 DT Diretório para Histórico dos XMLs TC 2.0 separado por estabelecimento

01. DADOS GERAIS

Produto:	TOTVS Backoffice
Linha de Produto:	Linha Datasul
Segmento:	Backoffice
Módulo:	MFT - Faturamento
Função:	CD0590 - Monitora Arquivos de Integração TC 2.0
Ticket:	10631230
Requisito/Story/Issue:	DMANFAT1-18326

02. SITUAÇÃO/REQUISITO

Os arquivos XML enviados pelo TC 2.0 organizados em pastas diferentes, não estão fazendo a separação considerando o estabelecimento, apenas por fluxo e ano-mês.

03. SOLUÇÃO

Alterado para efetuar a separação dos arquivos XMLs em pastas organizadas por fluxo, estabelecimento e mês.

10660993 DMANFAT1-18617 DT Inconsistência no cadastro cliente - campo Agente Retenção

01. DADOS GERAIS

Produto:	TOTVS Backoffice
Linha de Produto:	Linha Datasul
Segmento:	Backoffice
Módulo:	MFT - Faturamento
Função:	CD0704 - Manutenção de Clientes
Ticket:	10660993
Requisito/Story/Issue:	DMANFAT1-18617

02. SITUAÇÃO/REQUISITO

Ao alterar o cadastro de cliente e fazer a integração com o EMS5, não está sendo enviado o campo Agente de Retenção.

03. SOLUÇÃO

Corrigido programa para que a informação seja enviada para o EM5 na integração.

10755870 DMANFAT1-18707 DT Pendência envio da GNRE.

01. DADOS GERAIS

Produto:	TOTVS Backoffice
Linha de Produto:	Linha Datasul
Segmento:	Backoffice
Módulo:	MFT - Faturamento
Função:	CD0364 - Monitor GNRE
Ticket:	10755870
Requisito/Story/Issue:	DMANFAT1-18707

02. SITUAÇÃO/REQUISITO

Ao gerar a GNRE para um imposto cujo valor ficou abaixo de R\$ 1,00, ocorre erro de schema do TSS, pois a tag é gerada com valor sem o zero a esquerda do valor.

03. SOLUÇÃO

Corrigido programa para que seja gerado corretamente o valor no xml.

10761769 DMANFAT1-18483 DT Inf Adicionais Nota Fiscal - Inscrição Estadual Local de Retirada

01. DADOS GERAIS

Produto:	TOTVS Backoffice
Linha de Produto:	Linha Datasul
Segmento:	Backoffice
Módulo:	MFT - Faturamento
Função:	CD4035 - Informações Adicionais da Nota Fiscal
País:	Brasil
Ticket:	10761769
Requisito/Story/Issue:	DMANFAT1-18483

02. SITUAÇÃO/REQUISITO

Quando se trabalha com grãos, o emitente pode ter vários endereços de entrega (exemplo: fazendas), onde muda a Inscrição Estadual. Ao informar o local de retirada no programa CD4035 (informações adicionais da nota fiscal), apesar de trazer o endereço principal registrado no CD0704/CD0401 (Cadastro de emitente), é possível alterar os dados do endereço, porém não é possível alterar a IE, enviando no XML a informação do cadastro principal e que não corresponde ao endereço em questão.

03. SOLUÇÃO

Foi adicionado o campo da **Inscrição Estadual** no programa CD4035 para o tipo de informação **NF-e Identificação do Local de Retirada**.

- CD4035
- - Adicionado o campo **Inscrição Estadual**, que será preenchido conforme informado no cadastro de emitentes, e ficará habilitado para que seja possível alterar.
 - Na geração do XML a tag <IE> do bloco <retirada> será preenchido com a IE informada no CD4035. Caso o campo esteja em branco, a informação será buscada do cadastro de emitentes.

06.9.5503 - CD4035 - 2.00.00.135 - Inf Adicionais Nota Fiscal - 10 - Integração HCM X ...

Arquivo Ajuda

Tipo de Informação: NF-e - Identificação do Local de Retirada

NF-e - Identificação do Local de Retirada

Emitente do Local de Retirada

Emitente: Delta Delta CNPJ/CPF: 11111111111110

Endereço do Local de Retirada

Nome/Razão Social: Delta

Inscrição Estadual: 123456789012

Endereço: Av Teste

Bairro: Teste

Cidade: São Paulo UF: SP

País: CEP: 09270901

E-mail: teste@teste.com

Telefone: 1145667653

OK Salvar Cancelar Ajuda

Inscrição Estadual do Emitente

03. INFORMAÇÕES ADICIONAIS

Informações Adicionais da Nota Fiscal - CD4035

10772492 DMANFAT1-18492 DT Contabilização Notas Remessa Faturamento Antecipado

01. DADOS GERAIS

Produto:	TOTVS Backoffice
Linha de Produto:	Linha Datasul
Segmento:	Backoffice
Módulo:	MFT - Faturamento
Função:	FT0904 - Consulta Notas Fiscais FT0507 - Listagem Notas Fiscais FT0708 - Demonstrativo Contábil
Ticket:	10772492
Requisito/Story/Issue:	DMANFAT1-18492

02. SITUAÇÃO/REQUISITO

Quando IPI é cobrado na nota de remessa faturamento antecipado, a baixa da conta **receita futura** está considerando no cálculo a base do IPI, e não o valor do IPI calculado para a primeira nota fiscal.

03. SOLUÇÃO

Corrigido programa para que o valor da receita da nota de remessa de faturamento antecipado seja calculado corretamente.

10778471 DMANFAT1-18497 DT Tag DhSaiEnt não esta respeitando fuso horário

01. DADOS GERAIS

Produto:	TOTVS Backoffice
Linha de Produto:	Linha Datasul
Segmento:	Backoffice
Módulo:	MFT - Faturamento
Função:	FT4003 - Cálculo de Notas
Ticket:	10778471
Requisito/Story/Issue:	DMANFAT1-18497

02. SITUAÇÃO/REQUISITO

Quando selecionado um fuso horário diferente do de Brasília no CD0403, guia "Doc Eletron", e marcado a opção de "Atualiza Data/Hora de Saída/Entrada Automaticamente", ao fazer a emissão da nota Tag DhSaiEntr esta saindo no XML com o horário da maquina que possui o ambiente Datasul, não respeitando o fuso horário selecionado no CD0403 para o estabelecimento da nota.

03. SOLUÇÃO

Corrigido programa para que a hora de saída respeite o fuso horário selecionado no CD0403 para o estabelecimento da nota.

10842071 DMANFAT1-18583 DT Travamento no cálculo de pré-faturamento

01. DADOS GERAIS

Produto:	TOTVS Backoffice
Linha de Produto:	Linha Datasul
Segmento:	Backoffice
Módulo:	MFT - Faturamento
Função:	FT4001 - Cálculo de Pré Faturamento
Ticket:	10842071
Requisito/Story/Issue:	DMANFAT1-18583

02. SITUAÇÃO/REQUISITO

Travamento ao efetivar uma nota fiscal de embarques que possua mais de um item, com mais de um código de ajuste.

03. SOLUÇÃO

Alterado o programa para não travar ao efetivar a nota fiscal de embarques que possua mais de um item, com mais de um código de ajuste.

10862772 DMANFAT1-18594 DT Inconsistências no Workflow de Implantação e Liberação de Itens via Fluig - Origem e arredondamento de PIS e COFINS

01. DADOS GERAIS

Produto:	TOTVS Backoffice
Linha de Produto:	Linha Datasul
Segmento:	Backoffice
Módulo:	MFT - Faturamento
Função:	Fluig - Workflow de Implantação de Itens Fluig - Workflow de Liberação de Itens
Ticket:	10862772
Requisito/Story/Issue:	DMANFAT1-18594

02. SITUAÇÃO/REQUISITO

- 1- Ao realizar o *workflow* de Implantação de Itens via Fluig, não permite salvar com Origem do Item diferente de 1, 2 ou 3.
- 2- Ao utilizar o *workflow* de Liberação de Itens, o valor referente ao PIS e COFINS é arredondado incorretamente quando comparado à informação no programa CD0903 - Atualização Itens Faturamento.

03. SOLUÇÃO

Situações alteradas para que as operações com itens via Fluig ocorram corretamente.

10888713 DMANFAT1-18607 DT Consulta de NFe - Abrindo Escopo Transacional

01. DADOS GERAIS

Produto:	TOTVS Backoffice
Linha de Produto:	Linha Datasul
Segmento:	Backoffice
Módulo:	MFT - Faturamento
Função:	FT0909 - Consulta de Notas Fiscais Eletrônicas
Ticket:	10888713
Requisito/Story/Issue:	DMANFAT1-18607

02. SITUAÇÃO/REQUISITO

Ao clicar no botão Situação no programa FT0909, está abrindo escopo transacional, fazendo com que qualquer rotina que tenha sido executada em paralelo, seja desfeita após o fechamento do programa.

03. SOLUÇÃO

Corrigido programa para que não ocorram problemas causados pela abertura de transação.

10894498 DMANFAT1-18691 DT Implantação de Itens - Não está copiando classificação fiscal e outros campos do CD0903

01. DADOS GERAIS

Produto:	TOTVS Backoffice
Linha de Produto:	Linha Datasul
Segmento:	Backoffice
Módulo:	MFT - Faturamento
Função:	CD0204 - Implantação Item
Ticket:	10894498, 10946770, 10964123
Requisito/Story/Issue:	DMANFAT1-18691

02. SITUAÇÃO/REQUISITO

Ao realizar a cópia do item pelo programa CD0204, a NCM do item copiado está sendo alterada para a NCM da família, mesmo que a família do novo item não tenha sido alterada.

03. SOLUÇÃO

Corrigido programa para que na cópia de um item pelo CD0204, sejam mantidos os mesmos dados copiados, caso não tenham sido alterados.

10904636 DMANFAT1-18665 DT Cancelamento Nota Fiscal Devolução Remessa Faturamento Antecipado

01. DADOS GERAIS

Produto:	TOTVS Backoffice
Linha de Produto:	Linha Datasul
Segmento:	Backoffice
Módulo:	MFT - Faturamento
Função:	FT2200 - Cancelamento de Notas Fiscais
Ticket:	10904636
Requisito/Story/Issue:	DMANFAT1-18665

02. SITUAÇÃO/REQUISITO

No cancelamento de uma nota fiscal de devolução de uma remessa de faturamento antecipado, está apresentando a mensagem 51666, de falta de saldo e não permite o seu cancelamento.

03. SOLUÇÃO

Identificado que a situação estava no momento do cálculo da nota fiscal de devolução, onde não retornava o saldo antecipado conforme nota fiscal de fatura.

10935376 DMANFAT1-18694 DT Inconsistência na emissão de boleto Safra

01. DADOS GERAIS

Produto:	TOTVS Backoffice
Linha de Produto:	Linha Datasul
Segmento:	Backoffice
Módulo:	MFT - Faturamento
Função:	FT0518 - Emissor DANFe
Ticket:	10935376
Requisito/Story/Issue:	DMANFAT1-18694

02. SITUAÇÃO/REQUISITO

Ao emitir boleto para Pessoa Física onde o portador tem banco Safra, é necessário enviar informações de Nome, CPF e Endereço do pagador.

03. SOLUÇÃO

Ajustado programa para que a emissão do boleto ocorra de acordo com o esperado pelo Banco quando Pessoa Física.

→ O campo é preenchido com a informação de CPF/CNPJ do campo CNPJ do CD0704:

Nome do Pagador/CPF/CNPJ/Endereço	
TestePessoaF 03775866922	
AVEUGENIO CONEGLIAN, 1060 DISTRITO INDUSTRIAL	
17509900 BLUMENAU SC	
Sacador/Avalista	
	

→ A mensagem de Local de Pagamento também foi atualizada, conforme orientação do representante do banco do cliente:

Banco Safra SA	422-7	42297.08807 00020.126140
Local de Pagamento		Data
Pagável em qualquer Banco do sistema de compensação.		#dt
Nome do Beneficiário/CNPJ/CPF		Agên
TOTVS S.A. 53.113.791/0006.37		088

10936413 DMANFAT1-18689 DT Relatório Faturamento por Cliente - Ramos de Atividade incorreto

01. DADOS GERAIS

Produto:	TOTVS Backoffice
Linha de Produto:	Linha Datasul
Segmento:	Backoffice
Módulo:	MFT - Faturamento
Função:	FT0702 - Relatório Faturamento por Cliente
Ticket:	10936413
Requisito/Story/Issue:	DMANFAT1-18689

02. SITUAÇÃO/REQUISITO

Ao informar o ramo de atividade na aba digitação, estão sendo listadas notas dos clientes do ramo de atividade informado e, também, do ramo de atividade em branco.

03. SOLUÇÃO

Corrigido programa para que considere as notas de clientes relacionados aos ramos de atividades informados na aba digitação.

10938045 DMANFAT1-18658 DT Quebra indevida na Nota Fiscal de Diferença de preço

01. DADOS GERAIS

Produto:	TOTVS Backoffice
Linha de Produto:	Linha Datasul
Segmento:	Backoffice
Módulo:	MFT - Faturamento
Função:	FT4003 - Cálculo de Notas
Ticket:	10938045
Requisito/Story/Issue:	DMANFAT1-18658

02. SITUAÇÃO/REQUISITO

Ao gerar a nota fiscal de diferença de preço de uma nota fiscal de venda com 3 itens, são geradas mais de uma nota de diferença de preço.

03. SOLUÇÃO

Corrigido programa para que gere apenas uma nota fiscal de diferença de preço.

10942742 DMANFAT1-18765 DT Atualiza Tabela Preço - inconsistência na atualização

01. DADOS GERAIS

Produto:	TOTVS Backoffice
Linha de Produto:	Linha Datasul
Segmento:	Backoffice
Módulo:	MFT - Faturamento
Função:	CD1509 - Atualiza Tabela de Preço
Ticket:	10942742
Requisito/Story/Issue:	DMANFAT1-18765

02. SITUAÇÃO/REQUISITO

Ao atualizar tabela de preço pelo programa CD1509 marcando a opção **Atualiza pedidos**, caso algum pedido vinculado à tabela possua uma fórmula no configurador de tributos, ocorre inconsistência na atualização e apresenta mensagem "Registro WT Item da Nota Fiscal nao esta' disponivel. (91)"

03. SOLUÇÃO

Corrigido programa para que não apresente inconsistência na execução.

10950030 DMANFAT1-18833 DT Atualização do Estoque - Devolução Ativo sem valor para ICMS

01. DADOS GERAIS

Produto:	TOTVS Backoffice
Linha de Produto:	Linha Datasul
Segmento:	Backoffice
Módulo:	MFT - Faturamento
Função:	FT2100 - Atualização do Estoque
Ticket:	10950030
Requisito/Story/Issue:	DMANFAT1-18833

02. SITUAÇÃO/REQUISITO

Na atualização do estoque de uma nota de devolução de compra com ordem de investimento e valor do ICMS zerado, está apresentando inconsistência na atualização do estoque (mensagem 33555).

03. SOLUÇÃO

Corrigido programa para que não ocorra o divergência na atualização do estoque.

10950300 DMANFAT1-18887 DT Cálculo de Pedidos - Geração Duplicatas não considera parâmetro Cobrança Despesas

01. DADOS GERAIS

Produto:	TOTVS Backoffice
Linha de Produto:	Linha Datasul
Segmento:	Backoffice
Módulo:	MFT - Faturamento
Função:	FT4002 - Cálculo de Pedidos
Ticket:	10950300
Requisito/Story/Issue:	DMANFAT1-18887

02. SITUAÇÃO/REQUISITO

No cálculo de nota fiscal com pedido de venda, utilizando condição especial de pagamento especial, não está considerando o parâmetro **Cobrança Despesa** informado no pedido para cálculo dos valores das duplicatas quando na nota é informado Despesa (frete, seguro ou embalagem).

03. SOLUÇÃO

Corrigido programa para que considere o parâmetro **Cobrança Despesa** para calcular as parcelas das duplicatas com despesas.

10957281 DMANFAT1-18688 DT Inconsistência chamada UPC de handle ttInfIntermed

01. DADOS GERAIS

Produto:	TOTVS Backoffice
Linha de Produto:	Linha Datasul
Segmento:	Backoffice
Módulo:	MFT - Faturamento
Função:	FT4003 - Cálculo de Notas
Ticket:	10957281
Requisito/Story/Issue:	DMANFAT1-18688

02. SITUAÇÃO/REQUISITO

Ao utilizar os dados do intermediador, via upc, foi verificado que os dados passados eram do pagamento e não do intermediador.

03. SOLUÇÃO

Corrigido programa para que os dados sejam passados corretamente para upc.

10957981 DMANFAT1-18700 DT Nota Fiscal com status divergente do retorno da Neogrid.

01. DADOS GERAIS

Produto:	TOTVS Backoffice
Linha de Produto:	Linha Datasul
Segmento:	Backoffice
Módulo:	MFT - Faturamento
Função:	FT0909
Ticket:	10957981
Requisito/Story/Issue:	DMANFAT1-18700

02. SITUAÇÃO/REQUISITO

Na solicitação do cancelamento de uma nota, caso ocorra problema na SEFAZ e retorne o erro cStat 109, a nota volta para situação de Uso autorizado.

03. SOLUÇÃO

Corrigido programa para que no retorno do erro cStat 109, a nota permaneça com situação de "NF-e em Processo de Cancelamento".

10962504 DMANFAT1-18701 DT Informações Adicionais Nota Fiscal - Inconsistência em ambiente Oracle - Indicador Presença do Comprador

01. DADOS GERAIS

Produto:	TOTVS Backoffice
Linha de Produto:	Linha Datasul
Segmento:	Backoffice
Módulo:	MFT - Faturamento
Função:	CD4035 - Informações Adicionais Nota Fiscal
Ticket:	10962504
Requisito/Story/Issue:	DMANFAT1-18701

02. SITUAÇÃO/REQUISITO

Em ambiente oracle, ao informar o Indicador Presença do Comprador na tela do programa CD4035, ocorre inconsistência ao salvar a alteração, apresentando mensagem: Nº 37 Ocorreu erro progress.

03. SOLUÇÃO

Corrigido programa para que o erro não ocorra.

10982016 DMANFAT1-18799 DT Relacionamento Tributos X Estado X Produto - Divergência de Menu em execução RPW

01. DADOS GERAIS

Produto:	TOTVS Backoffice
Linha de Produto:	Linha Datasul
Segmento:	Backoffice
Módulo:	MFT - Faturamento
Função:	html-mft.relationshipTaxesStateProduct - Relacionamento Tributos X Estado X Produto
Ticket:	10982016
Requisito/Story/ Issue:	DMANFAT1-18799

02. SITUAÇÃO/REQUISITO

Ao realizar agendamento de execução via RPW, por meio da **Inclusão / Exclusão Facilitada** do programa Relacionamento Tributos X Estado X Produto, ocorre divergência.

03. SOLUÇÃO

Corrigido o cadastro do programa no menu, para que o agendamento da execução por RPW ocorra normalmente.

DMANFAT1-18464 DT Ajustes no Configurador de Tributos HTML

01. DADOS GERAIS

Produto:	TOTVS Backoffice
Linha de Produto:	Linha Datasul
Segmento:	Backoffice
Módulo:	MFT - Faturamento
Função:	html-mft.taxConfigurator - Configurador de Tributos
Ticket:	Interno
Requisito/Story/Issue:	DMANFAT1-18464

02. SITUAÇÃO/REQUISITO

Na realização dos testes estruturais do programa Configurador de Tributos, foram levantados pontos a serem ajustados na execução do programa:

1. Ao editar um Tributo Cliente onde o **Código Configuração Tributo** contenha vírgula, não é possível salvar a alteração.
2. Na tela de Classe Fiscal, ao filtrar através da Busca Avançada por **Tipo de Classe Fiscal** igual a **Natureza de Operação**, a filtragem não retorna os registros corretamente.
3. Ao exportar o arquivo com as informações do Configurador de Tributos na tela de Importar e Exportar, o arquivo exportado não é criado na **Central de Documentos** quando o ambiente de execução for Linux.

03. SOLUÇÃO

Situações corrigidas com base nos itens apontados no teste.

4.7 Fiscal - Manutenção - 12.1.32

Rascunho

Pesquisar

4.7.1 Configurador Layout Fiscal - Manutenção - 12.1.32

Rascunho

Pesquisar

9612607 DMANFISDTS-12846 Sped Fiscal - Registros 1390/1391

01. DADOS GERAIS

Linha de Produto:	Linha Datasul
Segmento:	Backoffice
Módulo:	MLF - Configurador Layout Fiscal
Função:	LF0200/LF0201 - Gerador de Arquivos Interpretador de Layout - Sped Fiscal
Ticket:	9612607
Requisito/Story/Issue	DMANFISDTS-12846

02. SITUAÇÃO/REQUISITO

Não estão sendo gerados no arquivo para o SPED Fiscal os registros 1390 - Controle de Produção de Usina e 1391 - Produção Diária da Usina, quando utilizados os códigos de produto 04-Álcool Etílico Hidratado Outros Fins e 05-Álcool Etílico Anidro Outros Fins.

03. SOLUÇÃO

Ajustado os arquivos de layout para que sejam gerados os registros 1390 e 1391 no arquivo para o SPED Fiscal, quando utilizados os códigos de produto 04-Álcool Etílico Hidratado Outros Fins e 05-Álcool Etílico Anidro Outros Fins.

9700632 DMANFISDTS-13064 DT EFD Contribuições Registro F200 SCP

01. DADOS GERAIS

Produto:	TOTVS Manufatura TOTVS Backoffice
Linha de Produto	Linha Datasul
Segmento:	Backoffice
Módulo:	MLF - Layout Fiscal
Função:	LF0215 - Gerador de Arquivos EFD Contribuições
Ticket:	9700632
Requisito/Story/Issue	DMANFISDTS-13064

02. SITUAÇÃO/REQUISITO

Ao gerar o arquivo da EFD Contribuições para o estabelecimento SCP, não está sendo gerado o registro F200 quando no período não existem outras movimentações, somente informações para a geração do registro F200.

03. SOLUÇÃO

Alterado o programa para gerar o registro F200 no arquivo da EFD Contribuições para o estabelecimento SCP mesmo quando não existirem outras movimentações.

9722449 DMANFISDTS-12979 DT SPED Contribuições Geração do registro 0500

01. DADOS GERAIS

Linha de Produto:	Linha Datasul
Segmento:	Backoffice
Módulo:	MLF - Configurador Layout Fiscal
Função:	LF0215 - Gerador de Arquivos SPED PIS/COFINS
Ticket:	9722449
Requisito/Story/Issue (informe o requisito relacionado) :	DMANFISDTS-12979

02. SITUAÇÃO/REQUISITO

O Registro 0500 não está sendo apresentado quando marcada a opção *"Gera Arquivo de Conferência do Bloco M"* para documentos fiscais com o CST menor que 04 ou maior que 09.

03. SOLUÇÃO

Alterado o programa para que gere corretamente o registro 0500 para todos os CST's quando marcada a opção *"Gera Arquivo de Conferência do Bloco M"*.

9774501 DMANFISDTS-13069 - LF0303 - Erro na importação da tabela F500/F510/F550/F560 Consolid

01. DADOS GERAIS

Linha de Produto:	Linha Datasul
Segmento:	Backoffice
Módulo:	MLF - Configurador Layout Fiscal
Função:	LF0303 - Imortação Inf Fiscais
Ticket:	9774501
Requisito/Story/Issue	DMANFISDTS-13069

02. SITUAÇÃO/REQUISITO

Ao efetuar a importação de um arquivo csv para a tabela **F500/F510/F550/F560 Consolid (dwf-consolid-presmdo)** é apresentado inconsistências quando os decimais informados no arquivo são menores que o definido no layout através do programa LF0214.

03. SOLUÇÃO

Alterado o programa para que ao verificar um decimal menor que o definido no layout, efetue uma validação para que não seja apresentado o erro e seja importado corretamente o arquivo csv com os dados apresentados igualmente ao que é solicitado no Guia do SPED Contribuições - Registro F500 .

9905109 DMANFISDTS-13140 DT Ajuste SPED Fiscal V006 Layout 125

01. DADOS GERAIS

Produto:	TOTVS Manufatura TOTVS Backoffice
Linha de Produto:	Linha Datasul
Segmento:	Manufatura
Módulo:	MLF - Configurador Layout Fiscal
Função:	LF0200 - Gerador de Arquivos do Layout
País:	Brasil
Ticket:	9905109
Requisito/Story/Issue:	DMANFISDTS-13140

02. SITUAÇÃO/REQUISITO

Ao gerar o arquivo do SPED Fiscal V006 para o período do ano de 2014, são apresentadas mensagens não tratadas no arquivo de acompanhamento da execução.

03. SOLUÇÃO

O layout do SPED Fiscal para o ano de 2014 foi ajustado para que não sejam apresentadas mais inconsistências durante a execução.

**Importante**

É necessário realizar a importação dos arquivos de layout contidos na pasta /LFP, utilizando o programa LF0301.

9983633 DMANFISDTS-13258 DT Registro M205/M605 não importado

01. DADOS GERAIS

Produto:	TOTVS Manufatura TOTVS Backoffice
Linha de Produto:	Linha Datasul
Segmento:	Manufatura
Módulo:	MLF - Configurador Layout Fiscal
Função:	LF0303 - Importação Inf Fiscais
País:	Brasil
Ticket:	9983633
Requisito/Story/Issue (informe o requisito relacionado) :	DMANFISDTS-13258

02. SITUAÇÃO/REQUISITO

Os registros da tabela M205/M605 Detalhamento Receita Contribuição não são importados corretamente pelo programa de importação de informações fiscais.

03. SOLUÇÃO

Foram efetuadas alterações no programa de importação, para que seja executado o processo para a tabela Detalhamento Receita Contribuição sem impedimentos. O processamento realizado também foi ajustado para que após a importação, os registros gerados sejam apresentados corretamente no programa de consulta LF0203.

**Importante**

A alteração do código da receita será possível apenas pelo programa LF0203. Caso o importador receba uma solicitação de alteração do código de receita, por se tratar de um campo que faz parte do índice da tabela, será criado um novo registro.

10014473 DMANFISDTS13257 DT Item de Serviço com alíquota de ICMS no registro 0200 do SPED Fiscal

01. DADOS GERAIS

Produto:	TOTVS Manufatura TOTVS Backoffice
Linha de Produto:	Linha Datasul
Segmento:	Manufatura
Módulo:	MLF - Configurador Layout Fiscal
Função:	LF0200 - Gerador de Arquivos do Layout
País:	Brasil
Ticket:	10014473
Requisito/Story/Issue:	DMANFISDTS-13257

02. SITUAÇÃO/REQUISITO

Os itens de serviço estão sendo gerados com alíquota de ICMS no registro 0200, campo 12-ALIQ_ICMS do arquivo do SPED Fiscal mesmo que estejam configurados corretamente, sem alíquota no sistema.

03. SOLUÇÃO

Foram efetuadas alterações na geração do registro 0200 do SPED Fiscal para que identifique se o item é de serviço antes de fazer a atribuição da alíquota padrão caso não encontre configuração específica para o item.

10050890 DMANFISDTS-13279 DT Erro extração Registro F130 SPED Contribuições

01. DADOS GERAIS

Linha de Produto:	Datasul
Segmento:	Manufatura
Módulo:	MLF - Configurador Layout Fiscal
Função:	LF0906 - Extração de Dados para EFD Contribuições
Ticket:	10050890
Requisito/Story/Issue:	DMANFISDTS-13279

02. SITUAÇÃO/REQUISITO

Situação 1: Ao executar a extração do F130 pelo programa LF0906, quando o bem é gerado por quantidade (parâmetro marcado no RI0111), o valor base do PIS e COFINS estão gerando incorretamente com o valor total do item que gerou os bens.

Situação 2: Quando a natureza de operação tem redução de ICMS, o valor base do PIS e COFINS gera incorretamente com o valor de outro item pois se perde na sequencia, que ficam diferentes no recebimento e em Obrigações Fiscais.

03. SOLUÇÃO

Solução 1: Alterado o programa para gerar o valor da base do PIS e COFINS de acordo com a quantidade de forma que a multiplicação da base x alíquota dê o valor do PIS/COFINS corretamente.

Solução 2: Alterado o programa para buscar no recebimento a sequencia do item, pois essa é a sequencia gravada no MRI, com isso é buscado o valor correto para a base do PIS/COFINS.

10167135 DMANFISDTS-13388 DT Emitentes utilizados no bloco K sem registro 0150

01. DADOS GERAIS

Produto:	TOTVS Manufatura TOTVS Backoffice
Linha de Produto:	Linha Datasul
Segmento:	Manufatura
Módulo:	MLF - Configurador Layout Fiscal
Função:	LF0200 - Gerador de Arquivos do Layout
País:	Brasil
Ticket:	10167136
Requisito/Story/Issue:	DMANFISDTS-13388

02. SITUAÇÃO/REQUISITO

Quando um emitente que foi incluído manualmente no MLF é utilizado no bloco K, o respectivo registro 0150 no SPED Fiscal é gerado em branco.

03. SOLUÇÃO

Foram efetuadas alterações na geração do registro 0150 do arquivo para o SPED Fiscal, para que o gere corretamente o emitente digitado manualmente para informações do Bloco K.

10212464 DMANFISDTS-13448 Sped Contribuições - Registros 0000/0140

01. DADOS GERAIS

Linha de Produto:	Linha Datasul
Segmento:	Backoffice
Módulo:	MLF - Configurador Layout Fiscal
Função:	LF0202 - Extrator de Informações EMS
Ticket:	10212464
Requisito/Story/Issue	DMANFISDTS-13448

02. SITUAÇÃO/REQUISITO

Ao gerar o extrator de informações EMS quando há dois estabelecimentos iguais com mesmo endereço e mesma raiz de CNPJ a pessoa dos estabelecimentos ficam duplicadas na tabela estabelecimento MLF (lf0203), gerando duplicidade no registro 0140 do SPED Contribuições.

03. SOLUÇÃO

Alterado o extrator de informações para gerar corretamente a pessoa correspondente a cada estabelecimento de acordo com o CNPJ.

10255615 DMANFISDTS-13438 DT Sped Fiscal Registro H020

01. DADOS GERAIS

Produto:	TOTVS Manufatura TOTVS Backoffice
Linha de Produto	Linha Datasul
Segmento:	Backoffice
Módulo:	MLF - Layout Fiscal
Função:	LF0200/LF0201 - Interpretador de Layout Fiscal / Sped Fiscal
Ticket:	10255615
Requisito/Story/Issue	DMANFISDTS-13438

02. SITUAÇÃO/REQUISITO

Ao gerar no arquivo do Sped Fiscal o registro H020 - Informação complementar do Inventário, utilizando a função para cumprimento das regras definidas pela Portaria 139/2020 MT onde a orientação é que seja considerado o valor da última entrada multiplicado pelo quantidade total de mercadorias em estoque, porém o valor da última entrada utilizado com base no programa CS0102 não considera o período.

03. SOLUÇÃO

Alterado o programa para gerar da o valor unitário da última entrada do item no período com base nos documentos fiscais de entradas/compras integrados ou implantados em Obrigações Fiscais.

i Importante

A escrituração das informações geradas no Bloco H (Inventário) atendendo as regras definidas pela Portaria SEF 139/2020- SEFAZ MT estão condicionadas a ativação da função "PORT13920-MT" e deverão ser geradas nos períodos solicitados pela portaria.

04. ASSUNTOS RELACIONADOS

[DT Extração de Documentos - Portaria 139/2020 SEFAZ MT](#)

10307933 DMANFISDTS-13466 - LF0215 - Registro C175 CST Pis/Cofins Com Tributações Diferentes

01. DADOS GERAIS

Linha de Produto:	Linha Datasul
Segmento:	Backoffice
Módulo:	MLF - Configurador Layout Fiscal
Função:	LF0215 - Geração do Arquivo Magnético Sped Contribuições
Ticket:	10307933
Requisito/Story/Issue	DMANFISDTS-12466

02. SITUAÇÃO/REQUISITO

Ao gerar o arquivo para o Sped Contribuições para documentos fiscais com modelo 65 cujo tributos PIS e COFINS possuem a tributação diferenciada (isento/tributado), no registro C175 está sendo apresentado o mesmo CST para o PIS e para o COFINS, mesmo cadastrando no programa CD0303 a tributação diferenciada.

03. SOLUÇÃO

Alterado o programa para que ao efetuar a geração do arquivo Sped Contribuições, o registro C175 apresente o CST corretamente para PIS e COFINS quando o documento for modelo 65 e com tributações diferenciadas (isento/tributado).

10370390 DMANFISDTS-13643 DT Extração de Valores para o Registro F130 da EFD Contribuições

01. DADOS GERAIS

Produto	TOTVS Manufatura TOTVS Backoffice
Linha de Produto:	Linha Datasul
Segmento:	Backoffice
Módulo:	MLF - Configurador Layout Fiscal
Função:	LF0906 - Extração de Dados para EFD Contribuições
Ticket:	10370390
Requisito/Story/Issue:	DMANFISDTS-13643

02. SITUAÇÃO/REQUISITO

Os valores extraídos para o registro F130 da EFD Contribuições estão divergentes quando a inclusão ou alteração das informações são realizadas diretamente no bem pelo módulo Recuperador de Impostos - MRI, pois atualmente o programa busca valores da base da nota fiscal no Recebimento ou em Obrigações Fiscais.

03. SOLUÇÃO

Foi criada a função “**CALC-VALORES-F130-MRI**”, que quando ativada pelo programa CD7070 - Função Liberação Especial realizará a busca dos valores de operação, base e parcela com base nas informações do módulo do MRI. Caso a função esteja desativada o programa continua buscando os valores nos módulos do Recebimento e Obrigações Fiscais.

10389162 DMANFISDTS-13609 DT Alteração Emitente - Registro 0175

01. DADOS GERAIS

Linha de Produto:	Linha Datasul
Segmento:	Backoffice
Módulo:	MLF - Configurador Layout Fiscal
Função:	UFN003AA- Manutenção Fornecedor Financeiro
Ticket:	10389162
Requisito/Story/Issue (informe o requisito relacionado) :	DMANFISDTS-13609

02. SITUAÇÃO/REQUISITO

Ao alterar a cidade de um emitente pelo módulo do Financeiro (UFN003AA), onde a empresa do EMS2 é diferente da empresa do EMS5, está criando o registro de alteração de país campo 4 na tabela dwf-alter-emit, mesmo quando essa informação não foi alterada. Gerando inconsistência no registro 0175 do SPED Fiscal.

03. SOLUÇÃO

Alterado o programa para comparar corretamente se houve alteração no país, caso haja alteração no país é criado um registro na tabela alteração do emitente (campo 4), se somente a cidade foi alterada, cria apenas um registro com campo 8 (alteração do código IBGE).

10415088 DMANFISDTS-13684 DT Extração dos valores de ICMS ST para notas de entrada

01. DADOS GERAIS

Produto:	TOTVS Manufatura TOTVS Backoffice
Linha de Produto:	Linha Datasul
Segmento:	Manufatura
Módulo:	MLF - Configurador Layout Fiscal
Função:	LF0202 - Extrator Informações EMS
País:	Brasil
Ticket:	10415088
Requisito/Story/Issue (informe o requisito relacionado) :	DMANFISDTS-13684

02. SITUAÇÃO/REQUISITO

O Sistema extrai indevidamente valores de ICMS ST para documentos de entrada.

03. SOLUÇÃO

Foram identificadas as alterações que causaram a extração indevida e todas foram revertidas.

10454362 DMANFISDTS-13604 DT - LF0201 Mensagem de erro na versão do Layout [NR14] do SPED Fiscal

01. DADOS GERAIS

Linha de Produto:	Linha Datasul
Segmento:	Backoffice
Módulo:	MLF - Configurador Layout Fiscal
Função:	LF0200/LF0201 - Gerador de Arquivos Interpretador de Layout - Sped Fiscal
Ticket:	10454362
Requisito/Story/Issue (informe o requisito relacionado) :	DMANFISDTS-13604

02. SITUAÇÃO/REQUISITO

Ao escolher a opção SPED Fiscal V.013 no LF0200, ocorre o erro 56484 - Foi detectada diferença de versão entre os layouts do MLF, Versão do Layout [NR 14], Versão esperada [NR 12].

03. SOLUÇÃO

Alterado o LF0200 para verificar a versão correta do Layout 13 do SPED Fiscal, desta forma não ser exibida a mensagem.

10493110 DMANFISDTS-13626 Suframa - Erro ao gerar o arquivo

01. DADOS GERAIS

Linha de Produto:	Linha Datasul
Segmento:	Backoffice
Módulo:	MLF - Configurador Layout Fiscal
Função:	LF0200/LF0201 - Suframa - Portaria 529
Ticket:	10493110
Requisito/Story/Issue	DMANFISDTS-13626

02. SITUAÇÃO/REQUISITO

Ao gerar o arquivo Suframa ocorre o erro "Entry 2 is outside the range of list".

03. SOLUÇÃO

Alterado o programa para que não ocorram erros na geração do arquivo.

10678746 DMANFISDTS-13888 DT - LF0202 extração do endereço do Estabelecimento MLF nas tabelas Pessoa e Endereço

01. DADOS GERAIS

Produto:	TOTVS Manufatura TOTVS Backoffice
Linha de Produto:	Linha Datasul
Segmento:	Backoffice
Módulo:	MLF - Configurador Layout Fiscal
Função:	LF0202 - Extrator das Informações EMS
País:	Brasil
Ticket:	10678746
Requisito/Story/Issue (informe o requisito relacionado) :	DMANFISDTS-13888

02. SITUAÇÃO/REQUISITO

Ao processar o LF0202 marcando a opção Atualiza Documento Já Integrado, está alterando o campo Endereço do Estabelecimento MLF nas tabelas Pessoa e Endereço no LF0203, deixando o cadastro com endereço diferente do estabelecimento do CD0403.

03. SOLUÇÃO

Alterado o LF0202, para manter o endereço do estabelecimento cadastrado no CD0403, desta forma o LF0203 opção Estabelecimento MLF as tabelas Pessoa e Endereço, permanecerão com endereço do CD0403.

10744672 DMANFISDTS-13859 Sped Fiscal - Registros C197 (CAT 66)

01. DADOS GERAIS

Linha de Produto:	Linha Datasul
Segmento:	Backoffice
Módulo:	MLF - Configurador Layout Fiscal
Função:	LF0200/LF0201 - Gerador de Arquivos do SPED Fiscal
Ticket:	10744672
Requisito/Story/Issue	DMANFISDTS-13859

02. SITUAÇÃO/REQUISITO

Na geração do arquivo SPED Fiscal está apresentando valor zero no registro C197 nos campos ALIQ_ICMS e VL_OUTROS, conforme orientações da CAT 66, os campos não devem ser preenchidos.

03. SOLUÇÃO

Alterado o programa de geração do arquivo SPED Fiscal, para que os campos VL_BC_ICMS, ALIQ_ICMS e VL_OUTROS quando estiverem zerados não sejam apresentados no arquivo. E quando a alíquota de for de 0,01 neste caso os campos VL_ICMS e VL_OUTROS devem ser 0,00.

10771737 DMANFISDTS-13923 DT EFD Contribuições Registro 0100 - Telefone

01. DADOS GERAIS

Produto:	TOTVS Manufatura TOTVS Backoffice
Linha de Produto	Linha Datasul
Segmento:	Backoffice
Módulo:	MLF - Layout Fiscal
Função:	LF0215 - Gerador de Arquivos EFD Contribuições
Ticket:	10771737
Requisito/Story/Issue	DMANFISDTS-13923

02. SITUAÇÃO/REQUISITO

Ao gerar SPED Contribuições, o numero de telefone no registro 0100 é gerado com espaço e cortando o ultimo digito.

03. SOLUÇÃO

Alterado o programa para gerar o numero de telefone com os 11 digitos sem considerar o espaço entre DDD e numero.

10793291 DMANFISDTS-13930 DT - LF0202 extração das informações do inventário

01. DADOS GERAIS

Produto:	TOTVS Manufatura TOTVS Backoffice
Linha de Produto:	Linha Datasul
Segmento:	Backoffice
Módulo:	MLF - Configurador Layout Fiscal
Função:	LF0200 - Gerador de Arquivos do Layout
País:	Brasil
Ticket:	10793291
Requisito/Story/Issue (informe o requisito relacionado) :	DMANFISDTS-13930

02. SITUAÇÃO/REQUISITO

Apresenta advertência ao importar o arquivo do SPED Fiscal com as informações de inventário dos registros H010/H020. Verificamos que esta situação ocorre, quando o item em questão é de terceiro de mais de um participante, dessa forma no registro H020 o valor da Base ICMS está repetindo o valor do item anterior.

03. SOLUÇÃO

Alterado a extração das informações do Inventário, quando o Motivo do Inventário for 5 - Solicitação da Fiscalização e o item for de em poder de terceiros informante (Registro H010: IND_PROP = '1'), ao gerar o registro H020 o campo BC_ICMS seja apresentando o valor unitário do item.

10808525 DMANFISDTS-13929 DT - LF0303 Exibe a mensagem para registros ainda não cadastrados: Este registro não pode ser incluído, pois já existe um registro com a mesma chave.

01. DADOS GERAIS

Produto:	TOTVS Manufatura TOTVS Backoffice
Linha de Produto:	Linha Datasul
Segmento:	Backoffice
Módulo:	MLF - Configurador Layout Fiscal
Função:	LF0303 - Importação Inf Fiscal
País:	Brasil
Ticket:	10808525
Requisito/Story/Issue (informe o requisito relacionado) :	DMANFISDTS-13929

02. SITUAÇÃO/REQUISITO

Ao importar o arquivo com os layouts das tabelas dwf-bomba, dwf-bomba-lacre, dwf-bomba-bico, dwf-movimen-combust-tanque e dwf-movimen-combust-concil no LF0303, é exibida a mensagem para os registros ainda não cadastrados: **Este registro não pode ser incluído, pois já existe um registro com a mesma chave.**

03. SOLUÇÃO

Alterado o LF0303, para exibir a mensagem citada acima, somente quando o registro já estiver cadastrado nas tabelas.

10822029 DMANFISDTS-13994 DT - LF0202 não está gravando o valor do ST do ajuste de nota fiscal de entrada referenciada.

01. DADOS GERAIS

Linha de Produto:	Linha Datasul
Segmento:	Backoffice
Módulo:	MLF - Configurador Layout Fiscal
Função:	LF0202 - Extrator das Informações EMS
País:	Brasil
Ticket:	10822029
Requisito/Story/Issue (informe o requisito relacionado) :	DMANFISDTS-13994

02. SITUAÇÃO/REQUISITO

Ao processar o LF0202 para uma nota fiscal de adjudicação, com uma nota fiscal de entrada referenciada e com valores de ST, não está gravando os valores de ST para o Ajuste.

Por isso, ao gerar o SPED Fiscal, não está gerando o valor do ST no registro C197 para os itens das notas fiscais de entrada referenciadas nas notas fiscais de adjudicação.

03. SOLUÇÃO

Alterado o LF0202 para extrair os valores corretos do ST nos ajustes, dos itens das notas fiscais de entrada referenciadas nas notas fiscais de adjudicação. Desta forma o SPED Fiscal passará a gerar o valor correto do ST nos registros C197 para esta operação.

10874760 DMANFISDTS-14246 DT CST de ICMS incorreto para notas fiscais com 100% de redução

01. DADOS GERAIS

Produto:	TOTVS Manufatura TOTVS Backoffice
Linha de Produto:	Linha Datasul
Segmento:	Backoffice
Módulo:	MLF - Configurador Layout Fiscal
Função:	LF0202 - Extrator das Informações EMS
País:	Brasil
Ticket:	10874760
Requisito/Story/Issue	DMANFISDTS-14246

02. SITUAÇÃO/REQUISITO

Ao extrair um documento fiscal que possui percentual de redução de ICMS igual a 100%, o código do CST é gravado incorretamente com 090 - Outras.

03. SOLUÇÃO

Alterado o programa para que na extração das informações gere corretamente o código CST quando o documento fiscal possuir percentual de redução igual a 100%.

DMANACRTE1-6473 - LF0501 - Gerador de Arquivo LCDPR - Erro na somatória da quantidade de linhas impresso no registro 9999

01. DADOS GERAIS

Linha de Produto:	Linha Datasul
Segmento:	Backoffice
Módulo:	MLF - Configurador Layout Fiscal
Função:	LF0501 - Gerador de Arquivo LCDPR
Ticket:	10219109
Requisito/Story/Issue :	DMANACRTE1-6473

02. SITUAÇÃO/REQUISITO

Ao executar o programa LF0501, o arquivo gerado não está somando na quantidade de linhas o último registro (9999), emitindo erro no validador para o cliente.

03. SOLUÇÃO

Ajustado o contador de linhas para fazer a soma das linhas corretamente.

4.7.2 Obrigações Fiscais - Manutenção - 12.1.32

Rascunho

Pesquisar

9776123 DMANFISDTS-13012 DT Categoria SCANC em branco no cadastro de cliente

01. DADOS GERAIS

Produto:	TOTVS Manufatura TOTVS Backoffice
Linha de Produto:	Linha Datasul
Segmento:	Backoffice
Módulo:	MOF - Obrigações Fiscais
Função:	CD0704 - Manutenção Clientes
Ticket:	9776123
Requisito/Story/Issue (informe o requisito relacionado) :	DMANFISDTS-13012

02. SITUAÇÃO/REQUISITO

Quando um cliente novo é cadastrado, a categoria SCANC não é atribuída corretamente.

03. SOLUÇÃO

Foram efetuadas alterações para que a categoria SCANC seja gravada corretamente nos novos emitentes.

9802738 DMANFISDTS-13280 DT Sub apuração ICMS de itens com mais de um código de ajuste

01. DADOS GERAIS

Produto:	TOTVS Manufatura TOTVS Backoffice
Linha de Produto:	Linha Datasul
Segmento:	Backoffice
Módulo:	MOF - Obrigações Fiscais
Função:	OF0717 - Livros Fiscais Registro Apuração ICMS
Ticket:	9802738
Requisito/Story/Issue (informe o requisito relacionado) :	DMANFISDTS-13280

02. SITUAÇÃO/REQUISITO

Quando o item de um documento fiscal possui mais de um código de ajuste associado a ele, as sub apurações do ICMS podem apresentar divergência de valor caso o primeiro código de ajuste do item não seja relativo à sub apuração em questão.

03. SOLUÇÃO

Foram efetuadas alterações para que a rotina de apuração do ICMS identifique corretamente os valores das sub apurações do ICMS, passando a levar em consideração todos os ajustes associados a um item do documento, ao invés de verificar somente o primeiro.

9805066 DMANFISDTS-13089 DT Apuração ICMS Substituto para Entradas

01. DADOS GERAIS

Produto:	TOTVS Manufatura TOTVS Backoffice
Linha de Produto:	Linha Datasul
Segmento:	Backoffice
Módulo:	MOF - Obrigações Fiscais
Função:	OF0631 - Apuração ICMS Substituto
Ticket:	9805066
Requisito/Story/Issue (informe o requisito relacionado) :	DMANFISDTS-13089

02. SITUAÇÃO/REQUISITO

Ao possuir operações de entrada onde existem valores de base de cálculo e valor de ICMS ST na entrada não estão sendo gerados no relatório.

03. SOLUÇÃO

Alterado o programa para gerar no relatório os valores de ICMS ST da entrada.

10087002 DMANFISDTS-13549 DT - OF1495 Erro na exportação dos itens

01. DADOS GERAIS

Linha de Produto:	Linha Datasul
Segmento:	Backoffice
Módulo:	MOF - Obrigações Fiscais
Função:	OF1495 - Manutenção do tem
País:	Brasil
Ticket:	10087002
Requisito/Story/Issue (informe o requisito relacionado) :	DMANFISDTS-13549

02. SITUAÇÃO/REQUISITO

No OF1495 quando executa em RPW e para um número elevado de itens o programa está gerando erro abaixo durante a execução.

** Subscritor de array 257 está fora de faixa. (26).

** Nao foi possivel modificar tt-planilha2. (142)

Esse erro está ocorrendo devido ao estouro de um Array.

03. SOLUÇÃO

Programa alterado para não ocorrer estouro de campo.

10234220 DMANFISDTS-13428 DT Apuração ICMS - Gerar Valores ICMS Substituto

01. DADOS GERAIS

Produto:	TOTVS Manufatura TOTVS Backoffice
Linha de Produto:	Linha Datasul
Segmento:	Backoffice
Módulo:	MOF - Obrigações Fiscais
Função:	OF0717 - Livros Fiscais Registro Apuração ICMS
Ticket:	10234220
Requisito/Story/Issue	DMANFISDTS-13428

02. SITUAÇÃO/REQUISITO

Quando o estabelecimento possui informações do ICMS Substituto e gera a Apuração Normal e a Sub Apuração, os valores referentes ao ICMS ST não estão sendo gerados de forma correta.

03. SOLUÇÃO

Foram efetuadas alterações para que na apuração do ICMS Normal gere os valores referentes ao ICMS-ST na totalidade, considerando também os documentos com ajustes da sub-apuração. Já a Sub Apuração não deverá gerar os valores referentes ao ICMS ST.

10234681 DMANFISDTS-13610 DT Criação automática do registro de apuração com valor zero

01. DADOS GERAIS

Produto:	TOTVS Manufatura TOTVS Backoffice
Linha de Produto:	Linha Datasul
Segmento:	Backoffice
Módulo:	MOF - Obrigações Fiscais
Função:	OF0313 - Manutenção Dados Apuração ICMS/IPI
Ticket:	10234681
Requisito/Story/Issue:	DMANFISDTS-13610

02. SITUAÇÃO/REQUISITO

Ao criar um novo período de apuração no programa OF0313, automaticamente gera na aba "Valores" uma linha referente ao Saldo Credor ou Devedor do período anterior, porém quando não possui movimentação a linha é criada da mesma forma com valor 0 (zero).

03. SOLUÇÃO

Alterado o programa para não gerar o registro referente ao Saldo Credor ou Devedor do período anterior quando o valor for zero.

10322075 DMANFISDTS-13623 DT Relatório Auxiliar de ICMS/FCP - Geração em Excel/LibreOffice

01. DADOS GERAIS

Produto:	TOTVS Manufatura TOTVS Backoffice
Linha de Produto:	Linha Datasul
Segmento:	Backoffice
Módulo:	MOF - Obrigações Fiscais
Função:	html.icmsHelperReport - Relatório Auxiliar ICMS/FCP
Ticket:	10322075
Requisito/Story/Issue	DMANFISDTS-13623

02. SITUAÇÃO/REQUISITO

Ao executar o programa icms.HelperReport em ambientes do appserver em Linux, não é possível receber um arquivo .zip onde contém todos os arquivos necessários para conferência dos resultados da execução.

03. SOLUÇÃO

Alterado o programa para que quando identificado ambientes Linux, não executar o programa para que gere um arquivo .zip e sim para que baixe todos os arquivos diretamente na pasta de downloads selecionada.

10431514 DMANFISDTS-13606 DT Sintegra Registro Tipo (50 51 54) Campo 02-CNPJ

01. DADOS GERAIS

Produto:	TOTVS Manufatura TOTVS Backoffice
Linha de Produto:	Linha Datasul
Segmento:	Backoffice
Módulo:	MOF - Obrigações Fiscais
Função:	OF0735 - Sintegra
Ticket:	10431514
Requisito/Story/Issue	DMANFISDTS-13606

02. SITUAÇÃO/REQUISITO

Ao gerar o registro tipo 50, 51 e 54 do Sintegra, é gerado no arquivo o CNPJ cadastrado no endereço de entrega do programa OF0305 e não do destinatário da mercadoria, conforme cadastrado no programa CD0704 (Manutenção de clientes).

03. SOLUÇÃO

Alterado o programa para gerar o CNPJ de acordo com a função "**of-cnpj-emitente**", quando ativada no programa CD7070 (Função Liberação Especial), será gerado o CNPJ do emitente do programa CD0704, e quando desativada continua buscando o CNPJ cadastrado no documento, no programa OF0305.

10596257 DMANFISDTS-13756 DT - OF0745 Inconsistência de validação no registro R11

01. DADOS GERAIS

Linha de Produto:	Linha Datasul
Segmento:	Backoffice
Módulo:	MOF - Obrigações Fiscais
Função:	OF0745 - Arquivo Magnético DCTF/IPI – Normativa 86/99 e IN 320/03
País:	Brasil
Ticket:	10596257
Requisito/Story/Issue (informe o requisito relacionado) :	DMANFISDTS-13756

02. SITUAÇÃO/REQUISITO

Inconsistência de validação no registro R11 - Apuração entradas, no arquivo da Perd/Comp, a situação ocorre pois o registro R11 considerou CFOPs que não tem valor de IPI.

03. SOLUÇÃO

Alterado o OF0745 para considerar nos registros R11 e 12 somente o CFOPs que possuírem um dos campos com o valor maior que zero: Base de cálculo de IPI, Valor de IPI tributado, Valor de IPI isento ou Valor de IPI outros.

10772763 DMANFISDTS-13927 DT ADRC-ST não gera arquivo em ambiente Linux

01. DADOS GERAIS

Linha de Produto:	Linha Datasul
Segmento:	Backoffice
Módulo:	MOF - Obrigações Fiscais
Função:	html.icmsRefundPR - ADRC-ST PR
País:	Brasil
Ticket:	10772763
Requisito/Story/Issue:	DMANFISDTS-13927

02. SITUAÇÃO/REQUISITO

Ao executar o programa html.icmsRefundPR (ADRC-ST PR) onde o servidor AppServer é Linux os arquivos não estão sendo gerados.

03. SOLUÇÃO

Alterado o programa para gerar os arquivos em ambiente Linux, porém devido algumas limitações o download não retornará o arquivo compactado (.zip), gerando os arquivos separadamente.

IMPORTANTE!

Esta alteração está disponível a partir da versão 12.1.29.8

10852679 DMANFISDTS-14035 - OF0305 o campo Chave de Acesso não é habilitado para as notas fiscais com o modelo 59.

01. DADOS GERAIS

Produto:	TOTVS Manufatura TOTVS Backoffice
Linha de Produto:	Linha Datasul
Segmento:	Backoffice
Módulo:	MOF - Obrigações Fiscais
Função:	OF0305 - Inclui/Modifica/Cópia Documento Fiscal
País:	Brasil
Ticket:	10852679
Requisito/Story/Issue (informe o requisito relacionado) :	DMANFISDTS-14035

02. SITUAÇÃO/REQUISITO

O OF0305 não habilita o campo Chave de Acesso para as notas fiscais com o modelo 59.

03. SOLUÇÃO

Implementado o OF0305 para habilitar o campo Chave de Acesso para as notas fiscais com o modelo 59, conforme o artigo: [DS - MOF - Parametrização necessária para habilitar o campo Chave Acesso no programa OF0305.](#)

10888356 DMANFISDTS-14039 DT Calendário Fiscal - Mensagem "Dia no mês é inválido" ao possuir entregas no último dia do mês

01. DADOS GERAIS

Produto:	TOTVS Manufatura TOTVS Backoffice
Linha de Produto:	Linha Datasul
Segmento:	Manufatura
Módulo:	MOF - Obrigações Fiscais
Função:	Calendário Fiscal - html.fiscalCalendar
País:	Brasil
Ticket:	10888356
Requisito/Story/Issue :	DMANFISDTS-14039

02. SITUAÇÃO/REQUISITO

Ao possuir compromissos com data de entrega no último dia do mês (exemplo: dia 31), é apresentada a mensagem "Dia no mês é inválido" para os próximos meses que não possuem 31 dias.

03. SOLUÇÃO

Foram efetuadas alterações para identificar uma data de entrega no último dia do mês, e calcular a data final dos próximos meses para sejam apresentados corretamente, mesmo não possuindo 31 dias.

DMANFISDTS-13597 DT Navegação pulando meses e descrição estabelecimento incorreta

01. DADOS GERAIS

Produto:	TOTVS Manufatura TOTVS Backoffice
Linha de Produto:	Linha Datasul
Segmento:	Manufatura
Módulo:	MOF - Obrigações Fiscais
Função:	Calendário Fiscal
País:	Brasil
Requisito/Story/Issue (informe o requisito relacionado) :	DMANFISDTS-13597

02. SITUAÇÃO/REQUISITO

Ao entrar no calendário, navegar pelos meses, acessar o cadastro de compromissos ou configurações, executar alguma ação e retornar ao calendário, a navegação passa a ser de dois em dois meses. Na visualização de lista, ao filtrar por estabelecimento, o nome do estabelecimento apresentado na lista não corresponde ao estabelecimento filtrado.

03. SOLUÇÃO

Foram efetuadas alterações para que a navegação sempre aconteça corretamente independente de quais ações sejam executadas no calendário. A nomenclatura das listas de compromissos foi corrigida para refletir os filtros aplicados, de forma que os nomes dos estabelecimentos nas listas sejam os estabelecimentos filtrados e não as primeiras opções de filtro.

4.7.3 Recuperação de Impostos - Manutenção - 12.1.32

Rascunho

Pesquisar

10022939 DMANFISDTS-13291 DT Botão MRI desabilitado no cadastro de Natureza de Operação

01. DADOS GERAIS

Produto:	TOTVS Manufatura TOTVS Backoffice
Linha de Produto:	Linha Datasul
Segmento:	Backoffice
Módulo:	MRI - Recuperação de Impostos
Função:	CD0606 - Natureza de Operação
País:	Brasil
Ticket:	10022939
Requisito/Story/Issue (informe o requisito relacionado) :	DMANFISDTS-13291

02. SITUAÇÃO/REQUISITO

O botão MRI no cadastro de natureza de operação fica habilitado apenas se o parâmetro Inicia Crédito Automático estiver selecionado, dificultando a configuração para os casos onde o início do crédito do bem não é automático.

03. SOLUÇÃO

O controle para habilitar ou desabilitar o botão MRI foi transferido do campo Inicia Crédito Automático para o campo Compra e Venda de Ativos.

10071305 DMANFISDTS-13288 DT - RI0404 - Alteração no formato de campos

01. DADOS GERAIS

Linha de Produto:	Linha Datasul
Segmento:	Backoffice
Módulo:	MRI - Recuperação de Impostos
Função:	RI0404 - Relatório Auxiliar dos Bens
Ticket:	10071305
Requisito/Story/Issue (informe o requisito relacionado) :	DMANFISDTS-13288

02. SITUAÇÃO/REQUISITO

Ao ser informado um valor de número muito alto nos campos "Val Credito Atual" e "Tot Credito Entrada" é apresentado uma inconsistência no relatório.

03. SOLUÇÃO

Foram alterados os formatos dos campos "Val Credito Atual" e "Tot Credito Entrada" para que sejam apresentados corretamente quando inserido um valor alto.

10211908 DMANFISDTS-13631 DT - RI0412 está contabilizando o bem filho na conta contábil indevida

01. DADOS GERAIS

Linha de Produto:	Linha Datasul
Segmento:	Backoffice
Módulo:	MRI - Recuperação de Impostos
Função:	RI0412 - Contabilização Impostos
País:	Brasil
Ticket:	10211908
Requisito/Story/Issue	DMANFISDTS-13631

02. SITUAÇÃO/REQUISITO

RI0412 está contabilizando o bem filho na Conta ICMS Ativo Pendente, mas esta conta é para o bem pai. Os bens filhos devem contabilizar na Conta Imobilizado Andamento Pendente.

03. SOLUÇÃO

Alterado o RI0412 para contabilizar os bens filhos na Conta Imobilizado Andamento Pendente. Conforme o item 5 do artigo: [DS - MRI - Processo de imobilização de bens por Ordens de Produção ou Manutenção Industrial](#)

4.8 Logística - Manutenção - 12.1.32

Pesquisar

4.8.1 Frete Embarcador - Manutenção - 12.1.32

Pesquisar

Controle de Fretes - Manutenção - 12.1.32

Pesquisar

9717582 DLOGGFE-13677 DT Correção chamada ponto de entrada e da informação da variável op-transp (CD0433)

01. DADOS GERAIS

Produto:	TOTVS Logística Frete Embarcador
Linha de Produto:	Linha Datasul
Segmento:	Logística
Módulo:	TOTVS Logística Frete Embarcador
Função:	CD0433 - Monitor de Integração GFE X Datasul
Ticket:	9717582
Requisito/Story/Issue (informe o requisito relacionado) :	DLOGGFE-13677

02. SITUAÇÃO/REQUISITO

Existem casos no qual o ponto UPC não é executado no CD0433 e casos no qual a variável op-transp está incorreta no engine de regras.

03. SOLUÇÃO

Alterada a rotina para que o ponto UPC seja sempre executado e a variável op-transp receba o valor correto em todos os casos.

04. DEMAIS INFORMAÇÕES

[DI Integração Datasul 12 x Protheus SIGAGFE](#)

05. ASSUNTOS RELACIONADOS

- Não há.

10015112 DLOGGFE-13608 DT Correção da execução em RPW do programa de contingência integração GFE X Datasul (CD0082)

01. DADOS GERAIS

Produto:	TOTVS Logística Frete Embarcador
Linha de Produto:	Linha Datasul
Segmento:	Logística
Módulo:	TOTVS Logística Frete Embarcador
Função:	CD0082 - Contingência Integração GFE X Datasul
País:	Brasil
Ticket:	10015112
Requisito/Story/Issue (informe o requisito relacionado) :	DLOGGFE-13608

02. SITUAÇÃO/REQUISITO

Ao executar a rotina de contingência de integração GFE X Datasul, ocorre a seguinte inconsistência Progress:

-- (Procedure: 'cdp/cd0082rp.p' Line:2191) ** Unable to open file: Diretório.

03. SOLUÇÃO

Alterada a rotina para que a contingência de integração possa ser executada em RPW sem que seja apresentada a inconsistência Progress.

04. DEMAIS INFORMAÇÕES

- [DI Integração Datasul 12 x Protheus SIGAGFE](#)

05. ASSUNTOS RELACIONADOS

Não há

10021198 DLOGGFE-13613 DT Correção chamada UPC faturamento de nota fiscal integrada com o SIGAGFE (FT4003)

01. DADOS GERAIS

Produto:	TOTVS Logística Frete Embarcador
Linha de Produto:	Linha Datasul
Segmento:	Logística
Módulo:	TOTVS Logística Frete Embarcador
Função:	FT4003 - Cálculo de Notas Fiscais
Ticket:	10021198
Requisito/Story/Issue (informe o requisito relacionado) :	DLOGGFE-13613

02. SITUAÇÃO/REQUISITO

Ao utilizar uma UPC na rotina de cálculo de notas fiscais do faturamento, a integração com o GFE não é corretamente executada.

03. SOLUÇÃO

Alterada a rotina para que a execução da UPC e da integração com o GFE ocorram corretamente.

04. DEMAIS INFORMAÇÕES

[DI Integração Datasul 12 x Protheus SIGAGFE](#)

05. ASSUNTOS RELACIONADOS

- Não há.

10027027 DLOGGFE-14137 DT Correção da integração dos itens dos documentos de carga de entrada com o SIGAGFE (CD9125)

01. DADOS GERAIS

Produto:	TOTVS Logística Frete Embarcador
Linha de Produto:	Linha Datasul
Segmento:	Logística
Módulo:	TOTVS Logística Frete Embarcador
Função:	CD9125 - Carga de dados SIGAGFE
País:	Brasil
Ticket:	10027027
Requisito/Story/Issue (informe o requisito relacionado) :	DLOGGFE-14137

02. SITUAÇÃO/REQUISITO

Ao integrar o documento de entrada com o SIGAGFE, alguns itens não são levados ao SIGAGFE.

03. SOLUÇÃO

Alterada a rotina para que todos os itens sejam levados na integração do Datasul com o módulo SIGAGFE.

04. DEMAIS INFORMAÇÕES

- [DI Integração Datasul 12 x Protheus SIGAGFE](#)

05. ASSUNTOS RELACIONADOS

Não há

10038185 DLOGGFE-13606 DT Peso bruto do item incorreto quando rateado de acordo com o informado nos totais da nota fiscal de entrada (RE1001)

01. DADOS GERAIS

Produto:	TOTVS Logística Frete Embarcador
Linha de Produto:	Linha Datasul
Segmento:	Logística
Módulo:	TOTVS Logística Frete Embarcador
Função:	RE1001 - Manutenção de Documentos
Ticket:	10038185
Requisito/Story/Issue (informe o requisito relacionado) :	DLOGGFE-13606

02. SITUAÇÃO/REQUISITO

Ao informar o peso bruto no cabeçalho da nota e ratear o valor total pelos itens, a informação é gerada sendo multiplicada por mil, gerando um valor incorreto nos itens do documento.

03. SOLUÇÃO

Alterada a rotina para que o valor informado no total da nota seja rateado sem que seja multiplicado por mil.

04. DEMAIS INFORMAÇÕES

- [DI Integração Datasul 12 x Protheus SIGAGFE](#)

05. ASSUNTOS RELACIONADOS

Não há

10087435 DLOGGFE-13605 DT Correção da informação de peso bruto na integração da nota fiscal de entrada com o GFE (RE2001)

01. DADOS GERAIS

Produto:	TOTVS Logística Frete Embarcador
Linha de Produto:	Linha Datasul
Segmento:	Logística
Módulo:	TOTVS Logística Frete Embarcador
Função:	RE2001 - Recebimento Físico
Ticket:	10087435
Requisito/Story/Issue (informe o requisito relacionado) :	DLOGGFE-13605

02. SITUAÇÃO/REQUISITO

Ao informar o peso bruto na rotina de recebimento físico, esse valor está sendo arredondado para a integração com o GFE.

03. SOLUÇÃO

Alterada a rotina para considerar o peso bruto fracionado informado no recebimento físico para a integração com o GFE.

04. DEMAIS INFORMAÇÕES

- [DI Integração Datasul 12 x Protheus SIGAGFE](#)

05. ASSUNTOS RELACIONADOS

Não há

10184051 DLOGGFE-13686 DT Corrigir a informação de destino utilizada na simulação de frete do pedido de compra quando o emitente destino estiver em branco (CC0300)

01. DADOS GERAIS

Produto:	TOTVS Logística Frete Embarcador
Linha de Produto:	Linha Datasul
Segmento:	Logística
Módulo:	TOTVS Logística Frete Embarcador
Função:	CC0300 - Pedido de Compra
Ticket:	10184051
Requisito/Story/Issue (informe o requisito relacionado) :	DLOGGFE-13686

02. SITUAÇÃO/REQUISITO

Ao deixar a informação de emitente de entrega em branco (ou com um código que não exista no cadastro de emitente), a informação de destino para a simulação de fretes fica incorreta.

03. SOLUÇÃO

Alterada a rotina para que caso o emitente de entrega esteja em branco (ou com um código que não exista no cadastro de emitentes), seja utilizada a informação de endereço (cidade, estado e país) do cadastro de estabelecimentos para o informado no estabelecimento de entrega.

04. DEMAIS INFORMAÇÕES

- [DI Integração Datasul 12 x Protheus SIGAGFE](#)

05. ASSUNTOS RELACIONADOS

Não há.

10193382 DLOGGFE-13871 DT Correção para que o valor total do movimento de autônomo não some o valor de dedução do dependente (CD0433)

01. DADOS GERAIS

Produto:	TOTVS Logística Frete Embarcador
Linha de Produto:	Linha Datasul
Segmento:	Logística
Módulo:	TOTVS Logística Frete Embarcador
Função:	CD0433 - Monitor de Integração GFE X Datasul
País:	Brasil
Ticket:	10193382
Requisito/Story/Issue (informe o requisito relacionado) :	DLOGGFE-13871

02. SITUAÇÃO/REQUISITO

Ao integrar um contrato de autônomo com o HCM Datasul, o valor total do movimento está somando a dedução de dependente.

03. SOLUÇÃO

Alterada a rotina para que o valor de dedução de dependente não seja somado ao valor total do movimento no módulo HCM Datasul.

04. DEMAIS INFORMAÇÕES

- [DI Integração Datasul 12 x Protheus SIGAGFE](#)

05. ASSUNTOS RELACIONADOS

Não há

10229441 DLOGGFE-13967 DT Correção execução do agente da rotina de monitor de integração GFE X Datasul (CDF433)

01. DADOS GERAIS

Produto:	TOTVS Logística Frete Embarcador
Linha de Produto:	Linha Datasul
Segmento:	Logística
Módulo:	TOTVS Logística Frete Embarcador
Função:	CDF433 - Agente Monitor Integração GFE X Datasul
País:	Brasil
Ticket:	10229441
Requisito/Story/Issue (informe o requisito relacionado) :	DLOGGFE-13967

02. SITUAÇÃO/REQUISITO

Ao executar o agente da rotina de monitor de integração GFE X Datasul ocorre inconsistência de conexão do banco de dados:

cdp\cdf433.r Database movind not connected. (1006)

03. SOLUÇÃO

Alterada a rotina para que o agente do monitor de integração GFE X Datasul funcione corretamente.

04. DEMAIS INFORMAÇÕES

- [DI Integração Datasul 12 x Protheus SIGAGFE](#)

05. ASSUNTOS RELACIONADOS

Não há.

DLOGGFE-13991 DT Inconsistência Progress na integração de negociação de fretes com o MLA Datasul (CD0433)

01. DADOS GERAIS

Produto:	TOTVS Logística Frete Embarcador
Linha de Produto:	Linha Datasul
Segmento:	Logística
Módulo:	TOTVS Logística Frete Embarcador
Função:	CD0433 - Monitor de Integração GFE X Datasul
País:	Brasil
Ticket:	10179263
Requisito/Story/Issue (informe o requisito relacionado) :	DLOGGFE-13991 (Complemento Protheus DLOGGFE-13678)

02. SITUAÇÃO/REQUISITO

Ao receber a integração de uma negociação de fretes com muitos dados, ocorre inconsistência Progress ao processar a requisição.

03. SOLUÇÃO

Alterada a rotina para que seja processada a tabela de frete em partes, permitindo assim o processamento sem inconsistências pela rotina.

04. DEMAIS INFORMAÇÕES

- [DI Integração Datasul 12 x Protheus SIGAGFE](#)
- <https://tdn.totvs.com/x/Zluilg>

05. ASSUNTOS RELACIONADOS

Não há

4.8.2 MBC - Coleta de Dados - Manutenção - 12.1.32

Pesquisar

10075520 DMANUFATURA-809 DT BC0106 - Botão Geração automática retirado em algumas releases

01. DADOS GERAIS

Produto:	TOTVS Logística WMS
Linha de Produto:	Linha Datasul
Segmento:	Logística
Módulo:	MBC - Coletor de dados
Função:	BC0106 - Extensão do item
Ticket:	10075520
Requisito/Story/Issue:	DMANUFATURA-809

02. SITUAÇÃO/REQUISITO

Nas versões 12.1.28, 12.1.29 e 12.1.32 do produto, o botão "Geração Automática" foi retirado indevidamente do BC0106.

03. SOLUÇÃO

O botão em questão foi adicionado novamente.

04. DEMAIS INFORMAÇÕES

Não se aplica.

05. ASSUNTOS RELACIONADOS

- Não se aplica.

10293484 DMANUFATURA-1122 DT BC0402 - Reimpressão Etiqueta

01. DADOS GERAIS

Produto:	TOTVS Manufatura
Linha de Produto:	Linha Datasul
Segmento:	Manufatura
Módulo:	MBC - Coleta de Dados
Função:	BC0402 - Reimpressão Etiqueta
Ticket:	10293484
Requisito/Story/Issue (informe o requisito relacionado) :	DMANUFATURA-1122

02. SITUAÇÃO/REQUISITO

Inconsistência progress "A Table signatures nao e' equivalente em uma operacao de RAW-TRANSFER. (4955)", na reimpressão de etiquetas

03. SOLUÇÃO

O programa foi alterado para corrigir a situação reportada.

04. DEMAIS INFORMAÇÕES

Não se aplica.

05. ASSUNTOS RELACIONADOS

- Não se aplica

10747566 DLOGWMSDTS-5040 DT CD0205 Performance na procedure Pi_Acerta_Etiqueta bcp/bc8001

01. DADOS GERAIS

Produto:	TOTVS Logística WMS
Linha de Produto:	Linha Datasul
Segmento:	Logística
Módulo:	MBC - Coleta de Dados
Função:	CD0205 - Manutenção de Códigos e Unidades de Medida
Ticket:	10747566
Requisito/Story/Issue (informe o requisito relacionado) :	DLOGWMSDTS-5040

02. SITUAÇÃO/REQUISITO

Problema de performance na procedure Pi_Acerta_Etiqueta bcp/bc8001, ao realizar a alteração do código do item no CD0205.

03. SOLUÇÃO

Alterada a leitura da tabela bc-trans, melhorando a performance de leitura da mesma.

04. DEMAIS INFORMAÇÕES

05. ASSUNTOS RELACIONADOS

- [Manutenção de Alteração de Códigos e Unidades de Medida - CD0205](#)

4.8.3 WMS - Manutenção - 12.1.32

Pesquisar

99061 DLOGWMSDTS-4783 DT WM2013 na desatualização do inventário no estoque

01. DADOS GERAIS

Produto:	TOTVS Logística WMS
Linha de Produto:	Linha Datasul
Segmento:	Logística
Módulo:	WMS Datasul
Função:	WM2013 - Desatualiza Inventário no Estoque
País:	Brasil
Ticket:	99061
Requisito/Story/Issue (informe o requisito relacionado) :	DLOGWMSDTS-4783

02. SITUAÇÃO/REQUISITO

Ao desatualizar o inventário no estoque ocorre problemas no campo qtd-item = ?

03. SOLUÇÃO

Alterada a rotina de desatualização do inventario no Estoque para não gerar quantidades incorretas.

04. ASSUNTOS RELACIONADOS

- [Desatualização_inventario_estoque-WM2013](#)

9532596 DLOGWMSDTS-4475 DT Transferência parciais entre depósitos apresenta erro 15215 ao liberar o saldo restante.

01. DADOS GERAIS

Produto:	TOTVS Logística WMS
Linha de Produto:	Linha Datasul
Segmento:	Logística
Módulo:	WMS Datasul
Função:	CE9700 - Transferência entre Depósitos WM0551 - Documento Transferência WM0390 - Saída manual
País:	Brasil
Ticket:	9532596
Requisito/Story/Issue (informe o requisito relacionado) :	DLOGWMSDTS-4475

02. SITUAÇÃO/REQUISITO

Para transferência parciais entre depósitos, quando a saída é de um endereço de picking, ao concluir a movimentação de picking com o saldo restante é apresentado o erro 15215 - Saldo Liberado Insuficiente e não permite concluir a liberação para o Estoque

03. SOLUÇÃO

Alterado o programa para que seja possível concluir a movimentação de picking parciais no documento de saída (wm0390) e a cada movimento parcial é realizada a liberação (wm0551).

Parâmetros Transferência Entre Depósitos Total ou Parcial (wm0101)

04. ASSUNTOS RELACIONADOS

- [Transferencia_entre_Depositos_-_CE9700](#)

9651505 DLOGWMSDTS-4537 DT BC9026 - Etiquetas tipo Agrupador, com id-movto incorreto

01. DADOS GERAIS

Produto:	TOTVS Logística WMS
Linha de Produto:	Linha Datasul
Segmento:	Logística
Módulo:	WMS Datasul
Função:	BC9026 - Impressão Etiquetas
País:	Brasil
Ticket:	9651505
Requisito/Story/Issue (informe o requisito relacionado) :	DLOGWMSDTS-4537

02. SITUAÇÃO/REQUISITO

As etiquetas do tipo agrupadora no BC9026, são geradas com o mesmo id-movto, na tabela wm-movto-etiqueta.

03. SOLUÇÃO

Alterada a rotina do programa BC9026 para gravar corretamente o valor do campo id-movto na tabela de movimentação de etiquetas.

04. ASSUNTOS RELACIONADOS

- [Impressão de Etiqueta de Embalagem - BC9026](#)

9920911 DLOGWMSDTS-4732 DT WM0390 Erro progress para a tabela wms-box-sdo-alocad quando alterado o tipo de controle de estoque do Item no ce0111

01. DADOS GERAIS

Produto:	TOTVS Logística WMS
Linha de Produto:	Linha Datasul
Segmento:	Logística
Módulo:	WMS Datasul
Função:	WM9705 - Troca Tipo de Controle de Estoque do Item
País:	Brasil
Ticket:	9920911
Requisito/Story/Issue (informe o requisito relacionado) :	DLOGWMSDTS-4732

02. SITUAÇÃO/REQUISITO

É apresentado erro progress "No Wms Box Saldo Alocado record is available. (91)" no programa WM0390 quando o usuário vai confirmar a retirada.

O erro ocorre quando é realizada a alteração do tipo de controle do item, programa CE0111, do tipo de controle de lote para controle serial com o embarque já integrado ao WMS e as sugestões de retiradas geradas automaticamente.

03. SOLUÇÃO

Alterada a rotina de troca do tipo de controle de estoque do item para ajustar corretamente as informações da tabela wm-box-sdo-alocad relacionadas ao item modificado.

04. ASSUNTOS RELACIONADOS

- [Alteração_Tipo_de_Controle_Estoque_-_CE0111](#)

9939512 DLOGWMSDTS-4644 DT WM0411 Apresentação das informações na primeira vez que o programa é aberto.

01. DADOS GERAIS

Produto:	TOTVS Logística WMS
Linha de Produto:	Linha Datasul
Segmento:	Logística
Módulo:	WMS Datasul
Função:	WM0411 - Saldo do Endereço
País:	Brasil
Ticket:	9939512
Requisito/Story/Issue (informe o requisito relacionado) :	DLOGWMSDTS-4644

02. SITUAÇÃO/REQUISITO

Ao entrar pela primeira vez no programa wm0411, o sistema apresenta os dados de cabeçalho de um estabelecimento e as informações no browser do outro estabelecimento.

Se acionar os botões **próximo/anterior**, **vá-para**, **filtro**, o programa carrega as informações no browser de acordo com o estabelecimento do cabeçalho, corretamente e o problema não volta a ocorrer, somente se o usuário **sair** e **entrar** novamente no sistema.

03. SOLUÇÃO

Alterada a abertura da query do programa WM0411 para trazer corretamente os registros do browser de acordo com o cabeçalho.

04. ASSUNTOS RELACIONADOS

- [Consulta Saldo do Endereço - WM0411](#)

10014685 DLOGWMSDTS-4701 DT WM0311 Gestão de Tarefas - Conferência de Packing

01. DADOS GERAIS

Produto:	TOTVS Logística WMS
Linha de Produto:	Linha Datasul
Segmento:	Logística
Módulo:	WMS Datasul
Função:	WM0311 - Gestão de Tarefas
País:	Brasil
Ticket:	10014685
Requisito/Story/Issue (informe o requisito relacionado) :	DLOGWMSDTS-4701

02. SITUAÇÃO/REQUISITO

Ao integrar o embarque e consultar no WM0311 a tarefa de **Conferência de Packing** é gerada em duplicidade.

obs.: Campo Realiza Conferência Packing marcado

03. SOLUÇÃO

Alterada a rotina para gerar uma única tarefa de conferência e finalizá-la corretamente após o processo ser concluído.

04. ASSUNTOS RELACIONADOS

- [Gestão de Tarefas_-_WM0311](#)

10066845 DLOGWMSDTS-4711 DT CE9700 não atualiza status para concluído

01. DADOS GERAIS

Produto:	TOTVS Logística WMS
Linha de Produto:	Linha Datasul
Segmento:	Logística
Módulo:	WMS Datasul
Função:	CE9700 - Transferência entre depósitos
País:	Brasil
Ticket:	10066845
Requisito/Story/Issue (informe o requisito relacionado) :	DLOGWMSDTS-4711

02. SITUAÇÃO/REQUISITO

Ao realizar uma transferência entre um depósito não WMS, para um depósito de CQ vinculado ao WMS, o status do documento no ce9700 não é atualizado para Concluído mesmo após finalizar todo o processo de CQ e armazenamento .

03. SOLUÇÃO

Alterada a rotina de transferência entre depósitos para tratar corretamente a aprovação de roteiro CQ quando o destino for um depósito de CQ vinculado ao WMS.

04. ASSUNTOS RELACIONADOS

- [Transferencia_entre_Depositos_-_CE9700](#)
- [Digitação Resultados Exames - CQ0210](#)

10149740 DLOGWMSDTS-4731 DT WM0380 Impressão de etiquetas WMS

01. DADOS GERAIS

Produto:	TOTVS Logística WMS
Linha de Produto:	Linha Datasul
Segmento:	Logística
Módulo:	WMS Datasul
Função:	WM0380 - Transferência entre Endereços BC0203 - Alteração Transação
País:	Brasil
Ticket:	10149740
Requisito/Story/Issue (informe o requisito relacionado) :	DLOGWMSDTS-4731

02. SITUAÇÃO/REQUISITO

Não é possível enviar para impressora as etiquetas geradas a partir do programa wm0380. No BC0203 ao acessar a transação WmOut004 e efetivar a impressão ocorre o erro "4570 - Quantidade Item deve ser diferente de Zero (Multiplicação das Etiquetas)".

03. SOLUÇÃO

Alterado o programa de geração da transação para considerar corretamente a quantidade de itens da etiqueta quando for uma transação de transferência entre endereços parcial.

04. ASSUNTOS RELACIONADOS

- [Transferência entre Endereços - WM0380](#)
- [Alteração Transação - BC0203](#)

10201482 DLOGWMSDTS-4733 DT WM0625 não gera os documentos Transferência Destino que não foram iniciados (ce9700)

01. DADOS GERAIS

Produto:	TOTVS Logística WMS
Linha de Produto:	Linha Datasul
Segmento:	Logística
Módulo:	WMS Datasul
Função:	WM0625 - Movimentação Item
País:	Brasil
Ticket:	10201482
Requisito/Story/Issue (informe o requisito relacionado) :	DLOGWMSDTS-4733

02. SITUAÇÃO/REQUISITO

No relatório gerado pelo wm0625, não é apresentados os documentos de Transferência Destino - CE9700, com status Não Iniciado.

03. SOLUÇÃO

Alterada o programa para que seja apresentado todos os documentos de acordo com as parametrizações informadas.

04. ASSUNTOS RELACIONADOS

- [Movimentação Item-WM0625](#)

10239835 DLOGWMSDTS-4765 DT Processo de transferência BC9025 apresenta mensagem 17567 ao reimprimir etiqueta

01. DADOS GERAIS

Produto:	TOTVS Logística WMS
Linha de Produto:	Linha Datasul
Segmento:	Logística
Módulo:	WMS Datasul
Função:	BC9025 - Transferência entre Endereços BC0203 - Alteração Transação
País:	Brasil
Ticket:	10239835
Requisito/Story/Issue (informe o requisito relacionado) :	DLOGWMSDTS-4765

02. SITUAÇÃO/REQUISITO

Quando iniciado o processo de transferência entre endereços pelo programa bc9025, realizada somente a saída da etiqueta do endereço e gerar novamente a impressão da etiqueta através do programa wm0120, é apresentado erro "17567 - Quantidade Item deve ser diferente de zero (Multiplicação das Etiquetas)".

03. SOLUÇÃO

Alterado o programa para seja possível realizar a reimpressão da etiqueta.

04. ASSUNTOS RELACIONADOS

- [Transferência entre Endereços – WMS - BC9025](#)
- [Alteração Transação - BC0203](#)

10240472 DLOGWMSDTS-4759 DT Erro Sugestão não gerada no BC9029 para docto com origem Recebimento Físico

01. DADOS GERAIS

Produto:	TOTVS Logística WMS
Linha de Produto:	Linha Datasul
Segmento:	Logística
Módulo:	WMS Datasul
Função:	BC9029 - Armazenamento por Serial WMS
País:	Brasil
Ticket:	10240472
Requisito/Story/Issue (informe o requisito relacionado) :	DLOGWMSDTS-4759

02. SITUAÇÃO/REQUISITO

Os documentos com origem do recebimento físico, estão apresentando erro no momento de armazenar pelo BC9029, mesmo que a sugestão de armazenamento esteja feita no WM0370. Não está gravando a informação ID-CARGA no Documento de Entrada - WM0370.

03. SOLUÇÃO

Alterada a rotina no programa BC9029 para gravar o id-carga no documento de entrada - WM0370.

04. ASSUNTOS RELACIONADOS

[Armazenamento por Serial – WMS - BC9029](#)

[Entrada Manual - WM0370](#)

10274593 DLOGWMSDTS-4782 DT Atualização da quantidade alocada do item nas tabelas\campos ped-ent.et-alocada e ped-item.qt-alocada

01. DADOS GERAIS

Produto:	TOTVS Logística WMS
Linha de Produto:	Linha Datasul
Segmento:	Logística
Módulo:	WMS Datasul
Função:	WM0550 - Liberação de embarques
País:	Brasil
Ticket:	10274593
Requisito/Story/Issue (informe o requisito relacionado) :	DLOGWMSDTS-4782

02. SITUAÇÃO/REQUISITO

Quando o item esta parametrizado com unidade de controle igual a peso no programa wm0108, a quantidade alocada do item no pedido de vendas após a liberação do embarque está ficando com os valores incorretos.

03. SOLUÇÃO

Alterado o programa de atualização dos dados WMS no embarque para que os valores sejam gravados corretamente.

04. ASSUNTOS RELACIONADOS

- [Liberação de Embarques - WM0550](#)

10306959 DLOGWMSDTS-4766 DT WM2012 na desatualização do inventário, retorna os endereços para Em Processo (wm2002)aliza status para concluído

01. DADOS GERAIS

Produto:	TOTVS Logística WMS
Linha de Produto:	Linha Datasul
Segmento:	Logística
Módulo:	WMS Datasul
Função:	WM2012 - Desatualiza Inventário WMS
País:	Brasil
Ticket:	10306959
Requisito/Story/Issue (informe o requisito relacionado) :	DLOGWMSDTS-4766

02. SITUAÇÃO/REQUISITO

Ao desatualizar o inventário no wm2012, a situação dos endereços no wm2002 foram atualizados para Em Processo ao invés de Concluído. Em consequência desta atualização os valores no wm2007 ficaram em processo as contagens, como se não fosse realizado 100% todas as contagens.

03. SOLUÇÃO

Alterada a rotina de desatualização do inventario no WMS para que o status dos endereços sejam atualizados corretamente.

04. ASSUNTOS RELACIONADOS

- [Desatualização_inventario_wms-WM2012](#)

10371955 DLOGWMSDTS-4891 BC9029 Retornando item diferente da etiqueta informada.

01. DADOS GERAIS

Produto:	TOTVS Logística WMS
Linha de Produto:	Linha Datasul
Segmento:	Logística
Módulo:	WMS
Função:	bc9029 - Armazenamento por Serial – WMS bosc098 - Saldo das etiquetas no Endereço
País:	Brasil
Ticket:	10371955
Requisito/Story/ Issue (informe o requisito relacionado) :	DLOGWMSDTS-4891

02. SITUAÇÃO/REQUISITO

Quando o documento ainda possui itens pendentes de confirmação, no BC9029 ao ler uma etiqueta com status já armazenada, é apresentada o código do item que falta ser armazenado.

03. SOLUÇÃO

Validar se etiqueta já foi armazenada. Apresentar mensagem e retornar para solicitação da nova etiqueta no Armazenamento por Serial - WMS (bc9029).

04. DEMAIS INFORMAÇÕES

Não se aplica.

05. ASSUNTOS RELACIONADOS

- [Armazenamento por Serial – WMS - BC9029](#)
- [BOSC098 - Saldo das etiquetas no Endereço](#)

You are using an UNLICENSED copy of **Scroll PDF Exporter for Confluence**. Do you find Scroll PDF Exporter useful? Consider purchasing it today: <https://www.k15t.com/software/scroll-pdf-exporter>

10389897 DLOGWMSDTS-5084 Relacionamento entre a etiqueta e o saldo inexistente.

01. DADOS GERAIS

Produto:	TOTVS Logística WMS
Linha de Produto:	Linha Datasul
Segmento:	Logística
Módulo:	WMS
Função:	WM0390 - Documento Saída
País:	Brasil
Ticket:	10389897
Requisito/Story/Issue (informe o requisito relacionado) :	DLOGWMSDTS-5084

02. SITUAÇÃO/REQUISITO

Foi identificado uma inconsistência no processo de picking do documento consolidado, nos endereços compartilhados, onde as novas etiquetas geradas do saldo parcial, eram geradas com o código do item errado.

03. SOLUÇÃO

Corrigida a leitura da tabela de saldo do endereço para buscar o registro correto.

04. DEMAIS INFORMAÇÕES

Não se aplica.

05. ASSUNTOS RELACIONADOS

- [Saída Manual - WM0390](#)

You are using an UNLICENSED copy of **Scroll PDF Exporter for Confluence**. Do you find Scroll PDF Exporter useful? Consider purchasing it today: <https://www.k15t.com/software/scroll-pdf-exporter>

10389897 DLOGWMSDTS-5138 DT Relacionamento entre a etiqueta e o saldo inexistente.

01. DADOS GERAIS

Produto:	TOTVS Logística WMS
Linha de Produto:	Linha Datasul
Segmento:	Logística
Módulo:	WMS
Função:	wm0390 - Saída Manual wm9021 - Confirmação de Retirada
País:	Brasil
Ticket:	10389897
Requisito/Story/Issue (informe o requisito relacionado) :	DLOGWMSDTS-5138

02. SITUAÇÃO/REQUISITO

Ao efetuar a confirmação da movimentação de retirada das etiquetas do endereço de transito (wm0390) apresenta mensagem de saldo não encontrado e impede a finalização do documento.

03. SOLUÇÃO

Alterado o programa para que na confirmação do movimento parcial (wm0390), gere a nova etiqueta com o código do item, lote e referência corretos.

No cenário do cliente não há controle de referência e nem lote, será disponibilizado programa para ajuste da base verificando se o produto da etiqueta parcial é o mesmo da etiqueta origem, dessa forma as etiquetas irão movimentar os saldos corretamente. Posteriormente ao finalizarem todas as separações dos endereços de transição deverá ser eliminado o saldo remanescente, pois esses endereços ficaram com saldo pela necessidade de entrada manual de forma paliativa para dar continuidade a separação.

04. DEMAIS INFORMAÇÕES

Não se aplica.

05. ASSUNTOS RELACIONADOS

- [Saída Manual - WM0390](#)

10407495 DLOGWMSDTS-4849 DT Retorno de erro da bosc074 incorreto

01. DADOS GERAIS

Produto:	TOTVS Logística WMS
Linha de Produto:	Linha Datasul
Segmento:	Logística
Módulo:	WMS Datasul
Função:	BOSC074 - DBO da tabela wm-etiqueta
País:	Brasil
Ticket:	10407495
Requisito/Story/Issue (informe o requisito relacionado) :	DLOGWMSDTS-4849

02. SITUAÇÃO/REQUISITO

Ao efetuar a impressão de uma etiqueta com a quantidade de peças maior do que a embalagem cadastrada no WM0192, a bosc074 retorna a mensagem “158 – Embalagem inválido(a).”, sendo que para essa caso o correto seria informar que a quantidade do item informado na impressão da etiqueta excede a capacidade da embalagem.

Essa validação encontra-se na procedure validaterecord da bosc074.

03. SOLUÇÃO

Alterada a mensagem de validação para a 25763 - Quantidade informada é maior que a capacidade da embalagem.

04. ASSUNTOS RELACIONADOS

- [BOSC074 - Etiqueta WMS](#)

10422785 DLOGWMSDTS-4857 DT Não conclui a tarefa de conferência de packing - wm0311

01. DADOS GERAIS

Produto:	TOTVS Logística WMS
Linha de Produto:	Linha Datasul
Segmento:	Logística
Módulo:	WMS
Função:	bc9036d - WMS - Conferência de Embarque bosc095 - BO wm-tarefa-docto
País:	Brasil
Ticket:	10422785
Requisito/Story/Issue (informe o requisito relacionado) :	DLOGWMSDTS-4857

02. SITUAÇÃO/REQUISITO

Ao realizar a conferência de packing (bc9036) através da opção por 1-Por Embarque ou 2-Por Pedido a tarefa e a conferência são finalizadas, porém ao consultar as gestão de tarefas (wm0311) a tarefa de conferência Packing continua com não iniciada.

03. SOLUÇÃO

Tratamento para quando realizada a conferência de packing (bc9036) através da opção 1-Por Embarque ou 2-Por Pedido finalize os resumos da tarefa, apresentando na gestão de tarefas (wm0311) a tarefa de conferência Packing como concluída.

04. DEMAIS INFORMAÇÕES

Não se aplica.

05. ASSUNTOS RELACIONADOS

- [WMS - Conferência de Embarque - BC9036](#)

You are using an UNLICENSED copy of **Scroll PDF Exporter for Confluence**. Do you find Scroll PDF Exporter useful? Consider purchasing it today: <https://www.k15t.com/software/scroll-pdf-exporter>

10427820 DLOGWMSDTS-4865 DT BC9026 não valida tipo de controle de estoque, Pasta Item.

01. DADOS GERAIS

Produto:	TOTVS Logística WMS
Linha de Produto:	Linha Datasul
Segmento:	Logística
Módulo:	WMS
Função:	bc9026 - Impressão de Etiqueta de Embalagem bc9026a - Inclusão
País:	Brasil
Ticket:	10427820
Requisito/Story/Issue (informe o requisito relacionado) :	DLOGWMSDTS-4865

02. SITUAÇÃO/REQUISITO

Impressão de etiquetas WMS (BC9026), pasta ITEM não está considerando os tipos de controle de estoque (WM0108) e assim permitindo preencher informações indevidamente.
 Inclusão de nova embalagem para o produto (BC9026a) não está validando a quantidade do item e se possui controle de lote se o lote foi informado
 Inclusão de nova embalagem para o produto (BC9026a) ao sair clicando no fechar está gerando um registro com as informações em branco.
 A modificar um produto (BC9026a) na está trazendo as informações do registro gravado.

03. SOLUÇÃO

Na geração da impressão de etiquetas WMS (BC9026), pasta ITEM habilitar para preenchimento os atributos de acordo com o tipo de controle de estoque (WM0108).
 Efetuar a limpeza das etiquetas geradas e desabilitar os botões de incluir, modificar e eliminar quando alterada alguma informação dos dados da capa.
 Validação na inclusão (bc9026a) do lote quando informado, quantidade do item para que não gere essas informações em branco no browse.
 Validação para não permitir a inclusão (bc9026a) quando fechamento da tela (Close).

04. DEMAIS INFORMAÇÕES

Não se aplica.

05. ASSUNTOS RELACIONADOS

- [Impressão de Etiqueta de Embalagem - BC9026](#)

10430684 DLOGWMSDTS-4895 DT WM0550 atualização dos campos it-pre-fat e it-dep-fat ao desfazer a liberação

01. DADOS GERAIS

Produto:	TOTVS Logística WMS
Linha de Produto:	Linha Datasul
Segmento:	Logística
Módulo:	WMS Datasul
Função:	WM0550 - Liberação de Embarques
País:	Brasil
Ticket:	10430684
Requisito/Story/Issue (informe o requisito relacionado) :	DLOGWMSDTS-4895

02. SITUAÇÃO/REQUISITO

Ao realizar a liberação de um embarque contendo item controlado por peso, é enviado corretamente o peso do item nos campos it-dep-fat.qt-alocada e it-pre-fat.qt-alocada. Porém, quando é preciso desfazer a liberação no WM0550, o sistema esta considerando a quantidade e não o peso como na atualização.

03. SOLUÇÃO

Alterados os programas envolvidos na atualização e desatualização de embarques para que considerem na quantidade alocada sempre o peso do item quando este estiver configurado para ser controlado por peso no wm0108.

04. ASSUNTOS RELACIONADOS

- [Liberação de Embarques - WM0550](#)
- [Item - WM0108](#)

10431831 DLOGWMSDTS-4861 DT BC9021 Não valida se a nota fiscal já esta calculada pra realizar a devolução de picking

01. DADOS GERAIS

Produto:	TOTVS Logística WMS
Linha de Produto:	Linha Datasul
Segmento:	Logística
Módulo:	WMS Datasul
Função:	bc9021 - Devolução de Picking wm9000 - API Integração WMS X ERP
País:	Brasil
Ticket:	10431831
Requisito/Story/Issue (informe o requisito relacionado) :	DLOGWMSDTS-4861

02. SITUAÇÃO/REQUISITO

No programa de Inclusão de Embarque do ERP, EQ0506, há o campo "Permite Cálculo NF Antes do Retorno WMS" que, quando marcado, deve impedir a criação de um documento de devolução no WMS informando que a nota fiscal já foi gerada no ERP. Pelo wm0372 é apresentada a mensagem 34135 porém esta validação não ocorre quando o processo de devolução de picking é realizado via Coletor, programa BC9021.

03. SOLUÇÃO

Alterado o programa de integração do WMS com o ERP para que ocorra a mesma validação do programa wm0372 no programa BC9021.

04. ASSUNTOS RELACIONADOS

- [WMS – Devolução de Picking - BC9021](#)
- [WM9000 - API Integração WMS x ERP](#)

10456352 DLOGWMSDTS-4879 DT PLASCAR - WM0500 Alterada a forma de apresentar as informações na release 12.1.29

01. DADOS GERAIS

Produto:	TOTVS Logística WMS
Linha de Produto:	Linha Datasul
Segmento:	Logística
Módulo:	WMS
Função:	wm0500rp - Comparativo WMS x ERP
País:	Brasil
Ticket:	10456352
Requisito/Story/Issue (informe o requisito relacionado) :	DLOGWMSDTS-4879

02. SITUAÇÃO/REQUISITO

Relatório Comparativo WMS x ERP (wm0500) não está considerando o parâmetro Controle Estoque no ERP Serial e WMS Lote ativo (wm0101), apresentando os saldos por lote ao invés de sumarizar.

03. SOLUÇÃO

Considerar o lote do saldo de estoque WMS como vazio quando configurado o parâmetro Controle Estoque no ERP Serial e WMS Lote (wm0101) como ativo, assim irá sumarizar os saldos sem considerar o lote.

04. DEMAIS INFORMAÇÕES

Não se aplica.

05. ASSUNTOS RELACIONADOS

- [Comparativo WMS x ERP - WM0500](#)

You are using an UNLICENSED copy of **Scroll PDF Exporter for Confluence**. Do you find Scroll PDF Exporter useful? Consider purchasing it today: <https://www.k15t.com/software/scroll-pdf-exporter>

10456352 DLOGWMSDTS-5108 DT WM0500 Não apresenta corretamente as informações de produto com controle ERP Serial e WMS Lote quando selecionado mais de um produto.

01. DADOS GERAIS

Produto:	TOTVS Logística WMS
Linha de Produto:	Linha Datasul
Segmento:	Logística
Módulo:	WMS
Função:	wm0500 - Comparativo WMS x ERP wm0500rp - Relatório Comparativo WMS x ERP
País:	Brasil
Ticket:	10456352
Requisito/Story/Issue (informe o requisito relacionado) :	DLOGWMSDTS-5108

02. SITUAÇÃO/REQUISITO

Ao gerar o relatório Comparativo WMS x ERP (wm0500) informando uma lista de itens e o Itens com controle estoque no ERP igual a serial e no WMS igual a lote, ao considerar a quantidade comprometida para descontar da quantidade liberada não mostra corretamente os valores. Mas se gerar o relatório somente com esse item as informações são apresentadas corretamente.

03. SOLUÇÃO

Ajuste para que ao analisar as quantidade comprometidas dos produtos selecionados, realize a validação do parâmetro considerando as informações do produto novamente.

04. DEMAIS INFORMAÇÕES

Não se aplica.

05. ASSUNTOS RELACIONADOS

- [Comparativo WMS x ERP - WM0500](#)

You are using an UNLICENSED copy of **Scroll PDF Exporter for Confluence**. Do you find Scroll PDF Exporter useful? Consider purchasing it today: <https://www.k15t.com/software/scroll-pdf-exporter>

10476581 DLOGWMSDTS-4904 DT WM0430 Erro 132 - Identificador de Carga já existe XXXXX

01. DADOS GERAIS

Produto:	TOTVS Logística WMS
Linha de Produto:	Linha Datasul
Segmento:	Logística
Módulo:	WMS Datasul
Função:	wm0430 - Carga WMS
País:	Brasil
Ticket:	10476581
Requisito/Story/ Issue (informe o requisito relacionado) :	DLOGWMSDTS-4904

02. SITUAÇÃO/REQUISITO

Ao criar a carga o sistema apresenta a mensagem **132 - wm-carga already exists wuth Identificador Carga XXXXXXXXXXXXXXXX.

Isto ocorre quando a geração de carga é realizada em diferentes servidores com horários desajustados ou em um fuso horário de outra área.

03. SOLUÇÃO

Alterada a rotina de geração do número de carga para considerar o parâmetro "Data Carga atual", existente no programa WM0101, aba Etiqueta

04. ASSUNTOS RELACIONADOS

- [Carga WMS - WM0430](#)

10503422 DLOGWMSDTS-4906 DT BC9030 Erro Field ind-dep-cq from b-deposito.

01. DADOS GERAIS

Produto:	TOTVS Logística WMS
Linha de Produto:	Linha Datasul
Segmento:	Logística
Módulo:	WMS Datasul
Função:	BC9030 - Transferência entre Depósitos WMS
País:	Brasil
Ticket:	10503422
Requisito/Story/Issue (informe o requisito relacionado) :	DLOGWMSDTS-4906

02. SITUAÇÃO/REQUISITO

Na release 12.1.29 houve uma alteração no programa CE9701.P onde foi incluída uma condição testando o campo IND-DEP-CQ do buffer B-DEPOSITO. Só que, quando o buffer B-DEPOSITO é posicionado, o campo IND-DEP-CQ não está incluso na cláusula fields (ver linha 252).

03. SOLUÇÃO

Alterada a rotina para não ocorrer mais o erro reportado acima.

04. ASSUNTOS RELACIONADOS

- [Transferência entre Depósitos – WMS - BC9030](#)

10512453 DLOGWMSDTS-4912 DT WM0551 Liberação parcial com mais de um endereço de picking não finaliza a transferência.

01. DADOS GERAIS

Produto:	TOTVS Logística WMS
Linha de Produto:	Linha Datasul
Segmento:	Logística
Módulo:	WMS Datasul
Função:	wm0551 - Documento de Transferência
País:	Brasil
Ticket:	10512453
Requisito/Story/ Issue (informe o requisito relacionado) :	DLOGWMSDTS-4912

02. SITUAÇÃO/REQUISITO

Não é possível realizar a atualização do saldo para ERP quando há endereços diferentes na área de picking.

O programa não libera o movimento e não apresenta nenhuma mensagem de erro em tela.

03. SOLUÇÃO

Alterado o programa para tratar as situações com saídas em mais de um endereço de picking.

04. DEMAIS INFORMAÇÕES

[9532596 DLOGWMSDTS-4475 DT Transferência parciais entre depósitos apresenta erro 15215 ao liberar o saldo restante.](#)

05. ASSUNTOS RELACIONADOS

- [Documento de Transferência - WM0551](#)

10533172 DLOGWMSDTS-4919 DT WM0554: falta de msg em tela com orientações a serem ajustadas na liberação ERP.

01. DADOS GERAIS

Produto:	TOTVS Logística WMS
Linha de Produto:	Linha Datasul
Segmento:	Logística
Módulo:	WMS
Função:	WM0554 - Documento de Requisição de Estoque WM9044 - Liberação Requisição Estoque
País:	Brasil
Ticket:	10533172
Requisito/Story/Issue (informe o requisito relacionado) :	DLOGWMSDTS-4919

02. SITUAÇÃO/REQUISITO

Ao realizar a liberação do saldo no Atendimento Requisição (wm0554) não efetua a liberação e não apresenta mensagem da inconsistência identificada, analise mostra que a unidade de negócio não está cadastrada.

03. SOLUÇÃO

Possibilitar a visualização das inconsistências de unidade de negócio e saldo em estoque que impedem a liberação, para que permita-se o ajuste e posterior liberação.

04. DEMAIS INFORMAÇÕES

Não se aplica.

05. ASSUNTOS RELACIONADOS

- [Documento de Requisição Estoque - WM0554](#)

You are using an UNLICENSED copy of **Scroll PDF Exporter for Confluence**. Do you find Scroll PDF Exporter useful? Consider purchasing it today: <https://www.k15t.com/software/scroll-pdf-exporter>

10543942 DLOGWMSDTS-4933 DT WM0554: erro progress na navegação entre os itens com sequencial desposicionado.

01. DADOS GERAIS

Produto:	TOTVS Logística WMS
Linha de Produto:	Linha Datasul
Segmento:	Logística
Módulo:	WMS
Função:	wm0554 - Atendimento Requisição
País:	Brasil
Ticket:	10543942
Requisito/Story/Issue (informe o requisito relacionado) :	DLOGWMSDTS-4933

02. SITUAÇÃO/REQUISITO

Ao acessar as informações para o Atendimento da Requisição (WM0554) apresenta erro de navegação entre os itens da requisição.

03. SOLUÇÃO

Atribuído na apresentação a ordem da sequência do movimento, assim irá ordenar corretamente e não apresentará mais o erro.

04. DEMAIS INFORMAÇÕES

Não se aplica.

05. ASSUNTOS RELACIONADOS

- [Documento de Requisição Estoque - WM0554](#)

10636444 DLOGWMSDTS-4967 DT Possibilidade de informar quantidade rejeitada, após as atualizações da issue DLOGWMSDTS-3484

01. DADOS GERAIS

Produto:	TOTVS Logística WMS
Linha de Produto:	Linha Datasul
Segmento:	Logística
Módulo:	WMS
Função:	wm0590 - Etiquetas do Endereço bosco98 - Estoque do Endereço
País:	Brasil
Ticket:	10636444
Requisito/Story/Issue (informe o requisito relacionado) :	DLOGWMSDTS-4967

02. SITUAÇÃO/REQUISITO

Está permitindo a eliminação de uma etiqueta através das Etiquetas do Endereço (wm0590) de saldos que não estão liberados.

03. SOLUÇÃO

Validar se o saldo da etiqueta está totalmente liberado para permitir a eliminação de uma etiqueta através das Etiquetas do Endereço (wm0590).

04. DEMAIS INFORMAÇÕES

Não se aplica.

05. ASSUNTOS RELACIONADOS

- [Etiquetas do Endereço - WM0590](#)

You are using an UNLICENSED copy of **Scroll PDF Exporter for Confluence**. Do you find Scroll PDF Exporter useful? Consider purchasing it today: <https://www.k15t.com/software/scroll-pdf-exporter>

10747566 DLOGWMSDTS-5040 DT CD0205 - Performance na procedure Pi_Acerta_Etiqueta bcp/bc8001equencial desposicionado.

01. DADOS GERAIS

Produto:	TOTVS Logística WMS
Linha de Produto:	Linha Datasul
Segmento:	Logística
Módulo:	WMS
Função:	cd0205 - Alteração Código Unidades itens
País:	Brasil
Ticket:	10747566
Requisito/Story/Issue (informe o requisito relacionado) :	DLOGWMSDTS-5040

02. SITUAÇÃO/REQUISITO

Ao realizar a alteração do código do item no CD0205, o processamento trava e não termina para alterar o código do item.

03. SOLUÇÃO

Melhorar a performance do programa.

04. DEMAIS INFORMAÇÕES

Não se aplica.

05. ASSUNTOS RELACIONADOS

- Alteração Código Unidades Itens - [CD0205](#)

10794739 DLOGWMSDTS-5050 DT CE9700 Zoom campo lote não apresenta somente os lotes do depósito de saída

01. DADOS GERAIS

Produto:	TOTVS Logística WMS
Linha de Produto:	Linha Datasul
Segmento:	Logística
Módulo:	WMS Datasul
Função:	CE9700 - Transferência entre depósitos
País:	Brasil
Ticket:	10794739
Requisito/Story/Issue (informe o requisito relacionado) :	DLOGWMSDTS-5050

02. SITUAÇÃO/REQUISITO

Após preencher os dados do cabeçalho no CE9700, ao incluir o item e acionar o zoom no campo lote, o sistema está apresentando todos os lotes disponíveis em outros depósitos e não somente os lotes referente ao depósito de saída.

03. SOLUÇÃO

Alterado o programa CE9700 para que no zoom do campo lote sejam apresentados somente os disponíveis para o depósito de saída informado.

04. ASSUNTOS RELACIONADOS

- [Transferencia_entre_Depositos_-_CE9700](#)

DLOGWMSDTS-4025 DT Opção Origem no Programa WM0400 e na opção Detalhe do WM0410 não apresentam documentos de saída com situação liberado.

01. DADOS GERAIS

Produto:	TOTVS Logística WMS
Linha de Produto:	Linha Datasul
Segmento:	Logística
Módulo:	WMS Datasul
Função:	WM0400 - Saldo do Item Detalhado WM0410 - Saldo Endereço Detalhado
País:	Brasil
Ticket:	
Requisito/Story/Issue (informe o requisito relacionado) :	DLOGWMSDTS-4025

02. SITUAÇÃO/REQUISITO

Na opção Origem do programa WM0400 e na opção Detalhe do WM0410, sempre aparece o movimento referente a Entrada, esteja o documento pendente ou como Atualizado. Já os Movimentos de Saída, somente apresentam os que ainda estão pendentes de atualização.

03. SOLUÇÃO

Alterado o programa de apresentação dos documentos que compõe o saldo no endereço para que apresente também as informações de documentos de saída que já foram atualizados ate zerar o saldo (entrada e baixa referente aquele saldo).

04. ASSUNTOS RELACIONADOS

- [Saldo do Item - Detalhado - WM0400](#)

DLOGWMSDTS-4035 DT re2001/wm0370/re2006/ce0830 - erro na quantidade alocada produção

01. DADOS GERAIS

Produto:	TOTVS Logística WMS
Linha de Produto:	Linha Datasul
Segmento:	Logística
Módulo:	WMS Datasul
Função:	CE0830 - Consulta Saldo Itens RE2001 - Recebimento Físico WM0370 - Entrada manual
País:	Brasil
Ticket:	-
Requisito/Story/Issue (informe o requisito relacionado) :	DLOGWMSDTS-4035

02. SITUAÇÃO/REQUISITO

Ao incluir um documento no recebimento de quantidade 500 em cada sequência, nos lotes 1, 2 e 3, atualizar e confirmar a entrada no WMS (wm0370). Ao ser desatualizada (re2006) e alterada as quantidades para 700 lote 1 e 300 para lote 2 e atualizada novamente, o lote 1 fica incorreto. (Quantidade data 700 Qtde atual 700 Qt aloc prod 200)

03. SOLUÇÃO

Alterado o programa para que o WMS também seja atualizado com as novas quantidades da nota.

04. ASSUNTOS RELACIONADOS

DLOGWMSDTS-4304 DT Na integração do embarque, aparece em tela a mensagem de erro: 27745 – O embarque a ser gerado já foi totalmente separado no WMS.

01. DADOS GERAIS

Produto:	TOTVS Logística WMS
Linha de Produto:	Linha Datasul
Segmento:	Logística
Módulo:	WMS Datasul
Função:	EQ0506 - Embarque WM9023 - API de desatualização dos documentos de entrada do WMS gerados pelo Recebimento
País:	Brasil
Ticket:	N/A
Requisito/Story/Issue (informe o requisito relacionado) :	DLOGWMSDTS-4304

02. SITUAÇÃO/REQUISITO

Na integração do embarque, aparece em tela a mensagem de erro: 27745 – O embarque a ser gerado já foi totalmente separado no WMS.

03. SOLUÇÃO

Alterado o programa para que antes de Integrar o embarque com o WMS, seja verificado se todos os movimentos vinculados à todos os itens estão com status Não Iniciado ou Em Processo.

04. ASSUNTOS RELACIONADOS

- [Preparação do Faturamento - EQ0506](#)

DLOGWMSDTS-4330 DT eq0506 – Opção Desaloca item selecionado (eq0506/eq0506b).
Integração com WMS (wm0390) / wm0550 – Na liberação do embarque, aparece em tela a mensagem de erro: 27746 – Processo de separação do resumo não foi concluído.

01. DADOS GERAIS

Produto:	TOTVS Logística WMS
Linha de Produto:	Linha Datasul
Segmento:	
Módulo:	WMS
Função:	eq0506 - Preparação do Faturamento wm9023 - API de desatualização dos documentos de entrada do WMS gerados pelo Recebimento.
País:	Brasil
Ticket:	não se aplica.
Requisito/Story/Issue (informe o requisito relacionado) :	DLOGWMSDTS-4330

02. SITUAÇÃO/REQUISITO

Ao realizar a deslocação de itens (eq0506b) onde o documento possui movimentações concluídas (wm0390) o sistema está mantendo as embalagens corretamente porém a quantidade do item no documento está ficando dobrada.

03. SOLUÇÃO

Ajuste no cálculo da quantidade do item do documento com base nas movimentações concluídas (wm390).

04. DEMAIS INFORMAÇÕES

Não se aplica.

05. ASSUNTOS RELACIONADOS

- [Preparação do Faturamento - EQ0506](#)
- [Saída Manual - WM0390](#)

You are using an UNLICENSED copy of **Scroll PDF Exporter for Confluence**. Do you find Scroll PDF Exporter useful? Consider purchasing it today: <https://www.k15t.com/software/scroll-pdf-exporter>

4.9 Manufatura - Manutenção - 12.1.32

4.9.1 App Minha Produção - Manutenção - 12.1.32

10136501 DMANUFATURA-923 DT App Minha Produção - Não é possível retornar mensagem de erro customizada via UPC

01. DADOS GERAIS

Produto:	TOTVS Manufatura
Linha de Produto:	Linha Datasul
Segmento:	Manufatura
Módulo:	MCP - Controle da Produção
Função:	App Minha Produção
Ticket:	10136501
Requisito/Story/Issue:	DMANUFATURA-923

02. SITUAÇÃO/REQUISITO

Ao utilizar os pontos de UPC disponíveis na API do aplicativo Minha Produção, não é possível retornar mensagens de erro customizadas para apresentar ao usuário.

03. SOLUÇÃO

Os pontos de UPC foram alterados para incluir também o endereço de memória da tabela de erros do aplicativo, permitindo ao programador retornar mensagens de erro customizadas.

04. DEMAIS INFORMAÇÕES

Não se aplica.

05. ASSUNTOS RELACIONADOS

- Não se aplica.

10284411 DMANUFATURA-1219 DT Formulário HTML

01. DADOS GERAIS

Produto:	TOTVS Manufatura
Linha de Produto:	Linha Datasul
Segmento:	Manufatura
Módulo:	MCP - Módulo Produção
Função:	Formulário HTML
Ticket:	10284411
Requisito/Story/Issue (informe o requisito relacionado) :	DMANUFATURA-1219

02. SITUAÇÃO/REQUISITO

Quando acessado a tela de Formulários, não esta listando nenhum formulário

03. SOLUÇÃO

O programa foi alterado para corrigir a situação reportada.

04. DEMAIS INFORMAÇÕES

Não se aplica.

05. ASSUNTOS RELACIONADOS

- Não se aplica.

4.9.2 APS - Planejamento Avançado de Produção - Manutenção - 12.1.32

10062754 DMANUFATURA-1036 DT Operações não alocadas e não informa motivo.

01. DADOS GERAIS

Produto:	TOTVS Manufatura
Linha de Produto:	Linha Datasul
Segmento:	Manufatura
Módulo:	APS - Planejamento Avançado Produção
Função:	DBAPI104 - Sequenciamento
Ticket:	10062754
Requisito/Story/Issue (informe o requisito relacionado) :	DMANUFATURA-1036

02. SITUAÇÃO/REQUISITO

Algumas operações não estão sendo sequenciadas e não é apresentado motivo.

03. SOLUÇÃO

Ajustado para que o sequenciamento realize a alocação das operações corretamente.

04. DEMAIS INFORMAÇÕES

[Cálculo do Sequenciamento Automático - DBAPI104](#)

05. ASSUNTOS RELACIONADOS

- Não se aplica.

10079169 DMANUFATURA-830 DT Looping sequenciamento utilizando recurso secundário

01. DADOS GERAIS

Produto:	TOTVS Manufatura
Linha de Produto:	Linha Datasul
Segmento:	Manufatura
Módulo:	APS - Planejamento Avançado Produção
Função:	dbapi104c - Sequenciamento da Produção
Ticket:	10079169
Requisito/ Story/Issue (informe o requisito relacionado) :	DMANUFATURA-830

02. SITUAÇÃO/REQUISITO

Sequenciamento considerando recurso secundário em looping.

03. SOLUÇÃO

Foi ajustado, na etapa de sequenciamento, a busca das janelas de disponibilidade do recurso secundário, onde o looping foi identificado.

04. DEMAIS INFORMAÇÕES

Não se aplica.

05. ASSUNTOS RELACIONADOS

- Não se aplica.

10098350 DMANUFATURA-865 DB0413 - Indicador Qualidade Atendimento

01. DADOS GERAIS

Produto:	TOTVS Manufatura
Linha de Produto:	Linha Datasul
Segmento:	Manufatura
Módulo:	APS - Planejamento Avançado Produção
Função:	DB0413 - Indicador Qualidade Atendimento
Ticket:	10098350
Requisito/Story/Issue (informe o requisito relacionado) :	DMANUFATURA-865

02. SITUAÇÃO/REQUISITO

Problema de performance na abertura do programa e detalhamento dos registros da ordem

03. SOLUÇÃO

O programa foi alterado para corrigir o problema de performance reportado.

04. DEMAIS INFORMAÇÕES

Não se aplica.

05. ASSUNTOS RELACIONADOS

- Não se aplica.

10371591 DMANUFATURA-1256 DT Inconsistência ao clicar nos itens de menu quando não há cenário selecionado

01. DADOS GERAIS

Produto:	TOTVS Manufatura
Linha de Produto:	Linha Datasul
Segmento:	Manufatura
Módulo:	APS - Planejamento Avançado Produção
Função:	html.DB0201 - Painel de Controle
Ticket:	10371591
Requisito/Story/Issue (informe o requisito relacionado) :	DMANUFATURA-1256

02. SITUAÇÃO/REQUISITO

Quando não é selecionado nenhum cenário ou simulação no painel de controle, caso seja selecionada alguma opção no menu lateral, ocorrem mensagens de inconsistência.

03. SOLUÇÃO

Desenvolvido validação para avisar ao usuário que não foi selecionado o cenário ou simulação ao clicar nos itens de menu.

04. DEMAIS INFORMAÇÕES

[Painel de Controle WEB](#)

05. ASSUNTOS RELACIONADOS

- Não se aplica.

10400942 DMANUFATURA-1276 DT Erro ao exportar planilha Excel no programa DB0409

01. DADOS GERAIS

Produto:	TOTVS Manufatura
Linha de Produto:	Linha Datasul
Segmento:	Manufatura
Módulo:	APS - Planejamento Avançado da Produção
Função:	DB0409 - Consulta Programação de Compras
Ticket:	10400942
Requisito/Story/Issue (informe o requisito relacionado) :	DMANUFATURA-1276

02. SITUAÇÃO/REQUISITO

- Quando o item possui **"tab"** na descrição informada no programa **CD0204**, ao realizar a exportação para Excel no programa **DB0409** está ocorrendo o erro a seguir: **"Entry 15 is outside the range of list @;@;@;@;###.###.##0,00;@;@;@;###.###.##0,00;;@. (560)"**

03. SOLUÇÃO

- Corrigido para que a exportação para Excel do programa **DB0409** seja realizada sem erros.

04. DEMAIS INFORMAÇÕES

- [Consulta Programação de Compras - DB0409](#)

05. ASSUNTOS RELACIONADOS

- Não se aplica.

10498301 DMANUFATURA-1461 DT dbapi007c.p Liberação de includes

01. DADOS GERAIS

Produto:	TOTVS Manufatura
Linha de Produto:	Linha Datasul
Segmento:	Manufatura
Módulo:	APS - Planejamento Avançado Produção
Função:	dbapi007c.p
País:	Brasil
Ticket:	10498301
Requisito/Story/Issue (informe o requisito relacionado) :	DMANUFATURA-1461

02. SITUAÇÃO/REQUISITO

Solicitação de liberação de includes de fontes da DBapi007c.

03. SOLUÇÃO

Foram liberadas as includes cdp/cdcfgman.i, cdp/cdcfgmat.i, dbp/dbapi002.i11, dbp/dbapi007c.i do fonte dbapi007c.p.

04. DEMAIS INFORMAÇÕES

Não se aplica.

05. ASSUNTOS RELACIONADOS

- Não se aplica.

10638471 DMANUFATURA-1623 DT Mensagem de erro para itens comprados na Explosão da Demanda

01. DADOS GERAIS

Produto:	TOTVS Manufatura
Linha de Produto:	Linha Datasul
Segmento:	Manufatura
Módulo:	APS - Planejamento Avançado Produção
Função:	DB0201 - Painel de Controle - Explosão da demanda
País:	Brasil
Ticket:	10638471
Requisito/Story/Issue (informe o requisito relacionado) :	DMANUFATURA-1623

02. SITUAÇÃO/REQUISITO

Ao calcular a explosão está sendo apresentada a mensagem "52.094 - Não existem Operações/Roteiros válidos para o Item" para itens comprados.

03. SOLUÇÃO

Foi alterado o programa para que não apresente a mensagem de validação para itens comprados na Explosão da demanda.

04. DEMAIS INFORMAÇÕES

Não se aplica.

05. ASSUNTOS RELACIONADOS

- Não se aplica.

10721320 DMANUFATURA-1756 DT DBAPI002 Prioridade de itens incorreta

01. DADOS GERAIS

Produto:	TOTVS Manufatura
Linha de Produto:	Linha Datasul
Segmento:	Manufatura
Módulo:	APS - Planejamento Avançado Produção
Função:	DBAPI002 - Explosão de Demanas
País:	Brasil
Ticket:	10721320
Requisito/Story/Issue (informe o requisito relacionado) :	DMANUFATURA-1756

02. SITUAÇÃO/REQUISITO

Itens vendidos estão recebendo a prioridade de suas matérias-primas.

03. SOLUÇÃO

Etapa de explosão foi ajustada para que a prioridade de itens vendidos seja respeitada, conforme parametrização do cenário.

04. DEMAIS INFORMAÇÕES

[Cálculo da Explosão de Demanda - DBAPI002](#)

05. ASSUNTOS RELACIONADOS

- Não se aplica.

10740565 DMANUFATURA-1679 DT Alteração de OP de reaproveitamento na confirmação com Datasul

01. DADOS GERAIS

Produto:	TOTVS Manufatura
Linha de Produto:	Linha Datasul
Segmento:	Manufatura
Módulo:	APS - Planejamento Avançado Produção
Função:	DB0202 - Confirmação APS com Datasul
País:	Brasil
Ticket:	10740565
Requisito/Story/Issue (informe o requisito relacionado) :	DMANUFATURA-1679

02. SITUAÇÃO/REQUISITO

Está ocorrendo alterações de Ordens de Produção de reaproveitamento na Confirmação do APS com Datasul, ocasionando alteração das reservas do mesmo.

03. SOLUÇÃO

Foi ajustado para que a Confirmação do APS com Datasul não realize a alteração de Ordens do tipo Retrabalho, Conserto e Reaproveitamento.

04. DEMAIS INFORMAÇÕES

[Confirmação do Cenário - DB0202](#)

05. ASSUNTOS RELACIONADOS

- Não se aplica

10759592 DMANUFATURA-1686 DT - Demonstrativo de cálculo HTML não detalha itens com referência que contém caracteres especiais

01. DADOS GERAIS

Produto:	TOTVS Manufatura
Linha de Produto:	Linha Datasul
Segmento:	Manufatura
Módulo:	APS - Planejamento Avançado Produção
Função:	itemcalculationstatement - Demonstrativo de cálculo HTML
País:	Brasil
Ticket:	10759592
Requisito/Story/Issue (informe o requisito relacionado) :	DMANUFATURA-1686

02. SITUAÇÃO/REQUISITO

Ao tentar detalhar um item controlado por referência na listagem do demonstrativo de cálculo HTML, caso a referência possua caracteres especiais (; , / ? : @ & = + \$ #), ocorre erro e o detalhamento não é exibido.

03. SOLUÇÃO

Foram aplicadas técnicas de encoding para garantir que os caracteres especiais sejam corretamente interpretados pelo navegador, a fim de evitar as mensagens de erro.

04. DEMAIS INFORMAÇÕES

[Demonstrativo de Cálculo do Item - itemcalculationstatement](#)

05. ASSUNTOS RELACIONADOS

- Não se aplica

10781425 DMANUFATURA-1711 DT APS Simplificado e Sequenciamento Autom. html.db0201

01. DADOS GERAIS

Produto:	TOTVS Manufatura
Linha de Produto:	Linha Datasul
Segmento:	Manufatura
Módulo:	APS - Planejamento Avançado Produção
Função:	html.db0201 - Painel Controle
País:	Brasil
Ticket:	10781425
Requisito/Story/Issue (informe o requisito relacionado) :	DMANUFATURA-1711

02. SITUAÇÃO/REQUISITO

Ao calcular o cenário pela tela html.db0201 com a opção APS Simplificado marcada, está processando o sequenciamento.

03. SOLUÇÃO

Rotina corrigida para não sequenciar operações pelo Painel Controle Web quando cenário APS simplificado.

04. DEMAIS INFORMAÇÕES

[Painel de Controle WEB.](#)

05. ASSUNTOS RELACIONADOS

- Não se aplica.

10802995 DMANUFATURA-1778 DT DB0205 - Não finaliza importação de memória quando não existe arquivo de Demanda, CT ou GM

01. DADOS GERAIS

Produto:	TOTVS Manufatura
Linha de Produto:	Linha Datasul
Segmento:	Manufatura
Módulo:	APS - Planejamento Avançado Produção
Função:	DB0205 - Importação de memória
País:	Brasil
Ticket:	10802995
Requisito/Story/Issue (informe o requisito relacionado) :	DMANUFATURA-1778

02. SITUAÇÃO/REQUISITO

Não finaliza importação de memória quando não existe arquivo de Demanda, CT ou GM.

03. SOLUÇÃO

Importação de memória foi ajustada para permitir que as informações sejam mantidas, mesmo não existindo registros de demanda, CT ou GM.

04. DEMAIS INFORMAÇÕES

[Importação de Memória - DB0205](#)

05. ASSUNTOS RELACIONADOS

- Não se aplica.

10810473 DMANUFATURA-1748 DT DB0108 Estouro de quantidade de caractere campo Sequencia

01. DADOS GERAIS

Produto:	TOTVS Manufatura
Linha de Produto:	Linha Datasul
Segmento:	Manufatura
Módulo:	APS - Planejamento Avançado Produção
Função:	DB0108 - Manutenção Operações de Roteiro
País:	Brasil
Ticket:	10810473
Requisito/Story/Issue (informe o requisito relacionado) :	DMANUFATURA-1748

02. SITUAÇÃO/REQUISITO

Ao executar o DB0108 ocorre o erro: "Valor 353075 nao pode ser mostrado com >>, >>9. (74)".

03. SOLUÇÃO

O programa DB0108 foi ajustado para suportar mais caracteres no campo Sequencia.

04. DEMAIS INFORMAÇÕES

[Manutenção Operações de Roteiros - DB0108.](#)

05. ASSUNTOS RELACIONADOS

- Não se aplica.

10823846 DMANUFATURA-1914 DT Confirmação APS com Datasul gera ordens de produção tipo interna sem split

01. DADOS GERAIS

Produto:	TOTVS Manufatura
Linha de Produto:	Linha Datasul
Segmento:	Manufatura
Módulo:	APS - Planejamento Avançado Produção
Função:	DB0202 - Confirmação
País:	Brasil
Ticket:	10823846
Requisito/Story/Issue (informe o requisito relacionado) :	DMANUFATURA-1914

02. SITUAÇÃO/REQUISITO

APS está criando ordens com estado Liberada e sem splits, apesar de ter operação.

03. SOLUÇÃO

Foi ajustado para que crie corretamente as ordens.

04. DEMAIS INFORMAÇÕES

Não se aplica.

05. ASSUNTOS RELACIONADOS

- Não se aplica.

10850544 DMANUFATURA-1886 DT Erro atualização do APS DB0200 Turno de Exceção

01. DADOS GERAIS

Produto:	TOTVS Manufatura
Linha de Produto:	Linha Datasul
Segmento:	Manufatura
Módulo:	APS - Planejamento Avançado Produção
Função:	DB0200 - Atualização de Dados
País:	Brasil
Ticket:	10850544
Requisito/Story/Issue (informe o requisito relacionado) :	DMANUFATURA-1886

02. SITUAÇÃO/REQUISITO

Ao executar o DB0200 com a opção de turno de exceção marcada, está retornando o erro Progress "tt-det-turno-excec already exists with "1" "gm1" "ct1" 31/12/20 14,8. (132)".

03. SOLUÇÃO

O programa DB0200 - Atualização de Dados foi ajustado para validar se já existe exceção de turno para o mesmo cenário, centro de trabalho para a mesma data.

04. DEMAIS INFORMAÇÕES

[Atualização de Dados - DB0200.](#)

05. ASSUNTOS RELACIONADOS

- Não se aplica.

10890817 DMANUFATURA-1827 DT Atualização de Dados com Protheus via Webservice

01. DADOS GERAIS

Produto:	TOTVS Manufatura
Linha de Produto:	Linha Datasul
Segmento:	Manufatura
Módulo:	APS - Planejamento Avançado
Função:	DB0141 - Cadastro de Query
País:	Brasil
Ticket:	10890817
Requisito/Story/Issue (informe o requisito relacionado) :	DMANUFATURA-1827

02. SITUAÇÃO/REQUISITO

Ao realizar o teste de alguma query sem registro no protheus, está apresentando erro de sintaxe no código SQL

03. SOLUÇÃO

O programa foi alterado para que o erro não seja apresentado.

04. DEMAIS INFORMAÇÕES

Não Há.

05. ASSUNTOS RELACIONADOS

- Não Há.

10949768 DMANUFATURA-1906 DT Erro na geração de Disponibilidade via Modelo de Turno

01. DADOS GERAIS

Produto:	TOTVS Manufatura
Linha de Produto:	Linha Datasul
Segmento:	Manufatura
Módulo:	APS - Planejamento Avançado Produção
Função:	DB0123 - Manutenção de Recurso Secundário
País:	Brasil
Ticket:	10949768
Requisito/Story/Issue (informe o requisito relacionado) :	DMANUFATURA-1906

02. SITUAÇÃO/REQUISITO

Ao incluir a disponibilidade de recurso secundário com base no modelo de turno, sendo que existe mais de um turno para o dia e alguns dias não tem turno, está ocorrendo a mensagem: 2 - Não foi encontrada ocorrência em ? com a chave informada .

03. SOLUÇÃO

A mensagem foi ajustada informando quais datas não possuem ocorrência no turno.

04. DEMAIS INFORMAÇÕES

[Manutenção Recurso Secundário - DB0123](#)

05. ASSUNTOS RELACIONADOS

- Não se aplica.

10949864 DMANUFATURA-1907 DT Erro na geração de Disponibilidade via Modelo de Turno

01. DADOS GERAIS

Produto:	TOTVS Manufatura
Linha de Produto:	Linha Datasul
Segmento:	Manufatura
Módulo:	APS - Planejamento Avançado Produção
Função:	DB0123 - Manutenção Recurso Secundário
País:	Brasil
Ticket:	10949864
Requisito/Story/Issue (informe o requisito relacionado) :	DMANUFATURA-1907

02. SITUAÇÃO/REQUISITO

Ao tentar alterar a disponibilidade de um recurso está ocorrendo a mensagem "33.728 - Os períodos não podem se sobrepor" indevidamente.

03. SOLUÇÃO

O programa foi ajustado para que os valores de arredondamento não interfiram na alteração do registro.

04. DEMAIS INFORMAÇÕES

[Manutenção Recurso Secundário - DB0123](#)

05. ASSUNTOS RELACIONADOS

- Não se aplica.

10949945 DMANUFATURA-1931 DT Problemas no Consumo de Recursos Secundários

01. DADOS GERAIS

Produto:	TOTVS Manufatura
Linha de Produto:	Linha Datasul
Segmento:	Manufatura
Módulo:	APS - Planejamento Avançado Produção
Função:	DBAPI104 - Sequenciamento
País:	Brasil
Ticket:	10949945
Requisito/Story/Issue (informe o requisito relacionado) :	DMANUFATURA-1931

02. SITUAÇÃO/REQUISITO

Não está validando a disponibilidade do recurso secundário na data de referência do cenário.

03. SOLUÇÃO

As validações de disponibilidade de recurso secundário foram ajustadas, respeitando a data/hora de referência do cenário.

04. DEMAIS INFORMAÇÕES

[Cálculo do Sequenciamento Automático - DBAPI104](#)

05. ASSUNTOS RELACIONADOS

- Não se aplica.

11023541 DMANUFATURA-2168 DT DB0412 - Gestão de Compras - ordens de compras planejadas está mostrando o número da ordem como 0

01. DADOS GERAIS

Produto:	TOTVS Manufatura
Linha de Produto:	Linha Datasul
Segmento:	Manufatura
Módulo:	APS - Planejamento Avançado Produção
Função:	DB0412 - Gestão de Compras
País:	Brasil
Ticket:	11023541
Requisito/Story/Issue (informe o requisito relacionado) :	DMANUFATURA-2168

02. SITUAÇÃO/REQUISITO

A numeração das ordens de compra planejadas não está sendo apresentada corretamente na consulta de Gestão de Compras - Visão Detalhar Ordens de Compra.

03. SOLUÇÃO

Consulta ajustada para apresentar o código da ordem de compra corretamente.

04. DEMAIS INFORMAÇÕES

[Gestão de Compras - DB0412](#)

05. ASSUNTOS RELACIONADOS

- Não se aplica.

11089874 DMANUFATURA-2200 DT Operação de GM com redução de setup por matriz não alocada

01. DADOS GERAIS

Produto:	TOTVS Manufatura
Linha de Produto:	Linha Datasul
Segmento:	Manufatura
Módulo:	APS - Planejamento Avançado Produção
Função:	DBAPI104 - Sequenciamento
País:	Brasil
Ticket:	11089874
Requisito/Story/Issue (informe o requisito relacionado) :	DMANUFATURA-2200

02. SITUAÇÃO/REQUISITO

Operações de GM com redução de setup por matriz não alocada.

03. SOLUÇÃO

Etapa do sequenciamento ajustada para alocar as operações corretamente.

04. DEMAIS INFORMAÇÕES

[Cálculo do Sequenciamento Automático - DBAPI104](#)

05. ASSUNTOS RELACIONADOS

- Não se aplica.

DT DMANUFATURA-772 DB0304 Visão vários estabelecimentos por cenário - Não está carregando corretamente as datas de transferência de saldos após sequenciamento

01. DADOS GERAIS

Produto:	TOTVS Manufatura
Linha de Produto:	Linha Datasul
Segmento:	Manufatura
Módulo:	APS - Planejamento Avançado da Produção
Função:	DB0304 - Demonstrativo Cálculo do Item
Requisito/Story/Issue (informe o requisito relacionado) :	DMANUFATURA-772

02. SITUAÇÃO/REQUISITO

Não está carregando corretamente as datas de transferência de saldos após sequenciamento no relatório do Demonstrativo Cálculo Item (DB0304) com a visão vários estabelecimentos por cenário,

03. SOLUÇÃO

Programa foi ajustado para considerar a Data corretamente e o tempo de transporte nas datas de transferência.

04. DEMAIS INFORMAÇÕES

[Demonstrativo Cálculo do Item - DB0304.](#)

05. ASSUNTOS RELACIONADOS

- Não se aplica.

4.9.3 Bloco K - Manutenção - 12.1.32

10185977 DMANUFATURA-1009 DT Zoom de lotes do programa CE0222

01. DADOS GERAIS

Produto:	TOTVS Manufatura
Linha de Produto:	Linha Datasul
Segmento:	Manufatura
Módulo:	MLF - Bloco K
Função:	CE0222 - Reclassificação de Saldos
Ticket:	10185977
Requisito/Story/Issue (informe o requisito relacionado) :	DMANUFATURA-1009

02. SITUAÇÃO/REQUISITO

Na aba **Origem** do programa de Reclassificação de Saldos (CE0222), ao abrir o zoom do campo **Lote Sai** de um item controlado por lotes e estabelecimentos distintos, está sendo listado todos os lotes independente do estabelecimento informado no programa.

03. SOLUÇÃO

Alterado para que, ao abrir o zoom do campo **Lote Sai** seja listado apenas os lotes do estabelecimento informado no programa.

04. DEMAIS INFORMAÇÕES

[Reclassificação de Saldos - CE0222](#)

05. ASSUNTOS RELACIONADOS

- Não se aplica.

10772486 DMANUFATURA-1930 DT SF0314 Exportação Capacidade de Carga

01. DADOS GERAIS

Produto:	TOTVS Manufatura
Linha de Produto:	Linha Datasul
Segmento:	Manufatura
Módulo:	SFC - Chão de Fábrica
Função:	SF0314 - Alocação de Atividades
País:	Brasil
Ticket:	10772486
Requisito/Story/Issue (informe o requisito relacionado) :	DMANUFATURA-1930

02. SITUAÇÃO/REQUISITO

Ao realizar a exportação do relatório de **Capacidade de Carga** em planilha **LibreOffice**, os gráficos não estão sendo posicionados corretamente.

03. SOLUÇÃO

O programa foi alterado para exportar corretamente os gráficos em **LibreOffice**.

04. DEMAIS INFORMAÇÕES

[Alocação de Atividades - SFC - SF0314](#)

05. ASSUNTOS RELACIONADOS

- Não se aplica.

11038593 DMANUFATURA-2047 DT CE0222 - Permite movimentar quantidade negativa

01. DADOS GERAIS

Produto:	TOTVS Manufatura
Linha de Produto:	Linha Datasul
Segmento:	Manufatura
Módulo:	MLF - Bloco K
Função:	CE0222 - Reclassificação de Saldos
Ticket:	11038593
Requisito/Story/Issue (informe o requisito relacionado) :	DMANUFATURA-2047

02. SITUAÇÃO/REQUISITO

A rotina de reclassificação de saldos está permitindo criar movimentos com quantidade zero, tanto na Origem quanto no Destino.

03. SOLUÇÃO

Alterado para que seja exibida uma mensagem de erro caso não seja informada uma quantidade maior que zero, tanto para o item origem quanto destino.

04. DEMAIS INFORMAÇÕES

[Reclassificação de Saldos - CE0222](#)

05. ASSUNTOS RELACIONADOS

- Não se aplica.

4.9.4 Chão de Fábrica - Manutenção - 12.1.32

10106614 DMANUFATURA-927 DT - SF0308 - Não requisita a partir do estoque configurações que sobraram

01. DADOS GERAIS

Produto:	TOTVS Manufatura
Linha de Produto:	Linha Datasul
Segmento:	Manufatura
Módulo:	Chão de Fábrica
Função:	SFAPI009 - API de reporte de Produção do Chão de Fábrica
Ticket:	10106614
Requisito/ Story/Issue (informe o requisito relacionado) :	DMANUFATURA-927

02. SITUAÇÃO/REQUISITO

Ao reportar no chão de fábrica uma ordem de item configurado que requisita outra configuração com saldo estoque para mesma referência e lote da reserva no CP0301, o reporte fica em looping e não conclui.

03. SOLUÇÃO

Alterado para que seja requisitado normalmente a configuração em estoque.

04. DEMAIS INFORMAÇÕES

- Não se aplica.

05. ASSUNTOS RELACIONADOS

- Não se aplica.

10160454 DMANUFATURA-1023 DT - SF0308 Consistindo Centro de Trabalho válido para ordem Protótipo

01. DADOS GERAIS

Produto:	TOTVS Manufatura
Linha de Produto:	Linha Datasul
Segmento:	Manufatura
Módulo:	Chão de Fábrica
Função:	SF0308 - Apontamento de Produção do Chão de Fábrica
Ticket:	10160454
Requisito/ Story/Issue (informe o requisito relacionado) :	DMANUFATURA-1023

02. SITUAÇÃO/REQUISITO

Ao modificar o split de uma ordem de produção Protótipo (gerada pelo DP) ocorre a mensagem 32.544 - O Centro de Trabalho ct1 é inválido para esta Operação.

03. SOLUÇÃO

Alterado para que não seja validado CT Válido, quando a Ordem for de Protótipo.

04. DEMAIS INFORMAÇÕES

Não se aplica.

05. ASSUNTOS RELACIONADOS

- Não se aplica

10169436 DMANUFATURA-1060 DT SF0629 Apresentação dos reportes no fim do turno

01. DADOS GERAIS

Produto:	TOTVS Manufatura
Linha de Produto:	Linha Datasul
Segmento:	Manufatura
Módulo:	SFC - Chão de Fábrica
Função:	SF0629 - Gerencial do chão de fábrica
País:	Brasil
Ticket:	10169436
Requisito/Story/Issue (informe o requisito relacionado) :	DMANUFATURA-1060

02. SITUAÇÃO/REQUISITO

Ao realizar a consulta de gerencial de fábrica, os apontamentos realizados no início do primeiro turno ou no final do último turno, não são apresentados quando selecionado somente o dia do apontamento na faixa de datas.

03. SOLUÇÃO

O programa foi alterado para que os apontamentos realizados no turno sejam apresentados corretamente.

04. DEMAIS INFORMAÇÕES

Não se aplica

05. ASSUNTOS RELACIONADOS

- Não se aplica

10182254 DMANUFATURA-1022 DT SF0314 Importação de Demandas via MRP

01. DADOS GERAIS

Produto:	TOTVS Manufatura
Linha de Produto:	Linha Datasul
Segmento:	Manufatura
Módulo:	SFC - Chão de Fábrica
Função:	SF0314 - Alocação de Atividades
Ticket:	10182254
Requisito/Story/Issue (informe o requisito relacionado) :	DMANUFATURA-1022

02. SITUAÇÃO/REQUISITO

Ao realizar a importação de Necessidades com origem no MRP, o programa está validando itens que não tem cálculo de ordens planejadas. Desta forma, está apresentando a mensagem "O campo Quantidade deve ser diferente de zero."

03. SOLUÇÃO

O programa foi alterado para que as necessidades que estejam com quantidade 0 (zero) sejam ignoradas na importação das demandas.

04. DEMAIS INFORMAÇÕES

Não se aplica.

05. ASSUNTOS RELACIONADOS

- Não se aplica

10511792 DMANUFATURA-1453 DT - SF0501 - Botão Detalhar não abre o SF0311C posicionado na ordem selecionada

01. DADOS GERAIS

Produto:	TOTVS Manufatura
Linha de Produto:	Linha Datasul
Segmento:	Manufatura
Módulo:	Chão de Fábrica
Função:	SF0501
Ticket:	10511792
Requisito/ Story/Issue (informe o requisito relacionado) :	DMANUFATURA-1453

02. SITUAÇÃO/REQUISITO

Ao clicar no botão Detalhar na tela do SF0501 é aberto o SF0311C com as informações da OP, porém em alguns casos a ordem exibida não é a mesma que foi selecionada no browse.

03. SOLUÇÃO

Alterada a rotina para que sempre seja exibido o detalhamento da ordem que foi selecionada no browse do SF0501.

04. DEMAIS INFORMAÇÕES

Não se aplica.

05. ASSUNTOS RELACIONADOS

- Não se aplica

10548439 DMANUFATURA-1504 DT Estorno Reporte com ficha de CQ

01. DADOS GERAIS

Produto:	TOTVS Manufatura
Linha de Produto:	Linha Datasul
Segmento:	Manufatura
Módulo:	SFC - Chão de Fábrica
Função:	SF0315 - Estorno do Apontamento
País:	Brasil
Ticket:	10548439
Requisito/Story/Issue (informe o requisito relacionado) :	DMANUFATURA-1504

02. SITUAÇÃO/REQUISITO

O programa de estorno de reporte de produção, não diminui a quantidade da ficha de CQ quando a mesma ficha é realizada em mais de uma ordem de produção.

03. SOLUÇÃO

Foi alterado o programa para que a ficha de CQ tenha a quantidade reduzida no momento do estorno de produção.

04. DEMAIS INFORMAÇÕES

Não há.

05. ASSUNTOS RELACIONADOS

- Não Há.

10841182 DMANUFATURA-1800 DT - SF0308 - Permite apontar em data futura

01. DADOS GERAIS

Produto:	TOTVS Manufatura
Linha de Produto:	Linha Datasul
Segmento:	Manufatura
Módulo:	Chão de Fábrica
Função:	SFAPI009 - API de reporte de Produção do Chão de Fábrica
Ticket:	10841182
Requisito/ Story/Issue (informe o requisito relacionado) :	DMANUFATURA-1800

02. SITUAÇÃO/REQUISITO

Ao efetuar o reporte de uma ordem por operação ou ponto de controle no SF0308 informando quantidade zero, em algumas situações específicas o sistema permite que seja informada uma data de início superior ao dia atual.

03. SOLUÇÃO

A rotina foi alterada para não permitir reportes em datas futuras.

04. DEMAIS INFORMAÇÕES

[Apontamento do Chão de Fábrica - SF0308](#)

05. ASSUNTOS RELACIONADOS

- Não se aplica.

11017386 DMANUFATURA-2034 DT - SF0301 - Parada negativa tempo de reporte

01. DADOS GERAIS

Produto:	TOTVS Manufatura
Linha de Produto:	Linha Datasul
Segmento:	Manufatura
Módulo:	Chão de Fábrica
Função:	SF0301- Parada Centro de Trabalho
Ticket:	11017386
Requisito/ Story/Issue (informe o requisito relacionado) :	DMANUFATURA-2034

02. SITUAÇÃO/REQUISITO

Ao efetuar vários apontamentos de parada entre o início e fim de um reporte de produção, é possível que ocorra problemas de arredondamento e o tempo final do reporte fique negativo.

03. SOLUÇÃO

A rotina foi alterada para verificar se o tempo líquido do reporte de produção é maior que zero antes de atualizá-lo.

04. DEMAIS INFORMAÇÕES

[Parada Centro de Trabalho - SF0301](#)

05. ASSUNTOS RELACIONADOS

- Não se aplica.

DMANUFATURA-1687 DT SF0315 - Permite eliminar reporte quando existem operações posteriores já apontadas

01. DADOS GERAIS

Produto:	TOTVS Manufatura
Linha de Produto:	Linha Datasul
Segmento:	Manufatura
Módulo:	SFC - Chão de Fábrica
Função:	SF0315 - Estorno reporte SFC
País:	Brasil
Ticket:	Issue Interna
Requisito/Story/Issue (informe o requisito relacionado) :	DMANUFATURA-1687

02. SITUAÇÃO/REQUISITO

Quando existe uma operação externa no meio de duas internas em uma ordem com reporte por Ordem (estando marcado o parâmetro "Considera Rede Pert para Reporte por Ordem" no SF0101), é possível eliminar ou estornar os reportes feitos na operação anterior à externa, mesmo que as operações posteriores já tenham sido apontadas.

03. SOLUÇÃO

O programa foi alterado para que as quantidades reportadas sejam corretamente calculadas antes do sistema permitir a exclusão ou estorno. Se não houver quantidade suficiente, ocorrerá uma mensagem de erro (estando marcado o parâmetro "Considera Rede Pert para Reporte por Ordem" no SF0101).

04. DEMAIS INFORMAÇÕES

Não se aplica

05. ASSUNTOS RELACIONADOS

- Não se aplica

4.9.5 Custos - Manutenção - 12.1.32

9868263 DMANUFATURA-668 DT CS0404 - Aumento do tamanho do layout

01. DADOS GERAIS

Produto:	TOTVS Manufatura
Linha de Produto:	Linha Datasul
Segmento:	Manufatura
Módulo:	MCS - Custos
Função:	CS0404 - Simulação integração custos x contabilidade
Ticket:	9868263
Requisito/Story/Issue:	DMANUFATURA-668

02. SITUAÇÃO/REQUISITO

Ao enviar o relatório gerado pelo CS0404 para a impressora, as linhas finais do arquivo não são impressas.

03. SOLUÇÃO

O layout do relatório foi alterado para comportar um total de 255 colunas, de modo a imprimir todas as informações exibidas.

04. DEMAIS INFORMAÇÕES

Não se aplica.

05. ASSUNTOS RELACIONADOS

- Não se aplica.

9984039 DMANUFATURA-730 DT - Tempo Preparação X Número Lotes, nas consultas e relatórios gerenciais

01. DADOS GERAIS

Produto:	TOTVS Manufatura
Linha de Produto:	Linha Datasul
Segmento:	Manufatura
Módulo:	MCS - Custos
Função:	CSAPI001 - Cálculo do custo Material, Mão de obra e GGF
Ticket:	9984039
Requisito/ Story/Issue (informe o requisito relacionado) :	DMANUFATURA-730

02. SITUAÇÃO/REQUISITO

Quando o processo de fabricação possui tempo de preparação (EN0507) o programas que usam o cálculo gerencial de custos estão apresentando o mesmo resultado independente de ser:

Preparação por Ordem

Preparação X Números de Lotes

Preparação Unitário X Quantidade

Preparação X Quantidade

03. SOLUÇÃO

O programa foi alterado para corrigir a situação reportada.

04. DEMAIS INFORMAÇÕES

Não se aplica.

05. ASSUNTOS RELACIONADOS

- Não se aplica.

10057375 DMANUFATURA-831 DT CS0404 - Percentual e valor de absorção incorretos

01. DADOS GERAIS

Produto:	TOTVS Manufatura
Linha de Produto:	Linha Datasul
Segmento:	Manufatura
Módulo:	MCS - Custos
Função:	CS0404 - Simulação integração custos x contabilidade
Ticket:	10057375
Requisito/Story/Issue:	DMANUFATURA-831

02. SITUAÇÃO/REQUISITO

Ao executar o relatório CS0404 para obter a prévia da integração dos custos oriundos da contabilidade, o percentual de absorção e o valor das contas são apresentados com um montante muito acima do esperado.

03. SOLUÇÃO

As rotinas envolvidas na absorção foram alteradas para que os totais de cada conta sejam calculados corretamente.

04. DEMAIS INFORMAÇÕES

Não se aplica.

05. ASSUNTOS RELACIONADOS

- Não se aplica.

10076329 DMANUFATURA-824 DT Não habilita Centro de Custo no programa CS0109

01. DADOS GERAIS

Produto:	TOTVS Manufatura
Linha de Produto:	Linha Datasul
Segmento:	Manufatura
Módulo:	MCS - Custos
Função:	CS0109 - Manutenção do Centro de Custo X Conta Contábil
Ticket:	10076329
Requisito/Story/Issue (informe o requisito relacionado) :	DMANUFATURA-824

02. SITUAÇÃO/REQUISITO

A realizar a inclusão de uma conta no programa CS0109, quando o estabelecimento é diferente de: * (*Comum a todos os estabelecimentos*), o campo de Centro de Custo não é habilitado, conseqüentemente, ocasionando erro ao salvar as alterações do programa.

03. SOLUÇÃO

Alterado para que o campo seja habilitado independente do estabelecimento a ser utilizado.

04. DEMAIS INFORMAÇÕES

[Manutenção do Centro de Custo X Conta Contábil - CS0109](#)

05. ASSUNTOS RELACIONADOS

- Não se aplica.

10322933 DMANUFATURA-1156 DT Campo percentual do programa CS0109A está carregando o valor incorreto

01. DADOS GERAIS

Produto:	TOTVS Manufatura
Linha de Produto:	Linha Datasul
Segmento:	Manufatura
Módulo:	MCS - Custos
Função:	CS0109 - Manutenção do Centro de Custo X Conta Contábil
Ticket:	10322933
Requisito/Story/ Issue (informe o requisito relacionado) :	DMANUFATURA-1156

02. SITUAÇÃO/REQUISITO

Ao acessar o programa CS0109 e clicar no botão **Modificar**, o campo **Percentual** está carregando o valor restante para completar 100%.

03. SOLUÇÃO

Alterado para que ao clicar no botão **Modificar**, seja carregado o valor do campo **Percentual** conforme o percentual informado na tela inicial do programa.

04. DEMAIS INFORMAÇÕES

[Manutenção do Centro de Custo X Conta Contábil - CS0109](#)

05. ASSUNTOS RELACIONADOS

- Não se aplica.

10414217 DMANUFATURA-1310 DT CS0101 não armazena centro de custo da conta MOB.

01. DADOS GERAIS

Produto:	TOTVS Manufatura
Linha de Produto:	Linha Datasul
Segmento:	Manufatura
Módulo:	MCS - Custos
Função:	CS0101 - Custos Horários por Centro de Custos
País:	Brasil
Ticket:	10414217
Requisito/Story/Issue (informe o requisito relacionado) :	DMANUFATURA-1310

02. SITUAÇÃO/REQUISITO

Ao modificar o centro de custo da conta MOB no programa **CS0101**, o programa não salva a alteração.

03. SOLUÇÃO

Corrigido para que o programa grave corretamente o centro de custo informado.

04. DEMAIS INFORMAÇÕES

[Custos Horários por Centro de Custos - CS0101](#)

05. ASSUNTOS RELACIONADOS

- Não se aplica.

10611445 DMANUFATURA-1526 DT Mensagem de erro no relatório do programa CS0110.

01. DADOS GERAIS

Produto:	TOTVS Manufatura
Linha de Produto:	Linha Datasul
Segmento:	Manufatura
Módulo:	MCS - Custos
Função:	CS0110 - Importação de Custo por Centro de Custo.
País:	Brasil
Ticket:	10611445
Requisito/Story/Issue (informe o requisito relacionado) :	DMANUFATURA-1526

02. SITUAÇÃO/REQUISITO

Ao executar o programa de Importação de Custo por Centro de Custo (CS0110) e selecionar "Sim" na pergunta: "Zerar valores de Custos Horários?". Ocorre a seguinte mensagem de erro no relatório: "Unable to get right-hand-side array for assignment. (14904)".

03. SOLUÇÃO

Realizado o comportamento correto do programa, para que a mensagem de erro não seja apresentada.

04. DEMAIS INFORMAÇÕES

- [Importação de Custo por Centro de Custo - CS0110](#)

05. ASSUNTOS RELACIONADOS

- Não se aplica.

10842079 DMANUFATURA-1820 DT Parâmetro "Considera estabelecimento padrão filho" alterando estabelecimento de item Acabado

01. DADOS GERAIS

Produto:	TOTVS Manufatura
Linha de Produto:	Linha Datasul
Segmento:	Manufatura
Módulo:	MCS - Custos Industriais
Função:	CS0507 - Custos Gerenciais
País:	Brasil
Ticket:	10842079
Requisito/Story/Issue (informe o requisito relacionado) :	DMANUFATURA-1820

02. SITUAÇÃO/REQUISITO

O parâmetro "**Considera estabelecimento padrão filho**" está substituindo o estabelecimento do item principal quando parametrizado em tela.

03. SOLUÇÃO

O programa foi alterado para que seja considerado o estabelecimento informado quando for o primeiro nível.

04. DEMAIS INFORMAÇÕES

[Demonstrativo de Custo - CS0507](#)

05. ASSUNTOS RELACIONADOS

- Não se aplica.

10988833 DMANUFATURA-1944 Relatório em Excel não apresenta dados no tipo Detalhado.

01. DADOS GERAIS

Produto:	TOTVS Manufatura
Linha de Produto:	Linha Datasul
Segmento:	Manufatura
Módulo:	MCS - Custos
Função:	CE0416 - Listagem Horas Apropriadas por Centro de Custo
País:	Brasil
Ticket:	10988833
Requisito/Story/Issue (informe o requisito relacionado) :	DMANUFATURA-1944

02. SITUAÇÃO/REQUISITO

Ao selecionar as opções de relatório **Detalhado** e **Exportar Planilha** no programa **CE0416**, a exportação não ocorre e é gerado erro pois a exportação em Planilha Excel está disponível apenas para o tipo de relatório **Resumido**.

03. SOLUÇÃO

Desabilitado a opção de **Exportar para planilha** quando selecionado o tipo de relatório **Detalhado**.

04. DEMAIS INFORMAÇÕES

[Listagem_Horas_Apropriadas_por_Centro_de_Custo_-_CE0416](#)

05. ASSUNTOS RELACIONADOS

- Não se aplica.

11012711 DMANUFATURA-2022 DT CD0110N - Melhorar clareza das mensagens de erro

01. DADOS GERAIS

Produto:	TOTVS Manufatura
Linha de Produto:	Linha Datasul
Segmento:	Manufatura
Módulo:	MCS - Custos
Função:	CD0110N - Manutenção centros de custos por estabelecimento
Ticket:	11012711
Requisito/Story/Issue:	DMANUFATURA-2022

02. SITUAÇÃO/REQUISITO

Ao tentar retirar o vínculo de um estabelecimento x centro de custos no CD0110 que possui relacionamentos ativos, ocorre uma mensagem de erro genérica, que não deixa claro qual o tipo de relacionamento que deve ser revisado.

03. SOLUÇÃO

A mensagem foi alterada para exibir qual relacionamento o centro de custos possui com o estabelecimento, podendo ser: Grupo de máquina (CD0111), Custos mensais (CS0101), movimentos de GGF (CS0306) ou de MOB (CS0301).

04. DEMAIS INFORMAÇÕES

Não se aplica.

05. ASSUNTOS RELACIONADOS

- Não se aplica.

4.9.6 Desenvolvimento de Produtos - Manutenção - 12.1.32

10736275 DMANUFATURA-1674 DT Exportação Itens com Referência

01. DADOS GERAIS

Produto:	TOTVS Manufatura
Linha de Produto:	Linha Datasul
Segmento:	Manufatura
Módulo:	MDP - Desenvolvimento de Produtos
Função:	DP0502 - Liberação Itens Engenharia
País:	Brasil
Ticket:	10736275
Requisito/Story/Issue (informe o requisito relacionado) :	DMANUFATURTA-1674

02. SITUAÇÃO/REQUISITO

Ao realizar a liberação dos itens com referência no Desenvolvimento de Produtos, as referências da estrutura estão sendo eliminadas.

03. SOLUÇÃO

O programa foi alterado para que, quando o item destino possuir origem na engenharia e o mesmo já possuir relacionamento, o mesmo não seja eliminado.

04. DEMAIS INFORMAÇÕES

[Liberação de Itens para a Engenharia - DP0502](#)

05. ASSUNTOS RELACIONADOS

- Não se aplica.

4.9.7 Engenharia - Manutenção - 12.1.32

9785710 DMANUFATURA-1311 DT SPEN025 - Recálculo de itens alternativos

01. DADOS GERAIS

Produto:	TOTVS Manufatura
Linha de Produto:	Linha Datasul
Segmento:	Manufatura
Módulo:	Engenharia
Função:	SPEN025
País:	Brasil
Ticket:	9785710
Requisito/Story/Issue (informe o requisito relacionado) :	DMANUFATURA-1311

02. SITUAÇÃO/REQUISITO

Ao executar o programa SPEN025 para recalculer o Nível mais baixo dos itens, caso existam itens sendo utilizados como alternativos em diversas estruturas, existe a possibilidade de ocorrer problemas na execução, fazendo com que o resultado não seja o esperado.

03. SOLUÇÃO

A rotina foi alterada para que o NMB seja calculado corretamente quando existem itens alternativos sendo utilizados em várias estruturas diferentes.

04. DEMAIS INFORMAÇÕES

Não se aplica.

05. ASSUNTOS RELACIONADOS

- Não se aplica.

10108731 DMANUFATURA-926 DT EN0712 - Descrição dos equipamentos não exibida na consulta

01. DADOS GERAIS

Produto:	TOTVS Manufatura
Linha de Produto:	Linha Datasul
Segmento:	Manufatura
Módulo:	MEN - Engenharia
Função:	EN0712
Ticket:	10108731
Requisito/Story/Issue:	DMANUFATURA-926

02. SITUAÇÃO/REQUISITO

Ao cadastrar equipamentos para serem utilizados como ferramentas na operação na rotina **EN0503**, se esses mesmos equipamentos forem consultados no detalhe da operação no programa **EN0712**, as descrições deles não são exibidas corretamente.

03. SOLUÇÃO

A rotina foi alterada para que a descrição dos equipamentos sejam exibidas conforme cadastro do EN0503.

04. DEMAIS INFORMAÇÕES

Não se aplica.

05. ASSUNTOS RELACIONADOS

- Não se aplica.

10350805 DMANUFATURA-1237 DT EN0109 - Não considera itens com validade de estrutura vencida

01. DADOS GERAIS

Produto:	TOTVS Manufatura
Linha de Produto:	Linha Datasul
Segmento:	Manufatura
Módulo:	MEN - Engenharia
Função:	EN0109 - Componente Onde se Usa
Ticket:	10350805
Requisito/Story/Issue:	DMANUFATURA-1237

02. SITUAÇÃO/REQUISITO

Ao executar a rotina EN0109 para efetuar alteração do componente em todas as estruturas nas quais ele é utilizado, não são consideradas as estruturas com data de validade vencida.

03. SOLUÇÃO

Foi adicionado o parâmetro "Não verifica data valid" na rotina EN0109E para determinar se estruturas vencidas devem ou não ser levadas em consideração durante a alteração dos dados.

04. DEMAIS INFORMAÇÕES

Não se aplica.

05. ASSUNTOS RELACIONADOS

- Não se aplica.

10424083 DMANUFATURA-1361 Falta de itens na estrutura da consulta EN0812

01. DADOS GERAIS

Produto:	TOTVS Manufatura
Linha de Produto:	Linha Datasul
Segmento:	Manufatura
Módulo:	MEN - Engenharia
Função:	EN0812 - Consulta Gráfica da Estrutura
País:	Brasil
Ticket:	10424083
Requisito/Story/Issue (informe o requisito relacionado) :	DMANUFATURA-1361

02. SITUAÇÃO/REQUISITO

Quando o componente está vinculado a uma referência no programa de **Manutenção Estrutura do Item - EN0105**, mas também tem lista de componentes e referência cadastrados no programa de **Manutenção Processo de Fabricação do Item - EN0507**, ao visualizar a **Consulta Gráfica da Estrutura - EN0812**, não está sendo listado corretamente todos os componentes da estrutura.

03. SOLUÇÃO

A **Consulta Gráfica da Estrutura - EN0812** foi alterada para que quando houver lista de componentes e referência cadastrados para o componente no programa de **Manutenção Processo de Fabricação do Item - EN0507**, a referência vinculada no programa **Manutenção Estrutura do Item - EN0105** será desconsiderada. Assim como as demais consultas.

04. DEMAIS INFORMAÇÕES

[Consulta Gráfica da Estrutura - EN0812](#)

[Manutenção Processo de Fabricação do Item - EN0507](#)

[Manutenção Estrutura do Item - EN0105](#)

05. ASSUNTOS RELACIONADOS

- Não se aplica.

10441208 DMANUFATURA-1349 DT CD0208 Mensagem de texto já existente durante inclusão

01. DADOS GERAIS

Produto:	TOTVS Manufatura
Linha de Produto:	Linha Datasul
Segmento:	Manufatura
Módulo:	Engenharia - Engenharia de Produtos
Função:	CD0208 - Manutenção Textos Item
País:	Brasil
Ticket:	10441208
Requisito/Story/Issue (informe o requisito relacionado) :	DMANUFATURA-1349

02. SITUAÇÃO/REQUISITO

Caso exista algum tipo de texto cadastrado para o item de código branco, ao tentar incluir o mesmo tipo de texto para outro item, ocorre uma mensagem alegando que aquele tipo de texto já está cadastrado para o item corrente.

03. SOLUÇÃO

A rotina foi alterada para que não ocorra a mensagem de tipo de texto já existente indevidamente.

04. DEMAIS INFORMAÇÕES

[Manutenção_Textos_Item_-_CD0208](#)

05. ASSUNTOS RELACIONADOS

- Não se aplica

10677967 DMANUFATURA-1724 DT EN0105 - Mensagem de validação de looping na estrutura.

01. DADOS GERAIS

Produto:	TOTVS Manufatura
Linha de Produto:	Linha Datasul
Segmento:	Manufatura
Módulo:	MEN - Engenharia
Função:	EN0105 - Manutenção Estrutura Item
País:	Brasil
Ticket:	10677967
Requisito/Story/Issue (informe o requisito relacionado) :	DMANUFATURA-1724

02. SITUAÇÃO/REQUISITO

Ao incluir um item como alternativo apresenta a mensagem 2240 de inconsistência de estrutura sem informar o item ou vinculo para correção.

03. SOLUÇÃO

Foi adicionado na mensagem de validação do programa EN0105 o item que está causando o looping na estrutura.

04. DEMAIS INFORMAÇÕES

[Manutenção Estrutura do Item - EN0105.](#)

05. ASSUNTOS RELACIONADOS

- Não se aplica.

10850511 DMANUFATURA-1813 DT EN0606 operações não está sendo puxado para o relatório as ferramentas que estão cadastradas no EN0712

01. DADOS GERAIS

Produto:	TOTVS Manufatura
Linha de Produto:	Linha Datasul
Segmento:	Manufatura
Módulo:	MEN - Engenharia
Função:	EN0606 - Relatório Processo de Fabricação Item
País:	Brasil
Ticket:	10850511
Requisito/Story/Issue (informe o requisito relacionado) :	DMANUFATURA-1813

02. SITUAÇÃO/REQUISITO

Programa EN0606 não lista ferramenta vinculada a operação.

03. SOLUÇÃO

Relatório ajustado para listar todas as ferramentas cadastradas na operação, sejam equipamentos ou ferramentas.

04. DEMAIS INFORMAÇÕES

[Relatório Processo Fabricação Item - EN0606.](#)

05. ASSUNTOS RELACIONADOS

- Não se aplica.

11064874 DMANUFATURA-2117 DT CD0208 - Campo código do item habilitado indevidamente

01. DADOS GERAIS

Produto:	TOTVS Manufatura
Linha de Produto:	Linha Datasul
Segmento:	Manufatura
Módulo:	MEN - Engenharia
Função:	CD0208 - Manutenção texto item
País:	Brasil
Ticket:	11064874
Requisito/Story/Issue (informe o requisito relacionado) :	DMANUFATURA-2117

02. SITUAÇÃO/REQUISITO

Durante a inclusão do texto do item na tela CD0208, o campo de código do item fica habilitado indevidamente.

03. SOLUÇÃO

O programa foi alterado para que o campo de código de item fique desabilitado na tela de cadastro.

04. DEMAIS INFORMAÇÕES

[Manutenção_Textos_Item_-_CD0208](#)

05. ASSUNTOS RELACIONADOS

- Não se aplica.

4.9.8 Planejamento - Manutenção - 12.1.32

10080108 DMANUFATURA-959 DT CD0301.HTML - Eliminar demandas via importação de itens

01. DADOS GERAIS

Produto:	TOTVS Manufatura
Linha de Produto:	Linha Datasul
Segmento:	Manufatura
Módulo:	MPL - Planejamento de Materiais
Função:	CD0301 - Inclusão demanda materiais
Ticket:	10080108
Requisito/Story/Issue (informe o requisito relacionado) :	DMANUFATURA-959

02. SITUAÇÃO/REQUISITO

Permitir eliminar uma demanda de um item através da importação dos dados em planilha, via rotina html.

03. SOLUÇÃO

Para eliminar itens, a importação deve ser realizada com o parâmetro "Sobrescrever Itens" igual a sim e a quantidade na linha do item deve estar como 0.

04. DEMAIS INFORMAÇÕES

- Não se aplica.

05. ASSUNTOS RELACIONADOS

- Não se aplica.

10204880 DMANUFATURA-1079 DT Ordem não gerada em plano Multi-estabelecimento

01. DADOS GERAIS

Produto:	TOTVS Manufatura
Linha de Produto:	Linha Datasul
Segmento:	Manufatura
Módulo:	MPL - Planejamento de Materiais
Função:	PL0501 - Cálculo do planejamento
Ticket:	10204880
Requisito/Story/Issue (informe o requisito relacionado) :	DMANUFATURA-1079

02. SITUAÇÃO/REQUISITO

O cálculo do planejamento não está gerando ordens planejadas quando o estabelecimento mais prioritário do item não faz parte da seleção de estabelecimentos

03. SOLUÇÃO

O programa foi alterado para que a ordem seja planejada conforme o estabelecimento mais prioritário que esteja na seleção.

04. DEMAIS INFORMAÇÕES

Não se aplica

05. ASSUNTOS RELACIONADOS

- Não se aplica

10257937 DMANUFATURA-1071 DT Confirmação Planejamento não está respeitando proporção da lista de componentes

01. DADOS GERAIS

Produto:	TOTVS Manufatura
Linha de Produto:	Linha Datasul
Segmento:	Manufatura
Módulo:	MPL - Planejamento de Materiais
Função:	PL0901 - Confirmação Planejamento
Ticket:	10257937, 10948633
Requisito/Story/Issue (informe o requisito relacionado) :	DMANUFATURA-1071, DMANUFATURA-1940

02. SITUAÇÃO/REQUISITO

Ao trabalhar com processos de fabricação e o parâmetro Processo MRP como Todos os Processos, o cálculo do planejamento está programando as ordens para as listas de componentes corretamente, porém ao confirmar o PL0901 está gerando as duas ordens para a mesma lista.

03. SOLUÇÃO

Processo de confirmação do planejamento ajustado para que as reservas das ordens de produção respeitem o calculo do planejamento, ou seja, gerando as reservas conforme parametrização de proporção da lista de componentes.

04. DEMAIS INFORMAÇÕES

[Geração das Ordens de Compras/Produção - PL0901](#)

05. ASSUNTOS RELACIONADOS

- Não se aplica.

10636351 DMANUFATURA-1746 DT Atualização campo Quantidade Confirmada no Plano

01. DADOS GERAIS

Produto:	TOTVS Manufatura
Linha de Produto:	Linha Datasul
Segmento:	Manufatura
Módulo:	MPL - Planejamento de Materiais
Função:	PL0901 - Confirmação do Plano
País:	Brasil
Ticket:	10636351
Requisito/Story/Issue (informe o requisito relacionado) :	DMANUFATURA-1746

02. SITUAÇÃO/REQUISITO

O programa de confirmação do plano, não está atualizando a quantidade confirmada do item no plano quando o item não gera rastreabilidade.

03. SOLUÇÃO

O Programa foi alterado para que as quantidades sejam atualizadas corretamente no cadastro do plano de produção.

04. DEMAIS INFORMAÇÕES

Não Há

05. ASSUNTOS RELACIONADOS

- Não se aplica.

10653136 DMANUFATURA-1655 DT Erro progress ao Confirmar OP com regras de processos de fabricação por linha

01. DADOS GERAIS

Produto:	TOTVS Manufatura
Linha de Produto:	Linha Datasul
Segmento:	Manufatura
Módulo:	MPL - Planejamento de Materiais
Função:	PL0901 - Confirmação Plano
País:	Brasil
Ticket:	10653136
Requisito/Story/Issue (informe o requisito relacionado) :	DMANUFATURA-1655

02. SITUAÇÃO/REQUISITO

Ao executar o PL0901 para confirmar a ordem de um item com processo de fabricação e regra por linha de produção, está ocorrendo o erro Progress:

"Processo Item Período already exists with Id It-periodo 13011 Lista Componentes "listamrp3" Roteiro "" (132)"

03. SOLUÇÃO

Confirmação foi ajustada para não gerar o erro progress e gerar a Ordem de Produção corretamente.

04. DEMAIS INFORMAÇÕES

[Geração das Ordens de Compras/Produção - PL0901](#)

05. ASSUNTOS RELACIONADOS

- Não se aplica.

10692474 DMANUFATURA-1642 DT - HTML.CD0301C - Erro ao incluir nova linha

01. DADOS GERAIS

Produto:	TOTVS Manufatura
Linha de Produto:	Linha Datasul
Segmento:	Manufatura
Módulo:	MPL - Planejamento de Materiais
Função:	CD0301C - Inclusão demanda materiais
Ticket:	10692474
Requisito/Story/Issue (informe o requisito relacionado) :	DMANUFATURA-1642

02. SITUAÇÃO/REQUISITO

Ao incluir nova necessidade para o item via rotina html, o sistema emite a mensagem 6588 - Período informado está fora dos limites, mesmo que a nova demanda esteja dentro do período do plano.

03. SOLUÇÃO

Validar as datas da necessidade inserida de acordo com o período do plano e não mostrar o histórico de demandas antigas no plano.

04. DEMAIS INFORMAÇÕES

- Não se aplica.

05. ASSUNTOS RELACIONADOS

- Não se aplica.

10784817 DMANUFATURA-2028 DT Confirmação de ordens vinculadas a contratos

01. DADOS GERAIS

Produto:	TOTVS Manufatura
Linha de Produto:	Linha Datasul
Segmento:	Manufatura
Módulo:	MPL - Planejamento de Materiais
Função:	PL0901 - Confirmação de Ordens
País:	Brasil
Ticket:	10784817
Requisito/Story/Issue (informe o requisito relacionado) :	DMANUFATURA-2028

02. SITUAÇÃO/REQUISITO

Ao realizar a confirmação de ordens de compra de itens, cuja ordem de compra esteja dentro do horizonte fixo de planejamento, a ordem está sendo gerada vinculada ao contrato de compras.

03. SOLUÇÃO

Como o item possui horizonte fixo, a ordem só pode ser vinculada ao contrato se o mesmo estiver válido no horizonte informado.

04. DEMAIS INFORMAÇÕES

[Geração das Ordens de Compras/Produção - PL0901](#)

05. ASSUNTOS RELACIONADOS

- Não se aplica.

4.9.9 Produção - Manutenção - 12.1.32

10420381 DMANUFATURA-1417 - DT CP0108 - Manutenção Tipo Formulação Item

01. DADOS GERAIS

Produto:	TOTVS Manufatura
Linha de Produto:	Linha Datasul
Segmento:	Manufatura
Módulo:	MCP - Controle de Produção
Função:	CP0108 - Manutenção Tipo Formulação Item
País:	Brasil
Ticket:	10420381
Requisito/Story/Issue:	DMANUFATURA-1417

02. SITUAÇÃO/REQUISITO

O programa não está zerando o campo % do PPM veiculo quando é feito alternância entre os tipos de fórmula.

03. SOLUÇÃO

O programa foi alterado para corrigir a situação reportada. Quando o tipo de fórmula for veículo, será solicitado o % em tela, inclusive % zero.

No programa cp0301, no browser das reservas foi incluída a cor do texto AZUL quando o tipo de fórmula for veículo, padronizando com o en0105.

No programa en0105, foi atribuída a cor AZUL na coluna Quantidade Fixa".

Realizado limpeza dos fontes, retirando o pré-processadores bf_man_per_ppm e bf_man_sfc_lc.

04. DEMAIS INFORMAÇÕES

Não se aplica

05. ASSUNTOS RELACIONADOS

Não se aplica

10491772 DMANUFATURA-1436 DT CP0506 - Consulta Item

01. DADOS GERAIS

Produto:	TOTVS Manufatura
Linha de Produto:	Linha Datasul
Segmento:	Manufatura
Módulo:	MCP - Controle de Produção
Função:	CP0506 - Consulta Item
País:	Brasil
Ticket:	10491772
Requisito/Story/Issue (informe o requisito relacionado) :	DMANUFATURA-1436

02. SITUAÇÃO/REQUISITO

Ao abrir o programa CP0506 e clicar em detalhar o programa apresenta lentidão.

03. SOLUÇÃO

O programa foi alterado para usar uma Data Início Reserva nos parâmetros da tela de detalhe. Ela é usada apenas para pesquisa das Reservas. Esta data tem um padrão de Data atual - 90 dias, mas pode ser alterada. O objetivo é tornar a consulta rápida, evitando buscar reservas muito antigas, pois apenas serão apresentados registros com data igual ou superior ao parâmetro. Caso seja digitado "?", será considerada como data de filtro 01/01/1900.

04. DEMAIS INFORMAÇÕES

Não se aplica.

05. ASSUNTOS RELACIONADO

- Não se aplica.

10597556 DMANUFATURA-1523 DT op-seq zero na movimentação requisição

01. DADOS GERAIS

Produto:	TOTVS Manufatura
Linha de Produto:	Linha Datasul
Segmento:	Manufatura
Módulo:	MCP - Controle de Produção
Função:	CP0309 - Manutenção Requisição de Materiais
País:	Brasil
Ticket:	10597556
Requisito/Story/Issue (informe o requisito relacionado) :	DMANUFATURA-1523

02. SITUAÇÃO/REQUISITO

Quando na requisição de uma ordem de Desenvolvimento de Produto com tipo de reporte Ponto de controle o movimento de estoque esta ficando com o op-seq do movimento zerado.

03. SOLUÇÃO

Foi ajustado a movimentação de requisição para que quando uma ordem de Desenvolvimento de Produto o op-seq esteja com o valor correto.

04. DEMAIS INFORMAÇÕES

Não se aplica.

05. ASSUNTOS RELACIONADOS

- Não se aplica.

10691654 DMANUFATURA-1672 DT Falha ao exportar CP0305 em PDF

01. DADOS GERAIS

Produto:	TOTVS Manufatura
Linha de Produto:	Linha Datasul
Segmento:	Manufatura
Módulo:	MCP - Produção
Função:	CP0305 - Emissão Ordens de Produção
País:	Brasil
Ticket:	10691654
Requisito/Story/Issue (informe o requisito relacionado) :	DMANUFATURA-1672

02. SITUAÇÃO/REQUISITO

Ao executar o relatório em PDF do programa de Emissão Ordens de Produção - **CP0305**, o mesmo é gerado com extensão incorreta e corrompido.

03. SOLUÇÃO

Corrigido para que o relatório em PDF seja executado corretamente.

04. DEMAIS INFORMAÇÕES

[Emissão Ordens de Produção - CP0305](#)

05. ASSUNTOS RELACIONADOS

- Não se aplica.

10770186 DMANUFATURA-1754 DT CP0335 - Não exibe mensagens de erro oriundas do Estoque

01. DADOS GERAIS

Produto:	TOTVS Manufatura
Linha de Produto:	Linha Datasul
Segmento:	Manufatura
Módulo:	Produção
Função:	CP0335 - rateio de saldos
País:	Brasil
Ticket:	10770186
Requisito/Story/Issue (informe o requisito relacionado) :	DMANUFATURA-1754

02. SITUAÇÃO/REQUISITO

Ao executar o rateio de saldos via CP0335, caso ocorra alguma validação de negócio vinda do módulo de estoque (falta de saldo, conta contábil incorreta, Unidade de negócio etc), a mensagem não é exibida no relatório final e o rateio não é realizado.

03. SOLUÇÃO

A rotina foi alterada para que todas as mensagens sejam corretamente exibidas no relatório gerado ao final da execução.

04. DEMAIS INFORMAÇÕES

[Distribuição Diferenças Saldo - CP0335](#)

05. ASSUNTOS RELACIONADOS

- Não se aplica.

10777550 DMANUFATURA-1710 DT Erro de tamanho do campo Sequencia no CP0301

01. DADOS GERAIS

Produto:	TOTVS Manufatura
Linha de Produto:	Linha Datasul
Segmento:	Manufatura
Módulo:	MCP - Produção
Função:	CP0301 - Manutenção Ordem de Produção
País:	Brasil
Ticket:	10777550
Requisito/Story/Issue (informe o requisito relacionado) :	DMANUFATURA-1710

02. SITUAÇÃO/REQUISITO

Ao consultar o programa de **Manutenção Ordem de Produção - CP0301** e possuir mais de 999 operações em uma ordem de produção, na aba Operações do programa, ocorre o erro: **"Value 1000 cannot be displayed using >>9. (74)"** referente ao tamanho do campo Sequencia.

03. SOLUÇÃO

Corrigido o tamanho do campo Sequencia para que aceite mais operações.

04. DEMAIS INFORMAÇÕES

[Manutenção Ordem Produção - CP0301](#)

05. ASSUNTOS RELACIONADOS

- Não se aplica.

10869315 DMANUFATURA-1903 DT CP0337 - Eliminando requisições de Itens configurados ao confirmar alocação

01. DADOS GERAIS

Produto:	TOTVS Manufatura
Linha de Produto:	Linha Datasul
Segmento:	Manufatura
Módulo:	MCP - Controle da Produção
Função:	CP0311 - Reporte de Produção
País:	Brasil
Ticket:	10869315
Requisito/Story/Issue (informe o requisito relacionado) :	DMANUFATURA-1903

02. SITUAÇÃO/REQUISITO

Ao realizar a manutenção de requisições das reservas no momento do reporte, o programa está eliminando as reservas de itens configurados.

03. SOLUÇÃO

O programa foi alterado para que as reservas dos itens configurados não sejam eliminadas.

04. DEMAIS INFORMAÇÕES

Não há

05. ASSUNTOS RELACIONADOS

- Não Há

10969188 DMANUFATURA-1947 DT CP0309 - Unidade de negócio de movimentos de requisição incorretas

01. DADOS GERAIS

Produto:	TOTVS Manufatura
Linha de Produto:	Linha Datasul
Segmento:	Manufatura
Módulo:	MCP - Controle da Produção
Função:	CP0309 - Manutenção Requisição de Materiais
País:	Brasil
Ticket:	10969188
Requisito/Story/Issue (informe o requisito relacionado) :	DMANUFATURA-1947

02. SITUAÇÃO/REQUISITO

Ao efetuar uma requisição de matéria prima de forma manual pelo CP0309 para uma ordem com tipo de reporte "Por Ordem", a unidade de negócio do movimento fica diferente da unidade da OP.

03. SOLUÇÃO

A rotina foi alterada para que os movimentos de requisição assumam a mesma unidade de negócio que consta na ordem.

04. DEMAIS INFORMAÇÕES

[Manutenção Requisição de Materiais - CP0309](#)

05. ASSUNTOS RELACIONADOS

- Não se aplica

4.9.10 TOTVS MES - Manutenção - 12.1.32

10118782 DMANUFATURA-979 DT TOTVS MES - WorkforceAndOverheadAppointment - Operação inexistente SFC

01. DADOS GERAIS

Produto:	TOTVS Manufatura
Linha de Produto:	Linha Datasul
Segmento:	Manufatura
Módulo:	SFC - Chão de Fábrica
Função:	TOTVS MES - WorkforceAndOverheadAppointment
Ticket:	10118782
Requisito/Story/Issue (informe o requisito relacionado) :	DMANUFATURA-979

02. SITUAÇÃO/REQUISITO

Ocorre erro de operação inexistente, quando a operação da ordem pertence a um roteiro de fabricação, ao tentar gerar os movimentos de GGF via integração TOTVS MES.

03. SOLUÇÃO

Quando o roteiro não é informado no XML (tag <RoutingCode>) será pesquisado primeiramente a operação com roteiro branco, caso não encontre, será pesquisado sem o roteiro e será atribuído o roteiro padrão já existente na operação da ordem.

04. DEMAIS INFORMAÇÕES

- [TOTVS MES](#)

05. ASSUNTOS RELACIONADOS

- Não se aplica.

10151616 DMANUFATURA-925 DT TOTVS MES - Baixa performance na integração de ordens via CS0305

01. DADOS GERAIS

Produto:	TOTVS Manufatura
Linha de Produto:	Linha Datasul
Segmento:	Manufatura
Módulo:	MCS - Custos
Função:	CS0305 - Término de ordens produção
Ticket:	10151616
Requisito/Story/Issue:	DMANUFATURA-925

02. SITUAÇÃO/REQUISITO

O programa CS0305 está enviando para o MES ordens de produção que passam do estado **Finalizada** para **Terminada**. Dependendo do volume, essa operação pode levar um tempo considerável de processamento. Além disso, o MES não diferencia esses estados, logo não é necessário efetuar a integração de ordens que já estavam finalizadas antes de serem terminadas.

03. SOLUÇÃO

A rotina foi alterada para que ordens que já se encontravam no estado Finalizada não sejam integradas novamente ao serem terminadas.

04. DEMAIS INFORMAÇÕES

Não se aplica.

05. ASSUNTOS RELACIONADOS

- Não se aplica.

10199270 DMANUFATURA-1012 DT Apontamento Produção TOTVS MES

01. DADOS GERAIS

Produto:	TOTVS Manufatura
Linha de Produto:	Linha Datasul
Segmento:	Manufatura
Módulo:	MCP - Módulo Produção
Função:	Apontamento Produção TOTVS MES
Ticket:	10199270
Requisito/Story/Issue (informe o requisito relacionado) :	DMANUFATURA-1012

02. SITUAÇÃO/REQUISITO

Incluir pontos UPCs (Before-geraMobGGFAutomatico e Before-processaReporte) no programa de apontamento produção via TOTVS MES.

03. SOLUÇÃO

O programa foi alterado para incluir os pontos UPCs solicitados.

04. DEMAIS INFORMAÇÕES

Não se aplica.

05. ASSUNTOS RELACIONADOS

- Não se aplica.

10211698 DMANUFATURA-1059 DT Estorno Reporte TOTVS MES

01. DADOS GERAIS

Produto:	TOTVS Manufatura
Linha de Produto:	Linha Datasul
Segmento:	Manufatura
Módulo:	MCP - Produção
Função:	Estorno Reporte TOTVS MES
Ticket:	10211698
Requisito/Story/Issue (informe o requisito relacionado) :	DMANUFATURA-1059

02. SITUAÇÃO/REQUISITO

Quando o TOTVS MES faz integração de estorno do reporte, o estorno não é realizado.

03. SOLUÇÃO

O programa foi alterado para corrigir a situação reportada.

04. DEMAIS INFORMAÇÕES

Não se aplica.

05. ASSUNTOS RELACIONADOS

- Não se aplica

10354520 DMANUFATURA-1220 DT Apontamento Produção HORAS/GGF TOTVS MES

01. DADOS GERAIS

Produto:	TOTVS Manufatura
Linha de Produto:	Linha Datasul
Segmento:	Manufatura
Módulo:	MCP - Módulo Produção
Função:	Apontamento Produção HORAS/GGF TOTVS MES
Ticket:	10354520
Requisito/Story/Issue (informe o requisito relacionado) :	DMANUFATURA-1220

02. SITUAÇÃO/REQUISITO

Incluir ponto UPC (beforeValidateIntegracao) no programa de apontamento produção HORAS/GGF via TOTVS MES.

03. SOLUÇÃO

O programa foi alterado para incluir o ponto UPC solicitado.

04. DEMAIS INFORMAÇÕES

Não se aplica.

05. ASSUNTOS RELACIONADOS

- Não se aplica.

10392282 DMANUFATURA-1398 DT TOTVS MES - ProductionAppointment - XML de retorno não informa quando ocorrem erros internos no servidor

01. DADOS GERAIS

Produto:	TOTVS Manufatura
Linha de Produto:	Linha Datasul
Segmento:	Manufatura
Módulo:	PCP - Planejamento e Controle de Produção - Manutenção
Função:	TOTVS MES - ProductionAppointment
Ticket:	10392282
Requisito/Story/Issue (informe o requisito relacionado) :	DMANUFATURA-1398

02. SITUAÇÃO/REQUISITO

Ao enviar valores inválidos nas TAGs do XML do productionAppointment, como por exemplo, letras no campo ActivityId (que deveria receber apenas números), ocorre erro Progress no servidor, porém o XML de retorno fica com status "OK".

03. SOLUÇÃO

O adapter foi alterado para que, caso ocorra qualquer erro Progress inesperado, seja retornada uma mensagem de erro genérica avisando que ocorreram problemas internos. Desse modo o XML de retorno ficará com status de erro e a transação poderá ser reprocessada.

04. DEMAIS INFORMAÇÕES

- [TOTVS MES](#)

05. ASSUNTOS RELACIONADOS

- Não se aplica.

10423912 DMANUFATURA-1330 DT Apontamento Produção TOTVS MES

01. DADOS GERAIS

Produto:	TOTVS Manufatura
Linha de Produto:	Linha Datasul
Segmento:	Manufatura
Módulo:	MCP - Controle de Produção
Função:	Apontamento Produção TOTVSMES
País:	Brasil
Ticket:	10423912 10472336
Requisito/Story/Issue (informe o requisito relacionado) :	DMANUFATURA-1330 DMANUFATURA-1374

02. SITUAÇÃO/REQUISITO

Após atualização do pacote das releases 12.1.27, passou a gerar o erro 27723, para clientes que integram apenas com a Produção(PCP). Como para a integração com PCP, a tag <StartReportDateTime> é inexistente, o integrador tentava Iniciar a Ordem, ao invés de Reportá-la.

03. SOLUÇÃO

O programa foi alterado para corrigir o erro 27723, pois estava sendo utilizada a tag <StartReportDateTime> para identificar se era um reporte. A partir de agora a tag <ReportDateTime>, passa ser usada, pois tanto o XML gerado com integração SFC e com PCP, a atualizam.

04. DEMAIS INFORMAÇÕES

Não se aplica.

05. ASSUNTOS RELACIONADOS

- Não se aplica.

10558386 DMANUFATURA-1496 DT TOTVS MES - ProductionAppointment

01. DADOS GERAIS

Produto:	TOTVS Manufatura
Linha de Produto:	Linha Datasul
Segmento:	Manufatura
Módulo:	MCP - Módulo Produção
Função:	TOTVS MES - ProductionAppointment
País:	Brasil
Ticket:	10558386
Requisito/Story/Issue (informe o requisito relacionado) :	DMANUFATURA-1496

02. SITUAÇÃO/REQUISITO

Durante apontamento está ocorrendo erro ERP:SPLIT de operação não cadastrado.

O erro ocorre, quando a ordem de produção possui operação externa criada manualmente, fazendo com que não seja localizado split correto, pois para o SFC apenas as operações internas possuem split e podem ser reportadas.

03. SOLUÇÃO

Realizado o tratamento pra buscar fazer três tentativas de encontrar o split correto, quando integrado com o SFC:

- 1.o Usar tags <ActivityID> e <Split> usando a tabela split-operac
- 2.o Usar tags <ActivityCode> e <Split> usando a tabela split-operac. Esta tentativa é justificada, quando a tag <ActivityID> está com valor zero. Este zero significa que a operação foi criada manualmente na ordem de produção e não possui o ID vindo da Engenharia de Processo (ERP Datasul).
- 3.o Usar tag <ActivityID>, usando tabela oper-ord, desconsiderando as operações externas.
- 4.o Usar tags <ActivityCode> e <ItemCode>, usando a tabela oper-ord, desconsiderando as operações externas.

04. DEMAIS INFORMAÇÕES

[Mensagens Datasul x PPI-Multitask - TOTVS MES](#)

05. ASSUNTOS RELACIONADOS

- Não se aplica.

10619549 DMANUFATURA-1666 DT TOTVS MES - Permite estornar operações intermediárias indevidamente

01. DADOS GERAIS

Produto:	TOTVS Manufatura
Linha de Produto:	Linha Datasul
Segmento:	Manufatura
Módulo:	TOTVS MES
Função:	ProductionAppointment
País:	Brasil
Ticket:	10619549
Requisito/Story/Issue (informe o requisito relacionado) :	DMANUFATURA-1666

02. SITUAÇÃO/REQUISITO

O adapter ProductionAppointment está permitindo o estorno de uma operação intermediária mesmo quando na operação sucessora já existe reporte de quantidade superior à que está sendo estornada. A rotina emite mensagem de erro corretamente, porém mesmo assim o estorno é efetuado.

03. SOLUÇÃO

O programa foi alterado para que o estorno não seja efetuado. Será retornada mensagem de erro no XML e o processo será abortado.

04. DEMAIS INFORMAÇÕES

[Mensagens Datasul x PPI-Multitask - TOTVS MES](#)

05. ASSUNTOS RELACIONADOS

- Não se aplica.

10660261 DMANUFATURA-1629 DT Apontamento MOB/GGF TOTVS MES

01. DADOS GERAIS

Produto:	TOTVS Manufatura
Linha de Produto:	Linha Datasul
Segmento:	Manufatura
Módulo:	MCP
Função:	Apontamento MOB/GGF TOTVS MES
País:	Brasil
Ticket:	10660261
Requisito/Story/Issue (informe o requisito relacionado) :	DMANUFATURA-1629

02. SITUAÇÃO/REQUISITO

Esta ocorrendo erro no estorno do apontamento de MOB/GGF pelo TOTVS MES. O erro ocorre, pois um mesmo XML executa ambos apontamentos de GGF e MOB, e retorna os IDs de apontamento em dois <Destination> distintos. O PC-Factory, no entanto está lendo e guardando apenas um deles, fazendo que numa necessidade de estorno, apenas uma das tabelas seja estornada. Na situação atual, apenas o GGF é estornado, ficando MOB pendente.

03. SOLUÇÃO

Alterado o envio da tag "Destination" do apontamento de MOB/GGF, para identificar se o ID é MOB ou GGF. Também foi alterado o Adapter, para somente fazer apontamento ou estorno. Ou seja, se no XML recebido tiver a tag "ReversedReport" com valor "TRUE" será registrado o estorno solicitado da tag <IntegrationReport>MOB133316|GGF154115</IntegrationReport>. Se vier também um apontamento, a PPI precisará enviar novo XML sem a tag "ReversedReport" ou com valor "FALSE".

Caso o estorno, ainda venha a tag <IntegrationReport>154115</IntegrationReport> apenas com o valor sem indicação de ser MOB ou GGF, então o estorno será efetuado apenas no movimento de GGF.

04. DEMAIS INFORMAÇÕES

Não se aplica.

05. ASSUNTOS RELACIONADOS

- Não se aplica.

You are using an UNLICENSED copy of **Scroll PDF Exporter for Confluence**. Do you find Scroll PDF Exporter useful? Consider purchasing it today: <https://www.k15t.com/software/scroll-pdf-exporter>

10668709 DMANUFATURA-1902 DT TransferWarehouse Está atualizando com Status Ok com erro

01. DADOS GERAIS

Produto:	TOTVS Manufatura
Linha de Produto:	Linha Datasul
Segmento:	Manufatura
Módulo:	MCE
Função:	TOTVS MES - TransferWarehouse
País:	Brasil
Ticket:	10668709
Requisito/Story/Issue (informe o requisito relacionado) :	DMANUFATURA-1902

02. SITUAÇÃO/REQUISITO

Quando ocorre algum erro na execução da mensagem TransferWarehouse, está retornando o Status de Sucesso.

03. SOLUÇÃO

O programa foi alterado para realizar o tratamento das mensagens no retorno do procedimento

04. DEMAIS INFORMAÇÕES

Não há.

05. ASSUNTOS RELACIONADOS

- Não há.

4.9.11 Valor do Configurado - Manutenção - 12.1.32

10908282 DMANUFATURA-1946 DT Interroga gera erro no campo numérico.

01. DADOS GERAIS

Produto:	TOTVS Manufatura
Linha de Produto:	Linha Datasul
Segmento:	Manufatura
Módulo:	MVC - Valor do Configurado.
Função:	VC0201 - Cálculo das Variáveis Tipo Custos
País:	Brasil
Ticket:	10908282
Requisito/Story/Issue (informe o requisito relacionado) :	DMANUFATURA-1946

02. SITUAÇÃO/REQUISITO

Ao alterar o valor do campo **Resultado Numérico** para interroga ("?"), o programa apresenta erros em tela.

03. SOLUÇÃO

Alterado para não gravar o valor interroga ("?").

04. DEMAIS INFORMAÇÕES

[Cálculo das Variáveis Tipo Custos - VC0201](#)

05. ASSUNTOS RELACIONADOS

- Não se aplica.

4.10 Manutenção de Ativos - Manutenção - 12.1.32

4.10.1 Frotas - Manutenção - 12.1.32

10623881 DMANMNT1-10606 DT MV0606 Descrição completa do Equipamento

01. DADOS GERAIS

Produto:	TOTVS Manufatura
Linha de Produto:	Linha Datasul
Segmento:	Manufatura
Módulo:	MMV - Manutenção Mecânica
Função:	MV0606 - Consulta Ordem de Manutenção MV0301 - Ordem de Manutenção
País:	Brasil
Ticket:	10623881
Requisito/Story/ Issue (informe o requisito relacionado) :	DMANMNT1-10606

02. SITUAÇÃO/REQUISITO

A tela MV0606 não apresenta a descrição completa do equipamento.

03. SOLUÇÃO

Os programas MV0606 e MV0301 foram alterados para que seja apresentada a descrição completa do modelo equipamento.

04. DEMAIS INFORMAÇÕES

[Consulta Ordem Manutenção - MV0606](#)

[Abertura Ordem Manutenção - MV0301](#)

IMPORTANTE!

Use esse box para destacar informações relevantes e/ou de destaque.

05. ASSUNTOS RELACIONADOS

- N/A

10679501 DMANMNT1-10637 DT MV0301 Situação do contador na inclusão de O.M.

01. DADOS GERAIS

Produto:	TOTVS Manufatura
Linha de Produto:	Linha Datasul
Segmento:	Manufatura
Módulo:	MMV - Manutenção Mecânica
Função:	MV0301 - Ordem Manutenção Mecânica
País:	Brasil
Ticket:	10679501
Requisito/Story/ Issue (informe o requisito relacionado) :	DMANMNT1-10637

02. SITUAÇÃO/REQUISITO

No processo de inclusão de Ordem de Manutenção (MV0301), ao informar inicialmente valor no campo "Contador", e depois informar os códigos de "Empresa" e "Equipamento" de um equipamento que tenha o contador bloqueado pelo programa Equipamento Frota (AB0138), o valor informado não é zerado e o campo fica bloqueado, o que não permite alteração, e assim, não permite salvar a inclusão da ordem.

03. SOLUÇÃO

O programa MV0301 foi alterado para que, sempre que for informado o código do equipamento, o campo contador passe a ter o valor zerado e seja atualizado conforme a situação do parâmetro "Bloqueia Informar Contador na OM" no programa Equipamento Frota (AB0138).

04. DEMAIS INFORMAÇÕES

[Abertura Ordem Manutenção - MV0301](#)

05. ASSUNTOS RELACIONADOS

- [Manutenção Equipamento Frota - AB0138](#)

You are using an UNLICENSED copy of **Scroll PDF Exporter for Confluence**. Do you find Scroll PDF Exporter useful? Consider purchasing it today: <https://www.k15t.com/software/scroll-pdf-exporter>

11031072 DMANMNT1-10853 DT MV0301 Inclusão de O.M. com contador zerado

01. DADOS GERAIS

Produto:	TOTVS Manufatura
Linha de Produto:	Linha Datasul
Segmento:	Manufatura
Módulo:	MMV - Manutenção Mecânica
Função:	MV0301 - Ordem Manutenção Mecânica
País:	Brasil
Ticket:	11031072
Requisito/Story/Issue (informe o requisito relacionado) :	DMANMNT1-10853

02. SITUAÇÃO/REQUISITO

Na inclusão de Ordem de Manutenção, ao informar um valor no campo Contador, alterar para aba Observação e depois retornar para aba Dados, o contador informado é zerado.

03. SOLUÇÃO

O programa MV0301 foi alterado para que, ao navegar entre as abas, o valor informado no campo Contador seja respeitado, e a OM seja criada com o valor informado no campo Contador.

- **Passo 01.** Passo 02
-

04. DEMAIS INFORMAÇÕES

[Abertura Ordem Manutenção - MV0301](#)

05. ASSUNTOS RELACIONADOS

- N/A

4.10.2 Manutenção Industrial - Manutenção - 12.1.32

9988379 DMANMNT1-10544 DT Registro bloqueado no atendimento da requisição

01. DADOS GERAIS

Produto:	TOTVS Manufatura
Linha de Produto:	Linha Datasul
Segmento:	Manufatura
Módulo:	MMI - Manutenção Industrial
Função:	CD0738 - Solicitação Material/Compra por Ordem
País:	Brasil
Ticket:	9988379
Requisito/Story/Issue (informe o requisito relacionado) :	DMANMNT1-10544

02. SITUAÇÃO/REQUISITO

Ao realizar a cópia de uma requisição de material e manter o registro posicionado na requisição criada ocorre mensagem de registro bloqueado ao realizar o atendimento da requisição no programa CD1409.

03. SOLUÇÃO

O programa foi alterado para liberar o registro após a cópia de uma requisição.

04. DEMAIS INFORMAÇÕES

[Solicitação Material/Compra por Ordem - CD0738](#)

10057488 DMANMNT1-10184 MGC GC0406 Resultado

01. DADOS GERAIS

Produto:	TOTVS Manufatura
Linha de Produto:	Linha Datasul
Segmento:	Manufatura
Módulo:	MGC - Calibração
Função:	GC0406 - Apontamento Calibração
Ticket:	10057488
Requisito/Story/Issue (informe o requisito relacionado) :	DMANMNT1-10184

02. SITUAÇÃO/REQUISITO

Ao imprimir o relatório GC0406, este não apresenta os resultados da ordem analisada ficando diferente do apontamento GC0301.

03. SOLUÇÃO

Alterado o relatório para mostrar corretamente os valores conforme apresentado no GC0301.

04. DEMAIS INFORMAÇÕES

[Relatório de Apontamentos na Calibração - GC0406](#)

[Apontamento na Calibração - GC0301](#)

10074456 DMANMNT1-10248 DT Lock de registro MI1019

01. DADOS GERAIS

Produto:	TOTVS Manufatura
Linha de Produto:	Linha Datasul
Segmento:	Manufatura
Módulo:	MMI - Manutenção Industrial
Função:	MI1019 - Manutenção Solicitação
Ticket:	10074456
Requisito/Story/Issue (informe o requisito relacionado) :	DMANMNT1-10248

02. SITUAÇÃO/REQUISITO

Ao remover um registro do MI1019 (Manutenção Solicitação da OM) com o MI1001 (Solicitação de Serviço) aberto, ao tentar realizar uma inclusão de SS no MI1001, o programa trava e não permite finalizar o processo.

03. SOLUÇÃO

O programa foi alterado para efetuar lock na tabela param-mi somente se necessário, e assim não travar o programa MI1001 ao realizar movimentações no programa MI1019.

04. DEMAIS INFORMAÇÕES

[Manutenção Solicitação da OM - MI1019](#)

10139251 DMANMNT1-10249 DT CD0738 Erro na copia da Narrativa quando é realizada a copia do registro pela segunda vez.

01. DADOS GERAIS

Produto:	TOTVS Manufatura
Linha de Produto:	Linha Datasul
Segmento:	Manufatura
Módulo:	MMI - Manutenção Industrial
Função:	CD0738 - Manutenção Solicitação Material/Compra Ordem
Ticket:	10139251
Requisito/Story/Issue (informe o requisito relacionado) :	DMANMNT1-10249

02. SITUAÇÃO/REQUISITO

Quando é criada uma requisição no CD0738, informado uma narrativa, em seguida realizar uma cópia e alterar a narrativa. Na próxima cópia, é pego a narrativa da primeira requisição e não da requisição que está sendo copiada. Isso só ocorre quando é realizado a cópia da cópia em seguida. Se cancelar a cópia e realizar novamente, então o registro fica correto.

03. SOLUÇÃO

Alterar a função de cópia para trazer o conteúdo da narrativa de acordo com o registro selecionado.

04. DEMAIS INFORMAÇÕES

Manutenção Solicitação Material/Compra Ordem - CD0738

10139898 DMANMNT1-10244 DT Estado da Solicitação de Compra

01. DADOS GERAIS

Produto:	TOTVS Manufatura
Linha de Produto:	Linha Datasul
Segmento:	Manufatura
Módulo:	MMI - Manutenção Industrial
Função:	CD0738 - Solicitação de Material / Compra
Ticket:	10139898
Requisito/Story/Issue (informe o requisito relacionado) :	DMANMNT1-10244

02. SITUAÇÃO/REQUISITO

Em uma solicitação de compras com 3 itens, ao aprovar os dois primeiros e rejeitar o terceiro, o sistema permite eliminar a terceira sequência e mantém os itens com estado aprovado. Porém a solicitação fica como não aprovada.

03. SOLUÇÃO

O programa foi alterado para que ao eliminar uma sequência, aprovar automaticamente a solicitação de compras quando todos os itens estiverem aprovados.

04. DEMAIS INFORMAÇÕES

[Solicitação Material/Compra por Ordem - CD0738](#)

10160455 DMANMNT1-10260 DT Performance do MI1019

01. DADOS GERAIS

Produto:	TOTVS Manufatura
Linha de Produto:	Linha Datasul
Segmento:	Manufatura
Módulo:	MMI - Manutenção Industrial
Função:	MI1019 - Manutenção Solicitação da OM
Ticket:	10160455
Requisito/Story/Issue (informe o requisito relacionado) :	DMANMNT1-10260

02. SITUAÇÃO/REQUISITO

Lentidão ao abrir o programa MI1019.

03. SOLUÇÃO

Foram efetuadas tratativas para melhorar a performance ao executar o programa MI1019.

04. DEMAIS INFORMAÇÕES

[Manutenção Solicitação da OM - MI1019](#)

05. ASSUNTOS RELACIONADOS

- Não se aplica.

10166323 DMANMNT1-10304 DT Alocação de Especialidade com Exceção

01. DADOS GERAIS

Produto:	TOTVS Manufatura
Linha de Produto:	Linha Datasul
Segmento:	Manufatura
Módulo:	MPO - Programação de Mão de Obra
Função:	PO0203 - Cálculo Alocação Especialidade
Ticket:	10166323
Requisito/Story/Issue (informe o requisito relacionado) :	DMANMNT1-10304

02. SITUAÇÃO/REQUISITO

Ao cadastrar exceções para o técnico, o sistema não efetua alocação para os períodos posteriores à alocação.

03. SOLUÇÃO

O programa foi alterado para calcular a alocação para os dias posteriores a exceção do técnico.

04. DEMAIS INFORMAÇÕES

[Cálculo Alocação Especialidade - PO0203](#)

10167327 DMANMNT1-10398 DT Validação de Centro de Custo na Integração com Ativo Fixo

01. DADOS GERAIS

Produto:	TOTVS Manufatura
Linha de Produto:	Linha Datasul
Segmento:	Manufatura
Módulo:	MMI - Manutenção Industrial
Função:	MI0123 - Histórico do Equipamento
Ticket:	10167327
Requisito/Story/Issue (informe o requisito relacionado) :	DMANMNT1-10398

02. SITUAÇÃO/REQUISITO

Programa não permitir movimentar o equipamento para o mesmo tag em que já está alocado.

03. SOLUÇÃO

O programa foi alterado para permitir movimentar o equipamento para o mesmo tag quando o centro de custo do tag for igual ao centro de custo do Bem no módulo de Ativo Fixo. Neste caso, não é gerado um registro de movimentação entre tags. Apenas o centro de custo do equipamento será alterado conforme o centro de custo do Bem Patrimonial.

04. DEMAIS INFORMAÇÕES

[Gerenciamento Histórico de Equipamentos - MI0123](#)

10247280 DMANMNT1-10342 DT MMI - MI0308 - BGC x Movfro

01. DADOS GERAIS

Produto:	TOTVS Manufatura
Linha de Produto:	Linha Datasul
Segmento:	Manufatura
Módulo:	MMI - Manutenção Industrial
Função:	MI0308 - Apontamento de Mão de Obra
Ticket:	10247280
Requisito/Story/Issue (informe o requisito relacionado) :	DMANMNT1-10342

02. SITUAÇÃO/REQUISITO

Quando o módulo de Frotas não está implantado e o módulo de Manutenção industrial utiliza a integração com o BGC, apresenta erro na integração.

03. SOLUÇÃO

O programa MI0308 foi alterado para verificar se o módulo Frotas está implantado, visto que o módulo de Manutenção industrial não necessita dos bancos de Frotas.

04. DEMAIS INFORMAÇÕES

[Apontamento Mão de Obra - MI0308](#)

10248964 DMANMNT1-10496 DT CD0738 Inclusão de requisição

01. DADOS GERAIS

Produto:	TOTVS Manufatura
Linha de Produto:	Linha Datasul
Segmento:	Manufatura
Módulo:	MMI - Manutenção Industrial
Função:	CD0738 - Solicitação Material/Compra por Ordem
Ticket:	10248964
Requisito/Story/ Issue (informe o requisito relacionado) :	DMANMNT1-10496

02. SITUAÇÃO/REQUISITO

Ao incluir uma solicitação de Requisição/Compras, ocorre inconsistência progress em tela " ** No Item da Requisição record is available."

03. SOLUÇÃO

Alterado o programa para validar se a tabela item requisição está disponível para que não ocorra mais.

04. DEMAIS INFORMAÇÕES

[Solicitação Material/Compra por Ordem - CD0738](#)

10319007 DMANMNT1-10427 DT Encerrar OM com Tarefa Pendente

01. DADOS GERAIS

Produto:	TOTVS Manufatura
Linha de Produto:	Linha Datasul
Segmento:	Manufatura
Módulo:	MMI - Manutenção Industrial
Função:	MI0309 - Encerramento Ordem Manutenção Industrial
Ticket:	10319007
Requisito/Story/Issue (informe o requisito relacionado) :	DMANMNT1-10427

02. SITUAÇÃO/REQUISITO

Ao encerrar a OM está sendo apresentada mensagem de validação dizendo que a tarefa está pendente, mesmo ela estando encerrada.

03. SOLUÇÃO

O programa foi alterado para apresentar esta mensagem somente se a tarefa estiver aberta.

04. DEMAIS INFORMAÇÕES

[Encerramento da Ordem de Manutenção - MI0309](#)

10400928 DMANMNT1-10478 DT EPIs não são apresentados no App Minha Manutenção

01. DADOS GERAIS

Produto:	TOTVS Manufatura
Linha de Produto:	Linha Datasul
Segmento:	Manufatura
Módulo:	MMI - Manutenção Industrial
Função:	App Minha Manutenção
Ticket:	10400928
Requisito/Story/Issue (informe o requisito relacionado) :	DMANMNT1-10478

02. SITUAÇÃO/REQUISITO

As informações aba EPI não são sincronizadas no App Minha Manutenção.

03. SOLUÇÃO

Foram efetuadas alterações para que as movimentações de inclusão, remoção e alteração de EPIs no ERP sejam atualizadas no App Minha Manutenção, dentro da sessão do usuário.

Nota:

O App apenas atualiza na sessão do usuário as alterações de EPI (alterações, inclusões e remoções), caso a tarefa de origem do EPI também sofra alterações. Caso as alterações sejam feitas somente na Aba EPI, essas alterações não serão consideradas na sincronização no App, serão exibidas apenas em um novo login do App.

04. DEMAIS INFORMAÇÕES

[Minha Manutenção Mobile \(Guia de Uso - Manutenção Industrial\)](#)

05. ASSUNTOS RELACIONADOS

- [Manutenção Manual da Ordem de Manutenção - MI0307](#)

You are using an UNLICENSED copy of **Scroll PDF Exporter for Confluence**. Do you find Scroll PDF Exporter useful? Consider purchasing it today: <https://www.k15t.com/software/scroll-pdf-exporter>

10454487 DMANMNT1-10526 DT Impressão PDF no MI0304

01. DADOS GERAIS

Produto:	TOTVS Manufatura
Linha de Produto:	Linha Datasul
Segmento:	Manufatura
Módulo:	MMI - Manutenção Industrial
Função:	MI0304 - Ficha Manutenção
País:	Brasil
Ticket:	10454487
Requisito/Story/ Issue (informe o requisito relacionado) :	DMANMNT1-10526

02. SITUAÇÃO/REQUISITO

Ao informar a impressão em PDF para o programa MI0304, a geração do arquivo em PFD não é realizada.

03. SOLUÇÃO

Foram efetuadas alterações para a geração do arquivo seja feita em formato PDF, quando estiver parametrizado para esse tipo de arquivo.

04. DEMAIS INFORMAÇÕES

[Ficha Manutenção - MI0304](#)

05. ASSUNTOS RELACIONADOS

- N/A.

10938648 DMANMNT1-10776 Liberação da MIAPI002 (Consistência e geração da movimentação de Gastos Gerais de Fabricação País) para o cliente

01. DADOS GERAIS

Produto:	TOTVS Manufatura
Linha de Produto:	Linha Datasul
Segmento:	Manufatura
Módulo:	MMI - Manutenção Industrial
Função:	MIAPI002 - Consistência e geração da movimentação de Gastos Gerais de Fabricação
País:	Brasil
Ticket:	10938648
Requisito/Story/Issue (informe o requisito relacionado) :	DMANMNT1-10776

02. SITUAÇÃO/REQUISITO

Liberação da include miapi002.i para cliente no diretório fontes.

03. SOLUÇÃO

Liberar include miapi002.i para o cliente.

- Passo 01. Passo 02

04. DEMAIS INFORMAÇÕES

IMPORTANTE!

Use esse box para destacar informações relevantes e/ou de destaque.

05. ASSUNTOS RELACIONADOS

-

You are using an UNLICENSED copy of **Scroll PDF Exporter for Confluence**. Do you find Scroll PDF Exporter useful? Consider purchasing it today: <https://www.k15t.com/software/scroll-pdf-exporter>

11012998 DMANMNT1-10846 DT MMI Mi0309 Data retorno

01. DADOS GERAIS

Produto:	TOTVS Manufatura
Linha de Produto:	Linha Datasul
Segmento:	Manufatura
Módulo:	MMI - Manutenção Industrial
Função:	MI0309 - Encerramento Ordem Manutenção Industrial
País:	Brasil
Ticket:	11012998
Requisito/Story/ Issue (informe o requisito relacionado) :	DMANMNT1-10846

02. SITUAÇÃO/REQUISITO

Mensagem de hora de retorno não está avaliando as datas e emite mensagem de horário incorreto.

03. SOLUÇÃO

Foram efetuadas alterações para considerar a data de parada e retorno para validar a hora maior e menor.

04. DEMAIS INFORMAÇÕES

[Encerramento Ordem Manutenção Industrial - MI0309](#)

05. ASSUNTOS RELACIONADOS

- N/A.

11123899 DMANMNT1-10916 DT MI1014 Narrativa Duplicada

01. DADOS GERAIS

Produto:	TOTVS Manufatura
Linha de Produto:	Linha Datasul
Segmento:	Manufatura
Módulo:	MMI - Manutenção Industrial
Função:	MI1014 - Geração Ordem por Solicitação de Serviço
País:	Brasil
Ticket:	11123899
Requisito/Story/Issue (informe o requisito relacionado) :	DMANMNT1-10916

02. SITUAÇÃO/REQUISITO

Ao informar um plano de manutenção para a SS a narrativa da OM fica duplicada com a mesma narrativa da SS e do plano de manutenção.

03. SOLUÇÃO

O programa foi alterado para não duplicar a narrativa. Se existir uma narrativa informada para a SS então a narrativa do plano não será copiada para a OM. A narrativa não será copiada somente se o plano da SS for o mesmo plano utilizado na geração da OM.

04. DEMAIS INFORMAÇÕES

[Geração Solicitação / Ordem - MI1014](#)

11175473 DMANMNT1-10964 DT MI0629 Busca do estabelecimento do TAG na SS

01. DADOS GERAIS

Produto:	TOTVS Manufatura
Linha de Produto:	Linha Datasul
Segmento:	Manufatura
Módulo:	MMI - Manutenção Industrial
Função:	MI0629 - Gerencial da Manutenção
País:	Brasil
Ticket:	11175473
Requisito/Story/Issue (informe o requisito relacionado) :	DMANMNT1-10964

02. SITUAÇÃO/REQUISITO

Quando uma solicitação de serviço está vinculada somente ao TAG o estabelecimento é apresentado como não identificado.

03. SOLUÇÃO

O programa foi alterado para apresentar o estabelecimento do TAG relacionado à solicitação de serviço.

04. DEMAIS INFORMAÇÕES

[Consulta Gerencial de Manutenção - MI0629](#)

DMANMNT1-8763 DT Apontamento para técnico "grupo" por técnico "não grupo"

01. DADOS GERAIS

Produto:	TOTVS Manufatura
Linha de Produto:	-
Segmento:	Manufatura
Módulo:	MMI - Manutenção Industrial
Função:	App Minha Manutenção html.milog - Log de Pendências
Requisito/Story/ Issue (informe o requisito relacionado) :	DMANMNT1-8763

02. SITUAÇÃO/REQUISITO

Com um usuário logado que seja técnico do tipo "Não Grupo", ao realizar um apontamento encerrando a tarefa no App informando o código de um técnico que seja do tipo "Grupo", a tarefa no ERP é finalizada e o registro de horas apontadas não é exibido na tarefa.

03. SOLUÇÃO

Foram efetuadas alterações para não registrar as horas no ERP as apontadas no App quando um técnico "não grupo" realizar o apontamento para um técnico "Grupo". Nessa situação, o registro de apontamento ficará pendente no programa html.milog (Log de Pendências), pois os tipos de técnicos são distintos.

04. DEMAIS INFORMAÇÕES

[Minha Manutenção Mobile \(Guia de Uso - Manutenção Industrial\)](#)

[Log de Pendências - html.milog](#)

4.10.3 Status Páginas MI/Frotas

Manutenção de Ativos - Manutenção - 12.1.32

Título ▲	Update d by ▲	Updated ▼	State ▲	Changed ▲	Change d by ▲	Expiration Date ▲
100574 88 DMAN MNT1- 10184 MGC GC0406 Resultado	Ricar do Schn aider	on 04 nov, 2020	Rascunho 	on 04 nov, 2020	Ricar do Schn aide r	

Frotas - Manutenção - 12.1.32

Título ▲	Update d by ▲	Updated ▼	State ▲	Changed ▲	Change d by ▲	Expiration Date ▲
Não há nenhuma página no momento.						

Manutenção de Ativos - Inovação - 12.1.32

Título ▲	Update d by ▲	Updated ▼	State ▲	Changed ▲	Change d by ▲	Expiration Date ▲
Não há nenhuma página no momento.						

4.11 Materiais - Manutenção -12.1.32

4.11.1 Compras e Suprimentos - Manutenção - 12.1.32

Aprovação de Processos Logísticos - Manutenção - 12.1.32

10062149 DMANSUPCEX-17707 DT MLA0111 Validação na eliminação de faixas de aprovação

01. DADOS GERAIS

Produto:	TOTVS Backoffice
Linha de Produto:	Linha Datasul
Segmento:	Backoffice Joinville
Módulo:	APROVAÇÃO PROCESSO LOGÍSTICO (MLA)
Função:	FAIXAS DE APROVAÇÃO (MLA0111)
Ticket:	10062149
Requisito/Story/Issue (informe o requisito relacionado) :	DMANSUPCEX-17707

02. SITUAÇÃO/REQUISITO

Ao realizar eliminações no programa de Faixas de Aprovação (MLA0111), caso a faixa possua aprovadores relacionados (MLA0112), estes aprovadores não estão sendo eliminados.

03. SOLUÇÃO

No momento da eliminação de faixas de aprovação, é informado ao usuário que existem aprovadores relacionados aquela faixa, e se ele deseja continuar com a eliminação. Caso confirme, os aprovadores da faixa em questão serão eliminados.

04. DEMAIS INFORMAÇÕES

Para melhor gerenciamento de eliminação das tabelas filhas, nesse caso a tabela de aprovadores da faixa, foi alterado o template do programa Faixas de Aprovação (MLA0111) de SmartObjects para ThinTemplates.

Com essa alteração, caso possua algum específico na rotina, eles deverão ser revistos.

05. ASSUNTOS RELACIONADOS

Não se aplica.

10268105 DMANSUPCEX-18039 DT Valor da pendência no MLA em moeda estrangeira

01. DADOS GERAIS

Produto:	TOTVS Backoffice
Linha de Produto:	Linha Datasul -
Segmento:	Backoffice Joinville
Módulo:	APROVACAO PROCESSO LOGISTICO MLA
Função:	APROVAÇÃO DE PENDÊNCIAS (MLA0301)
Ticket:	10268105
Requisito/Story/Issue (informe o requisito relacionado) :	DMANSUPCEX-18039

02. SITUAÇÃO/REQUISITO

Ao incluir documentos do financeiro com moeda diferente da moeda corrente, o valor da pendência no MLA não é convertido para real.

03. SOLUÇÃO

Foi alterada a geração de pendencia de aprovação (MLA), para que sempre que receber documentos com moeda diferente da moeda corrente realize a conversão dos valores para a cotação do dia.

04. DEMAIS INFORMAÇÕES

Não se aplica

05. ASSUNTOS RELACIONADOS

Não se aplica

10319999 DMANSUPCEX-18090 DT Ajustes de mensagens e geração de pendência do Documento 10 - Processo de compra por Total

01. DADOS GERAIS

Produto:	TOTVS Backoffice
Linha de Produto:	Linha Datasul
Segmento:	Backoffice Joinville
Módulo:	APROVACAO PROCESSO LOGISTICO MLA
Função:	APROVAÇÃO DE PENDÊNCIAS (MLA0301)
Ticket:	10319999
Requisito/Story/Issue (informe o requisito relacionado) :	DMANSUPCEX-18090

02. SITUAÇÃO/REQUISITO

Situação 1 - Para o documento 10 do **MLA** - Processo de Compra por Total, somente está sendo gerada a pendência se o estabelecimento do responsável no programa de Usuários da Aprovação (MLA0103), for igual ao estabelecimento da ordem de compra do processo. Quando aprovada a cotação, é apresentada a mensagem "*18346 Ordem 999999 aprovado(a) automaticamente*".

Situação 2 - Quando gerada a pendência de aprovação para o documento 10 do **MLA** - Processo de Compra por Total, a mensagem de documento pendente apresenta o valor do documento 0,00 (zero).

03. SOLUÇÃO

Situação 1 - Foi ajustada a geração da pendência do documento 10 do **MLA** - Processo de Compra por Total para que utilize sempre o estabelecimento da primeira ordem de compra do processo.

Situação 2 - Foi ajustada a mensagem de aviso de geração da pendência para o documento 10 do **MLA** - Processo de Compra por Total para que apresente o valor do documento corretamente.

04. DEMAIS INFORMAÇÕES

Não se aplica

05. ASSUNTOS RELACIONADOS

Não se aplica

You are using an UNLICENSED copy of **Scroll PDF Exporter for Confluence**. Do you find Scroll PDF Exporter useful? Consider purchasing it today: <https://www.k15t.com/software/scroll-pdf-exporter>

10395463 DMANSUPCEX-18153 DT Inconsistência passagem de parâmetros integração MLA x Fluig

01. DADOS GERAIS

Produto:	TOTVS Backoffice
Linha de Produto:	Linha Datasul
Segmento:	Backoffice Joinville
Módulo:	APROVAÇÃO PROCESSO LOGÍSTICO (MLA)
Função:	Integração MLA x Fluig
Ticket:	10395463
Requisito/Story/ Issue (informe o requisito relacionado) :	DMANSUPCEX-18153

02. SITUAÇÃO/REQUISITO

É apresentada inconsistência de passagem de parâmetros na integração **MLA x Fluig** ao tentar buscar a descrição de um documento de aprovação.

03. SOLUÇÃO

Foram ajustados os parâmetros para que não apresente mais a inconsistência de passagem de parâmetros.

04. DEMAIS INFORMAÇÕES

Não se aplica

05. ASSUNTOS RELACIONADOS

Não se aplica

10664927 DMANSUPCEX-18461 DT MLA0302 Inconsistência ao executar botão Total x Saldo Verba

01. DADOS GERAIS

Produto:	TOTVS Backoffice
Linha de Produto:	Linha Datasul
Segmento:	Backoffice Joinville
Módulo:	APROVAÇÃO PROCESSO LOGÍSTICO (MLA)
Função:	LIBERAÇÃO DE DOCUMENTOS (MLA0302)
Ticket:	10664927
Requisito/Story/Issue (informe o requisito relacionado) :	DMANSUPCEX-18461

02. SITUAÇÃO/REQUISITO

Situação 1:

Ao acessar o botão **Total x Saldo Verba** do programa de Liberação de Documentos (MLA0302) ocorre a inconsistência “*Mismatched number of parameters passed to routine lap/mla0301t.w. (3234)*” impedindo o acesso.

Situação 2:

O programa de Liberação de Documentos (MLA0302) não permite visualização de pendências na moeda do aprovador, somente na moeda corrente do sistema.

03. SOLUÇÃO

Solução 1:

Foi ajustado o acesso ao botão **Total x Saldo Verba** do programa de Liberação de Documentos (MLA0302) para não apresentar a inconsistência.

Solução 2:

Foi implementado o tratamento do parâmetro **Visualizar valor da pendência na moeda informada** conforme usuário (MLA0103) no programa de Liberação de Documentos (MLA0302) .

04. DEMAIS INFORMAÇÕES

Não se aplica

05. ASSUNTOS RELACIONADOS

Não se aplica

You are using an UNLICENSED copy of **Scroll PDF Exporter for Confluence**. Do you find Scroll PDF Exporter useful? Consider purchasing it today: <https://www.k15t.com/software/scroll-pdf-exporter>

10694987 DMANSUPCEX-18478 DT Botão Outras Pendencias (MLA0301E) não executa Programa de Consulta

01. DADOS GERAIS

Produto:	TOTVS Backoffice
Linha de Produto:	Linha Datasul
Segmento:	Backoffice Joinville
Módulo:	APROVAÇÃO PROCESSO LOGÍSTICO (MLA)
Função:	APROVAÇÃO DE PENDÊNCIAS (MLA0301)
Ticket:	10694987
Requisito/Story/Issue (informe o requisito relacionado) :	DMANSUPCEX-18478

02. SITUAÇÃO/REQUISITO

No programa de Aprovação de Pendencias (MLA0301), ao acessar o programa MLA0301E através do botão **Outras Pendencias** (ícone 🌐), quando selecionado o programa de consulta para a pendencia, o mesmo não abre.

03. SOLUÇÃO

Foi realizada alteração para funcionar assim como o programa principal de Aprovação de Pendencias (MLA0301), respeitando a ação do usuário e abrindo o programa de consulta ao selecioná-lo.

04. DEMAIS INFORMAÇÕES

Não se aplica

05. ASSUNTOS RELACIONADOS

Não se aplica

11337597 DMANSUPCEX-19188 DT CN0201 Não esta gerando pendencia de aprovação ao alterar item

01. DADOS GERAIS

Produto:	TOTVS Backoffice
Linha de Produto:	Linha Datasul
Segmento:	Backoffice
Módulo:	CONTRATOS DE COMPRA (MCN)
Função:	MANUTENÇÃO CONTRATOS (CN0201)
Ticket:	11337597
Requisito/Story/Issue (informe o requisito relacionado) :	DMANSUPCEX-19188

02. SITUAÇÃO/REQUISITO

Quando utilizado limite de valor na capa da Manutenção de Contrato (CN0201), não está sendo gerada pendência ao alterar os itens do contrato, mesmo que o documento esteja configurado para sempre gerar pendência (MLA0101).

03. SOLUÇÃO

Foi realizado ajuste para que passe a gerar pendência de aprovação na alteração dos itens do contrato, mesmo que esse possua limite de valor na capa.

04. DEMAIS INFORMAÇÕES

Não se aplica

05. ASSUNTOS RELACIONADOS

[Parâmetros da Aprovação - MLA0000](#)

[Tipos de Documento - MLA0101](#)

Avaliação de Fornecedores - Manutenção - 12.1.32

9465975 DMANSUPCEX-16967 DT AF0502 Exibição indevida campos Metas

01. DADOS GERAIS

Produto:	TOTVS Backoffice
Linha de Produto:	Linha Datasul
Segmento:	Backoffice Joinville
Módulo:	AVALIACAO FORNECEDORES MAF
Função:	RELATÓRIO DESEMPENHO FORNECEDORES (AF0502)
Ticket:	9465975
Requisito/Story/Issue (informe o requisito relacionado) :	DMANSUPCEX-16967

02. SITUAÇÃO/REQUISITO

Os parâmetros do Relatório de Desempenho de Fornecedores (AF0502), deveriam ter as mesmas opções da Consulta Desempenho Fornecedores (AF0601), ou seja, com as opções: Todos, Apenas melhores e Apenas piores.

03. SOLUÇÃO

Foram ajustadas as opções existentes no Relatório de Desempenho de Fornecedores (AF0502) para que fiquem de acordo com as opções apresentadas na Consulta Desempenho Fornecedores (AF0601).

04. DEMAIS INFORMAÇÕES

Não se aplica

05. ASSUNTOS RELACIONADOS

Não se aplica

10320885 DMANSUPCEX-18034 DT AF0111 não mostra todas as versões

01. DADOS GERAIS

Produto:	TOTVS Backoffice
Linha de Produto:	Linha Datasul
Segmento:	Backoffice Joinville
Módulo:	AVALIACAO FORNECEDORES MAF
Função:	GRUPO DE AVALIAÇÃO (AF0111)
Ticket:	10320885
Requisito/Story/Issue (informe o requisito relacionado) :	DMANSUPCEX-18034

02. SITUAÇÃO/REQUISITO

Ao possuir o mesmo grupo de avaliação relacionado a mais de uma versão de item x estabelecimento x fornecedor, a consulta dos itens utilizando o botão de filtro no programa de relacionamentos de grupo de avaliação (AF0111), estão sendo exibidos apenas a versão do item referente a versão do grupo de avaliação.

03. SOLUÇÃO

Não levar em consideração a versão do item para realizar o filtro, e sim em qual grupo de avaliação/versão este item está relacionado.

04. DEMAIS INFORMAÇÕES

Não se aplica

05. ASSUNTOS RELACIONADOS

Não se aplica

Compras - Manutenção - 12.1.32

9327188 DMANSUPCEX-17048 DT BH0305 Ao transferir pedidos para Bancos Históricos é apresentado erro de duplicidade de registros

01. DADOS GERAIS

Produto:	TOTVS Backoffice
Linha de Produto:	Linha Datasul -
Segmento:	Backoffice Joinville
Módulo:	COMPRAS MCC
Função:	BH0305 - Envio Informações Banco Histórico
Ticket:	9327188
Requisito/Story/ Issue (informe o requisito relacionado) :	DMANSUPCEX-17048

02. SITUAÇÃO/REQUISITO

Ao enviar pedidos para bancos históricos, caso já exista um registro com a mesma numeração, está ocorrendo erro não tratado.

03. SOLUÇÃO

Foi ajustado o programa de [Envio Informações Banco Histórico \(BH0305\)](#), para não enviar o pedido para bancos históricos e não apresentar erro de duplicidade de registros.

04. DEMAIS INFORMAÇÕES

Não se aplica.

05. ASSUNTOS RELACIONADOS

Não se aplica.

9440207 DMANSUPCEX-17029 DT Preço incorreto aba ultimas compras CC0300b

01. DADOS GERAIS

Produto:	TOTVS Backoffice
Linha de Produto:	Linha Datasul -
Segmento:	Backoffice Joinville
Módulo:	COMPRAS MCC
Função:	MANUTENÇÃO DE PEDIDOS (CC0300)
Ticket:	9440207
Requisito/Story/Issue (informe o requisito relacionado) :	DMANSUPCEX-17029

02. SITUAÇÃO/REQUISITO

Preço das últimas compras do item não está considerando fator de conversão.

03. SOLUÇÃO

Quando o item possuir fator de conversão apresentar o preço referente a unidade de medida interna.

04. DEMAIS INFORMAÇÕES

Não se aplica

05. ASSUNTOS RELACIONADOS

Não se aplica

9646257 DMANSUPCEX-17188 DT CC0406 Relatório não diminui desconto do total do pedido

01. DADOS GERAIS

Produto:	TOTVS Backoffice
Linha de Produto:	Linha Datasul -
Segmento:	Backoffice Joinville
Módulo:	Compras
Função:	CC0406 - Listagem Pedidos
Ticket:	9646257
Requisito/Story/Issue (informe o requisito relacionado) :	DMANSUPCEX-17188

02. SITUAÇÃO/REQUISITO

Ao apresentar o valor total do pedido de compra no relatório de Listagem Pedidos (CC0406), o valor Total do Pedido é apresentado sem retirar o desconto aplicado.

03. SOLUÇÃO

O relatório foi ajustado para que apresente o Total do Pedido já com o desconto aplicado.

9869224 DMANSUPCEX-17462 DT Problema com o campo Contribuinte ICMS da tela do fornecedor (CD0401)

01. DADOS GERAIS

Produto:	TOTVS Backoffice
Linha de Produto:	Linha Datasul -
Segmento:	Backoffice Joinville
Módulo:	Cadastros Gerais
Função:	Manutenção Fornecedores (CD0401)
Ticket:	9869224
Requisito/Story/Issue (informe o requisito relacionado) :	DMANSUPCEX-17462

02. SITUAÇÃO/REQUISITO

Ao incluir um novo fornecedor desmarcando o campo Contribuinte ICMS, após a confirmação do cadastro o campo é automaticamente marcado.

03. SOLUÇÃO

Programa Manutenção de Fornecedores (CD0401) foi alterado para gravar corretamente o campo Contribuinte ICMS.

04. DEMAIS INFORMAÇÕES

Não se aplica

05. ASSUNTOS RELACIONADOS

Não se aplica

9899773 DMANSUPCEX-17487 DT Unidade de medida e casas decimais no relatório cc0404

01. DADOS GERAIS

Produto:	TOTVS Backoffice
Linha de Produto:	Linha Datasul -
Segmento:	Backoffice Joinville
Módulo:	COMPRAS MCC
Função:	LISTAGEM ENTRADA MATERIAIS (CC0404)
Ticket:	9899773
Requisito/Story/Issue (informe o requisito relacionado) :	DMANSUPCEX-17487

02. SITUAÇÃO/REQUISITO

No relatório de **Listagem Entrada Materiais (CC0404)** está sendo apresentada a unidade de medida de estoque, no entanto a quantidade refere-se a unidade de medida do fornecedor, apresentando diferença quando há fator de conversão.

Além disso a quantidade da parcela está sendo apresentada com apenas duas casas decimais, sendo que possui quatro.

03. SOLUÇÃO

Foi realizado ajuste na **Listagem Entrada Materiais (CC0404)** para apresentar a quantidade na unidade de medida do fornecedor, visto que o relatório trata todos os valores referente ao recebimento do fornecedor, e foi alterado para apresentar as quatro casas decimais referente a quantidade da parcela de compra.

04. DEMAIS INFORMAÇÕES

Não se aplica

05. ASSUNTOS RELACIONADOS

Não se aplica

9945041 DMANSUPCEX-17700 DT CC0301 Não grava conta relacionada a ordem de produção

01. DADOS GERAIS

Produto:	TOTVS Backoffice
Linha de Produto:	Linha Datasul -
Segmento:	Backoffice Joinville
Módulo:	COMPRAS MCC
Função:	CC0301 - Manutenção Ordens
Ticket:	9945041
Requisito/Story/Issue (informe o requisito relacionado) :	DMANSUPCEX-17700

02. SITUAÇÃO/REQUISITO

Na Inclusão de Ordem de Compra (CC0301), ao informar Ordem de Produção, não grava a conta contábil corretamente quando é necessário o ajuste de algum campo devido informação incorreta, e consequentemente não apresenta a informação da conta na Consulta de Ordens (CC0505).

03. SOLUÇÃO

Foi realizado ajuste na Inclusão de Ordem de Compra (CC0301), para gravar corretamente a conta contábil relacionada a Ordem de Produção.

10058739 DMANSUPCEX-17706 DT CC0516 Exibição do campo Item

01. DADOS GERAIS

Produto:	TOTVS Backoffice
Linha de Produto:	Linha Datasul -
Segmento:	Backoffice Joinville
Módulo:	COMPRAS MCC
Função:	CONSULTA PREÇOS ITEM (CC0516)
Ticket:	10058739
Requisito/Story/Issue (informe o requisito relacionado) :	DMANSUPCEX-17706

02. SITUAÇÃO/REQUISITO

Quando o item possui um código ocupando os 16 caracteres, não está sendo exibido por completo na consulta de preços do item (CC0516).

03. SOLUÇÃO

Aumentado o tamanho da apresentação do código do item em tela.

04. DEMAIS INFORMAÇÕES

Não se aplica

05. ASSUNTOS RELACIONADOS

Não se aplica

10139899 DMANESTOQ-8636 DT - CC0301 - Campo "Conta" não respeita parâmetro "Habilita Conta" do programa Parâmetros Investimentos (IN0101)

01. DADOS GERAIS

Produto:	TOTVS Backoffice
Linha de Produto:	Linha Datasul
Segmento:	Backoffice
Módulo:	Compras
Função:	CC0301 - Manutenção Ordem Compra
País:	Brasil
Ticket:	10139899
Requisito/Story/Issue (informe o requisito relacionado) :	DMANESTOQ-8636

02. SITUAÇÃO/REQUISITO

Ao incluir Ordem de Compra no programa Manutenção Ordem Compra (CC0301) e vincular Ordem de Investimentos, o campo “Conta” fica habilitado mesmo com parâmetro “Habilita Conta” desmarcado no programa Parâmetros Investimento (IN0101).

03. SOLUÇÃO

O campo “Conta” deverá respeitar o comportamento de habilitar ou desabilitar, conforme parametrização no programa Parâmetros Investimento (IN0101)

04. ASSUNTOS RELACIONADOS

- [Manutenção de Ordens de Compra - CC0301](#)

10174889 DMANSUPCEX-17850 DT CC0532 Aumento tamanho de campos no Vá Para

01. DADOS GERAIS

Produto:	TOTVS Backoffice
Linha de Produto:	Linha Datasul
Segmento:	Backoffice Joinville
Módulo:	COMPRAS MCC
Função:	CC0532 (Consulta Item Fornecedor Estabelecimento)
Ticket:	10174889
Requisito/Story/Issue (informe o requisito relacionado) :	DMANSUPCEX-17850

02. SITUAÇÃO/REQUISITO

Os campos do Vá-para da Consulta Item Fornecedor Estabelecimento (CC0532) não permitem a apresentação do conteúdo completo dos mesmos, estão muito pequenos.

03. SOLUÇÃO

Foi ajustado o tamanho dos campos do Vá-para para que contemplem o tamanho máximo dos campos em tela.

04. DEMAIS INFORMAÇÕES

Não se aplica

05. ASSUNTOS RELACIONADOS

Não se aplica

10201062 DMANSUPCEX-17932 DT - CC0300 Ordem de Compra x Data do Pedido

01. DADOS GERAIS

Produto:	TOTVS Backoffice
Linha de Produto:	Linha Datasul -
Segmento:	Backoffice Joinville
Módulo:	COMPRAS MCC
Função:	MANUTENÇÃO PEDIDOS (CC0300)
Ticket:	10201062
Requisito/Story/Issue (informe o requisito relacionado) :	DMANSUPCEX-17932

02. SITUAÇÃO/REQUISITO

Na Manutenção de Pedidos de Compras (CC0300), ao vincular a ordem de compra, não ocorre a validação da Data de Entrega da Parcela da Ordem de compra x Data do Pedido, permitindo relacionar ordens com data de entrega menor que a data de implantação do pedido.

03. SOLUÇÃO

Foi inserida validação no relacionamento da ordem ao pedido, para verificar as datas de entrega das parcelas da ordem, se for menor que a data de implantação do pedido será exibida a mensagem 5668.

04. DEMAIS INFORMAÇÕES

Não se aplica

05. ASSUNTOS RELACIONADOS

Não se aplica

10727845 DMANSUPCEX-18504 DT CC0509 Inconsistência Progress ao acessar a aba Complemen

01. DADOS GERAIS

Produto:	TOTVS Backoffice
Linha de Produto:	Linha Datasul
Segmento:	Backoffice Joinville
Módulo:	COMPRAS (MCC)
Função:	CONSULTA PEDIDOS (CC0509)
Ticket:	10727845
Requisito/Story/Issue (informe o requisito relacionado) :	DMANSUPCEX-18504

02. SITUAÇÃO/REQUISITO

Em alguns casos quando há divergências nas cotações do pedido de compra, ao acessar a aba **Complemen** na Consulta de Pedidos (CC0509), ocorre inconsistência Progress "*No Cotações do Item record is available. (91)*".

03. SOLUÇÃO

Foi ajustado para que seja verificado se o registro esta disponível na tabela de cotações antes de mostrar os dados na consulta, não apresentando mais a inconsistência Progress.

04. DEMAIS INFORMAÇÕES

Não se aplica

05. ASSUNTOS RELACIONADOS

Não se aplica

10760494 DMANSUPCEX-18630 DT Cálculo de quantidades das ordens de compra com lote múltiplo incoerente

01. DADOS GERAIS

Produto:	TOTVS Backoffice
Linha de Produto:	Linha Datasul
Segmento:	Backoffice Joinville
Módulo:	COMPRAS (MCC)
Função:	MANUTENÇÃO ORDENS (CC0301)
Ticket:	10760494
Requisito/Story/Issue (informe o requisito relacionado) :	DMANSUPCEX-18630

02. SITUAÇÃO/REQUISITO

Ao incluir ordens através do programa de Manutenção Ordem Compra (CC0301), quando o item tem fator de conversão, lote múltiplo e cotação automática, o sistema está realizando o cálculo da quantidade da ordem de compra de forma incorreta.

03. SOLUÇÃO

Foi ajustada a geração das ordens de compra com fator de conversão, lote múltiplo e cotação automática, para que a quantidade seja calculada corretamente.

04. DEMAIS INFORMAÇÕES

Não se aplica

05. ASSUNTOS RELACIONADOS

Não se aplica

10877708 DMANSUPCEX-18713 DT CC0301 Validação de conta e centro custo ao incluir ordem de compra

01. DADOS GERAIS

Produto:	TOTVS Backoffice
Linha de Produto:	Linha Datasul
Segmento:	Backoffice Joinville
Módulo:	COMPRAS (MCC)
Função:	MANUTENÇÃO ORDENS (CC0301)
Ticket:	10877708
Requisito/Story/Issue (informe o requisito relacionado) :	DMANSUPCEX-18713

02. SITUAÇÃO/REQUISITO

Ao tentar incluir uma ordem de compra, onde ocorra alguma validação/erro referente a conta ou centro de custo informado, mesmo após ajustar as informações, o sistema não permite a inclusão da ordem. Apresentando de forma indevida a validação inicial.

03. SOLUÇÃO

Foi realizado ajuste para que as verificações referente a conta e centro de custo, sejam feitas com os dados da ordem de compra informados em tela.

04. DEMAIS INFORMAÇÕES

Não se aplica

05. ASSUNTOS RELACIONADOS

Não se aplica

10947023 DMANSUPCEX-18822 DT CC0523 - Exibindo ordem de compra com fornecedor 0 (zero) na aba de pedidos

01. DADOS GERAIS

Produto:	TOTVS Backoffice
Linha de Produto:	Linha Datasul
Segmento:	Backoffice Joinville
Módulo:	COMPRAS (MCC)
Função:	CONSULTA DE PENDÊNCIAS DO APROVADOR (CC0523)
Ticket:	10947023
Requisito/Story/Issue (informe o requisito relacionado) :	DMANSUPCEX-18822

02. SITUAÇÃO/REQUISITO

Ao aprovar pendencia pelo html.mla0301 (Aprovar Pendências) para o documento 5 (Cotação de Materiais), no momento de verificar a ordem no programa de consulta de pendências do aprovador (cc0523), na aba pedido está sendo exibido a informação do fornecedor com o código igual a 0 (zero).

03. SOLUÇÃO

Forçar atualização do registro de ordem de compra que possuir o código de fornecedor igual a 0 (zero) na aba de pedidos do programa de consulta de pendências do aprovador.

04. DEMAIS INFORMAÇÕES

Não se aplica

05. ASSUNTOS RELACIONADOS

Não se aplica

11122030 DMANSUPCEX-18942 DT Travamento cc0301 com segurança por estabelecimento

01. DADOS GERAIS

Produto:	TOTVS Backoffice
Linha de Produto:	Linha Datasul
Segmento:	Backoffice Joinville
Módulo:	COMPRAS (MCC)
Função:	APROVAÇÃO DOCUMENTOS (CD1720)
Ticket:	11122030
Requisito/Story/Issue (informe o requisito relacionado) :	DMANSUPCEX-18942

02. SITUAÇÃO/REQUISITO

Ao tentar abrir o programa CC0301 (Manutenção de Ordens) quando configurado a opção de segurança por estabelecimento o programa demora muito a abrir e navegar

03. SOLUÇÃO

Alterada a navegação do programa para melhora de performance quando utilizado segurança por estabelecimento.

04. DEMAIS INFORMAÇÕES

Não se aplica

05. ASSUNTOS RELACIONADOS

Não se aplica

Contratos - Manutenção - 12.1.32

8171336 DMANSUPCEX-17783 DT CN0603 Saldo negativo para o Contrato de Compra

01. DADOS GERAIS

Produto:	TOTVS Backoffice
Linha de Produto:	Linha Datasul -
Segmento:	Backoffice Joinville
Módulo:	Contratos
Função:	CN0201 - Manutenção Contratos
Ticket:	8171336
Requisito/Story/Issue (informe o requisito relacionado) :	DMANSUPCEX-17783

02. SITUAÇÃO/REQUISITO

Na Manutenção de Contratos (CN0201), quando o contrato possui vários itens e for alterado o preço unitário de um item, não está validando se a soma de todos os itens ultrapassou o limite do contrato, apresentando o saldo negativo na Consulta Saldos Contrato/Itens (CN0603).

03. SOLUÇÃO

Foram alterados os programas de Manutenção de Contratos (CN0201) e Geração de Aditivos (CN0402), para validar e emitir a mensagem "29997 - Limite do contrato informado(a) é menor que o(a) Valor movimentado", verificando se ultrapassou o limite na alteração do preço do item do contrato.

04. DEMAIS INFORMAÇÕES

Não se aplica

05. ASSUNTOS RELACIONADOS

Não se aplica

9816063 DMANSUPCEX-18314 DT Mensagem de pendência 16.724 no cadastro de medição de contrato

01. DADOS GERAIS

Produto:	TOTVS Backoffice
Linha de Produto:	Linha Datasul
Segmento:	Backoffice Joinville
Módulo:	CONTRATOS DE COMPRA (MCN)
Função:	REGISTRAR MEDIÇÕES (CN0302)
Ticket:	9816063
Requisito/Story/Issue (informe o requisito relacionado) :	DMANSUPCEX-18314

02. SITUAÇÃO/REQUISITO

No cadastro de medição de contrato, quando o responsável pela medição está cadastrado em um estabelecimento diferente do estabelecimento do contrato, a mensagem de pendência de aprovação 16.724 estava sendo apresentada com valor de documento zerado.

03. SOLUÇÃO

Foi efetuado ajuste na apresentação da mensagem 16.724, para as medições do contrato, para buscar o valor do documento que está pendente de aprovação.

04. DEMAIS INFORMAÇÕES

Não se aplica

05. ASSUNTOS RELACIONADOS

Não se aplica

9942479 DMANSUPCEX-17762 DT Contabilização ICMS Complementar em contratos por medição com matriz de rateio

01. DADOS GERAIS

Produto:	TOTVS Backoffice
Linha de Produto:	Linha Datasul
Segmento:	Backoffice Joinville
Módulo:	CONTRATOS (MCN)
Função:	REGISTRAR MEDIÇÕES (CN0302)
Ticket:	9942479
Issue :	DMANSUPCEX-17762

02. SITUAÇÃO/REQUISITO

Ao realizar a contabilização de **ICMS Complementar** com tributação igual a **Outros**, para notas fiscais vinculadas a um contrato por medição possuindo matriz de rateio, não está realizando a contrapartida na conta de **ICMS complementar** e **Custo**, gerando uma duplicidade nas movimentações.

03. SOLUÇÃO

Quando possuir **ICMS Complementar** com tributação igual a **Outros**, realizar a contrapartida do movimento gerado pelo módulo de recebimento, para que ao serem gerados os lançamentos pelo módulo de contratos, a grade contábil não fique com valores duplicados.

04. DEMAIS INFORMAÇÕES

Não se aplica

05. ASSUNTOS RELACIONADOS

Não se aplica

10055744 DMANSUPCEX-17993 DT Contabilização ICMS ST e contrato de medição com matriz de rateio

01. DADOS GERAIS

Produto:	TOTVS Backoffice
Linha de Produto:	Linha Datasul
Segmento:	Backoffice Joinville
Módulo:	CONTRATOS MCN
Função:	RE1001 - Manutenção de Documentos
Ticket:	10055744
Requisito/Story/Issue (informe o requisito relacionado) :	DMANSUPCEX-17993

02. SITUAÇÃO/REQUISITO

A conta transitória de fornecedores fica credora na contabilização da nota fiscal, quando o documento possui ICMS com **Substituição Tributária** e contrato de medição com matriz de rateio.

03. SOLUÇÃO

Foi realizado ajuste para que o valor creditado na contra transitória de fornecedores, seja o mesmo a ser debitado no módulo de **Contas a Pagar**.

04. DEMAIS INFORMAÇÕES

Não se aplica

05. ASSUNTOS RELACIONADOS

Não se aplica

10300300 DMANSUPCEX-18037 DT CN0601 Travamento da tabela pedido compra ao atualizar nota

01. DADOS GERAIS

Produto:	TOTVS Backoffice
Linha de Produto:	Linha Datasul
Segmento:	Backoffice Joinville
Módulo:	Contratos de Compra
Função:	CN0601 - Consulta Contratos
Ticket:	10300300
Requisito/Story/Issue (informe o requisito relacionado) :	DMANSUPCEX-18037

02. SITUAÇÃO/REQUISITO

Ao atualizar uma nota fiscal no recebimento, cuja ordem de compra esteja vinculada a um contrato, e o programa de Consulta de Contratos (CN0601) esteja aberto e posicionado no mesmo contrato que está sendo recebido, ocorre erro de travamento para a tabela de Pedidos de Compra e o processo de atualização da nota não é concluído.

03. SOLUÇÃO

Foi efetuado ajuste no programa de Consulta de Contratos (CN0601) para não travar a tabela de Pedidos de Compra durante atualização da nota fiscal.

04. DEMAIS INFORMAÇÕES

Não se aplica

05. ASSUNTOS RELACIONADOS

Não se aplica

10328454 DMANSUPCEX-18262 DT CN0603 Ao receber contrato por ordem, o sistema está movimentando indevidamente o contrato, criando valor negativo

01. DADOS GERAIS

Produto:	TOTVS Backoffice
Linha de Produto:	Linha Datasul
Segmento:	Backoffice Joinville
Módulo:	CONTRATOS DE COMPRA MCN
Função:	CONSULTA SALDOS CONTRATO/ITEM (CN0603)
Ticket:	10328454
Requisito/Story/Issue (informe o requisito relacionado) :	DMANSUPCEX-18262

02. SITUAÇÃO/REQUISITO

Ao realizar recebimento de contrato por ordem informando um valor acima do limite definido para o contrato, não é apresentada validação no momento de atualizar a nota e o **Saldo do Contrato a Movimentar** na Consulta de Saldos Contrato/Itens (CN0603) é apresentado com valor negativo.

03. SOLUÇÃO

Foi realizado ajuste para que no momento de atualizar a nota, seja feita a validação do limite do contrato, caso o valor movimentado ultrapasse o limite definido.

04. DEMAIS INFORMAÇÕES

Não se aplica

05. ASSUNTOS RELACIONADOS

Não se aplica

10356872 DMANSUPCEX-18103 DT CN0201 Validação limites do contrato x Qtde e Valor movimentados

01. DADOS GERAIS

Produto:	TOTVS Backoffice
Linha de Produto:	Linha Datasul
Segmento:	Backoffice Joinville
Módulo:	CONTRATOS DE COMPRA MCN
Função:	Manutenção Contratos (CN0201)
Ticket:	10356872
Requisito/Story/Issue (informe o requisito relacionado) :	DMANSUPCEX-18103

02. SITUAÇÃO/REQUISITO

Situação 1: O erro 56416 (Limite Qtd x Limite Valor) é apresentado indevidamente para um contrato de medição que já teve recebimentos e alterações de preço.

Situação 2: Durante criação de uma medição do contrato (CN0302), o sistema está criando a mesma com valor indevido, considerando o valor restante de saldo do item, em vez do valor calculado com base na quantidade informada na medição.

03. SOLUÇÃO

Solução 1: O programa de Manutenção de Contratos (CN0201) foi ajustado para considerar na validação de limites os valores já recebidos. O mesmo cálculo da validação será apresentado da mensagem 56416 e considerado para sugestão do Limite Valor quando informado um Limite Quantidade.

Novo cálculo:

Preço Fornecedor x (Limite Quantidade - Quantidade Movimentada) = Limite Valor - Valor Movimentado.

Solução 2: O programa de Registrar Medições (CN0302) foi corrigido para que na criação de uma medição, o sistema considere a quantidade informada multiplicado pelo valor do item no contrato.

04. DEMAIS INFORMAÇÕES

Não se aplica

05. ASSUNTOS RELACIONADOS

Não se aplica

You are using an UNLICENSED copy of **Scroll PDF Exporter for Confluence**. Do you find Scroll PDF Exporter useful? Consider purchasing it today: <https://www.k15t.com/software/scroll-pdf-exporter>

10387195 DMANSUPCEX-18202 DT Inconsistência de conta contábil ao receber contrato com ordem de produção

01. DADOS GERAIS

Produto:	TOTVS Backoffice
Linha de Produto:	Linha Datasul
Segmento:	Backoffice Joinville
Módulo:	CONTRATOS MCN
Função:	RE1001 - Manutenção de Documentos
Ticket:	10387195
Requisito/Story/Issue (informe o requisito relacionado) :	DMANSUPCEX-18202

02. SITUAÇÃO/REQUISITO

Quando a ordem de compra relacionada ao contrato possui ordem de produção, não está sendo carregada a conta no momento do recebimento.

03. SOLUÇÃO

Para a situação informada, foi realizado ajuste para que seja buscada a conta contábil da ordem de produção, sem impedir a inclusão do item através do programa de **Manutenção de Documentos (RE1001)**.

04. DEMAIS INFORMAÇÕES

Não se aplica

05. ASSUNTOS RELACIONADOS

Não se aplica

10564826 DMANSUPCEX-18806 DT CN0201 Cancelamento item do contrato com recebimento

01. DADOS GERAIS

Produto:	TOTVS Backoffice
Linha de Produto:	Linha Datasul
Segmento:	Backoffice Joinville
Módulo:	CONTRATOS DE COMPRA (MCN)
Função:	MANUTENÇÃO DE CONTRATOS (CN0201)
Ticket:	10564826
Requisito/Story/Issue (informe o requisito relacionado) :	DMANSUPCEX-18806

02. SITUAÇÃO/REQUISITO

Ao cancelar um item do contrato que já teve recebimento através do programa de Manutenção de Contratos (CN0201), o saldo do contrato está sendo recomposto indevidamente, sem considerar os valores já recebidos.

03. SOLUÇÃO

Foi realizado ajuste na rotina de Manutenção de Contratos (CN0201), para recalcular o saldo considerando os valores recebidos dos itens cancelados/atendidos.

04. DEMAIS INFORMAÇÕES

Não se aplica

05. ASSUNTOS RELACIONADOS

Não se aplica

4.11.2 Controle da Qualidade - Manutenção - 12.1.32

10148629 DMANUFATURA-1072 DT CQ0210 - Movimento de Refugo com depósito incorreto

01. DADOS GERAIS

Produto:	TOTVS Manufatura
Linha de Produto:	Linha Datasul
Segmento:	Manufatura
Módulo:	CQ - Controle da Qualidade
Função:	CQ0210 - Digitação Resultados Exames
Ticket:	10148629
Requisito/Story/Issue (informe o requisito relacionado) :	DMANUFATURA-1072

02. SITUAÇÃO/REQUISITO

Ao informar quantidade refugada durante a digitação dos resultados de exames através da rotina CQ0210, é possível informar para qual depósito a quantidade rejeitada será destinada. Porém, o sistema está ignorando essa parametrização e sempre utiliza o depósito da ordem como destino.

03. SOLUÇÃO

O programa foi alterado para acatar o depósito informado em tela pelo usuário no momento de transferir o material.

04. DEMAIS INFORMAÇÕES

Não se aplica.

05. ASSUNTOS RELACIONADOS

- Não se aplica.

10516228 DMANUFATURA-1668 DT CQ0222 - Exames não aparecem para dar continuidade no resultado no roteiro.

01. DADOS GERAIS

Produto:	TOTVS Manufatura
Linha de Produto:	Linha Datasul
Segmento:	Manufatura
Módulo:	CQ - Controle da Qualidade
Função:	CQ0222 - Digitação de resultados por item
País:	Brasil
Ticket:	10516228
Requisito/Story/Issue (informe o requisito relacionado) :	DMANUFATURA-1668

02. SITUAÇÃO/REQUISITO

Exames não estão aparecendo, para dar continuidade no resultado, no roteiro no CQ0222.

03. SOLUÇÃO

Foi ajustado a carga das informações dos exames.

04. DEMAIS INFORMAÇÕES

[Digitação de Resultados por Item - CQ0222](#)

05. ASSUNTOS RELACIONADOS

- Não se aplica

10671737 DMANUFATURA-1757 DT CQ0501 - Filtro por Data Emissão

01. DADOS GERAIS

Produto:	TOTVS Manufatura
Linha de Produto:	Linha Datasul
Segmento:	Manufatura
Módulo:	CQ - Controle da Qualidade
Função:	CQ0501 - Relatório de Inspeção
País:	Brasil
Ticket:	10671737
Requisito/Story/Issue (informe o requisito relacionado) :	DMANUFATURA-1757

02. SITUAÇÃO/REQUISITO

No relatório CQ0501, ao inserir a data de emissão para listagem do relatório, a data informada não é considerada e apresenta a listagem de todos os roteiros na base.

03. SOLUÇÃO

Foi alterado o campo data emissão para Data Roteiro, filtrando corretamente os roteiros do relatório.

04. DEMAIS INFORMAÇÕES

[Relatório Inspeção - CQ0501.](#)

05. ASSUNTOS RELACIONADOS

- Não se aplica.

10753859 DMANUFATURA-1703 DT CQ0610 - Movimentos de composição do lote incorreta

01. DADOS GERAIS

Produto:	TOTVS Manufatura
Linha de Produto:	Linha Datasul
Segmento:	Manufatura
Módulo:	CQ - Controle da Qualidade
Função:	CQ0610 - Rastreabilidade de Lotes
País:	Brasil
Ticket:	10753859
Requisito/Story/Issue (informe o requisito relacionado) :	DMANUFATURA-1703

02. SITUAÇÃO/REQUISITO

Ao emitir o relatório CQ0610 para verificar a composição do lote, as informações não fecham com a movimentação da ordem no CP0507 quando o tipo de reporte é por Operação e a ordem teve movimento de DEV e REQ feita pelo estoque CE0205 e CE0205a.

03. SOLUÇÃO

Corrigido para que atualize os dados do lote corretamente, assim como ocorre quando o reporte é por Ordem.

04. DEMAIS INFORMAÇÕES

[Relatório Rastreabilidade de Lotes - CQ0610](#)

05. ASSUNTOS RELACIONADOS

- Não se aplica.

10827487 DMANUFATURA-2164 DT CQ0222 Está apresentando componentes inativos, como ativos.

01. DADOS GERAIS

Produto:	TOTVS Manufatura
Linha de Produto:	Linha Datasul
Segmento:	Manufatura
Módulo:	CQ - Controle da Qualidade
Função:	CQ0222 - Digitação de Resultados por Item
País:	Brasil
Ticket:	10827487
Requisito/Story/Issue (informe o requisito relacionado) :	DMANUFATURA-2164

02. SITUAÇÃO/REQUISITO

Mesmo indicando componentes inativos em CQ0121 os mesmos são apresentados como ativos para a inspeção em CQ0222.

03. SOLUÇÃO

Programa CQ0222 corrigido para que as regras inseridas em CQ0121, em relação aos componentes (ativação ou inativação,) sejam consideradas assim como ocorre no programa CQ0210.

04. DEMAIS INFORMAÇÕES

[Digitação de Resultados por Item - CQ0222](#)

05. ASSUNTOS RELACIONADOS

- Não se aplica.

4.11.3 Controle de Investimentos - Manutenção 12.1.32

9626280 DMANESTOQ-8686 DT - SPIN051 - Campos com valores iniciais incorretos

01. DADOS GERAIS

Produto:	TOTVS Backoffice
Linha de Produto:	Linha Datasul
Segmento:	Backoffice
Módulo:	Controle de Investimentos
Função:	SPIN051
Ticket:	9626280
Requisito/Story/Issue (informe o requisito relacionado) :	DMANESTOQ-8686

02. SITUAÇÃO/REQUISITO

Na aba "Seleção" do programa de acerto SPIN051, o campo final do "Pedido" e "Ordem de Compra", estão com valor 0, quando iniciado, e a "Data Emissão" está vazia.

03. SOLUÇÃO

Deverá ser apresentado nos campos finais de "Pedido" e "Ordem de Compra", o valor de 99999999, e a "Data Emissão" inicial, deverá ser 01/01/1900

10412781 DMANESTOQ-8769 DT - IN0518 - Erro progress quando executado na opção planilha

01. DADOS GERAIS

Produto:	TOTVS Backoffice
Linha de Produto:	Linha Datasul
Segmento:	Backoffice
Módulo:	Controle de Investimentos
Função:	IN0518 - Relatório Detalhado Controle Verba
País:	Brasil
Ticket:	10412781
Requisito/Story/Issue (informe o requisito relacionado) :	DMANESTOQ-8769

02. SITUAÇÃO/REQUISITO

Ao emitir o relatório do programa Relatório Detalhado Controle Verba (IN0518) na opção planilha, ocorre o erro progress

03. SOLUÇÃO

Não deverá ocorrer erro progress quando executado na opção planilha

04. ASSUNTOS RELACIONADOS

- [Relatório Detalhado Controle Verba - IN0518](#)

10502582 DMANESTOQ-8822 DT - IN0518 - Não é gerado a Planilha quando gerado em "Batch"

01. DADOS GERAIS

Produto:	TOTVS Backoffice
Linha de Produto:	Linha Datasul
Segmento:	Backoffice
Módulo:	Controle de Investimentos
Função:	IN0518 - Relatório Detalhado Controle Verba
País:	Brasil
Ticket:	10502582
Requisito/Story/Issue (informe o requisito relacionado) :	DMANESTOQ-8822

02. SITUAÇÃO/REQUISITO

Ao executar o programa Relatório Detalhado Controle Verba (IN0518) em "Planilha" e "Batch", ocorre erro e não é gerado as informações corretamente.

03. SOLUÇÃO

Quando executado em "Planilha" e em "Batch" deverá ser gerado e apresentado corretamente as informações na planilha.

04. ASSUNTOS RELACIONADOS

- [Relatório Detalhado Controle Verba - IN0518](#)

10650703 DMANESTOQ-8869 DT - SPIN051 - Não é apresentado movimento de recebimento da nota fiscal quando executado o programa

01. DADOS GERAIS

Produto:	TOTVS Backoffice
Linha de Produto:	Linha Datasul
Segmento:	Backoffice
Módulo:	Controle de Investimentos
Função:	SPIN051
País:	Brasil
Ticket:	10650703
Requisito/Story/Issue (informe o requisito relacionado) :	DMANESTOQ-8869

02. SITUAÇÃO/REQUISITO

O movimento de recebimento da nota fiscal não é apresentado no Relatório Detalhado Controle Verba programa (IN0518). Para esse caso, é orientado executar o programa de acerto SPIN051. Porém, mesmo executando o programa de acerto, o movimento da nota fiscal não é listado no programa Relatório Detalhado Controle Verba programa (IN0518).

03. SOLUÇÃO

Ao executar o programa de acerto SPIN051, este deverá ser executado sem erros e quando consultado o programa Relatório Detalhado Controle Verba programa (IN0518), deverá apresentar o movimento de recebimento da nota fiscal.

04. ASSUNTOS RELACIONADOS

- [Relatório Detalhado Controle Verba - IN0518](#)

DMANESTOQ-8710 DT - IN0518 - Inconsistências nos valores compromissados

01. DADOS GERAIS

Produto:	TOTVS Backoffice
Linha de Produto:	Linha Datasul
Segmento:	Backoffice
Módulo:	Controle de Investimentos
Função:	IN0518 - Relatório Detalhado Controle Verba
Ticket:	N/A
Requisito/Story/Issue (informe o requisito relacionado) :	DMANESTOQ-8710

02. SITUAÇÃO/REQUISITO

Ao executar o programa Geração Ordens Compra (CC0325), com Solicitação de compra vinculada a projeto de investimentos, o valor da entrada do compromissado fica inconsistente quando executado o programa Relatório Detalhado Controle Verba (IN0518).

03. SOLUÇÃO

O valor da entrada compromissado, deverá se apresentar corretamente, após a execução do programa Geração Ordens Compra (CC0325).

04. ASSUNTOS RELACIONADOS

- [Relatório Detalhado Controle Verba - IN0518](#)

DMANESTOQ-9101 DT - IN2102 - A chamada no programa IN2102 está sendo feita erroneamente

01. DADOS GERAIS

Produto:	TOTVS Backoffice
Linha de Produto:	Linha Datasul
Segmento:	Backoffice
Módulo:	Controle de Investimentos
Função:	IN2102
País:	Brasil
Ticket:	N/A
Requisito/Story/Issue (informe o requisito relacionado) :	DMANESTOQ-9101

02. SITUAÇÃO/REQUISITO

Ao executar a chamada da API IN2102 este está chamando o programa IN2102b.p, porém este programa é inexistente.

03. SOLUÇÃO

Alterado o programa IN2102 para que chame o programa IN2102a.p.

4.11.4 Estoque - Manutenção 12.1.32

9786892 DMANESTOQ-8483 DT - CE0206 HTML - Não é sugerido data corrente na data transação

01. DADOS GERAIS

Produto:	TOTVS Backoffice
Linha de Produto:	Linha Datasul
Segmento:	Backoffice
Módulo:	Estoque
Função:	CE0206 HTML - Transferência entre Depósitos
Ticket:	9786892
Requisito/Story/Issue (informe o requisito relacionado) :	DMANESTOQ-8483

02. SITUAÇÃO/REQUISITO

A tela Transferência entre Depósitos (CE0206 HTML) não está sugerindo a data corrente para realizar a transação, essa está sendo sugerida em branco.

03. SOLUÇÃO

Ajustar a rotina para que a data seja sugerida corretamente.

04. ASSUNTOS RELACIONADOS

- [Transferências_entre_Depósitos_-_html.ce0206](#)

9866312 DMANESTOQ-8536 DT - CEAPI001K - Não retorna "NOK" quando não existe UPC cadastrada

01. DADOS GERAIS

Produto:	TOTVS Backoffice
Linha de Produto:	Linha Datasul
Segmento:	Backoffice
Módulo:	Estoque
Função:	CEAPI001K
País:	Brasil
Ticket:	9866312
Requisito/Story/Issue (informe o requisito relacionado) :	DMANESTOQ-8536

02. SITUAÇÃO/REQUISITO

Ao cadastrar uma UPC inexistente (men/men012aa.r) e executar via APPServer o programa CEAPI001K, este não retorna “NOK” para o programa chamador.

03. SOLUÇÃO

O programa CEAPI001K deverá retornar “NOK” quando a UPC cadastrada não existir.

9870335 DMANESTOQ-8519 DT - CE0810 - Não apresenta o saldo quando este é negativo

01. DADOS GERAIS

Produto:	TOTVS Backoffice
Linha de Produto:	Linha Datasul
Segmento:	Backoffice
Módulo:	Estoque
Função:	CE0810 - Consulta Saldos Estabelecimento
Ticket:	9870335
Requisito/Story/Issue (informe o requisito relacionado) :	DMANESTOQ-8519

02. SITUAÇÃO/REQUISITO

O programa Consulta Saldos Estabelecimento (CE0810) não esta apresentando saldo quando o mesmo está negativo, apenas se marcar o parâmetro para listar saldo zerado.

03. SOLUÇÃO

Aplicar a mesma regra que o programa Consulta Saldos Item Data (CE0830), onde o saldo negativo é apresentado independente do parâmetro saldo zerado.

04. ASSUNTOS RELACIONADOS

- [Consulta_Saldos_Estabelecimento_-_CE0810](#)

9886274 DMANESTOQ-8526 DT - CE0220 - Erro progress ao executar CE0220

01. DADOS GERAIS

Produto:	TOTVS Backoffice
Linha de Produto:	Linha Datasul
Segmento:	Backoffice
Módulo:	Estoque
Função:	CE0220 - Transações Diversas Estoque
País:	Brasil
Ticket:	9886274
Requisito/Story/Issue (informe o requisito relacionado) :	DMANESTOQ-8526

02. SITUAÇÃO/REQUISITO

Ao executar programa Transações Diversas Estoque (CE0220), ocorre erro progress quando o preço médio do período está calculado e o item é novo, sem movimentos.

03. SOLUÇÃO

Corrigir programa para que não ocorra erro progress em sua execução e mostre a mensagem que o preço médio está calculado para o período.

04. ASSUNTOS RELACIONADOS

- [Transações_Diversas_Estoque_-_CE0220](#)

9969458 DMANESTOQ-8591 DT - CE0206 - Transferência de Estoque Depósito Externo

01. DADOS GERAIS

Produto:	TOTVS Backoffice
Linha de Produto:	Linha Datasul
Segmento:	Backoffice
Módulo:	Estoque
Função:	CE0206 - Transferência entre Depósitos
País:	Brasil
Ticket:	9969458
Requisito/Story/Issue (informe o requisito relacionado) :	DMANESTOQ-8591

02. SITUAÇÃO/REQUISITO

Quando ocorre uma transferência de um depósito interno para um depósito externo através do CE0206 ocorre erro bloqueando a operação. Se a movimentação for contrária, ou seja, saindo de um depósito externo para um depósito interno não está ocorrendo bloqueio.

03. SOLUÇÃO

O programa foi corrigido para impedir este tipo de operação, pois depósito externo somente pode ser movimentado através de notas fiscais, a rotina de transferência não pode realizar essa operação com este depósito.

04. ASSUNTOS RELACIONADOS

- [Transferência Entre Depósitos - CE0206](#)

9987356 DMANESTOQ-8579 DT - CE0221 - É apresentado mensagem de erro, porém efetua a alteração mesmo assim

01. DADOS GERAIS

Produto:	TOTVS Backoffice
Linha de Produto:	Linha Datasul
Segmento:	Backoffice
Módulo:	Estoque
Função:	CE0221 - Acerto Preço Médio
País:	Brasil
Ticket:	9987356
Requisito/Story/Issue (informe o requisito relacionado) :	DMANESTOQ-8579

02. SITUAÇÃO/REQUISITO

Quando o item não possui saldo inicial e não possui movimento base de calculo, se ocorrer o ajuste do preço médio (CE0221), o mesmo irá apresentar o erro 6120 - Não existe saldo para efetuar o acerto, mas acaba gravando a alteração mesmo assim.

03. SOLUÇÃO

Se ocorrer erro na alteração do preço médio (CE0221), não deve ser atualizado nenhum valor.

04. ASSUNTOS RELACIONADOS

- [Acerto_Preço_Médio_-_CE0221](#)

10036578 DMANESTOQ-8637 DT - CD1409 HTML - Validação subdivisão da Ordem de Investimento sem ordem EMS vinculada

01. DADOS GERAIS

Produto:	TOTVS Backoffice
Linha de Produto:	Linha Datasul
Segmento:	Backoffice
Módulo:	Estoque
Função:	CD1409 HTML - Atendimento Requisição Material
País:	Brasil
Ticket:	10036578
Requisito/Story/Issue (informe o requisito relacionado) :	DMANESTOQ-8637

02. SITUAÇÃO/REQUISITO

Ao escolher a opção "Fechar Requisição" no programa CD1409 HTML, apresenta a "Msg 558 - Subdivisão Ordem de Investimento não cadastrada!", no entanto, a requisição de estoque em questão, não tem ordem EMS atrelada.

03. SOLUÇÃO

Não deverá ser realizada a validação quando não tiver ordem vinculada na requisição.

04. ASSUNTOS RELACIONADOS

- [Atender Requisição Eletrônica HTML - html.cd1409](#)

10047092 DMANESTOQ-8599 DT - CD1406 - Campo "Centro de Custo" não é habilitado

01. DADOS GERAIS

Produto:	TOTVS Backoffice
Linha de Produto:	Linha Datasul
Segmento:	Backoffice
Módulo:	Estoque
Função:	CD1406A1 - Manutenção Itens Requisição
País:	Brasil
Ticket:	10047092
Requisito/Story/Issue (informe o requisito relacionado) :	DMANESTOQ-8599

02. SITUAÇÃO/REQUISITO

Quando é apresentado a mensagem 17006, este solicita o usuário informar o centro de custo, porém o campo não é habilitado

03. SOLUÇÃO

Deverá ser habilitado o campo centro de custo para que o usuário consiga informar corretamente.

04. ASSUNTOS RELACIONADOS

- [Requisição/_Solicitação_de_Compras_-_CD1406](#)

10079203 DMANESTOQ-8608 DT - CE0220A - Campo referência possui 10 caracteres

01. DADOS GERAIS

Produto:	TOTVS Backoffice
Linha de Produto:	-
Segmento:	Backoffice
Módulo:	Estoque
Função:	CE0220A - Listagem Transações Diversas Estoque
Ticket:	10079203
Requisito/Story/Issue (informe o requisito relacionado) :	DMANESTOQ-8608

02. SITUAÇÃO/REQUISITO

O programa Listagem Transações Diversas Estoque (CE0220A) apresenta o campo referência com 10 caracteres no layout.

03. SOLUÇÃO

O campo precisa aceitar 40 caracteres conforme o campo no programa Transações Diversas Estoque (CE0220) aceita.

04. ASSUNTOS RELACIONADOS

- [Transações_Diversas_Estoque_-_CE0220](#)

10155864 DMANESTOQ-8639 DT - CE0922 - Apresentando valores incorretos

01. DADOS GERAIS

Produto:	TOTVS Backoffice
Linha de Produto:	Linha Datasul
Segmento:	Backoffice
Módulo:	Estoque
Função:	CE0922 - Saldo Físico nas Unidades Negócio
País:	Brasil
Ticket:	10155864
Requisito/Story/Issue (informe o requisito relacionado) :	DMANESTOQ-8639

02. SITUAÇÃO/REQUISITO

Quando o programa Saldo Físico nas Unidades Negócio (CE0922) é executado com uma determinada faixa na seleção, no relatório gerado, está apresentando valores incorretos.

03. SOLUÇÃO

Independente de como é parametrizado a faixa de seleção, os valores devem ser apresentados corretamente, conforme os valores do programa Valorização Estoque (CE0404).

04. ASSUNTOS RELACIONADOS

- [Relatório de Saldo Item nas Unidades de Negócio - CE0922](#)

10201670 DMANESTOQ-8659 DT - CD0140 - Campo Estabelecimento possui apenas três caracteres

01. DADOS GERAIS

Produto:	TOTVS Backoffice
Linha de Produto:	Linha Datasul
Segmento:	Backoffice
Módulo:	Estoque
Função:	CD0140 - Itens x Estab Materiais
Ticket:	10201670
Requisito/Story/Issue (informe o requisito relacionado) :	DMANESTOQ-8659

02. SITUAÇÃO/REQUISITO

Zoom de localização aberto através do programa Itens x Estab Materiais (CD0140), possui apenas três caracteres para selecionar o estabelecimento quando deveria ser cinco.

03. SOLUÇÃO

Ajustar esse zoom para possibilitar selecionar cinco caracteres.

04. ASSUNTOS RELACIONADOS

- [Manutenção_de_Itens_x_Estabelecimento_de_Materiais_-_CD0140](#)

10234586 DMANESTOQ-8708 DT- Extrator Auditores Externos - Inventory Valuation Listing considerando quantidade alocada

01. DADOS GERAIS

Produto:	TOTVS Backoffice
Linha de Produto:	-
Segmento:	Backoffice
Módulo:	Estoque
Função:	Extrator Auditores Externos - Inventory Valuation Listing
Ticket:	10234586
Requisito/Story/Issue (informe o requisito relacionado) :	DMANESTOQ-8708

02. SITUAÇÃO/REQUISITO

Quando realizada a extração do Extrator Auditores Externos (Inventory Valuation List) está descontando o saldo alocado, gerando dessa forma diferença entre o saldo físico e o saldo apresentado.

03. SOLUÇÃO

O extrator foi alterado para que seja desprezada a alocação e seja considerado apenas o saldo data.

04. ASSUNTOS RELACIONADOS

10235106 DMANESTOQ-8675 DT- CE0402 - Colunas Quantidade e Saldo Quant estão sendo apresentadas com formatação na Planilha

01. DADOS GERAIS

Produto:	TOTVS Backoffice
Linha de Produto:	-
Segmento:	Backoffice
Módulo:	Estoque
Função:	CE0402 - Listagem Razão Estoque
Ticket:	10235106
Requisito/Story/Issue (informe o requisito relacionado) :	DMANESTOQ-8675

02. SITUAÇÃO/REQUISITO

Quando executado o programa Listagem Razão Estoque (CE0402) na opção “Planilha”, ocorre erros na formatação das colunas Quantidade e Saldo Quant.

03. SOLUÇÃO

As informações das colunas Quantidade e Saldo Quant devem ser apresentadas corretamente

04. ASSUNTOS RELACIONADOS

- [Listagem Razão Estoque - CE0402](#)

10296294 DMANESTOQ-8709 DT - CE0402 - Nomes repetidos na aba "Digitação"

01. DADOS GERAIS

Produto:	TOTVS Backoffice
Linha de Produto:	Linha Datasul
Segmento:	Backoffice
Módulo:	Estoque
Função:	CE0402 - Listagem Razão Estoque
Ticket:	10296294
Requisito/Story/Issue (informe o requisito relacionado) :	DMANESTOQ-8709

02. SITUAÇÃO/REQUISITO

Quando selecionamos os estabelecimentos na pasta Digitação do programa Listagem Razão Estoque (CE0402), e voltamos para a pasta seleção do mesmo programa para alterar alguma seleção, o estabelecimento da pasta Digitação fica com os nomes repetidos.

03. SOLUÇÃO

Corrigir a tela para que os nomes sejam apresentados de acordo com cada estabelecimento, independente da navegação.

04. ASSUNTOS RELACIONADOS

- [Listagem Razão Estoque - CE0402](#)

10316468 DMANESTOQ-8724 DT - OF0791 - Erro ao informar mais de 30 grupos de estoque

01. DADOS GERAIS

Produto:	TOTVS Backoffice
Linha de Produto:	Linha Datasul
Segmento:	Backoffice
Módulo:	Estoque
Função:	OE0791 - Registro Inventário
País:	Brasil
Ticket:	10316468
Requisito/Story/Issue (informe o requisito relacionado) :	DMANESTOQ-8724

02. SITUAÇÃO/REQUISITO

Ocorre erro no relatório ao informar mais de 30 grupos de estoque no filtro por digitação.

03. SOLUÇÃO

Deverá aceitar até 99 grupos de estoque

04. ASSUNTOS RELACIONADOS

- [Emissão do Livro Registro de Inventário Mensal - OF0791](#)

10351299 DMANESTOQ-8739 DT - CE0404 - Campo "Preço" na planilha, está com formato de texto

01. DADOS GERAIS

Produto:	TOTVS Backoffice
Linha de Produto:	Linha Datasul
Segmento:	Backoffice
Módulo:	Estoque
Função:	CE0404 - Listagem Valorização Estoque
País:	Brasil
Ticket:	10351299
Requisito/Story/Issue (informe o requisito relacionado) :	DMANESTOQ-8739

02. SITUAÇÃO/REQUISITO

Ao executar o programa Listagem Valorização Estoque (CE0404) na opção “Planilha”, a coluna “Preço” é apresentada com formato Texto, sendo assim, não é possível realizar a soma dos valores.

03. SOLUÇÃO

Foi criado uma nova coluna (“Consignado”) na planilha, e modificado o formato do campo para decimal, pois assim, será possível somar os valores do campo “Preço”.

04. ASSUNTOS RELACIONADOS

- [Listagem_Vvalorização_Estoque_-_CE0404](#)

10369794 DMANESTOQ-8749 DT - CE0101 - Parâmetros do tipo de fechamento ficam habilitados

01. DADOS GERAIS

Produto:	TOTVS Backoffice
Linha de Produto:	Linha Datasul
Segmento:	Backoffice
Módulo:	Estoque
Função:	CE0101 - Manutenção Parâmetros Estoque
País:	Brasil
Ticket:	10369794
Requisito/Story/Issue (informe o requisito relacionado) :	DMANESTOQ-8749

02. SITUAÇÃO/REQUISITO

Quando o fechamento é Por Estabelecimento e com função Agrupa Por Empresas, esse parâmetro esta ficando habilitado para alteração, mesmo após iniciar o fechamento, como o calculo do médio por exemplo.

03. SOLUÇÃO

Após Iniciar o fechamento em qualquer empresa, o parâmetro deverá ficar desabilitado para alteração. Esse somente deve ser liberado para alteração após a conclusão do fechamento.

04. ASSUNTOS RELACIONADOS

- [Manutenção Parâmetros Estoque - CE0101](#)

10398122 DMANESTOQ-8763 DT - CE0404 e CE0403 - Alterando destino quando seleciona execução em batch

01. DADOS GERAIS

Produto:	TOTVS Backoffice
Linha de Produto:	Linha Datasul
Segmento:	Backoffice
Módulo:	Estoque
Função:	CE0403 - Listagem Diário Auxiliar Estoque CE0404 - Listagem Valorização Estoque
País:	Brasil
Ticket:	10398122
Requisito/Story/Issue (informe o requisito relacionado) :	DMANESTOQ-8763

02. SITUAÇÃO/REQUISITO

Nos programas CE0403 (Listagem Diário Auxiliar Estoque) e CE0404 (Listagem Valorização Estoque) ao selecionar o destino planilha e execução em batch está alterando automaticamente de planilha para arquivo.

03. SOLUÇÃO

Os programas foram ajustados para que ao escolher o destino planilha e execução batch seja mantido o destino planilha.

04. ASSUNTOS RELACIONADOS

- [Listagem_Diário_Auxiliar_-_CE0403](#)
- [Listagem_Vvalorização_Estoque_-_CE0404](#)

10470671 DMANESTOQ-8817 DT - CE0401 - Relatório apresenta empresa erroneamente

01. DADOS GERAIS

Produto:	TOTVS Backoffice
Linha de Produto:	Linha Datasul
Segmento:	Backoffice
Módulo:	Estoque
Função:	CE0401 - Cálculo Preço Médio
País:	Brasil
Ticket:	10470671
Requisito/Story/Issue (informe o requisito relacionado) :	DMANESTOQ-8817

02. SITUAÇÃO/REQUISITO

Ao executar o programa de Cálculo Preço Médio (CE0401), no relatório gerado está apresentando a empresa referente a cadastrada no programa Manutenção Empresa (CD0104).

03. SOLUÇÃO

Deverá apresentar a empresa do programa Atualização Parâmetro Global (CD0101) no relatório gerado do Cálculo Preço Médio (CE0401).

04. ASSUNTOS RELACIONADOS

- [Cálculo_do_Preço_Médio_-_CE0401](#)

10519632 DMANESTOQ-8828 DT - CD0138 - Validação da Unidade de Negócio está ocorrendo contra o Estabelecimento do EMS2

01. DADOS GERAIS

Produto:	TOTVS Backoffice
Linha de Produto:	Linha Datasul
Segmento:	Backoffice
Módulo:	Estoque
Função:	CD0138 - Itens Materiais
País:	Brasil
Ticket:	10519632
Requisito/Story/Issue (informe o requisito relacionado) :	DMANESTOQ-8828

02. SITUAÇÃO/REQUISITO

Programa Itens Materiais (CD0138) esta validando a unidade de negócio na contabilidade sem considerar a tradução, e isso esta causando erro 37668.

03. SOLUÇÃO

A validação da unidade de negócio esta ocorrendo contra o estabelecimento do EMS2, sendo que o correto seria validar o código da unidade de negocio contra o estabelecimento do EMS5.

04. ASSUNTOS RELACIONADOS

- [Manutenção_Itens_Materiais_-_CD0138](#)

10567107 DMANESTOQ-8831 DT - CE0220A - Posicionamento dos campos está sendo apresentado erroneamente

01. DADOS GERAIS

Produto:	TOTVS Backoffice
Linha de Produto:	Linha Datasul
Segmento:	Backoffice
Módulo:	Estoque
Função:	CE0220A - Listagem Transações Diversas Estoque
País:	Brasil
Ticket:	10567107
Requisito/Story/Issue (informe o requisito relacionado) :	DMANESTOQ-8831

02. SITUAÇÃO/REQUISITO

No programa Listagem Transações Diversas Estoque (CE0220A), o layout está com posicionamento incorreto. O campo localização tem 20 caracteres e portanto não pode terminar na posição 402, logo o campo posterior também está incorreto.

03. SOLUÇÃO

Corrigir números que indicam o posicionamento dos dados no arquivo de importação.

04. ASSUNTOS RELACIONADOS

- [Transações_Diversas_Estoque_-_CE0220](#)

10781339 - DMANESTOQ-8932 - CE0420 - Não habilita Desatualiza até

01. DADOS GERAIS

Produto:	Totvs Backoffice
Linha de Produto:	Datasul
Segmento:	Backoffice
Módulo:	Estoque
Função:	CE0420 - Desatualização preço médio
País:	Brasil
Ticket:	10781339
Requisito/Story/Issue:	DMANESTOQ-8932

02. SITUAÇÃO/REQUISITO

Não estava habilitando o campo "Desatualiza Até" quando o tipo de preço médio for Diário e o tipo de fechamento for por Estabelecimento.

03. SOLUÇÃO

Alterado para habilitar o campo "Desatualiza Até" quando o tipo de preço médio for Diário

04. DEMAIS INFORMAÇÕES

05. ASSUNTOS RELACIONADOS

- [Desatualização_do_Preço_Médio_-_CE0420](#)

10870557 DMANESTOQ-8969 DT - CE0220 - Depósito Externo - Mensagem de alerta não efetiva o movimento

01. DADOS GERAIS

Produto:	TOTVS Backoffice
Linha de Produto:	Linha Datasul
Segmento:	Backoffice
Módulo:	Estoque
Função:	CE0220 - Transações Diversas Estoque
País:	Brasil
Ticket:	10870557
Requisito/Story/Issue (informe o requisito relacionado) :	DMANESTOQ-8969

02. SITUAÇÃO/REQUISITO

Caso seja necessário fazer algum ajuste no depósito externo, será possível via Transações Diversas (CE0220), onde será emitido uma mensagem de alerta (56847) informando que a movimentação poderá comprometer a conciliação de saldos entre o depósito externo da fábrica e o depósito fechado do outro estabelecimento. A mensagem é exibida, mas o movimento de estoque não está sendo criado.

03. SOLUÇÃO

O programa foi revisado para que a mensagem continue sendo exibida e que o movimento de estoque seja criado.

04. ASSUNTOS RELACIONADOS

- [Transações_Diversas_Estoque_-_CE0220](#)

10894683 - DMANESTOQ-8967 - CD1406 HTML - Erro na validação de unidade de negócio

01. DADOS GERAIS

Produto:	Totvs Backoffice
Linha de Produto:	Datasul
Segmento:	Backoffice
Módulo:	Estoque
Função:	CD1406 - Requisição/Solicitação de Compras
País:	Brasil
Ticket:	10894683
Requisito/Story/Issue:	DMANESTOQ-8967

02. SITUAÇÃO/REQUISITO

CD1406 HTML está gerando erro na validação da unidade de negocio para a inclusão do item.

03. SOLUÇÃO

Alterado para que seja possível incluir o item na requisição validando corretamente a Unidade de Negócio,

04. ASSUNTOS RELACIONADOS

[Manter Requisições de Compra/Estoque - HTML.CD1406](#)

10895761 DMANESTOQ-9036 DT - CE0420 - Execução via RPW

01. DADOS GERAIS

Produto:	TOTVS Backoffice
Linha de Produto:	Linha Datasul
Segmento:	Backoffice
Módulo:	Estoque
Função:	CE0420 - Desatualização do Preço Médio
País:	Brasil
Ticket:	10895761
Requisito/Story/Issue (informe o requisito relacionado) :	DMANESTOQ-9036

02. SITUAÇÃO/REQUISITO

Na release 12.1.31 não está sendo possível executar em RPW a rotina CE0420 - Desatualização do preço médio .

03. SOLUÇÃO

O relatório foi revisado para que não ocorra mais problemas na execução em RPW.

04. ASSUNTOS RELACIONADOS

- [Listagem_Fechamento_do_Período_-_CE0409](#)
- [Listagem_Contabilização_Mensal_-_CE0412](#)
- [Reabertura_de_Períodos_-_CE0413](#)
- [Desatualização_do_Preço_Médio_-_CE0420](#)

DMANESTOQ-8518 9871161 DT - CD1406 HTML - Não posiciona na próxima requisição disponível

01. DADOS GERAIS

Produto:	TOTVS Backoffice
Linha de Produto:	Linha Datasul
Segmento:	Backoffice
Módulo:	Estoque
Função:	CD1406 HTML - Manter Requisições Compra/Estoque
Ticket:	9871161
Requisito/Story/Issue (informe o requisito relacionado) :	DMANESTOQ-8518

02. SITUAÇÃO/REQUISITO

Quando dois usuários acessam a tela Manter Requisições Compra/Estoque (CD1406 HTML) para incluir requisição ou solicitação pode ser sugerido o mesmo numero de documento. Após o primeiro usuário salvar o documento, o segundo recebe mensagem de erro ao tentar salvar a sua requisição ou solicitação informando que o documento já existe.

03. SOLUÇÃO

Se o registro já existir, exibir mensagem alertando o usuário e sugerir o próximo código disponível de requisição/solicitação.

05. ASSUNTOS RELACIONADOS

- [Manter Requisições de Compra/Estoque - HTML.CD1406](#)

4.11.5 Otimização de Estoque - Manutenção - 12.1.32

9794805 DMANESTOQ-8485 DT - OE0107 - Não é replicado código do item modificado

01. DADOS GERAIS

Produto:	TOTVS Backoffice
Linha de Produto:	Linha Datasul
Segmento:	Backoffice
Módulo:	Otimização de Estoque
Função:	OE0107 - Manutenção Itens Otimização Estoques
Ticket:	9794805
Requisito/Story/Issue (informe o requisito relacionado) :	DMANESTOQ-8485

02. SITUAÇÃO/REQUISITO

Quando ocorre a alteração do código do item através do programa Item Cadastros Alteração Código/Unidade Medida (CD0205), não esta sendo replicada a alteração para o cadastro do otimizador de estoque. Isso acaba deixando no programa Manutenção Itens Otimização Estoques (OE0107) um código de item que não existe e não ocorre a criação do novo código.

03. SOLUÇÃO

Ao alterar o código do item através do programa Item Cadastros Alteração Código/Unidade Medida (CD0205), deverá ser replicado a alteração para os programas do módulo Otimizador Estoque

04. ASSUNTOS RELACIONADOS

- [Manutenção de Itens Otimização Estoques - OE0107](#)

10090403 DMANESTOQ-8644 DT - OE0105 - Erro de LOTE ao validar a sintaxe

01. DADOS GERAIS

Produto:	TOTVS Backoffice
Linha de Produto:	Linha Datasul
Segmento:	Backoffice
Módulo:	Otimização de Estoque
Função:	OE0105 - Manutenção de fórmulas
Ticket:	10090403
Requisito/Story/Issue (informe o requisito relacionado) :	DMANESTOQ-8644

02. SITUAÇÃO/REQUISITO

Ao validar a sintaxe do programa Manutenção de fórmulas (OE0105), ocorre erro alertando que a sintaxe está incorreta quando a função Lote for resultado de cálculo de uma condição. Ex: [A > B] lote(x,y).

03. SOLUÇÃO

Deverá validar corretamente a sintaxe do programa Manutenção de fórmulas (OE0105) ao usar a função Lote quando resultado em uma condição.

04. ASSUNTOS RELACIONADOS

- [Manutenção de Fórmulas - OE0105](#)

10727247 DMANESTOQ-8908 DT - CD0205 - Erro de banco emsdca não conectado ao executar o programa

01. DADOS GERAIS

Produto:	TOTVS Backoffice
Linha de Produto:	Linha Datasul
Segmento:	Backoffice
Módulo:	Otimização de Estoque
Função:	CD0205 - Alteração Códigos Unidades Itens
País:	Brasil
Ticket:	10727247
Requisito/Story/Issue (informe o requisito relacionado) :	DMANESTOQ-8908

02. SITUAÇÃO/REQUISITO

Ao executar o programa Alteração Códigos Unidades Itens (CD0205), ocorre erro progress quando o banco emsdca não está conectado, banco do módulo Otimizador de Estoque.

Essa mensagem ocorria para os Clientes que não possuem o módulo de Otimizador de Estoque implantado e não utilizam o banco emsdca.

03. SOLUÇÃO

Não deverá ocorrer erro progress caso o banco emsdca não esteja conectado.

04. ASSUNTOS RELACIONADOS

- [Manutenção de Alteração de Códigos e Unidades de Medida - CD0205](#)

10887049 DMANESTOQ-8965 DT - OE0301 - Variável Automática AA_SLDDIS calculada incorretamente

01. DADOS GERAIS

Produto:	TOTVS Backoffice
Linha de Produto:	Linha Datasul
Segmento:	Backoffice
Módulo:	Otimização de Estoque
Função:	OE0301 - Calculo de Indicadores/Geração de Necessidades
Ticket:	10887049
Requisito/Story/Issue (informe o requisito relacionado) :	DMANESTOQ-8965

02. SITUAÇÃO/REQUISITO

No programa OE0107 e OE0604 o atributo automático AA_SLDDIS não está sendo atualizado. Mesmo rodando o OE0301 para atualizar a variável a mesma não atualiza.

03. SOLUÇÃO

O calculo do atributo automático AA_SLDDIS foi revisado e corrigido para apresentar corretamente o saldo de estoque.

04. ASSUNTOS RELACIONADOS

- [Cálculo Indicadores/Geração Necessidades - OE0301](#)

10929275 DMANESTOQ-9002 DT - OE0515 - Variável Automática AA_QTDREC calculada com duplicidade

01. DADOS GERAIS

Produto:	TOTVS Backoffice
Linha de Produto:	Linha Datasul
Segmento:	Backoffice
Módulo:	Otimização de Estoque
Função:	OE0515 - Emissor de Relatórios e Gráficos
Ticket:	10929275
Requisito/Story/Issue (informe o requisito relacionado) :	DMANESTOQ-9002

02. SITUAÇÃO/REQUISITO

O atributo AA_QTDREC que calcula a quantidade recebida por intermédio de notas fiscais de entrada e transferência está sendo atualizado por entradas NFE no recebimento físico e também no recebimento fiscal, isso esta gerando um resultado em duplicidade.

03. SOLUÇÃO

O calculo do atributo automático AA_QTDREC foi revisado e corrigido para apresentar corretamente a quantidade recebida.

04. ASSUNTOS RELACIONADOS

- [Emissor de Relatórios e Gráficos - OE0515](#)

4.11.6 Recebimento - Manutenção -12.1.32

9693011 DMANRECEB-13643 DT RE1005 Travamento tabela it-ult-ent

01. DADOS GERAIS

Produto:	TOTVS Manufatura TOTVS Backoffice
Linha de Produto:	Linha Datasul
Segmento:	Backoffice
Módulo:	MRE - Recebimento
Função:	RE1005 - Atualização de Documentos
Ticket:	9693011
Requisito/Story/Issue (informe o requisito relacionado) :	DMANRECEB-13643

02. SITUAÇÃO/REQUISITO

Ao realizar a atualização de várias notas ao mesmo tempo com o mesmo item, mas por usuários diferentes, estava sendo apresentada a mensagem de que o registro da tabela it-ult-ent estava em lock pelo outro usuário que estava atualizando notas no mesmo momento. Após a atualização da nota em questão o registro era liberado para o outro usuário.

03. SOLUÇÃO

Avaliamos a situação reportada, e devido ao volume de notas e ao fato do cliente não utilizar as informações gravadas nesta tabela, criamos a função "nao-atualiza-it-ult-ent" que pode ser ativada pelo programa CD7070, e com essa ativação, essa tabela para de ser gravada/atualizada.

10024915 DMANRECEB-13648 DT RE0405 Valor desconto em NFD com ZFM

01. DADOS GERAIS

Produto:	TOTVS Manufatura TOTVS Backoffice
Linha de Produto:	Linha Datasul
Segmento:	Backoffice
Módulo:	MRE - Recebimento
Função:	RE0405 - Integração Recebimento com Obrigações Fiscais
Ticket:	10024915
Requisito/Story/Issue (informe o requisito relacionado) :	DMANRECEB-13648

02. SITUAÇÃO/REQUISITO

Ao integrar com obrigações fiscais uma nota fiscal de devolução de cliente que possuía desconto de ICMS e desconto de ZFM (ICMS, PIS e COFINS), o valor do desconto comercial estava ficando incorreto.

03. SOLUÇÃO

Ajustada a integração do recebimento com obrigações fiscais, para carregar corretamente o campo de desconto comercial, quando a nota possuir desconto de ICMS e desconto de ZFM (ICMS, PIS e COFINS).

10041693 DMANRECEB-13735 DT CD2014 Erro de conexão 404- /josso/signon/login.do na integração com middleware

01. DADOS GERAIS

Produto:	TOTVS Manufatura TOTVS Backoffice
Linha de Produto:	Linha Datasul
Segmento:	Backoffice
Módulo:	MRE - Recebimento
Função:	CD2014 - Geração informações eSocial - Layout S-1250
Ticket:	10041693
Issues:	DMANRECEB-13735 e DMANRECEB-14078

02. SITUAÇÃO/REQUISITO

Ocorre o seguinte erro ao executar a integração do layout S-1250 com o middleware:

53.462 -Não foi possível conectar ao Web Service de Integração.

Verifique se o serviço está disponível e se a URL foi informada corretamente nos Parâmetros de Integração .

Mensagem: 404 - /josso/signon/login.do%3Fjosso_back_to=http://servidor:porta/api/rh/v1/ruralProductionAcquisitions.

03. SOLUÇÃO

Alterada a forma de conexão da API para buscar o JOSSO_SESSIONID com base na autenticação do usuário antes de criar a requisição, após isso é informado esse JOSSO_SESSIONID na requisição de POST.

Isso foi feito com base na orientação do framework Datasul:

<https://tdn.totvs.com/pages/releaseview.action?pagelId=546689525>

10128514 DMANRECEB-13640 DT RE0409 XML Percentual Diferimento Configurador de Tributos

01. DADOS GERAIS

Produto:	TOTVS Manufatura TOTVS Backoffice
Linha de Produto:	Linha Datasul
Segmento:	Backoffice
Módulo:	MRE - Recebimento
Função:	RE0409 - Integração Faturamento
Ticket:	10128514
Requisito/Story/Issue (informe o requisito relacionado) :	DMANRECEB-13640

02. SITUAÇÃO/REQUISITO

Ao emitir uma nota, cujo valor do diferimento foi calculado pelo configurador de tributos, no momento da geração do XML, o percentual de diferimento estava sendo apresentado arredondado para 2 casas decimais.

03. SOLUÇÃO

Alterada a geração do XML, para buscar o percentual de diferimento com 3 casas decimais.

10132361 DMANRECEB-13754 DT RE1001 Duplicatas de imposto geradas incorretamente pelo configurador de tributos quando a nota possuía mais de um item

01. DADOS GERAIS

Produto:	TOTVS Manufatura TOTVS Backoffice
Linha de Produto:	Linha Datasul
Segmento:	Backoffice
Módulo:	MRE - Recebimento
Função:	RE1001 - Manutenção de Documentos
Ticket:	10132361
Requisito/Story/Issue (informe o requisito relacionado) :	DMANRECEB-13754

02. SITUAÇÃO/REQUISITO

Ao gerar as duplicatas de impostos de uma nota de serviço que possuía mais de um item e usava o calculo dos impostos retidos pelo configurador de tributos, o sistema estava considerando apenas o valor do último item da nota.

03. SOLUÇÃO

Alterado o sistema para considerar o valor de todos os itens da nota, para a geração das duplicatas de impostos, quando for utilizado o configurador de tributos.

10184814 DMANRECEB-13764 DT RE1001 NFD Documento Referenciado

01. DADOS GERAIS

Produto:	TOTVS Manufatura TOTVS Backoffice
Linha de Produto:	Linha Datasul
Segmento:	Backoffice
Módulo:	MRE - Recebimento
Função:	RE1001 - Manutenção de Documentos
Ticket:	10184814
Requisito/Story/Issue (informe o requisito relacionado) :	DMANRECEB-13764

02. SITUAÇÃO/REQUISITO

Ao digitar uma nota de devolução de cliente, com o mesmo número, serie e estabelecimento, de uma nota que já existe no faturamento, ao eliminar a nota no recebimento, o registro de documento referenciado informado anteriormente pra nota de devolução é apresentado.

03. SOLUÇÃO

Alterada a consistência de eliminação de documentos referenciados para considerar também emitente e natureza de operação.

10188371 DMANRECEB-13872 DT RE1005 Retorno do saldo de faturamento antecipado por uma NF de devolução de remessa

01. DADOS GERAIS

Produto:	TOTVS Manufatura TOTVS Backoffice
Linha de Produto:	Linha Datasul
Segmento:	Backoffice
Módulo:	MRE - Recebimento
Função:	RE1005 - Atualização de Documentos
Ticket:	10188371
Requisito/Story/Issue (informe o requisito relacionado) :	DMANRECEB-13872

02. SITUAÇÃO/REQUISITO

Ao realizar uma devolução de remessa de faturamento antecipado, o sistema não estava voltando o saldo corretamente, quando a nota de remessa de faturamento antecipado era parcial em relação a nota de fatura de faturamento antecipado.

03. SOLUÇÃO

Corrigido o sistema, para identificar corretamente a sequencia da nota de fatura de faturamento antecipado, para o retorno do saldo.

10190002 DMANRECEB-13804 DT RE2005 Segurança por Estabelecimento

01. DADOS GERAIS

Produto:	TOTVS Manufatura TOTVS Backoffice
Linha de Produto:	Linha Datasul
Segmento:	Backoffice
Módulo:	MRE - Recebimento
Função:	RE2005 - Atualização Doctos Físicos
Ticket:	10190002
Requisito/Story/Issue (informe o requisito relacionado) :	DMANRECEB-13804

02. SITUAÇÃO/REQUISITO

O programa RE2005 (Atualização Doctos Físicos) não estava aplicando a segurança por estabelecimento.

03. SOLUÇÃO

Corrigido o programa RE2005 (Atualização Doctos Físicos) para aplicar corretamente a segurança por estabelecimento.

10197784 DMANRECEB-14166 DT RE1001 - Erro geração NF com nova série para Nat Oper fora do Estado

01. DADOS GERAIS

Produto:	TOTVS Manufatura TOTVS Backoffice
Linha de Produto:	Linha Datasul
Segmento:	Backoffice
Módulo:	MRE - Recebimento
Função:	RE1001 - Manutenção de Documentos
Ticket:	10197784
Requisito/ Story/Issue (informe o requisito relacionado) :	DMANRECEB-14166

02. REQUISITO

Ao incluir um documento com natureza parametrizada para gerar no faturamento, são apresentados vários erros de que a nota já existe, se não for informado manualmente o próximo número conforme a série.

03. SOLUÇÃO

A inclusão de documento foi alterada para que nesses casos realize a sugestão da nova numeração conforme série, antes da realização das demais validações.

10200841 DMANRECEB-13712 DT RE0405 Erro progress ao atualizar nota com o campo "NF Emitida Estab" marcado

01. DADOS GERAIS

Produto:	TOTVS Manufatura TOTVS Backoffice
Linha de Produto:	Linha Datasul
Segmento:	Backoffice
Módulo:	MRE - Recebimento
Função:	RE0405 - Integração Recebimento x Obrigações Fiscais
Ticket:	10200841
Requisito/Story/Issue (informe o requisito relacionado) :	DMANRECEB-13712

02. SITUAÇÃO/REQUISITO

Estava sendo apresentado erro progress ao atualizar nota própria de devolução com o campo "NF Emitida Estab" marcado. Fazendo com que os itens da nota em obrigações fiscais não fossem criados.

03. SOLUÇÃO

Alterado o sistema para criar corretamente os itens em obrigações fiscais.

10264616 DMANRECEB-13832 DT RE1001 Recalculo valores REINF referentes ao INSS na alteração do valor da duplicata

01. DADOS GERAIS

Produto:	TOTVS Manufatura TOTVS Backoffice
Linha de Produto:	Linha Datasul
Segmento:	Backoffice
Módulo:	MRE - Recebimento
Função:	RE1001 - Manutenção de Documentos
Ticket:	10264616
Requisito/Story/Issue (informe o requisito relacionado) :	DMANRECEB-13832

02. SITUAÇÃO/REQUISITO

Ao realizar uma alteração de valor em uma duplicata, esse novo valor não estava sendo refletido na opção "REINF - Retenção Contribuição Previdenciária - Serviços Prestados/Tomados".

03. SOLUÇÃO

Corrigido o sistema para recalculas as informações do "REINF - Retenção Contribuição Previdenciária - Serviços Prestados/Tomados", ao ser alterado o valor da duplicata.

10268311 DMANRECEB-13830 DT RE0708 Geração recebimento físico com desconto

01. DADOS GERAIS

Produto:	TOTVS Manufatura TOTVS Backoffice
Linha de Produto:	Linha Datasul
Segmento:	Backoffice
Módulo:	MRE - Recebimento
Função:	RE0708 - Monitor NF-e/CT-e/NFS-e
Ticket:	10268311
Requisito/Story/Issue (informe o requisito relacionado) :	DMANRECEB-13830

02. SITUAÇÃO/REQUISITO

Ao gerar uma NF-e para o recebimento físico, onde alguns itens possuíam desconto e outros itens não possuíam, o sistema estava atribuindo um valor para os itens que não possuíam desconto no XML.

03. SOLUÇÃO

Alterado o sistema para atribuir o desconto que veio no XML, mesmo este estando zerado.

10303888 DMANRECEB-13831 DT RE0522 Tradução ordem e pedido de compra pelo engine de regras

01. DADOS GERAIS

Produto:	TOTVS Manufatura TOTVS Backoffice
Linha de Produto:	Linha Datasul
Segmento:	Backoffice
Módulo:	MRE - Recebimento
Função:	RE0522 - Importação NF-e/CT-e/NFS-e
Ticket:	10303888
Requisito/Story/Issue (informe o requisito relacionado) :	DMANRECEB-13831

02. SITUAÇÃO/REQUISITO

O sistema parou de realizar a tradução das operações "nfe-num-ordem" e "nfe-num-pedido", após a sugestão do número do pedido e da ordem informados no XML.

03. SOLUÇÃO

Alterado o sistema para acatar a regra das operações "nfe-num-ordem" e "nfe-num-pedido", mesmo quando as tags de pedido e de ordem estiverem preenchidas no XML.

10339570 DMANRECEB-13920 DT RE2005 Erro 1252 em NF de retorno de armazém geral

01. DADOS GERAIS

Produto:	TOTVS Manufatura TOTVS Backoffice
Linha de Produto:	Linha Datasul
Segmento:	Backoffice
Módulo:	MRE - Recebimento
Função:	RE2005 - Atualização Doctos Físicos
Ticket:	10339570
Requisito/Story/Issue (informe o requisito relacionado) :	DMANRECEB-13920

02. SITUAÇÃO/REQUISITO

No programa RE2005 (Atualização Doctos Físicos) estava sendo apresentada a mensagem 1252 de forma incorreta para notas de retorno de armazém geral.

03. SOLUÇÃO

Corrigido o programa RE2005 (Atualização Doctos Físicos) para realizar corretamente a validação 1252.

10344777 DMANRECEB-13910 DT RE0405 Totalização incorreta do ICMS Outros para nota de frete com pedágio

01. DADOS GERAIS

Produto:	TOTVS Manufatura TOTVS Backoffice
Linha de Produto:	Linha Datasul
Segmento:	Backoffice
Módulo:	MRE - Recebimento
Função:	RE0405 - Integração Recebimento com Obrigações Fiscais
Ticket:	10344777
Requisito/Story/Issue (informe o requisito relacionado) :	DMANRECEB-13910

02. SITUAÇÃO/REQUISITO

Ao integrar com obrigações fiscais uma nota de frete com pedágio, a totalização do ICMS outras estava ficando incorreta.

03. SOLUÇÃO

Ajustada a integração do recebimento com obrigações fiscais, para totalizar corretamente o valor de ICMS outras do documento, quando este possuir pedágio.

10398507 DMANRECEB-14014 DT RE1005 Mensagem 9235 sendo apresentada incorretamente em um NF de fatura de faturamento antecipado

01. DADOS GERAIS

Produto:	TOTVS Manufatura TOTVS Backoffice
Linha de Produto:	Linha Datasul
Segmento:	Backoffice
Módulo:	MRE - Recebimento
Função:	RE1005 - Atualização de Documentos
Ticket:	10398507
Requisito/Story/Issue (informe o requisito relacionado) :	DMANRECEB-14014

02. SITUAÇÃO/REQUISITO

Ao realizar uma NF de fatura de faturamento antecipado, com COFINS Tributado, o sistema estava validando incorretamente a conta deste imposto quando estava marcado o parâmetro "Validar Contas Contábeis" a nível de usuário do recebimento (RE0101) ou a nível de parâmetros do módulo (RE0103).

03. SOLUÇÃO

Corrigido o sistema, para identificar corretamente a conta de COFINS para as NF de fatura de faturamento antecipado.

10478407 DMANRECEB-14103 DT RE0407 Tabela sl-terc-per sendo criada com quantidade e valor dobrado

01. DADOS GERAIS

Produto:	TOTVS Manufatura TOTVS Backoffice
Linha de Produto:	Linha Datasul
Segmento:	Backoffice
Módulo:	MRE - Recebimento
Função:	RE0407 - Implantação Saldo Poder Terceiros
Ticket:	10478407
Requisito/Story/Issue (informe o requisito relacionado) :	DMANRECEB-14103

02. SITUAÇÃO/REQUISITO

Ao implantar um saldo de terceiros para um período já fechado, a tabela sl-terc-per estava sendo criada com quantidade e valor duplicados.

03. SOLUÇÃO

Corrigido o programa para criar a tabela sl-terc-per corretamente.

10639814 DMANRECEB-14447 DT RE1001 - 53775 - Quantidade devolvida maior que a quantidade disponível

01. DADOS GERAIS

Produto:	TOTVS Manufatura TOTVS Backoffice
Linha de Produto:	Linha Datasul
Segmento:	Backoffice
Módulo:	MRE - Recebimento
Função:	CD0606 - Manutenção Natureza de Operação RE1001 - Manutenção de Documentos
Ticket:	10639814
Requisito/ Story/Issue (informe o requisito relacionado) :	DMANRECEB-14447

02. REQUISITO

Ao lançar uma nota de devolução de entrega futura que tenha o mesmo item em mais de uma sequência o programa retorna o erro - 53775 - Quantidade devolvida maior que a quantidade disponível.

03. SOLUÇÃO

Alterado o programa para correção do erro de quantidade devolvida maior que a quantidade disponível, a validação agora está comparando a sequência do componente para que posso realizar a validação correta do saldo nas notas que tenham o mesmo item em mais de uma sequência.

Hoje é preciso ter as seguintes configurações na natureza de operação de devolução de fatura com entrega futura:

- **Parâmetro de entrega futura:** Faturamento com Entrega Futura
- **Tipo compra:** Devolução Cliente
- **Espécie:** NFD
- **Natureza complementar:** Uma natureza de saída do tipo "Retorno de Beneficiamento"

10642187 DMANRECEB-14385 DT RE1001B2 esporadicamente com o erro: SYSTEM ERROR
Attempt to define too many indexes for area 6

01. DADOS GERAIS

Produto:	TOTVS Manufatura TOTVS Backoffice
Linha de Produto:	Linha Datasul
Segmento:	Backoffice
Módulo:	MRE - Recebimento
Função:	RE1001 - Manutenção de Documentos
Ticket:	10642187
Requisito/ Story/Issue (informe o requisito relacionado) :	DMANRECEB-14385

02. REQUISITO

Ao lançar notas de entrada no programa Manutenção de Documentos, alguns handles estão ficando preso na memória ao finalizar o procedimento, e causa um estouro de memória da sessão progress.

03. SOLUÇÃO

Alterado o fonte das BOs para garantir que os handles sejam devidamente eliminados e liberados da memória após a finalização da entrada da nota do programa Manutenção de Documentos.

10665566 DMANRECEB-14335 DT RE1001 - Erro cláusula FIELDS tabela estabelec boin567

01. DADOS GERAIS

Produto:	TOTVS Manufatura TOTVS Backoffice
Linha de Produto:	Linha Datasul
Segmento:	Backoffice
Módulo:	MRE - Recebimento
Função:	RE1001 - Manutenção de Documentos
Ticket:	10665566
Requisito/ Story/Issue (informe o requisito relacionado) :	DMANRECEB-14335

02. REQUISITO

Ao incluir notas de entrada via específico, era apresentado um erro de campo cod-estabel ausente na cláusula FIELDS.

03. SOLUÇÃO

Alterado fonte da BO e removido algumas cláusulas FIELDS do programa, uma vez que o ganho de performance nas novas versões do Progress já não é tão grande. Dessa forma o erro de campo ausente na cláusula FIELDS parou de ocorrer.

10671678 DMANESTOQ-8910 DT RE0402 - Bloqueio desatualização da nota

01. DADOS GERAIS

Produto:	TOTVS Manufatura TOTVS Backoffice
Linha de Produto:	Linha Datasul
Segmento:	Backoffice
Módulo:	MRE - Recebimento
Função:	RE0402 - Desatualização de Documentos
Ticket:	10671678
Requisito/Story/Issue (informe o requisito relacionado) :	DMANESTOQ-8910

02. SITUAÇÃO/REQUISITO

No RE0402, ao tentar desatualizar um documento que contenha ordem de produção, o sistema apresenta a mensagem de alerta '6.301 - a Integridade da ordem ficou comprometida', e não permite desatualizar o documento.

03. SOLUÇÃO

O programa foi ajustado para que mensagens de advertência não bloqueiem a desatualização do documento.

10714385 DMANRECEB-14387 - RE0708 - Msg - 19235 Natureza de Operação não confere com Movimentação

01. DADOS GERAIS

Produto:	TOTVS Manufatura TOTVS Backoffice
Linha de Produto:	Linha Datasul
Segmento:	Backoffice
Módulo:	MRE - Recebimento
Função:	RE0708 - Monitor NF-e/CT-e/NFS-e
Ticket:	10714385
Requisito/ Story/Issue (informe o requisito relacionado) :	DMANRECEB-14387

02. REQUISITO

Programa está consistindo de forma indevida a mensagem de advertência Natureza de Operação não confere com a Movimentação, em casos de natureza interestadual com o estado do fornecedor diferente do estabelecimento.

03. SOLUÇÃO

Alterado o fonte da BO para não consistir caso o estado do emitente da nota seja diferente do estado do estabelecimento e a natureza de operação seja interestadual.

10718797 DMANRECEB-14441 DT RE2001 - Divergência chave de acesso retorno beneficiamento x material agregado no mesmo XML

01. DADOS GERAIS

Produto:	TOTVS Manufatura TOTVS Backoffice
Linha de Produto:	Linha Datasul
Segmento:	Backoffice
Módulo:	MRE - Recebimento
Função:	RE1001 - Manutenção de Documentos RE2001 - Recebimento Físico
Ticket:	10718797
Requisito/ Story/Issue (informe o requisito relacionado) :	DMANRECEB-14441

02. REQUISITO

Ao realizar a importação de um arquivo de retorno beneficiamento e material agregado no mesmo XML no Monitor NF-e/CT-e?NFS-e e gerar o documento no recebimento fiscal, ocorre divergência entre a chave de acesso dos documentos relacionado ao XML que foi importado, ficando a primeira nota com a chave de acesso correta e a segunda com a chave de acesso incorreta.

03. SOLUÇÃO

Alterado o programa para que ao puxar o documento do recebimento físico para o recebimento fiscal, no caso de ser mais de uma nota no mesmo arquivo não haja inconsistência na chave de acesso, garantindo que a chave de acesso seja a mesma para o retorno beneficiamento e material agregado.

10731978 DMANRECEB-14427 DT RE0708 - Geração de itens em duplicidade no Recebimento Fiscal com duas CFOPs diferentes

01. DADOS GERAIS

Produto:	TOTVS Manufatura TOTVS Backoffice
Linha de Produto:	Linha Datasul
Segmento:	Backoffice
Módulo:	MRE - Recebimento
Função:	RE1001 - Manutenção de Documentos RE0708 - Monitor NF-e/CT-e/NFS-e
Ticket:	10731978
Requisito/ Story/Issue (informe o requisito relacionado) :	DMANRECEB-14427

02. REQUISITO

Ao realizar a entrada de uma nota fiscal de transferência entre estabelecimento, com mais uma CFOPs diferentes e com o parâmetro Usa Múltiplas Naturezas no Recebimento marcado no programa de Manutenção Parâmetros Recebimento estão sendo geradas duas notas com os dois itens em cada uma delas, sem respeitar a CFOP de cada item, gerando em duplicidade de movimentação no estoque nos processos seguintes.

03. SOLUÇÃO

Alterado o programa para consistir corretamente caso o parâmetro Usa Múltiplas Naturezas no Recebimento esteja desmarcado, dessa forma o programa está criando um nota fiscal para cada CFOP distinta e consistindo apenas os itens relacionados a sua CFOP na nota.

10734753 DMANRECEB-14726 DT Mensagem 9.235 – Conta Contábil deve ser informada

01. DADOS GERAIS

Produto:	TOTVS Manufatura TOTVS Backoffice
Linha de Produto:	Linha Datasul
Segmento:	Backoffice
Módulo:	MRE - Recebimento
Função:	RE1001 - Manutenção de Documentos
Ticket:	10734753
Requisito/ Story/Issue (informe o requisito relacionado) :	DMANRECEB-14726

02. REQUISITO

Ao realizar a atualização de notas de transferência no programa manutenção de documentos, o programa estava retornar o erro 9.235 onde é validado a conta contábil do item, porém fazia isso para todos os itens, impedindo então de atualizar a nota no recebimento.

03. SOLUÇÃO

Alterado o programa para consistir corretamente a validação da conta contábil do item, que somente deve ser validado caso o item seja do tipo de controle débito direto ou físico ou tenha ordem de produção informado no item da nota.

10759360 DMANRECEB-14540 DT CD4035 - Documento de frete do GFE integra sem item em Obrigações fiscais

01. DADOS GERAIS

Produto:	TOTVS Manufatura TOTVS Backoffice
Linha de Produto:	Linha Datasul
Segmento:	Backoffice
Módulo:	MRE - Recebimento
Função:	RE1005 - Atualização de Documentos RE1001 - Manutenção de Documentos
Ticket:	10759360
Requisito/ Story/Issue (informe o requisito relacionado) :	DMANRECEB-14540

02. REQUISITO

Na atualização de notas com natureza de frete e origem igual a G, o programa estava atualizando o documento porém criava o registro na tabela it-ult-ent o que não deveria acontecer.

03. SOLUÇÃO

Alterado o fonte do programa para que se a origem do documento for igual a G, o programa não grave registros na tabela it-ult-ent que grava valores fiscais por item.

10779125 DMANRECEB-14518 DT RE1001 Sequencia itens NF entrada de transferência.

01. DADOS GERAIS

Produto:	TOTVS Manufatura TOTVS Backoffice
Linha de Produto:	Linha Datasul
Segmento:	Backoffice
Módulo:	MRE - Recebimento
Função:	RE1001 - Manutenção de Documentos
Ticket:	10779125
Requisito/ Story/Issue (informe o requisito relacionado) :	DMANRECEB-14518

02. REQUISITO

Ao realizar a entrada de uma nota de transferência entre estabelecimento, o sistema criava as sequências dos itens da nota de entrada, em uma sequencia diferente da nota de saída.

03. SOLUÇÃO

Alterado o recebimento fiscal para criar os itens na nota de entrada, respeitando a sequência dos itens da nota de saída.

10781861 DMANRECEB-14728 DT Divergencia imposto senar E-social

01. DADOS GERAIS

Produto:	TOTVS Manufatura TOTVS Backoffice
Linha de Produto:	Linha Datasul
Segmento:	Backoffice
Módulo:	MRE - Recebimento
Função:	RE1001 - Manutenção de Documentos
Ticket:	10781861
Requisito/ Story/Issue (informe o requisito relacionado) :	DMANRECEB-14728

02. REQUISITO

Ao inserir várias parcelas de duplicatas o programa não atualiza a query do browse, dessa forma ao gerar os impostos o programa estava gerando apenas da última parcela inserida e então os valores ficavam incorretos, além disso ao gerar impostos de notas de entradas com mais de um item os impostos eram gerados com valores incorretos.

03. SOLUÇÃO

Alterado o programa para garantir a reabertura da query do browse de duplicatas sempre que inseridas novas parcelas, e assim garantir que ao gerar os impostos, sejam calculados de todas as parcelas incluídas. Realizado também o acerto para garantir que nas notas de entrada com mais de um item os impostos sejam gerados corretamente.

10827980 DMANRECEB-14720 DT RE1001b2 Recalculo campo Qtde Emitente ao usar o Enter

01. DADOS GERAIS

Produto:	TOTVS Manufatura TOTVS Backoffice
Linha de Produto:	Linha Datasul
Segmento:	Manufatura
Módulo:	MRE - Recebimento
Função:	RE1001 - Manutenção de Documento
País:	Brasil
Ticket:	10827980
Requisito/Story/Issue (informe o requisito relacionado) :	DMANRECEB-14720

02. SITUAÇÃO/REQUISITO

Ao dar entrada de uma nota com ordem de compra cujo item possui fator de conversão, ao usuário alterar a Qtde emitente e dar um Enter, o campo Nossa Qtde não estava sendo recalculado.

03. SOLUÇÃO

Corrigido o sistema para ao usar o Enter, ter o mesmo comportamento de quando se sai do campo Qtde emitente e clica no botão OK da tela.

10933000 DMANRECEB-14789 DT RE0708 - Erro 1253 Centro de Custo inválido FIFO

01. DADOS GERAIS

Produto:	TOTVS Manufatura TOTVS Backoffice
Linha de Produto:	Linha Datasul
Segmento:	Backoffice
Módulo:	MRE - Recebimento
Função:	RE0708 - Monitor NF-e/CT-e?NFS-e
Ticket:	10933000
Requisito/ Story/Issue (informe o requisito relacionado) :	DMANRECEB-14789

02. REQUISITO

Ao realizar a geração de documento utilizando FIFO com item de débito direto o programa gera o erro 1253 Centro de Custo inválido, porém gera o erro indevidamente já que está validando o centro de custo da ordem de compra usando a unidade de negócio do item e não a da ordem de compra.

03. SOLUÇÃO

Alterado o programa para consistir corretamente a validação do centro de custo de acordo com a unidade de negócio da ordem de compra que está vinculada ao item da nota.

10948715 DMANRECEB-14863 DT RE0708 não está gerando a ordem de compra para o recebimento físico quando utilizado FIFO.

01. DADOS GERAIS

Produto:	TOTVS Manufatura TOTVS Backoffice
Linha de Produto:	Linha Datasul
Segmento:	Backoffice
Módulo:	MRE - Recebimento
Função:	RE0522 - Importação NF-e/CT-e/NFS-e RE0708 - Monitor NF-e/CT-e/NFS-e
Ticket:	10948715
Requisito/ Story/Issue (informe o requisito relacionado) :	DMANRECEB-14863

02. REQUISITO

Ao importar um documento NF-e no monitor NF-e/CT-e/NFS-e e estando parametrizado o FIFO o programa carrega os dados dos pedidos de compra corretamente na tela, porém ao gerar o documento no recebimento físico o FIFO não é criado.

03. SOLUÇÃO

Alterado o programa para que se o usuário estiver parametrizado para gerar FIFO das ordens de compra o programa retorne a condição verdadeira para geração do FIFO, mesmo que não haja pedido ou ordem informado no arquivo XML importado.

10997587 DMANRECEB-14897 - RE0522 - Relacionamento indevido de saldos em nota de devolução com ocorrência de erro Progress

01. DADOS GERAIS

Produto:	TOTVS Manufatura TOTVS Backoffice
Linha de Produto:	Linha Datasul
Segmento:	Backoffice
Módulo:	MRE - Recebimento
Função:	RE0522 - Importação de NF-e/CT-e/NFS-e
Ticket:	10997587
Issue:	DMANRECEB-14897

02. SITUAÇÃO

Durante a importação do XML de uma NF-e de devolução de cliente, quando no XML existem TAGs "refNFe" e o item e a natureza de operação já são traduzidos, está ocorrendo o vínculo de notas de saída em uma quantidade maior do que a quantidade da nota de devolução (entrada). Ocasionalmente erro progress no programa RE0118f.

03. SOLUÇÃO

Realizado ajuste na API de importação (REAPI320) para controlar as quantidades de produto das notas de saída que podem ser relacionadas em cada item do documento de entrada.

11145394 DMANRECEB-14976 DT No RE0118 ao realizar alguma alteração na doc-orig-nfe ocorre o erro 57005 CNPJ/CPF do emitente diferente do CNPJ/CPF da origem da nota quando é nota avulsa.

01. DADOS GERAIS

Produto:	TOTVS Manufatura TOTVS Backoffice
Linha de Produto:	Linha Datasul
Segmento:	Backoffice
Módulo:	MRE - Recebimento
Função:	RE0522 - Importação NF-e/CT-e/NFS-e RE0708 - Monitor NF-e/CT-e/NFS-e
Ticket:	11145394
Requisito/ Story/Issue (informe o requisito relacionado) :	DMANRECEB-14976

02. REQUISITO

Erro ao realizar alterações em notas avulsas importadas no programa Importação NF-e/CT-e/NFS-e, ao realizar qualquer alteração em uma nota avulsa importada a partir de um documento no Monitor NF-e/CT-e/NFS-e o programa gera o erro 57005 CNPJ/CPF do emitente é diferente do CNPJ/CPF de origem.

03. SOLUÇÃO

Alterado o programa para não gravar o CNPJ do emitente ao importar uma nota avulsa pelo programa de Importação NF-e/CT-e/NFS-e, dessa forma o programa irá validar o emitente de acordo com CPF que estiver informado na Danfe e será gravado na tabela, para as notas avulsas o campo CNPJ do emitente ficará em branco na tela do Monitor NF-e/CT-e/NFS-e.

11256683 DMANRECEB-15083 DT RE1001 – Condição de pgto 0 divida em 2 parcelas de 50%, deixa o valor da última parcela a maior por causa do FCP ST

01. DADOS GERAIS

Produto:	TOTVS Manufatura TOTVS Backoffice
Linha de Produto:	Linha Datasul
Segmento:	Backoffice
Módulo:	MRE - Recebimento
Função:	RE1001 - Manutenção de Documentos
Ticket:	11256683
Requisito/ Story/Issue (informe o requisito relacionado) :	DMANRECEB-15083

02. REQUISITO

Quando utilizada uma condição de pagamento especial para um pedido de compra e parcelas com 50% para cada uma, o programa não está realizando o cálculo corretamente, deixando as parcelas com valores incorretos, isso em notas com substituição tributária.

03. SOLUÇÃO

Alterado o programa para garantir que ao gerar duplicatas de uma nota com a ordem de compra com condição de pagamento especial o programa realize corretamente a divisão do valor entre as duplicatas de acordo com o informado no pedido de compras.

11280954 DMANRECEB-15082 DT RE0708/RE1001 – Validação do erro 18.796 valor líquido fora da variação permitida com uso do FIFO

01. DADOS GERAIS

Produto:	TOTVS Manufatura TOTVS Backoffice
Linha de Produto:	Linha Datasul
Segmento:	Backoffice
Módulo:	MRE - Recebimento
Função:	RE0708 - Monitor NF-e/CT-e/NFS-e
Ticket:	11280954
Requisito/ Story/Issue (informe o requisito relacionado) :	DMANRECEB-15082

02. REQUISITO

Ao realizar a entrada de uma documento pelo monitor NF-e, utilizando a funcionalidade de FIFO o programa faz a validação do erro 18.796 valor líquido fora da variação permitida, mostrando o erro e permitindo que seja gerado o fiscal desse documento, porém ao realizar a atualização do documento no programa Manutenção de Documentos sem que haja nenhuma alteração no documento ou nos itens desse documento, a atualização acontece sem erros, porém não deveria atualizar já que o documento possui erro de valor líquido fora da variação permitida.

03. SOLUÇÃO

Alterado o programa para garantir a validação correta do erro, dessa forma foi alterado a forma de validar se o documento possui variação de valores e também gravar o erro na tabela de consistência da nota para que tentar realizar a atualização do documento no programa Manutenção de Documentos ele não permita que o documento seja atualizado, isso caso o usuário esteja parametrizado para não permitir a atualização de notas com erro no recebimento.

DMANRECEB-14644 DT RE1001 - Erro “inbo\boin01091.p” was not found. quando o programa é executado em Linux.

01. DADOS GERAIS

Produto:	TOTVS Manufatura TOTVS Backoffice
Linha de Produto:	Linha Datasul
Segmento:	Backoffice
Módulo:	MRE - Recebimento
Função:	RE1001 - Manutenção Documentos
Ticket:	
Requisito/ Story/Issue (informe o requisito relacionado) :	DMANRECEB-14644

02. REQUISITO

Ao realizar alteração de notas o em ambiente Linux o processo apresenta erro.

03. SOLUÇÃO

Alterado o programa buscar diretórios com padrão entendido pelo Sistemas Windows e Linux.

DMANRECEB-14682 DT INTERNO CD0606 - Validação natureza de operação devolução de entrega futura

01. DADOS GERAIS

Produto:	TOTVS Manufatura TOTVS Backoffice
Linha de Produto:	Linha Datasul
Segmento:	Backoffice
Módulo:	MRE - Recebimento
Função:	CD0606 - Natureza Operação
Ticket:	
Requisito/ Story/Issue (informe o requisito relacionado) :	DMANRECEB-14682

02. REQUISITO

Ao realizar a parametrização de natureza de operação de faturamento e devolução para operações entrega futura/faturamento antecipado o programa não está consistindo corretamente as validações, deixando parametrizar operações incorretamente e bloqueando a parametrização correta de algumas naturezas.

03. SOLUÇÃO

Alterado o programa para consistir corretamente as validações de acordo com cada parametrização, além de garantir que seja possível parametrizar corretamente as naturezas que estão corretas e antes geravam erros incorretamente, e também foi ajustado algumas validações pois as mesma estava gerando erros duplicados.

DMANRECEB-14687 DT RE0118a Posicionamento incorreto do relacionamento item x fornecedor ao atualizar um registro de item débito direto

01. DADOS GERAIS

Produto:	TOTVS Manufatura TOTVS Backoffice
Linha de Produto:	Linha Datasul
Segmento:	Manufatura
Módulo:	MRE - Recebimento
Função:	RE0708 - Monitor NFe/CET/NFSe
País:	Brasil
Requisito/Story/Issue (informe o requisito relacionado) :	DMANRECEB-14687

02. SITUAÇÃO/REQUISITO

Ao salvar o item da NFe estavam sendo apresentadas validações que não correspondiam ao item x fornecedor da nota.

03. SOLUÇÃO

Alterado o sistema para posicionar corretamente no registro do item x fornecedor quando item trata-se de débito direto.

4.12 Mercado Internacional - Manutenção - 12.1.32

4.12.1 Cadastros Gerais (Internacional) - Manutenção - 12.1.32

10428715 DMANMI03-7250 DT Inconsistência progress ao testar conexão URY

01. DADOS GERAIS

Produto:	TOTVS Backoffice
Linha de Produto:	Linha Datasul
Segmento:	Manufatura
Módulo:	MCD - Cadastros Gerais
Função:	Extensão Empresa Internacional (CD0104A)
Ticket:	10428715
Requisito/Story/Issue (informe o requisito relacionado) :	DMANMI03-7250

02. SITUAÇÃO/REQUISITO

Ao clicar no botão **Test Conexão**, ocorre a inconsistência progress ****No Autoriz Nota Internaonal record is available.(91)* e não exibe os erros ou se o teste foi bem sucedido.

03. SOLUÇÃO

Alterado para que não ocorra inconsistência progress ao testar a conexão e retornar corretamente o resultado do teste.

04. DEMAIS INFORMAÇÕES

Não se aplica.

05. ASSUNTOS RELACIONADOS

- [Extensão Empresa Internacional - CD0104A](#)

4.12.2 Comércio Exterior (Internacional) - Manutenção - 12.1.32

Importação (Internacional) - Manutenção - 12.1.32

10464119 DMANMI03-7331 DT Valor total da nota complementar em dólar é convertido duas vezes para exibição em moeda nacional

01. DADOS GERAIS

Produto:	TOTVS Backoffice
Linha de Produto:	Linha Datasul
Segmento:	Backoffice
Módulo:	Importação (MIM)
Função:	Relatório Custo Real Importação (IM0665)
País:	Todos
Ticket:	10464119
Requisito/Story/Issue (informe o requisito relacionado) :	DMANMI03-7331

02. SITUAÇÃO/REQUISITO

Quando é parametrizado para imprimir as informações do embarque em moeda nacional via **Relatório Custo Real Importação (IM0665)**, o valor total das notas complementares que foram geradas em dólar são convertidas duas vezes para a moeda nacional.

03. SOLUÇÃO

Foi alterado para que o valor total das notas complementares sejam exibidas corretamente conforme moeda parametrizada no programa **Relatório Custo Real Importação (IM0665)**.

04. DEMAIS INFORMAÇÕES

Não se aplica.

05. ASSUNTOS RELACIONADOS

- [Relatório_Custo_Real_de_Importação_IM0665](#)

10594829 DMANMI03-7349 DT Totalização dos impostos incorreto no relatório IM3100

01. DADOS GERAIS

Produto:	TOTVS Backoffice
Linha de Produto:	Linha Datasul
Segmento:	Backoffice
Módulo:	Importação (MIM)
Função:	Nacionalização/Geração Documentos de Entrada (IM3100)
País:	Todos
Ticket:	10594829
Requisito/Story/Issue (informe o requisito relacionado) :	DMANMI03-7349

02. SITUAÇÃO/REQUISITO

A impressão dos totais de impostos do embarque no **Relatório da Conferência** do programa de **Nacionalização/Geração Documentos de Entrada (IM3100)** está incorreta em relação aos itens apresentados.

Também não está mostrando o valor base dos impostos na totalização e está somando a coluna de Valor das Despesas em Moeda Original, sendo que neste caso podem existir despesas em moedas diferentes, o que não permite a soma destes valores.

03. SOLUÇÃO

Foi alterado para que apresente corretamente o valor total dos impostos do embarque, bem como o valor base utilizado.

Foi retirada a totalização da coluna Valor Despesa em Moeda Original.

04. DEMAIS INFORMAÇÕES

Não se aplica.

05. ASSUNTOS RELACIONADOS

- [Nacionalização/Gerac Doctos Entrada - IM3100](#)

4.12.3 Controladoria e Finanças (Internacional) - Manutenção - 12.1.32

- Contabilidade Fiscal (Internacional) - Manutenção - 12.1.32
- Contas a Pagar (Internacional) - Manutenção - 12.1.32
- Contas a Receber (Internacional) - Manutenção - 12.1.32
- Tabelas Universais (Internacional) - Manutenção - 12.1.32

Contabilidade Fiscal (Internacional) - Manutenção - 12.1.32

- 10096648 DMANMI02-11075 DT Gerar os saldos por terceiros depois dos lançamentos serem contab COL
- 10210269 DMANMI02-11214 DT Problema saldo inicial balança por terceiros COL
- 10417049 DMANMI02-11296 DT Vinculação terceiros aos itens de lançamentos COL
- 10422025 DMANMI02-11328 DT Não carrega terceiros na contabilização do CEP COL
- 10499874 DMANMI02-11341 DT CMG com inconsistência COL
- 10518479 DMANMI02-11352 DT Gravar dados de terceiros na contra-partida COL
- 10829861 DMANMI02-11544 DT Consulta e relatório de saldos de terceiros COL
- 11099074 DMANMI02-11729 DT Relatório contabilidade terceiros analítica COL

10096648 DMANMI02-11075 DT Gerar os saldos por terceiros depois dos lançamentos serem contab COL

01. DADOS GERAIS

Produto:	TOTVS Backoffice
Linha de Produto:	Linha Datasul
Segmento:	Backoffice
Módulo:	FGL - Contabilidade Fiscal
Função:	LC0713ZB - Formação Itens Lançamentos Contábeis
Ticket:	10096648
Requisito/Story/Issue (informe o requisito relacionado) :	DMANMI02-11075

02. SITUAÇÃO/REQUISITO

Em algumas situações, quando um terceiro não tenha sido informado ou a conta não tenha sido parametrizada para calcular os saldos por terceiros e os lançamentos já foram integrados na contabilidade, fica difícil ou até impossível voltar até as parametrizações e gerar as informações novamente.

03. SOLUÇÃO

Foi criado o programa **Formação Itens Lançamentos Contábeis - LC0713ZB** que permite informar o terceiro no lançamento contabilizado. Por meio desse programa, é possível acessar o programa **Recomposição Saldos Colombia - LC0714AB**, que será necessário para regerar os saldos por terceiros.

04. ASSUNTOS RELACIONADOS

- [Recomposição Saldos Colombia - LC0714AB](#)
- [Vincula Informações de Terceiro - LC0713ZB](#)

10210269 DMANMI02-11214 DT Problema saldo inicial balança por terceiros COL

01. DADOS GERAIS

Produto:	TOTVS Backoffice
Linha de Produto:	Linha Datasul
Segmento:	Backoffice
Módulo:	FGL - Contabilidade Fiscal
Função:	LCO315AB - Balança por terceiros
Ticket:	10210269
Requisito/Story/Issue (informe o requisito relacionado) :	DMANMI02-11214

02. SITUAÇÃO/REQUISITO

O relatório de **Saldos de Terceiros - LCO315AB** perde a informação do saldo final do período anterior, informando o saldo inicial incorreto e por tanto final dos próximos períodos do Exercício corrente. Dessa forma o saldo total por período não coincide com as informações do relatório **Balança Padrão - FGL307AB**. O programa de **Consulta de Saldos de Terceiros - LCO716AB** é apresentado com a mesma inconsistência.

03. SOLUÇÃO

Foram realizadas alterações no programa de **Recomposição de Saldos** para permitir gerar os saldos por terceiros corretamente e dessa forma aparecer correta a informação no relatório balança por terceiros e consulta de saldos por terceiros.

04. ASSUNTOS RELACIONADOS

- [Recomposição Saldos Colombia - LCO714AB](#)

10417049 DMANMI02-11296 DT Vinculação terceiros aos itens de lançamentos COL

01. DADOS GERAIS

Produto:	TOTVS Backoffice
Linha de Produto:	Linha Datasul
Segmento:	Backoffice
Módulo:	FGL - Contabilidade Fiscal
Função:	LC0713ZB - Vinculação Terceiros x Itens Lançamentos
País:	Colômbia
Ticket:	10417049
Requisito/Story/Issue (informe o requisito relacionado) :	DMANMI02-11296

02. SITUAÇÃO/REQUISITO

É necessário armazenar corretamente as informações de terceiros, informados na vinculação de terceiros aos itens de lançamentos contábeis, quando for acionado o botão Salvar na tela dessa rotina.

03. SOLUÇÃO

Foi corrigida a lógica do botão Salvar da tela de vinculação de terceiros aos itens de lançamentos para gravar corretamente os dados dos terceiros informados.

04. DEMAIS INFORMAÇÕES

Não se aplica.

05. ASSUNTOS RELACIONADOS

- [Vincula Informações de Terceiro](#)

10422025 DMANMI02-11328 DT Não carrega terceiros na contabilização do CEP COL

01. DADOS GERAIS

Produto:	TOTVS Backoffice
Linha de Produto:	Linha Datasul
Segmento:	Backoffice
Módulo:	FGL - Contabilidade Fiscal
Função:	FGL206AA - Consulta Item Lançamento Contábil
País:	Colômbia
Ticket:	10422025
Requisito/Story/Issue (informe o requisito relacionado) :	DMANMI02-11328

02. SITUAÇÃO/REQUISITO

Na contabilização do CEP, algumas transações não carregam o terceiro, apesar de haver histórico no lote contábil.

03. SOLUÇÃO

O programa foi alterado para tratar corretamente o histórico dos itens de lançamentos, originados pelo módulo Estoque.

04. DEMAIS INFORMAÇÕES

Não se aplica.

05. ASSUNTOS RELACIONADOS

- [Consulta Item Lançamento Contábil - FGL206AA](#)

10499874 DMANMI02-11341 DT CMG com inconsistência COL

01. DADOS GERAIS

Produto:	TOTVS Backoffice
Linha de Produto:	Linha Datasul
Segmento:	Backoffice
Módulo:	FGL - Contabilidade Fiscal
Função:	FGL206AA - Consulta Item Lançamento Contábil
País:	Colômbia
Ticket:	10499874
Requisito/Story/Issue (informe o requisito relacionado) :	DMANMI02-11341

02. SITUAÇÃO/REQUISITO

Ao contabilizar no Caixa e Bancos - CMG, nem sempre o Sistema carrega o terceiro corretamente.

03. SOLUÇÃO

Ao contabilizar no Caixa e Bancos - CMG, o Sistema trará as informações do terceiro corretamente para o módulo Contabilidade Fiscal - FGL; as informações de terceiros no módulo Contabilidade Fiscal - FGL devem corresponder às informações do módulo de origem.

04. DEMAIS INFORMAÇÕES

Não se aplica.

05. ASSUNTOS RELACIONADOS

- [Consulta Item Lançamento Contábil - FGL206AA](#)

10518479 DMANMI02-11352 DT Gravar dados de terceiros na contra-partida COL

01. DADOS GERAIS

Produto:	TOTVS Backoffice
Linha de Produto:	Linha Datasul
Segmento:	Backoffice
Módulo:	FGL - Contabilidade Fiscal
Função:	FGL702AA - Manutenção Lançamentos Contábeis
País:	Colômbia
Ticket:	10518479
Requisito/Story/Issue (informe o requisito relacionado) :	DMANMI02-11352

02. SITUAÇÃO/REQUISITO

Quando um item de lançamento contábil é gerado pela funcionalidade do botão de **Contra-Partida**, da tela de inclusão de **Itens do Lançamento Contábil**, as informações de terceiros, inseridas para o item principal, não estão sendo gravadas para ele.

03. SOLUÇÃO

Foi alterada a rotina de inclusão de **Itens do Lançamento Contábil** para que os dados de terceiros informados para o item principal sejam replicados para o item gerado pela funcionalidade de Contra-Partida, quando a conta informada para esse item, estiver parametrizada para efetuar o controle por terceiros.

04. DEMAIS INFORMAÇÕES

Não de aplica.

05. ASSUNTOS RELACIONADOS

- [Lançamento Contábil](#)

10829861 DMANMI02-11544 DT Consulta e relatório de saldos de terceiros COL

01. DADOS GERAIS

Produto:	TOTVS Backoffice
Linha de Produto:	Linha Datasul
Segmento:	Backoffice
Módulo:	FGL - Contabilidade Fiscal
Função:	LCO315AB - Balanço de Terceiros LCO716AB - Consulta Saldos de Terceiros
País:	Colômbia
Ticket:	10829861
Requisito/Story/Issue (informe o requisito relacionado) :	DMANMI02-11544

02. SITUAÇÃO/REQUISITO

Ao gerar o relatório do **Balanço de Terceiros - LCO315AB** ou realizar uma consulta **Saldos de Terceiros - LCO716AB**, caso o parâmetro Gerar Saldo de Terceiros de uma conta esteja marcado (UTB080AA) e seja desmarcado, o Sistema apresenta as informações dos saldos de terceiros dessas contas.

03. SOLUÇÃO

Foram efetuadas alterações nesses programas para que a conta que foi desmarcado o parâmetro de Gerar Saldo de Terceiro não seja apresentada na consulta e na geração do relatório.

04. DEMAIS INFORMAÇÕES

Não se aplica.

05. ASSUNTOS RELACIONADOS

- [Balanço de Terceiros – LCO315AB](#)

11099074 DMANMI02-11729 DT Relatório contabilidade terceiros analítica COL

01. DADOS GERAIS

Produto:	TOTVS Backoffice
Linha de Produto:	Linha Datasul
Segmento:	Backoffice
Módulo:	FGL - Contabilidade Fiscal
Função:	LCO316AA - Contabilidade Analítica Terceiros
País:	Colômbia
Ticket:	11099074
Requisito/Story/Issue (informe o requisito relacionado) :	DMANMI02-11729

02. SITUAÇÃO/REQUISITO

Ao efetuar a impressão do relatório de Contabilidade Analítica de Terceiros, não são apresentados os dados dos terceiros informados em alguns lançamentos, gerados em contas contábeis parametrizadas para controlar o saldo por terceiro.

03. SOLUÇÃO

Foi alterada a rotina de geração do relatório para buscar corretamente os dados dos terceiros informados nos lançamentos contábeis.

Também serão apresentados os itens de lançamento no qual o terceiro não foi informado. Para esses itens, o campo destinado ao nome do terceiro, apresentará a informação: "<<Terceiro não foi informado>>".

04. DEMAIS INFORMAÇÕES

Não se aplica.

05. ASSUNTOS RELACIONADOS

- [Relatório Contábil de Terceiros](#)

Contas a Pagar (Internacional) - Manutenção - 12.1.32

- 9670083 DMANMI02-11312 DT Impostos de retenção ISR MEX
- 10125277 DMANMI02-11122 DT Compras contábil CITI ARG
- 10455520 DMANMI02-11342 DT Base retenção impostos retidos no pagamento ARG
- 10472212 DMANMI02-11335 DT Libro IVA Digital ponto de venda informado ARG
- 10845119 DMANMI02-11562 DT Extorno de OP incorrecto ARG
- 11217238 DMANMI02-11762 DT Formação de base de cálculo para retenção de IVA ARG

9670083 DMANMI02-11312 DT Impostos de retenção ISR MEX

01. DADOS GERAIS

Produto:	TOTVS Backoffice
Linha de Produto:	Linha Datasul
Segmento:	Backoffice
Módulo:	APB - Contas a Pagar
Função:	LMX304AA - Geração DIOT
País:	México
Ticket:	8955458 9670083
Requisito/Story/Issue (informe o requisito relacionado) :	DMANMI02-11312 DMANMI02-10367 DMANMI02-10715

02. SITUAÇÃO/REQUISITO

Na execução do relatório, não são mostrados os impostos de IVA quando existe apenas um imposto vinculado.

03. SOLUÇÃO

Foram realizadas alterações para apresentar os impostos IVA e Retenção, ainda que exista apenas um vinculado.

04. DEMAIS INFORMAÇÕES

Não se aplica.

05. ASSUNTOS RELACIONADOS

- [Declaração Informativa Operações com Terceiros](#)

10125277 DMANMI02-11122 DT Compras contábil CITI ARG

01. DADOS GERAIS

Produto:	TOTVS Backoffice
Linha de Produto:	Linha Datasul
Segmento:	Backoffice
Módulo:	APB - Contas a Pagar
Função:	LAR383AA - Informativo Compras e Vendas
Ticket:	10125277
Requisito/Story/Issue (informe o requisito relacionado) :	DMANMI02-11122

02. SITUAÇÃO/REQUISITO

Na importação do registro REGINFO_CV_COMPRAS_CBTE.txt, o aplicativo do CITI informa que inconsistências ocorrem por estarem sendo informados os valores isentos para comprovantes do tipo B ou C.

03. SOLUÇÃO

Foram realizadas as alterações para deixar zerado o valor para comprovantes de isentos do tipo B ou C.

10455520 DMANMI02-11342 DT Base retenção impostos retidos no pagamento ARG

01. DADOS GERAIS

Produto:	TOTVS Backoffice
Linha de Produto:	Linha Datasul
Segmento:	Backoffice
Módulo:	APB - Contas a Pagar
Função:	APB711AA - Manutenção Lotes de Pagamento
País:	Argentina
Ticket:	10455520
Requisito/Story/Issue (informe o requisito relacionado) :	DMANMI02-11342

02. SITUAÇÃO/REQUISITO

Ao efetuar retenções no pagamento de títulos que sofreram abatimento de antecipações, o Sistema não desconta da base de cálculo dos impostos o valor da base tributável informada nas antecipações abatidas anteriormente.

03. SOLUÇÃO

Foi alterada a lógica de formação da base de cálculo dos impostos para que seja descontado dele o valor da base tributável informada nas antecipações abatidas do valor do título.

04. DEMAIS INFORMAÇÕES

Não se aplica.

05. ASSUNTOS RELACIONADOS

- [Pagar Via Caixa ou Cheque](#)

10472212 DMANMI02-11335 DT Libro IVA Digital ponto de venda informado ARG

01. DADOS GERAIS

Produto:	TOTVS Backoffice
Linha de Produto:	Linha Datasul
Segmento:	Backoffice
Módulo:	APB - Contas a Pagar
Função:	LAR383AA - Informações de Compras e Vendas
País:	Argentina
Ticket:	10472212
Requisito/Story/Issue (informe o requisito relacionado) :	DMANMI02-11335

02. SITUAÇÃO/REQUISITO

Ao gerar Livro IVA Digital, as informações do número de comprovante dos arquivos gerados: LIBRO_IVA_DIGITAL_COMPRAS_CBTE, LIBRO_IVA_DIGITAL_COMPRAS_ALICUOTAS aparecem com o ponto de venda informado gerando rejeição por parte do AFIP.

03. SOLUÇÃO

Foi realizada a alteração do programa para permitir informar número de comprovante sem informar ponto de venda dentro dele.

04. DEMAIS INFORMAÇÕES

Não se aplica.

05. ASSUNTOS RELACIONADOS

- Não se aplica.

10845119 DMANMI02-11562 DT Extorno de OP incorrecto ARG

01. DADOS GERAIS

Produto:	TOTVS Backoffice
Linha de Produto:	Linha Datasul
Segmento:	Backoffice
Módulo:	APB - Contas a Pagar
Função:	LAR207AA - Estorno de Ordem de Pagamento
País:	Argentina
Ticket:	10845119
Requisito/Story/Issue (informe o requisito relacionado) :	DMANMI02-11562

02. SITUAÇÃO/REQUISITO

Ao estornar Antecipação ou Ordem de Pagamento pelo programa **Estorno de Títulos**, o Sistema permite esse processo e o estorno não é realizado corretamente.

03. SOLUÇÃO

O Sistema foi alterado para impedir de realizar estorno de Antecipação e Ordem de Pagamento por meio do programa **Estorno de Títulos**, pois essa operação deve ser realizada por meio do programa **Estorno de Ordem de Pagamento - LAR207AA**.

04. DEMAIS INFORMAÇÕES

Não se aplica.

05. ASSUNTOS RELACIONADOS

- [Estorno Ordem de Pagamento - LAR207AA](#)

11217238 DMANMI02-11762 DT Formação de base de cálculo para retenção de IVA ARG

01. DADOS GERAIS

Produto:	TOTVS Backoffice
Linha de Produto:	Linha Datasul
Segmento:	Backoffice
Módulo:	APB - Contas a Pagar
Função:	APB711AA - Manutenção Lotes de Pagamento
País:	Argentina
Ticket:	11217238
Requisito/Story/Issue (informe o requisito relacionado) :	DMANMI02-11762

02. SITUAÇÃO/REQUISITO

Ao calcular retenções de IVA no pagamento de uma parcela de determinada fatura, o sistema apresenta como valor de base de cálculo para a retenção, a soma do valor tributável de todas as parcelas referentes a essa fatura.

03. SOLUÇÃO

Foi alterada a rotina de cálculo de retenções de IVA no pagamento para considerar como base de cálculo somente o valor tributável na parcela da fatura que estiver sendo paga.

04. DEMAIS INFORMAÇÕES

Não se aplica.

05. ASSUNTOS RELACIONADOS

- [Pagar Via Caixa ou Cheque](#)

Contas a Receber (Internacional) - Manutenção - 12.1.32

- 10409273 DMANMI02-11284 DT Recibo com desconto maior que valor ARG
- 10575973 DMANMI02-11424 DT Complemento de pagamento para várias parcelas MEX
- DMANMI02-11282 DT Não excluir recibos com status diferente de "Em Digitação" ARG

10409273 DMANMI02-11284 DT Recibo com desconto maior que valor ARG

01. DADOS GERAIS

Produto:	TOTVS Backoffice
Linha de Produto:	Linha Datasul
Segmento:	Backoffice
Módulo:	ACR - Contas a Receber
Função:	LAR766AA - Manutenção de Recibos
Ticket:	10409273
Requisito/Story/Issue (informe o requisito relacionado) :	DMANMI02-11284

02. SITUAÇÃO/REQUISITO

Ao gerar um recibo com meios de pagamento em cheque e fatura com desconto maior que o valor que ela, ao confirmar, apresenta mensagem de inconsistência.

03. SOLUÇÃO

Foi alterado o programa para que o recibo seja atualizado corretamente caso o desconto seja maior que o valor da fatura.

04. DEMAIS INFORMAÇÕES

Não se aplica.

05. ASSUNTOS RELACIONADOS

- [Manutenção de Recibos - LAR766AA](#)

10575973 DMANMI02-11424 DT Complemento de pagamento para várias parcelas MEX

01. DADOS GERAIS

Produto:	TOTVS Backoffice
Linha de Produto:	Linha Datasul
Segmento:	Backoffice
Módulo:	ACR - Contas a Receber
Função:	ACR726AA - Manutenção Lotes Liquidação
País:	México
Ticket:	10575973
Requisito/Story/Issue (informe o requisito relacionado) :	DMANMI02-11424

02. SITUAÇÃO/REQUISITO

Ao efetuar a liquidação de mais de uma parcela de uma fatura, em um mesmo lote de liquidação, são gerados valores negativos no arquivo de complemento de pagamento correspondente, causando a rejeição do mesmo pelo SAT.

03. SOLUÇÃO

Foi alterada a rotina de geração de complementos de pagamentos para que ela passe a tratar corretamente as liquidações de parcelas de uma mesma fatura, que são efetuadas em um mesmo lote de liquidação.

04. DEMAIS INFORMAÇÕES

Não se aplica.

05. ASSUNTOS RELACIONADOS

- [Regerador XML](#)

DMANMI02-11282 DT Não excluir recibos com status diferente de "Em Digitação" ARG

01. DADOS GERAIS

Produto:	TOTVS Backoffice
Linha de Produto:	Linha Datasul
Segmento:	Backoffice
Módulo:	ACR - Contas a Receber
Função:	Recibo (HTML) - html.larreceipt
País:	Argentina
Ticket:	Não se aplica
Requisito/Story/Issue (informe o requisito relacionado) :	DMANMI02-11282

02. SITUAÇÃO/REQUISITO

A API do recibo, permite a exclusão de registros de recibos que estão com a situação de Fatura Pendente, Confirmado ou Estornado.

03. SOLUÇÃO

Foi incluída uma validação na API do recibo para que seja permitido somente a exclusão de recibos com a situação de "Em Digitação".

04. DEMAIS INFORMAÇÕES

Não se aplica

05. ASSUNTOS RELACIONADOS

- [Recibo \(HTML\)](#)

Tabelas Universais (Internacional) - Manutenção - 12.1.32

- [10830500 DMANMI02-11570 DT Gerar saldo de terceiro COL](#)

10830500 DMANMI02-11570 DT Gerar saldo de terceiro COL

01. DADOS GERAIS

Produto:	TOTVS Backoffice
Linha de Produto:	Linha Datasul
Segmento:	Backoffice
Módulo:	UTB - Tabelas Universais
Função:	UTB080AA - Manutenção Plano Contas
País:	Colômbia
Ticket:	10830500
Requisito/Story/Issue (informe o requisito relacionado) :	DMANMI02-11570

02. SITUAÇÃO/REQUISITO

No botão **Modificar**, das contas contábeis, parâmetro **Gerar Saldo Terceiros**, ao entrar em uma conta para modificar o parâmetro de terceiros, parece que não foi verificado, no entanto, foi marcado para gerar saldo de terceiros, ao clicar no **Detalhar**, a informação é apresentada corretamente.

03. SOLUÇÃO

Foi alterado o programa que mantenha a integridade e consistência dos dados localizados na extensão da conta contábil (parâmetro **Gerar Saldo de Terceiros**), isso significa que, se a parametrização de **Geração de saldo de terceiros** for registrada e alterada, será refletido ao acessar o botão de consulta detalhada ou ao acessar o botão modificar.

04. DEMAIS INFORMAÇÕES

Não se aplica.

05. ASSUNTOS RELACIONADOS

- [Manutenção Plano Contas - UTB080AA](#)

4.12.4 Materiais (Internacional) - Manutenção - 12.1.32

Recebimento (Internacional) - Manutenção - 12.1.32

10023023 DMANMI03-7087-DT RE3001 - Erro no RE3001 com maquila e natureza exenta - ARG

01. DADOS GERAIS

Produto:	TOTVS Backoffice
Linha de Produto:	Linha Datasul
Segmento:	Backoffice
Módulo:	MRE - Recebimento
Função:	RE3001 - Recebimento Internacional
Ticket:	10023023
Requisito/Story/Issue (informe o requisito relacionado) :	DMANMI03-7087

02. SITUAÇÃO/REQUISITO

Na execução do programa RE3001 utilizando uma natureza operação que seja remessa maquila com tributação isenta, no momento da inclusão do item, ao informar a quantidade de item, ao sair do campo o sistema está calculando valores errados, fazendo acontecer o erro 56577. O erro não acontece quando utilizada natureza com tipo de tributação normal.

03. SOLUÇÃO

Foram realizadas as alterações para que na localização argentina, sempre que for utilizada uma natureza de remessa e que tenha a tributação isenta, os valores sejam carregados no campo de preço unitário isento e assim não sejam considerados de forma indevida na saída dos campos, fazendo um recalcule dos preços incorretos.

10023023 DMANMI03-7116-DT RE3001 - Erro validação progress Conta RE3001

01. DADOS GERAIS

Produto:	TOTVS Backoffice
Linha de Produto:	Linha Datasul
Segmento:	Backoffice
Módulo:	MRE - Recebimento
Função:	RE3001 - Recebimento Internacional
Ticket:	10023023
Requisito/Story/Issue (informe o requisito relacionado) :	DMANMI03-7116

02. SITUAÇÃO/REQUISITO

Na execução do programa RE3001 utilizando uma natureza operação que seja remessa maquila com tributação isenta, no momento da inclusão do item, ao sair do campo de item apresenta erro progress quando o sistema tenta sugerir a conta contábil.

03. SOLUÇÃO

Foram realizadas as alterações para que não seja apresentado o erro progress no momento da inclusão do item.

10288257 DMANMI03-7149-DT RE3001 - Mensagem 18796 na atualização do documento.

01. DADOS GERAIS

Produto:	TOTVS Backoffice
Linha de Produto:	Linha Datasul
Segmento:	Backoffice
Módulo:	MRE - Recebimento
Função:	RE3001 - Recebimento Internacional
Ticket:	10288257
Requisito/Story/Issue (informe o requisito relacionado) :	DMANMI03-7149

02. SITUAÇÃO/REQUISITO

Durante a atualização do documento o sistema está calculando uma variação entre o valor do pedido\embarque e o valor do documento gerado. Essa diferença ocorre porque no módulo de compras são utilizadas 4 casas decimais no cálculo e no recebimento apenas duas casas decimais.

A mensagem 18796 de validação da variação impede a atualização da nota.

03. SOLUÇÃO

Foi incluída na atualização da nota fiscal, a informação da sequencia do item que está gerando a mensagem para que a variação desse item possa ser informada e a mensagem não bloqueie mais o recebimento.

04. DOCUMENTAÇÃO AUXILIAR

<https://centraldeatendimento.totvs.com/hc/pt-br/articles/360060241373-DS-MRE-Ocorr%C3%Aancia-da-mensagem-18-796-Valor-l%C3%ADquido-fora-da-varia%C3%A7%C3%A3o-permitida>

10694360 DMANMI03-7450 DT Inconsistência progress para os documentos que possuem cotação maior ou igual a três dígitos no RE1502

01. DADOS GERAIS

Produto:	TOTVS Backoffice
Linha de Produto:	Linha Datasul
Segmento:	Backoffice
Módulo:	MRE - Recebimento
Função:	Relatório Status Conciliação Remito (RE1502)
País:	Argentina, Estados Unidos, México, Uruguai, Chile, Colômbia, Paraguai
Ticket:	10694360
Requisito/Story/Issue (informe o requisito relacionado) :	DMANMI03-7450

02. SITUAÇÃO/REQUISITO

Quando o documento exibido no programa **Relatório Status Conciliação Remito (RE1502)** possui cotação com três dígitos ou mais, ocorre inconsistência progress de formato e a informação não é exibida.

03. SOLUÇÃO

Foi alterado para que o valor da cotação seja exibida corretamente.

04. DEMAIS INFORMAÇÕES

Não se aplica.

05. ASSUNTOS RELACIONADOS

- Não se aplica.

10777802 DMANMI03-7455 DT Campo de código de observação voltando para Indústria RE3001

01. DADOS GERAIS

Produto:	TOTVS Backoffice
Linha de Produto:	Linha Datasul
Segmento:	Backoffice
Módulo:	MRE - Recebimento
Função:	Manutenção de Documentos (RE3001)
País:	Argentina, Estados Unidos, México, Uruguai, Chile, Colômbia, Paraguai
Ticket:	10777802
Requisito/Story/Issue (informe o requisito relacionado) :	DMANMI03-7455

02. SITUAÇÃO/REQUISITO

O cliente informa os dados do fornecedor e natureza na **Manutenção de Documentos (RE3001)**, seleciona o **código de observação** como serviço. Ao voltar para o emissor e sair do campo, o código de observação volta para Indústria.

03. SOLUÇÃO

Foi alterado para que o valor do **Código de Observação** do documento não mude uma vez informado.
Esta alteração também é refletida no programa **Documentos de Saída (RE4001)**.

04. DEMAIS INFORMAÇÕES

Não se aplica.

05. ASSUNTOS RELACIONADOS

- Não se aplica.

10778012 DMANMI03-7470 DT Campo UF exibe valor incorreto no leave do campo estabelecimento

01. DADOS GERAIS

Produto:	TOTVS Backoffice
Linha de Produto:	Linha Datasul
Segmento:	Backoffice
Módulo:	MRE - Recebimento
Função:	Manutenção de Documentos (RE3001)
País:	Argentina, Estados Unidos, México, Uruguai, Chile, Paraguai e Colômbia
Ticket:	10778012
Requisito/Story/Issue (informe o requisito relacionado) :	DMANMI03-7470

02. SITUAÇÃO/REQUISITO

Ao incluir um novo documento no programa **Manutenção de Documentos (RE3001)**, o usuário de recebimento informa um emitente que possui uma UF cadastrada diferente da UF cadastrada para o estabelecimento informado. Ao dar *leave* no campo **Estabelecimento**, o campo **UF** é alterado para valor do estado cadastrado para o estabelecimento.

03. SOLUÇÃO

Foi alterado para que, ao realizar o *leave* do campo **Estabelecimento**, o valor do campo **UF** não seja alterado.

04. DEMAIS INFORMAÇÕES

Não se aplica.

05. ASSUNTOS RELACIONADOS

- [Manutenção Documentos Entrada - RE3001](#)

DMANMI03-7153-DT RE3001 - Mensagem validação Remito.

01. DADOS GERAIS

Produto:	TOTVS Backoffice
Linha de Produto:	Linha Datasul
Segmento:	Backoffice
Módulo:	MRE - Recebimento
Função:	RE3001 - Recebimento Internacional
Ticket:	
Requisito/Story/Issue (informe o requisito relacionado) :	DMANMI03-7153

02. SITUAÇÃO/REQUISITO

Quando criado um remito no RE3001 com informações nos valores gravado, não gravado e isento do item e o documento é atualizado e integrado com o Contas por Pagar (APB), durante a conciliação online do remito, criando um documento no re0994 e selecionado apenas o remito anterior as mensagens abaixo são exibidas:

- Diferencia de preço
- Diferencia de Preço em moeda local

Isto ocorria porque a rotina de conciliação online verificava apenas um campo de valor e não todos como existem no remito.

03. SOLUÇÃO

Alterado o programa re3001 para que quando o documento for um remito, na localização Argentina serão desabilitados os campos "não gravado" e "isento", deixando que se informe os valores do item apenas no campo "gravado". Desta forma a conciliação online irá tratar corretamente os valores.

4.12.5 Vendas e Faturamento (Internacional) - Manutenção - 12.1.32

Faturamento (Internacional) - Manutenção - 12.1.32

10015750 - DMANMI03-7049 DT Erro no Complemento ComercioExterior no XML - MEX

01. DADOS GERAIS

Produto:	TOTVS Manufatura TOTVS Backoffice
Linha de Produto:	Linha Datasul
Segmento:	Manufatura
Módulo:	MFT - Faturamento
Função:	Geração XML - México
Ticket:	10015750
Requisito/Story/Issue (informe o requisito relacionado) :	DMANMI03-7049

02. SITUAÇÃO/REQUISITO

Quando é gerado o XML de um pedido em dólares o Sistema está gerando errado os valores no Complemento de Comercio Exterior. Esta situação acontece depois da liberação recebido no ticket #9008284.

03. SOLUÇÃO

Alterado o programa de geração de XML para o México para que o Sistema gere corretamente os valores no Complemento de Comercio Exterior considerando a data de cotação do dia da transação.

04. ASSUNTOS RELACIONADOS

10050637 DMANMI03-7109 DT - Erro no FT4060 México

01. DADOS GERAIS

Produto:	TOTVS Manufatura
Linha de Produto:	Linha Datasul
Segmento:	Manufatura
Módulo:	MFT - Faturamento
Função:	FT4060 - Notas Manuais
Ticket:	10050637
Requisito/Story/Issue (informe o requisito relacionado) :	DMANMI03-7104

02. SITUAÇÃO/REQUISITO

Quando é gerada uma nota manual pelo programa FT4060 selecionando um código de cliente que tenha nome abreviado numérico, ao sair do campo (TAB) o Sistema apaga o código do campo de cliente. Como ele fica vazio ao tentar confirmar a inclusão acontece a validação 15673, que não deixa gerar a fatura.

03. SOLUÇÃO

Alterado o programa FT4060A para que não apague o código do cliente de forma indevida ao sair do campo Cliente/Fornecedor, permitindo que a inclusão possa ser realizada normalmente..

10111748 DMANMI03-7019 DT XML de nota de crédito de exportação gerado incorretamente CHL

01. DADOS GERAIS

Produto:	TOTVS Manufatura TOTVS Backoffice
Linha de Produto:	Linha Datasul
Segmento:	Manufatura
Módulo:	MFT - Faturamento
Função:	FT4090 - Monitor Fatura Eletrônica
Ticket:	10111748
Requisito/Story/Issue (informe o requisito relacionado) :	DMANMI03-7019

02. SITUAÇÃO/REQUISITO

Quando é gerada uma Nota de Crédito de Exportação em moeda DOLAR, o sistema não está gerando corretamente o XML pois as informações de valores em outra moeda não estão sendo enviados.

03. SOLUÇÃO

Corrigido o programa de geração de XML para que crie corretamente as tag's do bloco "OtraMoneda" para notas de crédito e débito de exportação.

04. ASSUNTOS RELACIONADOS

- [Monitor Comprovantes Eletrônicos - FT4090](#)

10131171 DMANMI03-7022 DT Erro progress na execução de zoom do programa AR2003 ARG

01. DADOS GERAIS

Produto:	TOTVS Manufatura TOTVS Backoffice
Linha de Produto:	Linha Datasul
Segmento:	Manufatura
Módulo:	MFT - Faturamento
Função:	AR2003 - Resolução Especial Imposto
Ticket:	10131171
Requisito/Story/Issue (informe o requisito relacionado) :	DMANMI03-7022

02. SITUAÇÃO/REQUISITO

Ao executar o zoom do programa AR2003 e navegar pelos browses para localizar algum registro, ocorre o erro progress 132 "Resolución especial Imposto Ja ´ existe com ".

03. SOLUÇÃO

Corrigido o zoom para que não ocorra mais o erro progress na navegação dos registros.

04. ASSUNTOS RELACIONADOS

- [Mantenimiento_de_Resoluciones_especiales_de_impuestos_AR2003](#)

10351127 DMANMI03-7192 DT Inconsistência progress ao executar o Demonstrativo Contábil

01. DADOS GERAIS

Produto:	TOTVS Backoffice
Linha de Produto:	Linha Datasul
Segmento:	Manufatura
Módulo:	MFT - Faturamento
Função:	Demonstrativo Contábil (FT0717)
Ticket:	10351127
Requisito/Story/Issue (informe o requisito relacionado) :	DMANMI03-7192

02. SITUAÇÃO/REQUISITO

É apresentada a inconsistência progress *no b-fatura record is available. (91)* ao executar o **Demonstrativo Contábil (FT0717)** de uma nota de crédito/débito que emitiu duplicata, mas sua nota fiscal original vinculada não emitiu.

03. SOLUÇÃO

Foi alterado para que:

- **Notas Manuais (FT4060):** o botão Incluir da aba Duplicatas ficará desabilitado se a natureza de operação utilizada não emitir duplicatas.
- **Cálculo de Faturas de Crédito/Débito (FT4020):** incluso uma validação para não permitir criar uma nota de crédito/débito com uma natureza de operação que emite duplicata se a fatura original vinculada não gerou duplicata.
- **Consulta Notas Fiscais (FT0904):** inserido mensagem na aba Contab Fat para alertar se for uma nota de crédito/débito que emitiu duplicata e cuja fatura original vinculada não gerou duplicata.
- **Listagem de Nota Fiscal (FT0517):** alterado para que não apresente inconsistência progress na execução do relatório.
- **Demonstrativo Contábil (FT0717):** inserido validação para alertar se for uma nota de crédito/débito que emitiu duplicata e cuja fatura original vinculada não gerou duplicata.

04. DEMAIS INFORMAÇÕES

Não se aplica.

05. ASSUNTOS RELACIONADOS

- [Demonstrativo Contábil - FT0717](#)

You are using an UNLICENSED copy of **Scroll PDF Exporter for Confluence**. Do you find Scroll PDF Exporter useful? Consider purchasing it today: <https://www.k15t.com/software/scroll-pdf-exporter>

10364368 DMANMI03-7225 DT Remito sendo atualizado para status Estoque sem gerar movimentação

01. DADOS GERAIS

Produto:	TOTVS Backoffice
Linha de Produto:	Linha Datasul
Segmento:	Manufatura
Módulo:	MFT - Faturamento
Função:	Baixa Estoque pelo Remito (FT1332)
Ticket:	10364368
Requisito/Story/Issue (informe o requisito relacionado) :	DMANMI03-7225

02. SITUAÇÃO/REQUISITO

O usuário de faturamento executou o programa **Geração de Remitos por Embarque (FT1335)**, mas ocorreu erro de permissão de gravação na pasta onde o relatório seria gerado. O remito foi gerado, mas não foi impresso e não ocorreu a baixa de estoque.

Ao executar o programa **Baixa Estoque pelo Remito (FT1332)**, o status do remito foi alterado de **Implantado** para **Estoque**, mas não realizou a movimentação do estoque.

03. SOLUÇÃO

Alterado para que não seja atualizado o status do remito se o mesmo ainda não foi impresso ao executar o programa **Baixa Estoque pelo Remito (FT1332)**.

04. DEMAIS INFORMAÇÕES

O remito deve estar com o status **Impresso** para realizar a baixa do estoque. Se não foi realizada a impressão através do programa **Geração de Remitos por Embarque (FT1335)**, deverá ser feito através do programa **Impressão de Remitos (FT1336)**.

05. ASSUNTOS RELACIONADOS

- [Baixa de Estoque pelo Remito - FT1332](#)
- [Geração de Remitos por Embarque - FT1335](#)
- [Impressão de Remitos - FT1336](#)

10386553 DMANMI03-7218 DT Despesas não são geradas automaticamente no FT4040 quando a natureza de operação gera remito após a fatura USA

01. DADOS GERAIS

Produto:	TOTVS Backoffice
Linha de Produto:	Linha Datasul
Segmento:	Manufatura
Módulo:	MFT - Faturamento
Função:	Cálculo de Embarques/Remitos (FT4040)
Ticket:	10386553
Requisito/Story/Issue (informe o requisito relacionado) :	DMANMI03-7218

02. SITUAÇÃO/REQUISITO

As despesa informadas em um pedido de venda que gera o remito após a fatura não são mostradas no programa **Cálculo de Embarques/Remitos (FT4040)**.

03. SOLUÇÃO

Alterado para que as despesas informadas no pedido de venda sejam geradas automaticamente no programa **Cálculo de Embarques/Remitos (FT4040)**.

04. DEMAIS INFORMAÇÕES

Não se aplica.

05. ASSUNTOS RELACIONADOS

- [Cálculo de Embarques/Remitos - FT4040](#)

10650982 DMANMI03-7406 DT Erro CFDI33107 ao enviar um XML que possui item com quantidade fracionada MEX

01. DADOS GERAIS

Produto:	TOTVS Backoffice
Linha de Produto:	Linha Datasul
Segmento:	Backoffice
Módulo:	Faturamento (MFT)
Função:	Regerador XML (MX2013)
País:	México
Ticket:	10650982
Requisito/Story/Issue (informe o requisito relacionado) :	DMANMI03-7406

02. SITUAÇÃO/REQUISITO

Ao gerar um XML de uma fatura que possui quantidade fracionada, o SAT retorna o erro *"CFDI33107: El TipoDeComprobante es I,E o N, el importe registrado en el campo SubTotal no es igual a la suma de los importes de los conceptos registrados."*

03. SOLUÇÃO

Foi alterado a geração do XML para que o o campo *Importe* da *tag Concepto* seja exibida com o valor correto e não ocorra o erro *CFDI33107*.

04. DEMAIS INFORMAÇÕES

Não se aplica.

05. ASSUNTOS RELACIONADOS

- [Regenerador XML - MX2013](#)

10731563 DMANMI03-7488 DT Mensagem 1 - Erro de integração ao contabilizar o faturamento ARG

01. DADOS GERAIS

Produto:	TOTVS Backoffice
Linha de Produto:	Linha Datasul
Segmento:	Backoffice
Módulo:	MFT - Faturamento
Função:	Contabilização do faturamento (FT0608)
País:	Argentina
Ticket:	10731563
Requisito/Story/Issue (informe o requisito relacionado) :	DMANMI03-7488

02. SITUAÇÃO/REQUISITO

Ocorre a mensagem *1 - Erro de integração* ao realizar a contabilização via **Contabilização do Faturamento (FT0608)**, mas todos os documentos são contabilizados corretamente.

03. SOLUÇÃO

Foi alterado o programa para que a mensagem não seja apresentada.

04. DEMAIS INFORMAÇÕES

Não se aplica.

05. ASSUNTOS RELACIONADOS

- [Contabilização do Faturamento - FT0608](#)

DMANMI03-7551 - DT Erro 15499 ao confirmar uma nota fiscal no ft4060 após a geração de uma nota "quebrada" ARG

01. DADOS GERAIS

Produto:	TOTVS Backoffice
Linha de Produto:	Linha Datasul
Segmento:	Backoffice
Módulo:	MFT - Faturamento
Função:	Digitação Nota Manual FT4060
País:	Argentina
Ticket:	
Requisito/Story/Issue (informe o requisito relacionado) :	DMANMI03-7551

02. SITUAÇÃO/REQUISITO

A inconsistência ocorria quando havia parametrização de número de itens FT no FT0301A e acabava ocasionando a quebra da notas no programa FT4060. Após a geração dos documentos pelo FT4060, o sistema estava atualizando corretamente o número da última fatura somente no FT0114. No programa de Talonário Fiscal (LAR006AA) essa informação ficava incorreta. Gerando mais inconsistências quando era digitado um novo documento na sequencia.

03. SOLUÇÃO

Foi alterado o programa para que o número da última fatura seja atualizado corretamente também no programa de talonário fiscal.

04. DEMAIS INFORMAÇÕES

Não se aplica.

05. ASSUNTOS RELACIONADOS

- [Notas Manuais - FT4060](#)

DT Geração do complemento de pagamento com leitura da nota fiscal MEX

01. DADOS GERAIS

Produto:	TOTVS Backoffice
Linha de Produto:	Linha Datasul
Segmento:	Backoffice
Módulo:	MFT - Faturamento
Função:	Regerador de XML (MX2013)
País:	México
Ticket:	Não se aplica.
Requisito/Story/Issue (informe o requisito relacionado) :	DMANMI03-7544

02. SITUAÇÃO/REQUISITO

Quando são importados títulos no módulo ACR do sistema legado do cliente, não são importados registros na nota fiscal. Porém quando é necessário realizar uma liquidação com complementos de pagamentos não é possível enviar o comprovante para a SAT porque o título não possui o código de UUID.

03. SOLUÇÃO

Foi alterado para que não seja utilizado os registros da nota fiscal ao realizar a busca do código UUID dos documentos relacionados ao recibo.

04. DEMAIS INFORMAÇÕES

Não se aplica.

05. ASSUNTOS RELACIONADOS

- [Regerador XML - MX2013](#)

4.13 Recursos Humanos - Manutenção - 12.1.32

ESC

- Administração de Pessoal - Manutenção - 12.1.32
- Desenvolvimento e Treinamento - Manutenção - 12.1.32

- eSocial - Manutenção - 12.1.32
- Portal HCM - Manutenção - 12.1.32
- Responsabilidade Social - Manutenção - 12.1.32

4.13.1 Administração de Pessoal - Manutenção - 12.1.32

ESC

- Administração de Treinamento - Manutenção - 12.1.32
- Benefícios Sociais - Manutenção - 12.1.32

- Controle de Frequência - Manutenção - 12.1.32
- Férias e Rescisões - Manutenção - 12.1.32
- Folha de Pagamento - Manutenção - 12.1.32
- Recrutamento e Seleção - Manutenção - 12.1.32

Administração de Treinamento - Manutenção - 12.1.32

Rascunho

esc

- 5844382 DTSINTEGR01-854 DT AT0024 e AT0724 Não está buscando o ultimo valor da Turma Externa

- 6742098 DTSINTEGR01-870 DT AT0029 - Correção da Identificação de Avaliador ao responder Avaliação
- 7327951 DTSINTEGR01-868 DT - Relatório AT0428 Exibe o código da instituição errado
- 8040784 DTSINTEGR01-599 DT - AT0433 - Relatório não apresenta todos os treinamentos do funcionário
- 8836498 DTSINTEGR01-1118 DT - AT0028 - Opção Pesquisar aba descrição não apresenta todas as informações
- 11089197 DTSINTEGR01-2383 DT AT0714 - Erro "Current-value may be used only after next-value. (4503)" em Base Oracle
- DTSINTEGR01-2175 - DT - Erro AT0029 - Oracle

5844382 DTSINTEGR01-854 DT AT0024 e AT0724 Não está buscando o ultimo valor da Turma Externa

01. DADOS GERAIS

Linha de Produto:	Datasul
Segmento:	Plataforma TOTVS RH
Módulo:	Administração de Treinamento
Função:	AT0024 - Manutenção Turma Treinamento AT0724 - Gerar Ficha de Inventário
Ticket:	5844382
Requisito/Story/Issue	DTSINTEGR01-854

02. SITUAÇÃO/REQUISITO

Nos programas AT0029 e AT0724 o contador da Turma Externa está desconsiderando as turmas externas já existentes.

03. SOLUÇÃO

Realizado a correção no identificador da turma externa para sempre utilizar o último identificador valido.

6742098 DTSINTEGR01-870 DT AT0029 - Correção da Identificação de Avaliador ao responder Avaliação

01. DADOS GERAIS

Produto:	Datasul
Linha de Produto:	Linha Datasul
Segmento:	RH
Módulo:	MAT - Administração de Treinamento
Função:	AT0029
País:	Brasil
Ticket:	6742098
Requisito/Story/Issue (informe o requisito relacionado) :	DTSINTEGR01-870

02. SITUAÇÃO/REQUISITO

Ao responder uma avaliação pelo AT0029 o campo Identifica Avaliador da Turma de Treinamento não estava sendo considerado. No browse de Avaliações do AT0029 estava aparecendo o registro da avaliação (com o avaliador), mesmo quando o parâmetro não estava marcado para identificar o avaliador.

06.9.5577 - AT0029A - 1.02.01.011 - Manutenção Turma Treinamento

Curso: 1 Adm de treinamento datasul

Turma: 2

Versão Curso:

Instituição: 1 DT SANTA CATARINA

Início Turma: 01/11/2011

Fim Turma: 05/11/2011

Vagas Treinandos: 1

Turma Externa: 0

Instrutor da Turma: 1 FABIO JOSE DE SOUZA

Coordenador: 0

Identifica Avaliador após responder avaliação:

OK Salvar Cancelar Ajuda

Lógico Identifica Avaliador

06.9.5577 - AT0029 - 1.02.01.020 - Manutenção Turma Treinamento

Arquivo Ajuda

Curso: 1 Adm de treinamento datasul
 Turma: 2
 Tipo Curso: 11 Desempenho no cargo

Início Turma: 01/11/2011
 Fim Turma: 05/11/2011
 Turma Encerrada

Calendário Custos Hist Instrut Hist Locais Materiais Carga Hora **Avaliação** Treinandos

Resp	Avaliador	Avaliado	Referência	Num Aval	Avaliaç
N	ELISA ALMEIDA DE ARAUJO	FABIO JOSE DE SOUZA	05/11/2011	4	
N	MARTON DA SILVA	FABIO JOSE DE SOUZA	05/11/2011	2	
N	VERA ROSANE BECKER BASTIA	FABIO JOSE DE SOUZA	05/11/2011	3	

Responder Eliminar Detalhar Filtrar Resultado Grp Assunto

Enter data or press ESC to end.

You are using an UNLICENSED copy of Scroll PDF Exporter for Confluence. Do you find Scroll PDF Exporter useful? Consider purchasing it today: <https://www.k15t.com/software/scroll-pdf-exporter>

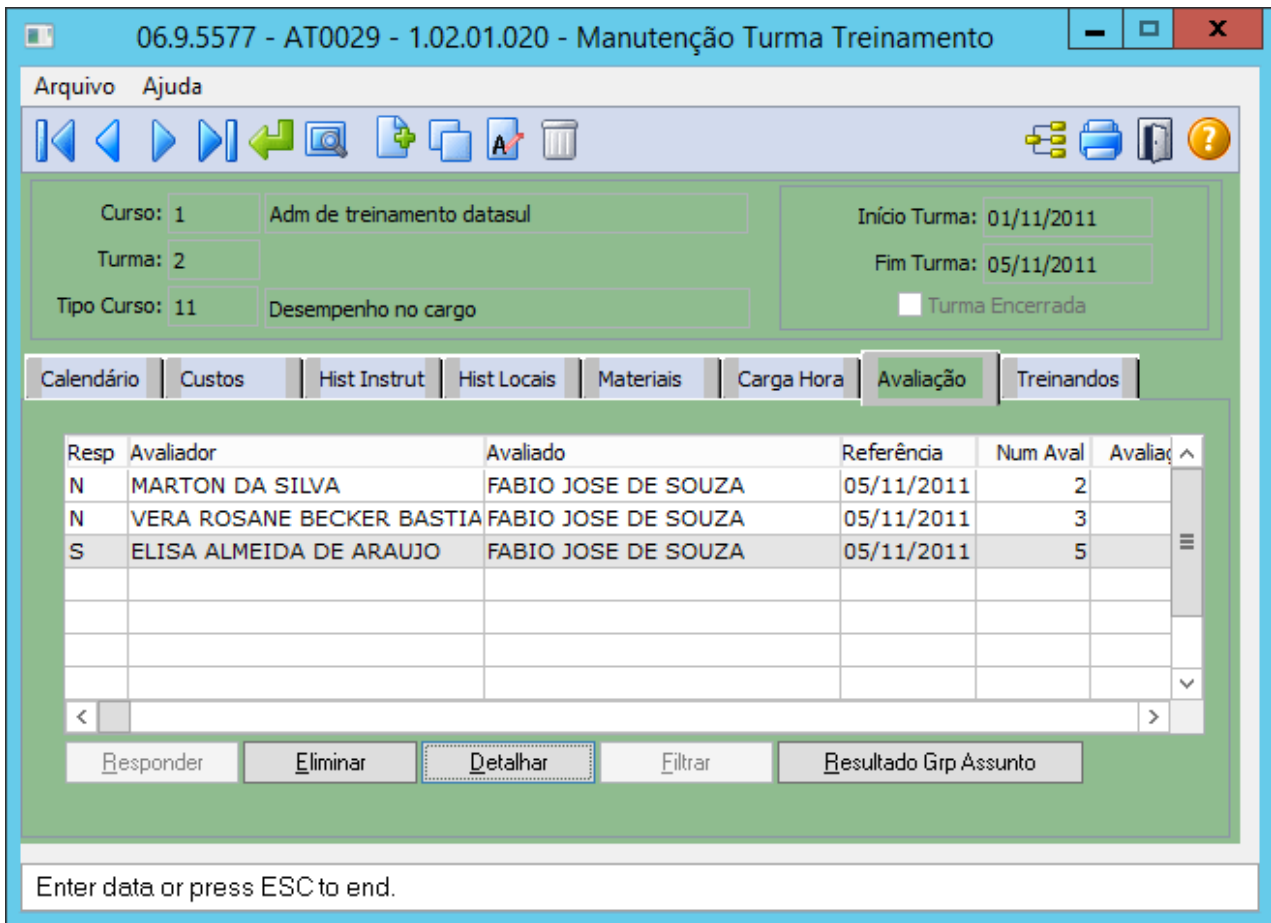

03. SOLUÇÃO

Realizado o ajuste para tratar a informação do avaliador independente de qual programa esteja chamando.

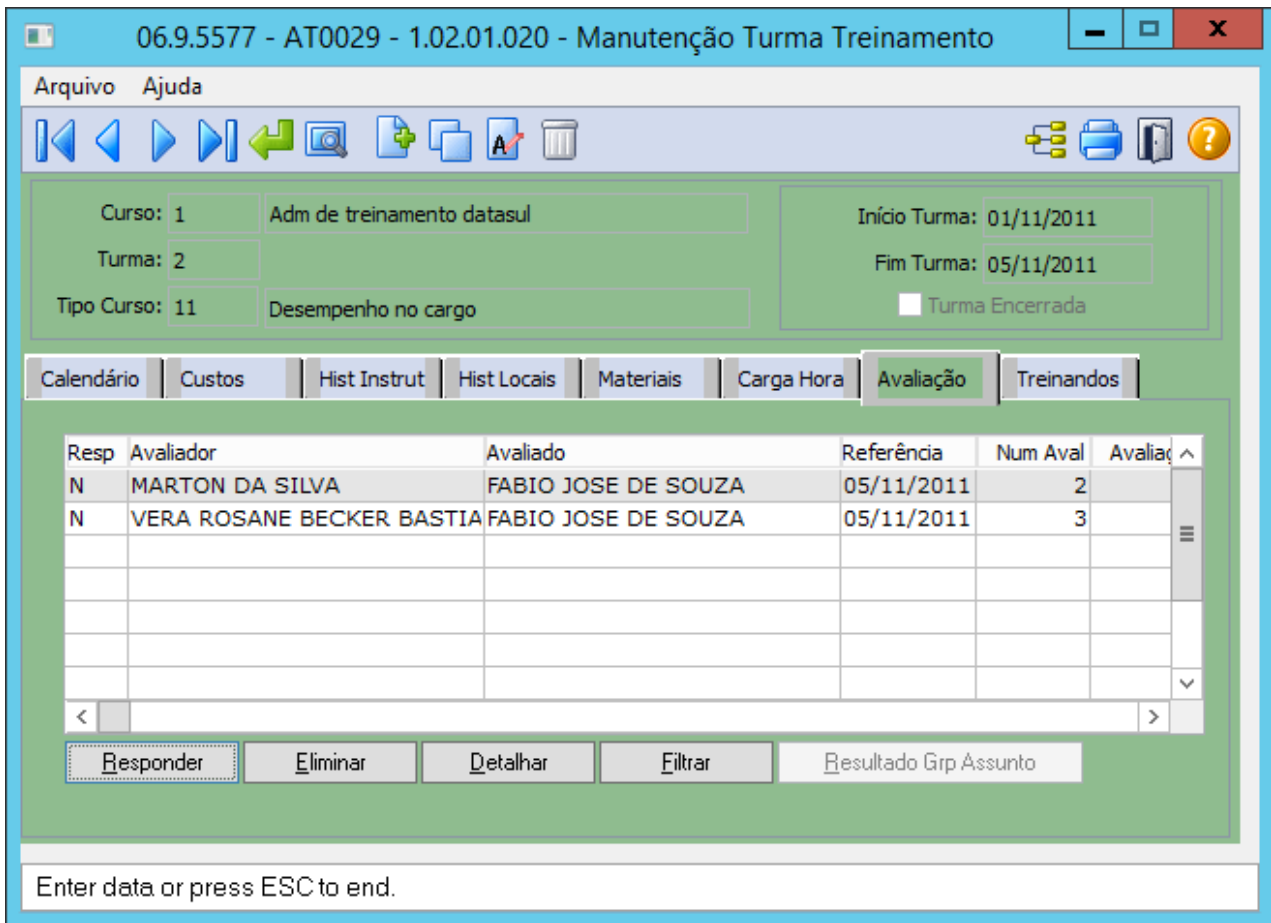

Criado programa de acerto para eliminar o vínculo das avaliações com o avaliador, das avaliações realizadas através do programa AT0029

prghur/spp/acerto_avaliacao_identif_avaliador.p

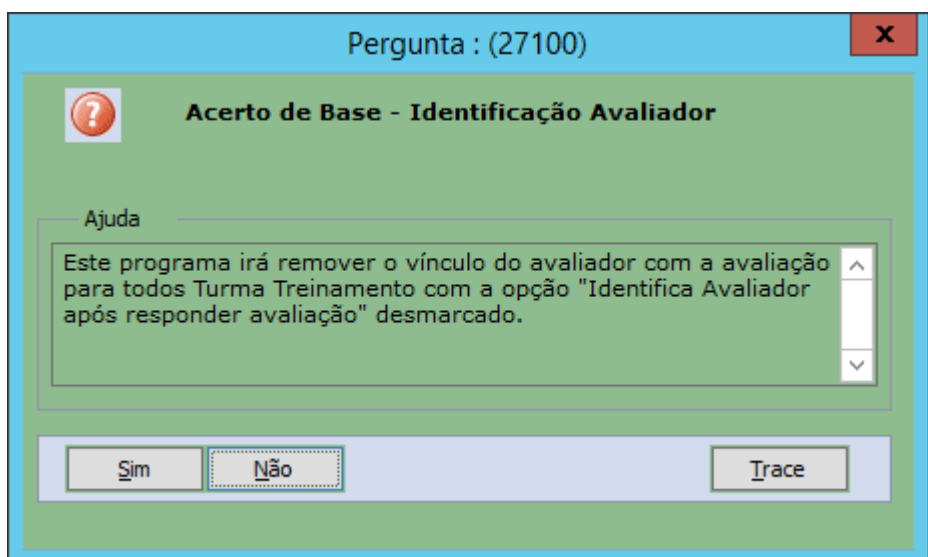

You are using an UNLICENSED copy of Scroll PDF Exporter for Confluence. Do you find Scroll PDF Exporter useful? Consider purchasing it today: <https://www.k15t.com/software/scroll-pdf-exporter>

04. DEMAIS INFORMAÇÕES

Não se aplica

IMPORTANTE!

Use esse box para destacar informações relevantes e/ou de destaque.

05. ASSUNTOS RELACIONADOS

Não se aplica

7327951 DTSINTEGR01-868 DT - Relatório AT0428 Exibe o código da instituição errado

01. DADOS GERAIS

Linha de Produto:	Datasul
Segmento:	Plataforma TOTVS RH
Módulo:	Administração de Treinamento
Função:	AT0428 - Relatório Treinamento Normal
Ticket:	7327951
Requisito/Story/Issue :	DTSINTEGR01-868

02. SITUAÇÃO/REQUISITO

Ao gerar o relatório AT0428 é apresentado o código referente ao local do treinamento ao invés do código da instituição de treinamento.

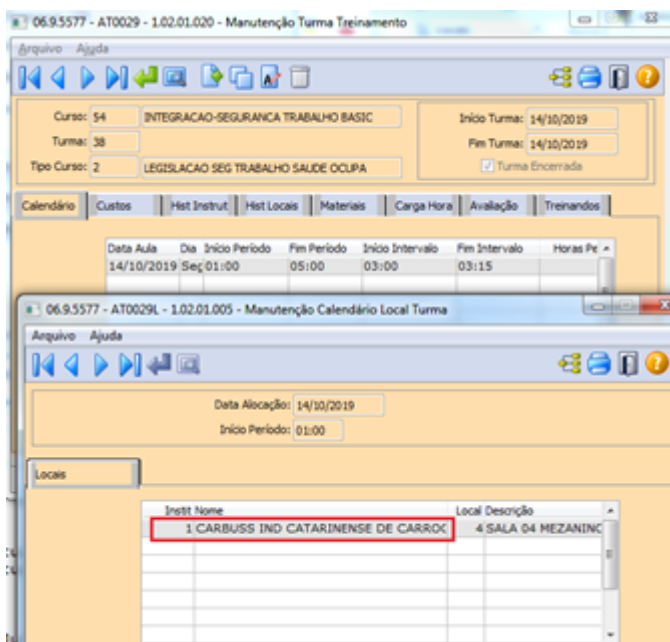

AT0428.tmp - Bloco de notas

Arquivo Editar Formatar Exibir Ajuda

BUSSCAR Treinandos por Turma Página: 1
06/12/2019 - 17:31:03

Curso: 54 INTEGRAÇÃO-SEGURANÇA TRABALHO BÁSICO NR6

Turma: 38 Início Turma: 14/10/2019 Fim Turma: 14/10/2019 Média Nota: 100,00 Média Frequência: 100,00

Instituição Curso: 1 CARBUSS IND CATARINENSE DE CARROCERIA LT

Instituição/Local: 4 CARBUSS IND CATARINENSE / 4 - SALA 04 MEZANINO FABRICA BUSSCAR

Instrutor: 15 ADAO LUIS MALINOSKI

C Custo	Emp Est	Matric Nome	Situação	Desabilitação	Solicitação	Média Nota	Média Freq
Pessoa Jurídica							
1403	100 001	1305 JOAO APARECIDA ROCHA	Habilitado	NÃO APLICÁVEL	LEGISLACAO	100,00	100,00
1302	100 001	1306 EDSON LUIZ CASTELHANO DE	Habilitado	NÃO APLICÁVEL	LEGISLACAO	100,00	100,00
1105	100 001	1307 ANDRIS RABELO DE OLIVEIR	Habilitado	NÃO APLICÁVEL	LEGISLACAO	100,00	100,00
1452	100 001	1308 RUBENS FERREIRA SANTOS	Habilitado	NÃO APLICÁVEL	LEGISLACAO	100,00	100,00
1602	100 001	1309 EDUARDO GIOSELI	Habilitado	NÃO APLICÁVEL	LEGISLACAO	100,00	100,00
1452	100 001	1310 DIOGO LIDIO DE LIMA	Habilitado	NÃO APLICÁVEL	LEGISLACAO	100,00	100,00
1302	100 001	1311 MARCIO LUIS DA SILVA	Habilitado	NÃO APLICÁVEL	LEGISLACAO	100,00	100,00
1303	100 001	1312 ITALO RODRIGO CARVALHO	Habilitado	NÃO APLICÁVEL	LEGISLACAO	100,00	100,00
2103	100 001	1304 JAIR OEFFTING	Habilitado	NÃO APLICÁVEL	LEGISLACAO	100,00	100,00

03. SOLUÇÃO

Realizado a correção no programa para apresentar o código da instituição.

AT0428.tmp - Notepad

File Edit Format View Help

BUSSCAR Treinandos por Turma Página: 1
25/11/2020

Curso: 54 INTEGRAÇÃO-SEGURANÇA TRABALHO BÁSICO NR6

Turma: 38 Início Turma: 14/10/2019 Fim Turma: 14/10/2019 Média Nota: 100,00 Média Frequência: 100,00

Instituição Curso: 1 CARBUSS IND CATARINENSE DE CARROCERIA LT

Instituição/Local: 1 CARBUSS IND CATARINENSE / 4 - SALA 04 MEZANINO FABRICA BUSSCAR

Instrutor: 15 ADAO LUIS MALINOSKI

C Custo	Emp Est	Matric Nome	Situação	Desabilitação	Solicitação	Média Nota	Méd:
Pessoa Jurídica							
1403	100 001	1305 JOAO APARECIDA ROCHA	Habilitado	NÃO APLICÁVEL	LEGISLACAO	100,00	
1302	100 001	1306 EDSON LUIZ CASTELHANO DE	Habilitado	NÃO APLICÁVEL	LEGISLACAO	100,00	
1105	100 001	1307 ANDRIS RABELO DE OLIVEIR	Habilitado	NÃO APLICÁVEL	LEGISLACAO	100,00	
1452	100 001	1308 RUBENS FERREIRA SANTOS	Habilitado	NÃO APLICÁVEL	LEGISLACAO	100,00	
1602	100 001	1309 EDUARDO GIOSELI	Habilitado	NÃO APLICÁVEL	LEGISLACAO	100,00	

8040784 DTSINTEGR01-599 DT - AT0433 - Relatório não apresenta todos os treinamentos do funcionário

01. DADOS GERAIS

Linha de Produto:	Datasul
Segmento:	Plataforma TOTVS RH
Módulo:	Administração de Treinamento
Função:	AT0433 - Ficha de Inventário Funcionários
Ticket:	8040784
Requisito/Story/Issue :	DTSINTEGR01-599

02. SITUAÇÃO/REQUISITO

Ao gerar o relatório AT0433 não é apresentado todos os treinamentos que o funcionário já fez.

AT0433Imp - Bloco de Notas
Arquivo Editar Formatar Exibir Ajuda

Empresa: 101 DATASUL S.A.
Estabelecimento: 13 COOP. AGRARIA AGROINDUSTRIAL
Centro de Custo: 11232 ASSISTÊNCIA AGRONÔMICA Matrícula: 5727 JUARES ROQUE PERIN

Curso	Descrição	Dat Início	Fim Curso	Situação	Not Desab	Carga Hor Média	Instituição	Versão	Ob
77	Excel - Recursos Avançado	15/10/2005	17/12/2005	Habilitado	Nenhum	40,00	100,00	SENAC	
90	GroupWise	18/05/2004	18/05/2004	Habilitado	Nenhum	1,50	100,00	DATASUL CONSULTORIA	
162	Desenv. de Lideranças e R	11/11/2002	13/11/2002	Habilitado	Nenhum	12,00	0,00	SERV. NAC. APRENDIZA	
267	Gerenciamento do Tempo	17/02/2003	17/02/2003	Habilitado	Nenhum	8,00	0,00	Quantica Consultoria	
307	Sipat - Semana Interna de	31/08/2004	03/09/2004	Habilitado	Nenhum	7,00	100,00	COOP. AGRARIA MISTA	
433	Semin. Superando Desafios	20/06/2004	20/06/2004	Habilitado	Nenhum	8,00	100,00	Adventure Experience	
689	Congresso de Fitopatologi	13/08/2007	17/08/2007	Habilitado	Nenhum	40,00	100,00	Sociedade Brasileira	
1.139	CCQ Círculo de Controle d	06/02/2006	06/02/2006	Habilitado	Nenhum	2,00	100,00	COOP. AGRARIA MISTA	
1.290	Curso para Assistência T4	09/08/2005	11/08/2005	Habilitado	Nenhum	24,00	100,00	SESCOOP/PR	
1.386	SOH-Sist. Orcamentário M	03/06/2005	03/06/2005	Habilitado	Nenhum	2,00	100,00	COOP. AGRARIA MISTA	
1.388	FLUXO DE CAIXA	17/06/2005	17/06/2005	Habilitado	Nenhum	2,00	100,00	COOP. AGRARIA MISTA	
1.389	Acompanhamento Mensal de	24/06/2005	24/06/2005	Habilitado	Nenhum	2,00	100,00	COOP. AGRARIA MISTA	
1.391	Comercialização de Insumo	08/07/2005	08/07/2005	Habilitado	Nenhum	2,00	100,00	COOP. AGRARIA MISTA	
1.392	Comercialização da Produc	15/07/2005	15/07/2005	Habilitado	Nenhum	2,00	100,00	COOP. AGRARIA MISTA	
1.395	Cargos e Salários	19/08/2005	19/08/2005	Habilitado	Nenhum	2,00	100,00	COOP. AGRARIA MISTA	
1.397	PPR - Programa de Partici	02/09/2005	02/09/2005	Habilitado	Nenhum	2,00	100,00	COOP. AGRARIA MISTA	
2.335	Simpósio de Grãos - Pós C	17/05/2006	19/05/2006	Habilitado	Nenhum	20,00	100,00	Associação Brasileir	
2.408	Correta Utilização dos Re	08/12/2006	08/12/2006	Habilitado	Nenhum	1,00	100,00	COOP. AGRARIA MISTA	
2.981	Ferramentas para Tomada d	22/04/2008	23/04/2008	Habilitado	Nenhum	8,00	100,00	COOP. AGRARIA AGROIN	
3.101	Técnicas de Impressão - or	30/07/2007	30/07/2007	Habilitado	Nenhum	1,00	100,00	Pwexler	
3.385	Gerenciamento da Rotina -	02/04/2008	04/04/2008	Habilitado	Nenhum	12,00	100,00	COOP. AGRARIA AGROIN	
3.470	Efeitos Amb. na Aplicação	04/09/2007	04/09/2007	Habilitado	Nenhum	8,00	100,00	SESCOOP/PR	
3.471	Efeitos Amb. na Aplicação	05/09/2007	05/09/2007	Habilitado	Nenhum	8,00	100,00	SESCOOP/PR	
3.918	Equipamentos - aplicação	18/12/2007	18/12/2007	Habilitado	Nenhum	8,00	100,00	COOP. AGRARIA AGROIN	
4.060	METODO POCA (Planejamento	27/05/2008	28/05/2008	Habilitado	Nenhum	8,00	100,00	COOP. AGRARIA AGROIN	

No AT0031 é apresentado todos os cursos que o funcionário já fez:

You are using an UNLICENSED copy of Scroll PDF Exporter for Confluence. Do you find Scroll PDF Exporter useful? Consider purchasing it today: <https://www.k15t.com/software/scroll-pdf-exporter>

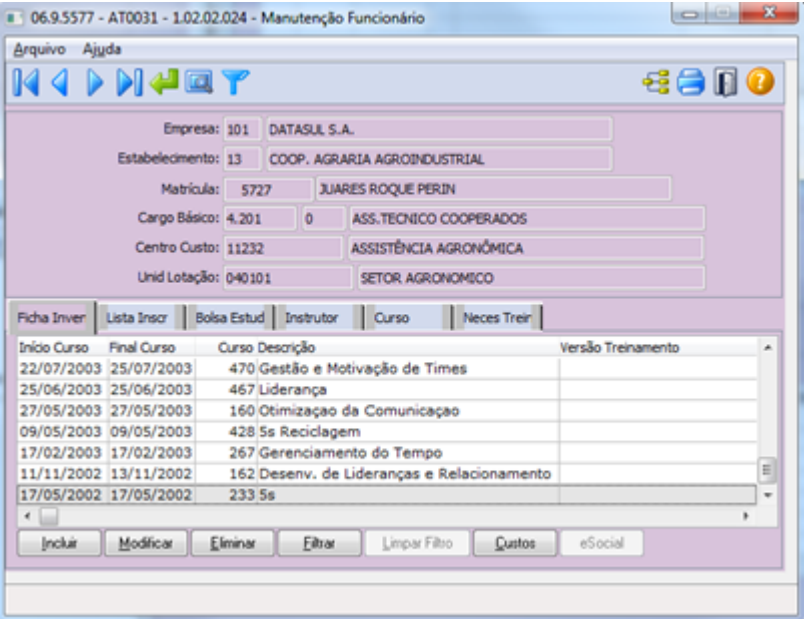

03. SOLUÇÃO

Foram realizados ajustes no AT0433 para listar todos os treinamentos já feitos pelo funcionário.

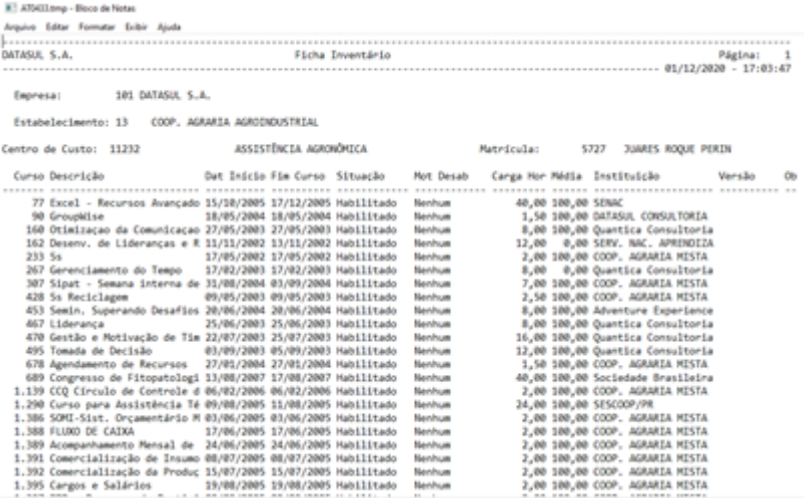

8836498 DTSINTEGR01-1118 DT - AT0028 - Opção Pesquisar aba descrição não apresenta todas as informações

01. DADOS GERAIS

Linha de Produto:	Datasul
Segmento:	Plataforma TOTVS RH
Módulo:	Administração de Treinamento
Função:	AT0028- Manutenção Treinamento Curso Normal
Ticket:	8836498
Requisito/Story/Issue :	DTSINTEGR01-1118

02. SITUAÇÃO/REQUISITO

A tela de pesquisa do programa AT0028 (Z02PM117) aba Descrição não está carregando todos os registros e mesmo digitando no campo, o sistema não pesquisa.

03. SOLUÇÃO

Foi realizado alterações na aba Descrição do zoom para apresentar os dados corretamente.

11089197 DTSINTEGR01-2383 DT AT0714 - Erro "Current-value may be used only after next-value. (4503)" em Base Oracle

01. DADOS GERAIS

Produto:	Datasul
Linha de Produto:	Linha Datasul
Segmento:	RH
Módulo:	MAT - Administração de Treinamento
Função:	AT0714
País:	Brasil
Ticket:	11089197
Requisito/Story/Issue (informe o requisito relacionado) :	DTSINTEGR01-2383

02. SITUAÇÃO/REQUISITO

Ao abrir o programa AT0714, quando o banco de dados é Oracle, aparecia a mensagem "Current-value may be used only after next-value. (4503)".

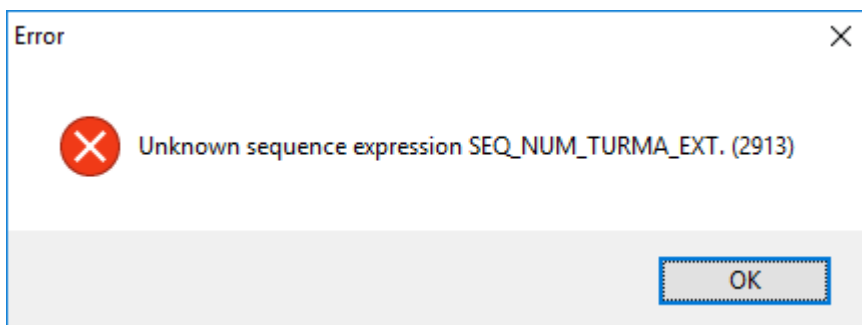
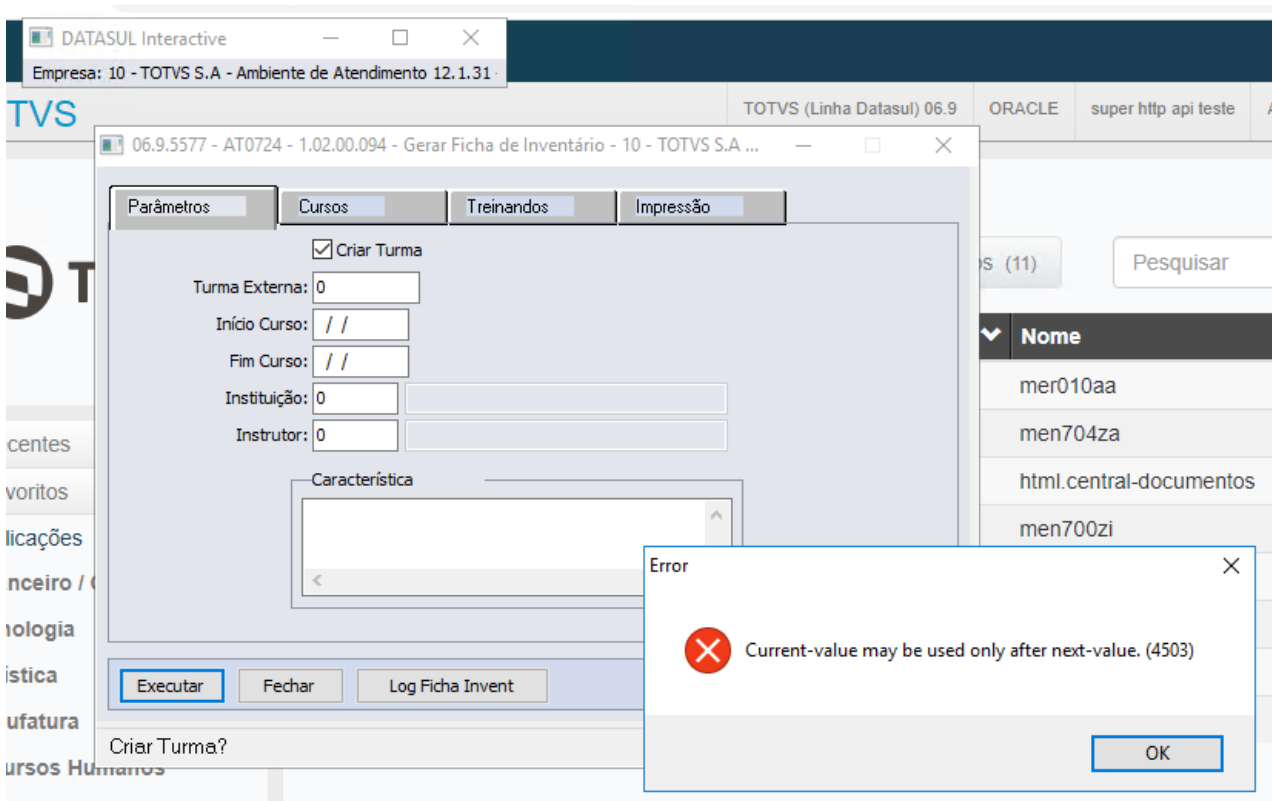

03. SOLUÇÃO

Realizado o ajuste na rotina de definição do valor inicial do campo Turma Externa.

06.9.5577 - AT0724 - 1.02.00.094 - Gerar Ficha de Inventário - 10 - TOTVS S.A ...

Parâmetros Cursos Treinados Impressão

Criar Turma

Turma Externa: 61

Início Curso: //

Fim Curso: //

Instituição: 0

Instrutor: 0

Característica

Executar Fechar Log Ficha Invent Ajuda

Criar Turma?

04. DEMAIS INFORMAÇÕES

Não se aplica

IMPORTANTE!

Use esse box para destacar informações relevantes e/ou de destaque.

05. ASSUNTOS RELACIONADOS

Não se aplica

DTSINTEGR01-2175 - DT - Erro AT0029 - Oracle

01. DADOS GERAIS

Linha de Produto:	Datasul
Segmento:	Plataforma TOTVS Rh
Módulo:	Administração de Treinamento
Função:	AT0029 - Manutenção Turma Treinamento
Requisito/Story/Issue :	DTSINTEGR01-2175

02. SITUAÇÃO/REQUISITO

Ao tentar incluir uma nova turma está apresentando erro progress na *sequence*.

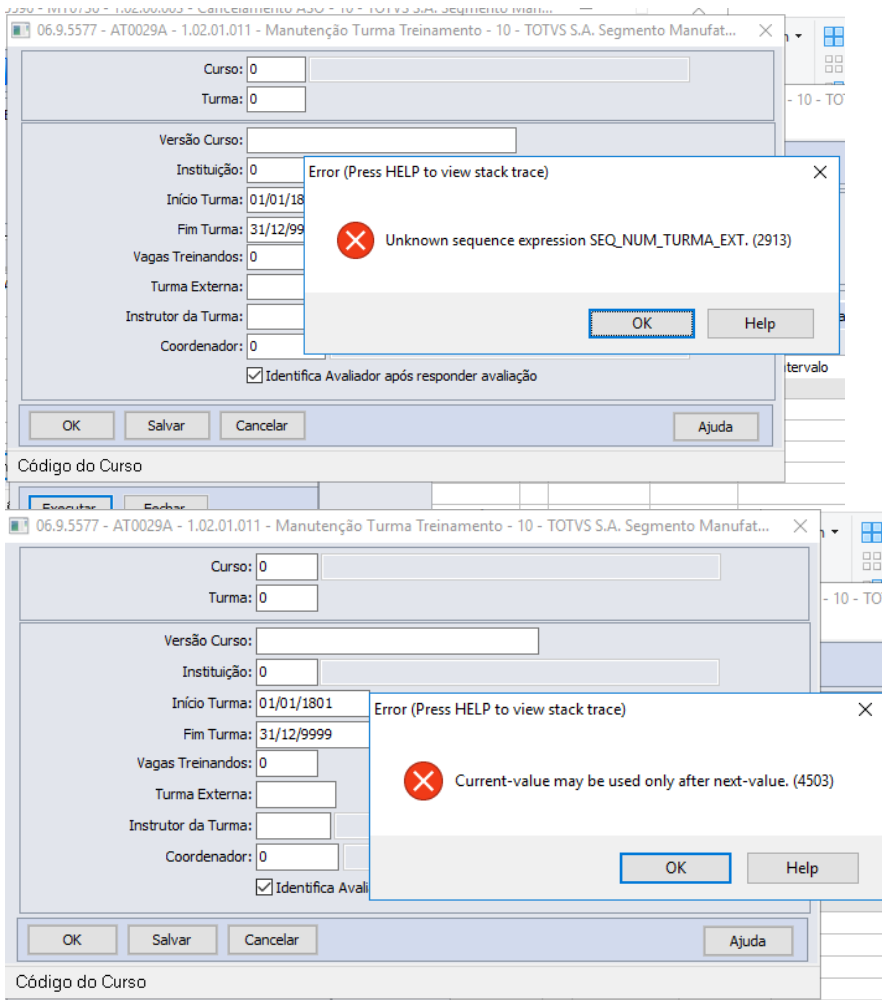

03. SOLUÇÃO

Para solucionar o problema reportado foi necessário fazer uma atualização no programa, desta forma não ocorre mais o erro progress reportado.

Benefícios Sociais - Manutenção - 12.1.32

ESC

- 5598557 DTSCORE01-259 DT Problema na proporcionalidade dos dias de afastamento quando há 2 ou mais registros da

mesma situação no FP1600

- 5947463 DTSCORE01-219 DT O BS1040 está retornando o erro "56 - Movimento Benefício Referencia inexistente"
- 6591420 DTSCORE01-261 DT BS1600 Não está validando a regra do BS1560, quando usado VT por Regra
- 9632100 DTSPAG01-17537 DT BS1580 Está mostrando erro Progress 74
- 9801054 DTSPAG01-17705 DT BS3110 não está imprimindo alinhado o campo número do endereço
- 10548056 DTSCORE01-3463 DT BS2000 apresenta erro Progress "REPLACE/CONCAT may not result in data > 32000 bytes"
- 10867968 DTSPAG01-18352 DT BS3110 não está imprimindo alinhado o campo número do endereço.

5598557 DTSCORE01-259 DT Problema na proporcionalidade dos dias de afastamento quando há 2 ou mais registros da mesma situação no FP1600

01. DADOS GERAIS

Produto:	TOTVS RH
Linha de Produto:	Linha Datasul
Segmento:	RH
Módulo:	Benefícios Sociais
Função:	BS1040 - Geração Movimento
País:	Brasil
Ticket:	5598557
Requisito/Story/Issue (informe o requisito relacionado) :	DTSCORE01-259

02. SITUAÇÃO/REQUISITO

Quando um funcionário possui dois ou mais afastamentos para a mesma situação no FP1600 com 999 dias, o BS1040 começa a contabilizar novamente o período de proporcionalidade, fazendo com que sejam gerados benefícios indevidamente.

03. SOLUÇÃO

Ajustado o programa para que contabilize corretamente a proporcionalidade dos afastamentos, fazendo com que não sejam gerados benefícios indevidamente.

5947463 DTSCORE01-219 DT O BS1040 está retornando o erro "56 - Movimento Benefício Referencia inexistente"

01. DADOS GERAIS

Produto:	TOTVS RH
Linha de Produto:	Linha Datasul
Segmento:	RH
Módulo:	Benefícios Sociais
Função:	BS1040 - Geração Movimento
País:	Brasil
Ticket:	5947463
Requisito/Story/Issue (informe o requisito relacionado) :	DTSCORE01-219

02. SITUAÇÃO/REQUISITO

O programa BS1040 está retornando o erro “**56 - Movimento Benefício Referencia inexistente**”, em ambiente **Oracle**.

03. SOLUÇÃO

Ajustado o programa para que o erro não seja mais apresentado, fazendo com que se possa gerar o movimento normalmente.

6591420 DTSCORE01-261 DT BS1600 Não está validando a regra do BS1560, quando usado VT por Regra

01. DADOS GERAIS

Linha de Produto:	Datasul
Segmento:	Plataforma TOTVS RH
Módulo:	Benefícios Sociais
Função:	BS1600 - Geração Movimento de Vale
Ticket:	6591420
Requisito/Story/Issue:	DTSCORE01-261

02. SITUAÇÃO/REQUISITO

O programa **BS1600**, não está validando a regra de limitar a geração do Vale Transporte, para um período máximo de um mês, quando utilizado benefícios por Regra.

03. SOLUÇÃO

Ajustado o programa **BS1600**, para validar o corretamente o período de Vale Transporte, apresentando mensagem durante a geração caso encontre qualquer divergência nos períodos de vales registrados para a linha.

9632100 DTSPAG01-17537 DT BS1580 Está mostrando erro Progress 74

01. DADOS GERAIS

Produto:	TOTVS RH
Linha de Produto:	Linha Datasul
Segmento:	RH
Módulo:	Benefícios Sociais
Função:	BS1580 - Tarefas Atualiza Movimento de Vales
Ticket:	9632100
Requisito/Story/Issue (informe o requisito relacionado) :	DTSPAG01-17537

02. SITUAÇÃO/REQUISITO

No programa **Atualiza Movimento de Vales - BS1580** está ocorrendo o erro *Valor 1234567 não pode ser mostrado com >>9. (74)*.

03. SOLUÇÃO

Para solucionar o problema, foi alterado o campo **Quantidade** para permitir informar apenas **valores até 999**.

9801054 DTSPAG01-17705 DT BS3110 não está imprimindo alinhado o campo número do endereço

01. DADOS GERAIS

Produto:	TOTVS RH
Linha de Produto:	Linha Datasul
Segmento:	RH
Módulo:	Benefícios Sociais
Função:	BS3110 - Tarefas Exportação Movimentos SODEX
Ticket:	9801054
Requisito/Story/Issue (informe o requisito relacionado) :	DTSPAG01-17705

02. SITUAÇÃO/REQUISITO

O programa **BS3110 não está imprimindo alinhado** o campo número do endereço.

03. SOLUÇÃO

Foi alterada a **formatação do campo número do endereço** no relatório de exportação.

10548056 DTSCORE01-3463 DT BS2000 apresenta erro Progress "REPLACE/CONCAT may not result in data > 32000 bytes"

01. DADOS GERAIS

Linha de Produto:	Datasul
Segmento:	Plataforma TOTVS RH
Módulo:	Benefícios Sociais
Função:	BS2000 - Geração Benefícios para Folha
Ticket:	10548056
Requisito/Story/Issue:	DTSCORE01-3463

02. SITUAÇÃO/REQUISITO

O programa **BS2000** apresenta o erro Progress **REPLACE/CONCAT may not result in data > 32000 bytes**, não sendo possível efetuar a integração do benefício com a Folha.

03. SOLUÇÃO

Ajustado o programa **BS2000** para gerar corretamente a integração do benefício com a folha.

Aperfeiçoada a performance da apuração dos benefícios sem prestador cadastrado para as **Despesas Médicas do eSocial**.

10867968 DTSPAG01-18352 DT BS3110 não está imprimindo alinhado o campo número do endereço.

01. DADOS GERAIS

Produto:	TOTVS RH
Linha de Produto:	Linha Datasul
Segmento:	RH
Módulo:	Benefícios Sociais
Função:	BS3110 - Tarefas Exportação Movimentos SODEX
Ticket:	10867968
Requisito/Story/Issue (informe o requisito relacionado) :	DTSPAG01-18352

02. SITUAÇÃO/REQUISITO

O programa **BS3110 não está imprimindo alinhado** o campo número do endereço.

03. SOLUÇÃO

Foi alterada a **formatação do campo número do endereço** no relatório de exportação.

Caso o número do endereço informado no FP1440 - Pessoa Física, não for um valor maior que zero, irá imprimir espaços em branco para não desposionar os demais campos.

Controle de Frequência - Manutenção - 12.1.32

- 000000 DTSXXX01-00002 DT Modelo NÃO PUBLICAR ROTINAS
- 8471085 DTSCORE01-2968 DT Mensagem de erro 56568 "Horário

Início/Término inválidos" nos programas MT0728 e PE3130

- 9171899 DTSCORE01-2870 DT PE3500 Apresenta o erro técnico 132 "tt-dados alrely existis", quando o funcionário está vinculado a um PIS inexistente
- 10013181 DTSCORE01-2881 DT PE3130 - Tratamento Ocorrências
- 10022361 DTSCORE01-3592 DT PE3500 - Erro de Importação
- 10025418 DTSPAG01-17717 DT PE0180 com erro Progress quando não existe nenhuma categoria cadastrada
- 10161899 DTSCORE01-2827 DT PE3500 - Correção erro de importação
- 10194984 DTSCORE01-2920 DT Autorização banco de horas em dia trabalhado
- 10356513 DTSCORE01-3315 DT PE4000 não integra evento 037 - Repouso Remunerado Adicionais
- 10430166 DTSCORE01-3393 DT PE3130 apresenta erro ** Registro tt-diverg não está disponível. (91).
- 10465363 DTSCORE01-3586 DT PE4000 Apresenta erros Progress ao ser executado para funcionário importado via FP6600
- 10468624 DTSPAG01-17983 DT Ajustar PE7100 Tratamento Case-Sensitive Para Execução em RPW
- 10506834 DTSCORE01-3396 DT Hora Compensada Incorretamente.
- 10526253 DTSPAG01-18193 DT Informações Funcionário/Terceiro Não Cadastrado Para Ponto
- 10527675 DTSCORE01-3410 DT _PE4000 está apresentando lentidão ao ser executado.
- 10739806 DTSCORE01-4148 DT Horas noturnas calculadas indevidamente para a integração que apura as horas trabalhadas pelo periodo de ponto e possui afastamento que inicia no mes anterior e avança o mes atual
- 10795758 DTSCORE01-3958 DT PE2200 Divergência saldo tipo de compensação
- 10877350 DTSCORE01-4033 DT PE3130 apresenta erro **Registro b_func_ptoelet não está disponível. (91)
- 11020112 DTSINTEGR01-2446 DT PE9696 - Erro de Importação
- 11303313 DTSCORE01-4481 DT PE2200 - Interjornada calculando indevidamente Jornada Incompleta ao invés de Falta Dia Integral
- DTSCORE01-2830 DT PE2000 arquivo AFD apresenta erro Informações Funcionário/Terceiro não cadastradas para o ponto.
- DTSCORE01-3275 DT Retirados campos "Total Mensal" e "Horas Efetivas" das telas do PE0180 e PE1700.

000000 DTSXXX01-00002 DT Modelo NÃO PUBLICAR ROTINAS

01. DADOS GERAIS

Produto:	TOTVS RH
Linha de Produto:	Linha Datasul
Segmento:	RH
Módulo:	Controle de Frequência
Função:	PE
Ticket:	
Requisito/Story/Issue (informe o requisito relacionado) :	

02. SITUAÇÃO/REQUISITO**03. SOLUÇÃO**

- **Passo 01.** Passo 02

04. DEMAIS INFORMAÇÕES

IMPORTANTE!

Use esse box para destacar informações relevantes e/ou de destaque.

05. ASSUNTOS RELACIONADOS

-

8471085 DTSCORE01-2968 DT Mensagem de erro 56568 "Horário Início/Término inválidos" nos programas MT0728 e PE3130

01. DADOS GERAIS

Produto:	TOTVS RH
Linha de Produto:	Linha Datasul
Segmento:	RH
Módulo:	Controle de Frequência
Função:	PE2200 - Cálculo Ponto Eletrônico
Ticket:	8471085
Requisito/Story/Issue :	DTSCORE01-2968

02. SITUAÇÃO/REQUISITO

O funcionário está parametrizado com compensação automática de hora negativa e veio trabalhar apenas no primeiro período.

Seu turno possui parametrização de dia ponte, cujo período de compensação abrange o dia em questão.

Ao calcular o ponto deste dia, foi gerado lançamento negativo para o banco de horas referente ao segundo período da jornada de trabalho.

Ao tentar lançar um atestado em horas através do programa MT0728 - Atendimento Médico com horário do segundo período, é emitida a mensagem de erro: "Horário Início/Término inválidos", não permitindo a inclusão do atestado.

03. SOLUÇÃO

Na inclusão de um atestado em horas, caso o ponto esteja calculado para o dia em questão, o sistema considera as informações do cálculo do dia para determinar a quantidade de horas da situação, pois deve considerar apenas o tempo que recai no horário da jornada.

No cenário exposto acima, o cálculo do ponto não gerou uma informação de horário na divergência de "Lançamento Negativo Banco de Horas", que afetou o cálculo desta quantidade de horas.

O programa do cálculo do ponto foi ajustado para atualizar corretamente todas as informações de horário quando gerar "**Lançamento Negativo Banco de Horas**" para o segundo período da jornada de trabalho, permitindo que seja lançado um atestado em horas para o mesmo período.

9171899 DTSCORE01-2870 DT PE3500 Apresenta o erro técnico 132 "tt-dados already existis", quando o funcionário está vinculado a um PIS inexistente

01. DADOS GERAIS

Produto:	TOTVS RH
Linha de Produto:	Linha Datasul
Segmento:	RH
Módulo:	Controle de Frequência
Função:	PE3500 - Correção Erro de Importação
Ticket:	9171899
Requisito/Story/Issue:	DTSCORE01-2870

02. SITUAÇÃO/REQUISITO

A **importação de batida** de funcionário com **PIS inexistente** gera o erro Progress "*** tt-digita already exists with " 10/11/20 0 0 1 (132) na tela de acerto do programa PE3500.

03. SOLUÇÃO

Ajustado o programa PE3500 para que nos eventuais casos que possam estar com este erro na base, o programa consiga listar as batidas com erros para que o usuário decida como proceder.

10013181 DTSCORE01-2881 DT PE3130 - Tratamento Ocorrências

01. DADOS GERAIS

Produto:	TOTVS RH
Linha de Produto:	Linha Datasul
Segmento:	RH
Módulo:	Controle de Frequência
Função:	PE3130 - Acerto Divergências
Ticket:	10013181
Requisito/Story/Issue :	DTSCORE01-2881

02. SITUAÇÃO/REQUISITO

O funcionário trabalha em uma jornada que inicia em um dia e termina no dia seguinte.

Possui uma autorização de Hora Compensar Negativa para o 2o período da jornada; porém veio trabalhar e saiu após o horário de término da jornada, gerando divergência de Hora Extra Não Autorizada.

Ao alterar através do PE3130 esta divergência para Lançamento Positivo Banco de Horas e confirmar, o cálculo do ponto é feito, porém a divergência permanece como Hora Extra Não Autorizada.

03. SOLUÇÃO

O programa de acerto de divergências foi ajustado para que, ao ser alterada uma divergência de **"Hora Extra Não Autorizada"** para **"Hora Extra"**, **"Lançamento Positivo Banco de Horas"** ou **"Permanência Motivo Particular"**, caso encontre uma autorização do tipo **"Hora Compensar Negativa"** que compreenda o horário (total/parcial) da divergência que está sendo alterada, efetue a **criação de uma nova autorização**, ao invés de alterar o tipo da autorização encontrada para "Hora Extra", "Hora Compensar Positiva" ou "Hora Particular", respectivamente.

10022361 DTSCORE01-3592 DT PE3500 - Erro de Importação

01. DADOS GERAIS

Produto:	TOTVS RH
Linha de Produto:	Linha Datasul
Segmento:	RH
Módulo:	Controle de Frequência
Função:	PE3500 - Correção Erro de Importação
Ticket:	10022361
Requisito/Story/Issue:	DTSCORE01-3592

02. SITUAÇÃO/REQUISITO

Funcionário está parametrizado que não registra "Entrada/Saída" (PE1700).

Ao efetuar a importação de batidas através de um arquivo do tipo AFD (PE2000), é gerado o erro de importação "16 - Função Inválida para Batida".

No programa PE3500 foi informada a função do relógio, conforme parametrizado no programa PE0200, porém ao executar o programa a batida é reimportada novamente com o erro 16.

03. SOLUÇÃO

O programa de correção de erro de importação foi ajustado para que considere a função de relógio informada na tela para os erros que foram originados pela importação de um arquivo do tipo AFD.

10025418 DTSPAG01-17717 DT PE0180 com erro Progress quando não existe nenhuma categoria cadastrada

01. DADOS GERAIS

Produto:	TOTVS RH
Linha de Produto:	Linha Datasul
Segmento:	RH
Módulo:	Controle de Frequência
Função:	PE0180 Manutenção Categoria Ponto Eletrônico
Ticket:	10025418
Requisito/Story/Issue (informe o requisito relacionado) :	DTSPAG01-17717

02. SITUAÇÃO/REQUISITO

Ao acessar o PE0180, está exibindo o erro Progress **** Registro Categoria Ponto nao esta' disponivel. (91)** quando não existe nenhuma categoria de ponto cadastrada.

03. SOLUÇÃO

Para solucionar o problema, foi incluída uma **verificação da existência do registro de Categoria de Ponto Eletrônico**. Dessa forma, o erro não será exibido quando não houver registro cadastrado.

10161899 DTSCORE01-2827 DT PE3500 - Correção erro de importação

01. DADOS GERAIS

Produto:	TOTVS RH
Linha de Produto:	Linha Datasul
Segmento:	RH
Módulo:	Controle de Frequência
Função:	PE2000 - Importação de Batidas
Ticket:	10161899
Requisito/Story/Issue:	DTSCORE01-2830

02. SITUAÇÃO/REQUISITO

Ao efetuar a importação de batidas do ponto com o tipo de layout **Arquivo AFD**, as batidas são importadas com o erro **11 - Informações Funcionário/Terceiro não Cadastradas para Ponto**, sendo visualizadas no programa PE3500.

Este problema ocorreu após a atualização dos patches 12.1.29.3, 12.1.28-9 e 12.1.27-13.

03. SOLUÇÃO

O programa foi ajustado para que localize o funcionário que efetuou a marcação através do número do PIS, quando a importação ocorrer através de arquivo AFD.

Após a atualização do programa PE2000r1 corrigido, seguir as orientações abaixo para corrigir a importação das batidas com erro, de acordo com o cenário que se encontra o processo de importação de batidas em sua empresa:

Batidas Importadas com Erro 11 estão com status "Pendente" no programa PE3500, pasta Acerto:

Neste caso, basta selecionar estas batidas através do botão 'Marcar Todos', escolher a opção **'Reimportar'**, clicar no botão para confirmar (botão com a imagem check verde) e, clicar no botão Executar.

As batidas serão reimportadas e, se não ocorrer outro erro de importação, serão visualizadas no programa PE3700.

Batidas Importadas com Erro 11 estão com status "Desconsiderado" no programa PE3500:

Neste caso, há duas formas de tratamento:

1) Efetuar novamente a importação das batidas através do programa PE2000

ou

2) Caso não seja possível importar novamente a importação, poderá ser utilizado o programa PE3500 para:

2.1) Voltar as batidas desconsideradas para o status 'Pendente':

Visualizar as batidas que estão com erro 11 e foram desconsideradas (usar o botão Filtro, pasta Acerto); selecionar estas batidas através do botão 'Marcar Todos', escolher a opção 'Pendente', clicar no botão para confirmar (botão com a imagem check verde) e, clicar no botão Executar.

2.2) Reimportar as batidas com status 'Pendente':

Em seguida, ajustar o filtro da pasta Acerto para visualizar as batidas com status 'Pendente' e, selecionar estas batidas através do botão 'Marcar Todos', escolher a opção 'Reimportar', clicar no botão para confirmar (botão com a imagem check verde) e, clicar no botão Executar. As batidas serão reimportadas e, se não ocorrer outro erro de importação, serão visualizadas no programa PE3700.

10194984 DTSCORE01-2920 DT Autorização banco de horas em dia trabalhado

01. DADOS GERAIS

Produto:	TOTVS RH
Linha de Produto:	Linha Datasul
Segmento:	RH
Módulo:	Controle de Frequência
Função:	PE2200 - Cálculo Ponto Eletrônico
Ticket:	10194984
Requisito/Story/Issue :	DTSCORE01-2920

02. SITUAÇÃO/REQUISITO

O funcionário está parametrizado com compensação automática de hora negativa e também possui uma autorização do tipo "Hora Compensar Negativa" para todo o horário de sua jornada.

Porém, o funcionário veio trabalhar, registrando as marcações de ponto.

Ao calcular o ponto deste dia, está sendo gerado lançamento negativo para o banco de horas, sendo que deveria ter gerado trabalho normal.

03. SOLUÇÃO

O programa do calculo do ponto foi ajustado para **não alterar para "Lançamento Negativo Banco de Horas"** as horas trabalhadas pelo funcionário quando houver uma autorização de horas a compensar negativa e o **funcionário tiver registro de ponto no dia** para o mesmo horário da autorização.

10356513 DTSCORE01-3315 DT PE4000 não integra evento 037 - Repouso Remunerado Adicionais

01. DADOS GERAIS

Produto:	TOTVS RH
Linha de Produto:	Linha Datasul
Segmento:	RH
Módulo:	Controle de Frequência
Função:	PE4000 - Gera Movimento Folha de Pagamento
Ticket:	10356513
Requisito/Story/Issue :	DTSCORE01-3315

02. SITUAÇÃO/REQUISITO

A empresa está parametrizada para calcular o percentual adicional de DSR através do módulo de Controle de Frequência.

Ao efetuar a integração do ponto, para alguns funcionários não está sendo gerado o evento 37.

03. SOLUÇÃO

O programa de cálculo do ponto foi ajustado para que, ao executar a rotina de cálculo do percentual do adicional de repouso, efetue a pesquisa da lotação (turno, localidade, jornada e intervalo) dos dias que compreendem período de integração, ao invés de considerar o primeiro histórico de turno e localidade do programa FP1350 que o funcionário possui.

10430166 DTSCORE01-3393 DT PE3130 apresenta erro ** Registro tt-diverg não está disponível. (91).

01. DADOS GERAIS

Produto:	TOTVS RH
Linha de Produto:	Linha Datasul
Segmento:	RH
Módulo:	Controle de Frequência
Função:	PE3130 - Acerto de Divergências
País:	Brasil
Ticket:	10430166
Requisito/Story/Issue (informe o requisito relacionado) :	DTSCORE01-3393

02. SITUAÇÃO/REQUISITO

Ao navegar pelo campo **Sit Pto** na tela do PE3130, em alguns casos aparece em tela o seguinte erro: **“** Registro tt-diverg não está disponível. (91)”**.

03. SOLUÇÃO

Ajustado o programa para que o erro **“** Registro tt-diverg não está disponível. (91)”** não ocorra mais.

10465363 DTSCORE01-3586 DT PE4000 Apresenta erros Progress ao ser executado para funcionário importado via FP6600

01. DADOS GERAIS

Produto:	TOTVS RH
Linha de Produto:	Linha Datasul
Segmento:	RH
Módulo:	Controle de Frequência e Folha de Pagamento
Função:	FP1600 – Manutenção Histórico de Situações PE4000 – Gera Movimento Folha de Pagamento
País:	Brasil
Ticket:	10465363
Requisito/Story/Issue:	DTSCORE01-3586

02. SITUAÇÃO/REQUISITO

Funcionário importado através do programa **FP6600 - Importa Funcionários** com a **data de admissão por transferência** já informada (registro tipo 5, informação 8). Ao **gerar o movimento** deste funcionário para a folha de pagamento, através do programa **PE4000**, ocorrem os seguintes erros Progress:

**** No bfunc-ponto record is available. (91)**

**** No Detalhe Calendário Localidade record is available. (91)**

03. SOLUÇÃO

Constatou-se que nestes casos deve-se **cadastrar uma situação de Entrada por Transferência** no **FP1600** com a mesma **data informada no campo Admissão por Transferência no programa FP1520 - Consulta Funcionários**.

Sendo assim, foram realizadas as seguintes alterações no produto:

- **FP1600** PE4000

Ajustado o programa **FP1600** para que **permita incluir uma situação de entrada por transferência** quando **a data desta for igual a data de admissão por transferência do FP1520**.

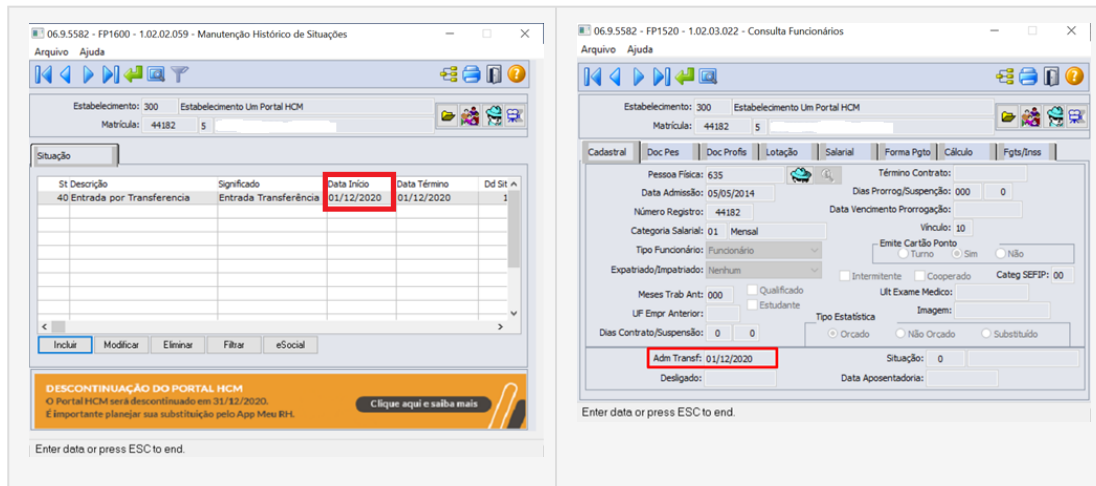

❗ É necessário **importar as mensagens (univdata/msg.d)** no programa fnc_importar_msg_lit.

You are using an UNLICENSED copy of Scroll PDF Exporter for Confluence. Do you find Scroll PDF Exporter useful? Consider purchasing it today: <https://www.k15t.com/software/scroll-pdf-exporter>

10468624 DTSPAG01-17983 DT Ajustar PE7100 Tratamento Case-Sensitive Para Execução em RPW

01. DADOS GERAIS

Produto:	TOTVS RH
Linha de Produto:	Linha Datasul
Segmento:	RH
Módulo:	Folha de Pagamento
Função:	FP
Ticket:	10468624
Requisito/Story/Issue (informe o requisito relacionado) :	DTSPAG01-17983

02. SITUAÇÃO/REQUISITO

Para processamento em RPW em ambiente UNIX (case-sensitive), ocorre erro ao tentar localizar a pasta de destino onde serão gravados os arquivos de log.

03. SOLUÇÃO

Efetando tratamento para sistema operacional UNIX, retirando a função CAPS-LOOK para que o caminho de gravação seja localizado conforme as pastas e subpastas foram criadas no sistema operacional.

04. ASSUNTOS RELACIONADOS

-

10506834 DTSCORE01-3396 DT Hora Compensada Incorretamente.

01. DADOS GERAIS

Produto:	TOTVS RH
Linha de Produto:	Linha Datasul
Segmento:	RH
Módulo:	Controle de Frequência
Função:	PE2200 - Cálculo Ponto Eletrônico
Ticket:	10506834
Requisito/Story/Issue:	DTSCORE01-3396

02. SITUAÇÃO/REQUISITO

Funcionário pertence à categoria de ponto parametrizada com horário flexível e realizou uma saída durante o 2o período fora do horário de flexibilidade de sua jornada, mas seu retorno ocorreu dentro do horário de flexibilidade.

Ao calcular o ponto, as horas desta ausência estão sendo totalmente compensadas pelo tratamento de flexibilização da jornada.

03. SOLUÇÃO

O programa do cálculo do ponto foi alterado para considerar no tratamento de compensação de horas do horário flexível somente as horas de ausência do 2o período que recaem no período de flexibilização da jornada, caso o par de ausência esteja parcialmente dentro do horário da flexibilização (iniciando antes do período de flexibilidade e terminando dentro do período de flexibilidade).

10526253 DTSPAG01-18193 DT Informações Funcionário/Terceiro Não Cadastrado Para Ponto

01. DADOS GERAIS

Produto:	TOTVS RH
Linha de Produto:	Linha Datasul
Segmento:	RH
Módulo:	Controle de Frequência
Função:	PE7100
Ticket:	10526253
Requisito/Story/Issue (informe o requisito relacionado) :	DTSPAG01-18193

02. SITUAÇÃO/REQUISITO

Quando a origem das marcações são Clock-in, a palavra de identificação "CarolClockin" contém espaços ("Carol Clockin"), causando falha da identificação da origem Clock-in e gerando erro no tratamento do número do PIS.

03. SOLUÇÃO

Corrigido o programa para remover os espaços da palavra de identificação quando a origem é Clock-in, eliminado a falha no tratamento do número do PIS.

10527675 DTSCORE01-3410 DT_PE4000 está apresentando lentidão ao ser executado.

01. DADOS GERAIS

Produto:	TOTVS RH
Linha de Produto:	Linha Datasul
Segmento:	RH
Módulo:	Controle de Frequência
Função:	PE4000 - Gera Movimento para Folha de Pagamento.
País:	Brasil
Ticket:	10527675
Requisito/Story/Issue (informe o requisito relacionado) :	DTSCORE01-3410

02. SITUAÇÃO/REQUISITO

O PE4000 está apresentando lentidão ao ser executado.

03. SOLUÇÃO

Revisado o programa e realizado melhorias no código para melhora de performance na execução do mesmo.

10739806 DTSCORE01-4148 DT Horas noturnas calculadas indevidamente para a integração que apura as horas trabalhadas pelo período de ponto e possui afastamento que inicia no mes anterior e avança o mes atual

01. DADOS GERAIS

Produto:	TOTVS RH
Linha de Produto:	Linha Datasul
Segmento:	RH
Módulo:	Controle de Frequência
Função:	PE4000 – Gera Movimento Folha de Pagamento
País:	Brasil
Ticket:	10739806
Requisito/Story/Issue:	DTSCORE01-4148

02. SITUAÇÃO/REQUISITO

Funcionário possui afastamento que iniciou no mês anterior e avança o mês atual de 28/12 a 02/01 e está lotado em turno das 20:00 as 08:00 com 1 hora de intervalo, onde possui 6 horas noturnas por dia. A Categoria do Ponto está parametrizada pelo Período de Ponto a apuração das horas trabalhadas. Ao realizar a geração do movimento para a Folha de Pagamento, está calculando 42 horas noturnas indevidamente, onde o correto seria 30 horas noturnas (6 horas * 5 dias).

03. SOLUÇÃO

Foram feitos ajustes na geração do movimento para a Folha de Pagamento para calcular corretamente as horas noturnas quando o funcionário possui afastamento que inicia no mês anterior, porém, está dentro do período de ponto.

10795758 DTSCORE01-3958 DT PE2200 Divergência saldo tipo de compensação

01. DADOS GERAIS

Produto:	TOTVS RH
Linha de Produto:	Linha Datasul
Segmento:	RH
Módulo:	Controle de Frequência
Função:	PE2200 - Cálculo Ponto Eletrônico
Ticket:	10795758
Requisito/Story/Issue :	DTSCORE01-3958

02. SITUAÇÃO/REQUISITO

Quando o dia que está sendo calculado pertence ao período de compensação de um dia ponte (PE0060) com parametrização para compensar no início ou término do 2º período e, a categoria de ponto do funcionário está parametrizada com "Intervalo Móvel" e o campo "Usa Interv Padrão Jornada" não está marcado (PE0180) e, o funcionário efetuou apenas 2 batidas neste dia (PE3700), o cálculo do ponto gera lançamentos indevidos no banco do dia ponte.

03. SOLUÇÃO

No cenário descrito acima o sistema assume que todo o horário trabalhado pelo funcionário entre a 1ª e a 2ª batida representa o 1º período e o intervalo é realizado na sequência.

O cálculo do ponto foi ajustado para que efetue corretamente a atualização da tabela interna de horários (que é a base para o cálculo do ponto) zerando todas as informações relativas à 2º período, sem aplicar a regra de compensação do dia ponte.

04. ASSUNTOS RELACIONADOS

- <https://centraldeatendimento.totvs.com/hc/pt-br/articles/360023591312>
- [Manutenção da Categoria Ponto Eletrônico - PE0180](#)

10877350 DTSCORE01-4033 DT PE3130 apresenta erro ****Registro b_func_ptoelet não está disponível. (91)**

01. DADOS GERAIS

Produto:	TOTVS RH
Linha de Produto:	Linha Datasul
Segmento:	RH
Módulo:	Controle de Frequência
Função:	PE3130 - Acerto de Divergências
País:	Brasil
Ticket:	10877350
Requisito/Story/Issue (informe o requisito relacionado) :	DTSCORE01-4033

02. SITUAÇÃO/REQUISITO

Ao navegar pelo campo **Processo** na tela do **PE3130**, em alguns casos aparece em tela o seguinte erro: *****Registro b_func_ptoelet não está disponível. (91)**".

03. SOLUÇÃO

Ajustado o programa para que a **b_func_ptoelet** esteja sempre disponível, fazendo com que o erro não ocorra mais.

11020112 DTSINTEGR01-2446 DT PE9696 - Erro de Importação

01. DADOS GERAIS

Produto:	TOTVS RH
Linha de Produto:	Linha Datasul
Segmento:	RH
Módulo:	Controle de Frequência
Função:	PE9696 - Importação de Marcações Clock In/Carol
Ticket:	11020112
Requisito/Story/Issue:	DTSINTEGR01-2446

02. SITUAÇÃO/REQUISITO

Ao tentar importar as batidas através do programa PE9696 é exibido ao final da execução o erro "Falha na requisição dos dispositivos no Servidor".

```
-----
Processo Realizado com Sucesso

Erros Carol-Clokin
Código Descrição
-----
3 Falha na requisição dos dispositivos no Servidor

Relatório de batidas importadas em: X:\spool\batidas_carol.csv
```

03. SOLUÇÃO

Alterado a forma com que o PE9696 cria a numeração das requisições de dispositivos.

11303313 DTSCORE01-4481 DT PE2200 - Interjornada calculando indevidamente Jornada Incompleta ao invés de Falta Dia Integral

01. DADOS GERAIS

Produto:	TOTVS RH
Linha de Produto:	Linha Datasul
Segmento:	RH
Módulo:	Controle de Frequência
Função:	PE2200 - Cálculo Ponto Eletrônico
Ticket:	11303313
Requisito/Story/Issue (informe o requisito relacionado) :	DTSCORE01-4481

02. SITUAÇÃO/REQUISITO

Funcionário pertence a uma categoria de ponto com parametrização de interjornada para dias trabalhados, compensados, repousos e feriados.

O funcionário não veio trabalhar e o dia anterior é um dia compensado no qual ele também não trabalhou.

Ao calcular o ponto estão sendo geradas divergências de Falta 1º Período e Falta 2º Período, criando duas situações de jornada incompleta, ao invés de gerar a divergência e situação de falta dia integral.

03. SOLUÇÃO

O programa de cálculo do ponto foi ajustado para não aplicar as regras de interjornada quando o funcionário possuir falta dia integral e não trabalhou o dia anterior.

04. DEMAIS INFORMAÇÕES

Não se aplica.

05. ASSUNTOS RELACIONADOS

Não se aplica

DTSCORE01-2830 DT PE2000 arquivo AFD apresenta erro Informações Funcionário/Terceiro não cadastradas para o ponto.

01. DADOS GERAIS

Produto:	TOTVS RH
Linha de Produto:	Linha Datasul
Segmento:	RH
Módulo:	Controle de Frequência
Função:	PE2000 - Importação de Batidas
Requisito/Story/Issue:	DTSCORE01-2830

02. SITUAÇÃO/REQUISITO

Ao efetuar a importação de batidas do ponto com o tipo de layout **Arquivo AFD**, as batidas são importadas com o erro **11 - Informações Funcionário/Terceiro não Cadastradas para Ponto**.

Este problema ocorreu após a atualização dos patches 12.1.29.3, 12.1.28-9 e 12.1.27-13.

03. SOLUÇÃO

O programa foi ajustado para que localize o funcionário que efetuou a marcação através do número do PIS, quando a importação ocorrer através de arquivo AFD.

Após a atualização do programa PE2000r1 corrigido, seguir as orientações abaixo para corrigir a importação das batidas com erro, de acordo com o cenário que se encontra o processo de importação de batidas em sua empresa:

Batidas Importadas com Erro 11 estão com status "Pendente" no programa PE3500, pasta Acerto:

Neste caso, basta selecionar estas batidas através do botão 'Marcar Todos', escolher a opção **'Reimportar'**, clicar no botão para confirmar (botão com a imagem check verde) e, clicar no botão Executar.

As batidas serão reimportadas e, se não ocorrer outro erro de importação, serão visualizadas no programa PE3700.

Batidas Importadas com Erro 11 estão com status "Desconsiderado" no programa PE3500:

Neste caso, há duas formas de tratamento:

1) Efetuar novamente a importação das batidas através do programa PE2000

ou

2) Caso não seja possível importar novamente a importação, poderá ser utilizado o programa PE3500 para:

2.1) Voltar as batidas desconsideradas para o status 'Pendente':

Visualizar as batidas que estão com erro 11 e foram desconsideradas (usar o botão Filtro, pasta Acerto); selecionar estas batidas através do botão 'Marcar Todos', escolher a opção 'Pendente', clicar no botão para confirmar (botão com a imagem check verde) e, clicar no botão Executar.

2.2) Reimportar as batidas com status 'Pendente':

Em seguida, ajustar o filtro da pasta Acerto para visualizar as batidas com status 'Pendente' e, selecionar estas batidas através do botão 'Marcar Todos', escolher a opção 'Reimportar', clicar no botão para confirmar (botão com a imagem check verde) e, clicar no botão Executar. As batidas serão reimportadas e, se não ocorrer outro erro de importação, serão visualizadas no programa PE3700.

DTSCORE01-3275 DT Retirados campos "Total Mensal" e "Horas Efetivas" das telas do PE0180 e PE1700.

01. DADOS GERAIS

Produto:	TOTVS RH
Linha de Produto:	Linha Datasul
Segmento:	RH
Módulo:	Controle de Frequencia
Função:	PE0180 – Manutenção Categoria Ponto Eletrônico PE1700 – Manutenção Funcionário Ponto Eletrônico
Requisito/Story/Issue (informe o requisito relacionado) :	DTSCORE01-3275

02. SITUAÇÃO/REQUISITO

Os campos "**Total Mensal e Horas Efetivas**" que encontram-se presentes nas telas dos programas PE0180 e PE1700, **não possuem tratamento** pelos programas de **cálculo e integração do ponto**.

03. SOLUÇÃO

Ajustados os programas acima citados, **removendo os campos das telas**, pois os mesmos não possuíam nenhum tratamento nos programas.

Férias e Rescisões - Manutenção - 12.1.32

- 0000 DTSXXX01-00001 DT _Modelo NÃO PUBLICAR CORE
- esc • 00000 DTSXXX01-00002 DT _Modelo NÃO PUBLICAR ROTINAS

- 5949104 DTSCORE01-162 DT FR5160 - Não desconta INSS sobre o 13º salário
- 6014372 DTSCORE01-202 DT Erro cálculo INSS Normal no complemento de rescisão dentro do mês competência quando possui dissídio coletivo
- 7049553 DTSCORE01-245 DT FR5140 Não Grava Local Expatriado/Impatriado no programa FP1350
- 8165729 DTSCORE01-217 DT FR0620 - Cálculo Complementar Férias gera adicionais incorretamente
- 8877640 DTSCORE01-3799 DT Divergência de Valor do Campo Dias Direito do FR0820 quando se tem situação de Licença Remunerada sobre Férias.
- 9980153 DTSCORE01-2632 DT FR0800 calcula incorretamente a data limite de concessão das férias
- 9980153 DTSCORE01-4056 DT FR0800 Calcula incorretamente data limite de concessão das férias
- 9980713 DTSPAG01-17783 DT O FR5040 - Não habilitar os campos "Início Aviso" e "Término Aviso" e preencher automaticamente o campo "Recebe Dias até" quando o "tipo de Aviso" é igual a "Não tem Aviso".
- 10229551 DTSPAG01-17877 DT O FR5060 está mostrando que tem férias não calculadas e não gera o movimento
- 10396712 DTSCORE01-3346 DT O FR0040 não está apresentando o valor do campo Dias Já Concedidos corretamente.
- 10480623 DTSCORE01-3372 DT Calculo da Folha Normal e Rescisao tem comportamento diferentes para apuracao da base de calculo do INSS normal
- 10810314 DTSCORE01-4028 DT Erro no calculo complementares de abono de férias
- 10816966 DTSCORE01-3952 DT FR5340 emite o TRCT com interrogação na descrição da rubrica 65.00
- 11059128 DTSCORE01-4191 DT Erro no cálculo - b_event_fp already exists with Empresa "*" Evento "A99"
- DTSCORE01-3930 DT Calculo Complementar Rescisao e Calculo Normal de Rescisao tem comportamento diferentes para apuracao da base de calculo do INSS
- DTSCORE01-4002 Calculo Complementar Rescisao e Calculo Normal de Rescisao tem comportamento diferentes para apuracao da base de calculo do INSS
- DTSCORE01-4034 DT FR5340 TRCT mostra incorretamente a quantidade de avos na rubrica 65.00, quando há mais de um período aquisitivo de férias

0000 DTSXXX01-00001 DT _Modelo NÃO PUBLICAR CORE

01. DADOS GERAIS

Produto:	TOTVS RH
Linha de Produto:	Linha Datasul
Segmento:	RH
Módulo:	Férias e Rescisões
Função:	
Ticket:	
Requisito/Story/Issue (informe o requisito relacionado) :	

02. SITUAÇÃO/REQUISITO**03. SOLUÇÃO**

- **Passo 01.** Passo 02
-

04. DEMAIS INFORMAÇÕES

IMPORTANTE!

Use esse box para destacar informações relevantes e/ou de destaque.

05. ASSUNTOS RELACIONADOS

-

00000 DTSXXX01-00002 DT _Modelo NÃO PUBLICAR ROTINAS

01. DADOS GERAIS

Produto:	TOTVS RH
Linha de Produto:	Linha Datasul
Segmento:	RH
Módulo:	Férias e Rescisões
Função:	
Ticket:	
Requisito/Story/Issue (informe o requisito relacionado) :	

02. SITUAÇÃO/REQUISITO**03. SOLUÇÃO**

- **Passo 01.** Passo 02
-

04. DEMAIS INFORMAÇÕES

IMPORTANTE!

Use esse box para destacar informações relevantes e/ou de destaque.

05. ASSUNTOS RELACIONADOS

-

5949104 DTSCORE01-162 DT FR5160 - Não desconta INSS sobre o 13º salário

01. DADOS GERAIS

Produto:	TOTVS RH
Linha de Produto:	Linha Datasul
Segmento:	RH
Módulo:	Férias e Rescisões
Função:	FR5160 – Cálculo Complementar de Rescisões
Requisito/Story/Issue:	DTSCORE01-162
Ticket:	5949104

02. SITUAÇÃO/REQUISITO

1. Funcionário demitido em 04/2019;
2. Gerado o evento de **INSS sobre 13º Salário** com **base** de **R\$354,17** e **valor** de **R\$28,33** na **rescisão original**;
3. No **mesmo mês do desligamento** foi calculada uma **rescisão complementar de reembolso**, na qual foi gerado o evento de **INSS sobre 13º Salário** com a mesma **base de cálculo da rescisão original**, mas nenhum valor de desconto, pois não houve pagamento do evento de **13º Salário**;
4. No **mês seguinte**, foi concedido um aumento por CCT, neste complemento de rescisão gerou o evento de **INSS sobre 13º Salário** com **base** de **R\$83,33** que é o valor do **13º Salário indenizado**, porém gerou desconto no valor de **R\$0,00**.

03. SOLUÇÃO

Alterado o cálculo da **rescisão complementar** para gerar o **desconto de INSS sobre o 13º Salário** corretamente, apurando a base de cálculo do ano. Conforme o exemplo citado acima, o programa FR5160 somará os valores **R\$354,17 + R\$83,33** aplicando na tabela de INSS e descontando o valor de **R\$28,33** já pago.

6014372 DTSCORE01-202 DT Erro cálculo INSS Normal no complemento de rescisão dentro do mês competência quando possui dissídio coletivo

01. DADOS GERAIS

Produto:	TOTVS RH
Linha de Produto:	Linha Datasul
Segmento:	RH
Módulo:	Férias e Rescisões
Função:	FR5160 – Cálculo Complementar de Rescisões
Requisito/Story/Issue (informe o requisito relacionado) :	DTSCORE01-202
Ticket	6014372

02. SITUAÇÃO/REQUISITO

Funcionário possui rescisão e dois complementos de rescisão por Dissídio Coletivo. Ainda dentro do mesmo mês dos três cálculos anteriores, possui um terceiro complemento de rescisão para pagamento de uma verba complementar. O cálculo deste terceiro complemento não está considerando a base de INSS normal da rescisão original, mesmo sendo no mesmo mês.

03. SOLUÇÃO

Foram feitos ajustes no cálculo complementar de rescisão para considerar a base de INSS normal da rescisão original quando possuir complementos de dissídio e outro complemento posterior ainda no mesmo mês dos cálculos anteriores.

7049553 DTSCORE01-245 DT FR5140 Não Grava Local Expatriado/Impatriado no programa FP1350

01. DADOS GERAIS

Produto:	TOTVS RH
Linha de Produto:	Linha Datasul
Segmento:	RH
Módulo:	Férias e Rescisões
Função:	FR5140 - Manutenção Movimento Complementar de Rescisão
Ticket:	7049553
Requisito/Story/Issue:	DTSCORE01-245

02. SITUAÇÃO/REQUISITO

Ao calcular a rescisão complementar para funcionário impatriado/expatriado, no mês posterior a rescisão, não é gerado corretamente o histórico com a informação de impatriado/expatriado na aba Localidade do programa FP1350 - Manutenção Alteração Individual de Lotação.

03. SOLUÇÃO

Alterado o programa FR5140 para gerar o histórico de localidade corretamente no programa FP1350 com base no histórico do momento da rescisão.

Alterado também o programa FP1350 para permitir o usuário alterar os dados referentes a transferência internacional, caso haja necessidade.

8165729 DTSCORE01-217 DT FR0620 - Cálculo Complementar Férias gera adicionais incorretamente

01. DADOS GERAIS

Produto:	TOTVS RH
Linha de Produto:	Linha Datasul
Segmento:	RH
Módulo:	Férias e Rescisões
Função:	FR0620 - Cálculo Complementar de Férias
Ticket:	8165729
Requisito/Story/Issue (informe o requisito relacionado) :	DTSCORE01-217

02. SITUAÇÃO/REQUISITO

Os índices específicos de férias estão com a proporcionalidade igual a **"Integral Mês Início"**.

O período de concessão das férias é de 23/12/2019 a 21/01/2020, sendo que os valores das férias originais ficaram integralmente no mês 12/2019.

Em 01/2020 foi concedido aumento salarial e, ao calcular as férias complementares foram gerados os eventos 222 e 227 com valores errados.

03. SOLUÇÃO

No cenário descrito acima, o cálculo de férias complementares em 01/2020 não pode gerar valores porque o cálculo original das férias ficou todo em 12/2019; não existem valores de férias a serem complementados no mês do aumento.

O programa de cálculo de férias complementar foi ajustado para observar a seguinte regra: quando o índice de férias estiver parametrizado com o campo Proporcional como **"Integral Mês Início" ou "Integral Mês Seguinte"**, somente serão gerados valores para o mês proporcionalizado no cálculo original das férias.

Exemplo:

Férias concedidas de 15/01/2020 à 13/02/2020.

A) Eventos dos Índices de Férias com proporcionalidade "Integral Mês Início"

No cálculo original das férias, os valores destes eventos foram gerados integralmente para o mês 01/2020.

Concessão de aumento salarial em:

01/2020: cálculo complementar de férias gera valor para estes eventos no mês 01/2020.

02/2020: cálculo complementar de férias não gera valor para estes eventos.

B) Proporcionalidade Integral Mês Seguinte

No cálculo original das férias, os valores destes eventos foram gerados integralmente para o mês 02/2020.

Concessão de aumento salarial em:

01/2020: cálculo complementar de férias gera valor para estes eventos no mês 02/2020.

02/2020: cálculo complementar de férias gera valor para estes eventos no mês 02/2020.

04. ASSUNTOS RELACIONADOS

- [Manutenção dos Eventos Específicos Férias - FR0020](#)

8877640 DTSCORE01-3799 DT Divergência de Valor do Campo Dias Direito do FR0820 quando se tem situação de Licença Remunerada sobre Férias.

01. DADOS GERAIS

Produto:	TOTVS RH
Linha de Produto:	Linha Datasul
Segmento:	RH
Módulo:	Férias e Rescisões
Função:	FR0820 - Listagem do Histórico de Férias
País:	Brasil
Ticket:	8877640
Requisito/Story/Issue (informe o requisito relacionado) :	DTSCORE01-3799

02. SITUAÇÃO/REQUISITO

Para funcionários com situações de afastamento do tipo **Licença Remunerada**, em que o período aquisitivo encontra-se **Fechado**, o FR0820 está apresentando divergência no valor da coluna **Dias de Direito**, se comparado com o **FP1800 – Manutenção de Períodos Aquisitivos de Férias**.

03. SOLUÇÃO

Ajustado o programa FR0820, para que apresente o valor correto do campo **Dias de Direito** no relatório de Histórico de Férias.

04. ASSUNTOS RELACIONADOS

[8877640 DTSCORE01-1473 DT Baixa de Período Aquisitivo com Licença Remunerada](#)

[SP0010 - Acerto período aquisitivo já fechado com Licença Remunerada informada](#)

[SP0007 - Acerto período aquisitivo para situação de Licença Remunerada maior de 31 dias](#)

9980153 DTSCORE01-2632 DT FR0800 calcula incorretamente a data limite de concessão das férias

01. DADOS GERAIS

Produto:	TOTVS RH
Linha de Produto:	Linha Datasul Plataforma TOTVS RH
Segmento:	RH
Módulo:	Férias e Rescisões
Função:	FR0800 - Planejamento de Programação de Férias
Ticket:	9980153
Requisito/Story/Issue:	DTSCORE01-2632

02. SITUAÇÃO/REQUISITO

Durante o período concessivo o funcionário teve dois afastamentos, sendo que a situação destes está parametrizada para estender o período concessivo.

Ao emitir o relatório de planejamento de programação de férias, verificou-se que a data limite de concessão apresentada está errada, pois considerou apenas o primeiro afastamento para estender o período concessivo.

03. SOLUÇÃO

O programa foi ajustado para verificar todos os afastamentos que o funcionário teve, que recaem durante o período concessivo e que estão parametrizados para estender o período concessivo, para calcular a data de limite de concessão de férias.

9980153 DTSCORE01-4056 DT FR0800 Calcula incorretamente data limite de concessão das férias

01. DADOS GERAIS

Produto:	TOTVS RH
Linha de Produto:	Linha Datasul
Segmento:	RH
Módulo:	Férias e Rescisões
Função:	FR0800 - Planejamento de Programação de Férias
Ticket:	9980153
Requisito/Story/Issue:	DTSCORE01-4056

02. SITUAÇÃO/REQUISITO

O programa FR0800 calcula incorretamente a data limite de concessão das férias.

O funcionário teve afastamento no período concessivo e a situação estava parametrizada para estender o período concessivo.

03. SOLUÇÃO

Ajustado o programa FR0800 para calcular corretamente a data limite de concessão das férias.

Se a situação estiver parametrizada para estender o período concessivo, então o programa considera todas as situações de afastamento do funcionário para calcular a nova data de término do período concessivo.

EXEMPLO

Funcionário 1								Funcionário 2								Funcionário 3							
Períodos								Períodos								Períodos							
Início Período	Term Período	St Per	Calc Aut	Dir	Conc Inic Adic	Term Adic		Início Período	Term Período	St Per	Calc Aut	Dir	Conc Inic Adic	Term Adic		Início Período	Term Período	St Per	Calc Aut	Dir	Conc Inic Adic	Term Adic	
06/08/2020	05/08/2021	Aberto	Sim	0,00	0,00	08/2020	07/2021	06/08/2020	05/08/2021	Aberto	Sim	0,00	0,00	08/2020	07/2021	06/08/2020	05/08/2021	Aberto	Sim	0,00	0,00	08/2020	07/2021
06/08/2019	05/08/2020	Fechado	Sim	0,00	0,00	08/2019	07/2020	06/08/2019	05/08/2020	Fechado	Sim	0,00	0,00	08/2019	07/2020	06/08/2019	05/08/2020	Fechado	Sim	0,00	0,00	08/2019	07/2020
06/08/2018	05/08/2019	Fechado	Sim	0,00	0,00	08/2018	07/2019	06/08/2018	05/08/2019	Fechado	Sim	0,00	0,00	08/2018	07/2019	06/08/2018	05/08/2019	Fechado	Sim	0,00	0,00	08/2018	07/2019
06/08/2017	05/08/2018	Aberto	Sim	30,00	0,00	08/2017	07/2018	06/08/2017	05/08/2018	Aberto	Sim	30,00	0,00	08/2017	07/2018	06/08/2017	05/08/2018	Aberto	Sim	30,00	0,00	08/2017	07/2018
St Descrição	Significado	Data Início	Data Término	Dd Sit				St Descrição	Significado	Data Início	Data Término	Dd Sit				St Descrição	Significado	Data Início	Data Término	Dd Sit			
10 Afastado por Doença	Afastado	22/11/2020	21/09/2021	304				10 Afastado por Doença	Afastado	22/11/2020	21/09/2021	304				10 Afastado por Doença	Afastado	14/09/2018	21/09/2021	1104			
10 Afastado por Doença	Afastado	06/05/2020	21/11/2020	200																			
10 Afastado por Doença	Afastado	19/10/2019	05/05/2020	200																			
10 Afastado por Doença	Afastado	02/04/2019	18/10/2019	200																			
10 Afastado por Doença	Afastado	14/09/2018	01/04/2019	200																			

Nos três exemplos acima os funcionários possuem 1104 dias de afastamento. Logo, a nova data de término do período concessivo é **13/08/2022**.

Ao emitir o relatório FR0800, a data limite para concessão das férias será **15/07/2022**. Sendo esta a data limite para não gerar férias em dobro.

Matrícula	Nome	Admissão	----- Período -----		Limite	Dir	Dias	-----			----- Programação -----		Adto	Num
			Início	Término	Concessão			Conc	Saldo	Início	Gozo	Abono		
1-2		06/08/2017	06/08/2017	05/08/2018	15/07/2022	30,0	0,00	30,0	___/___/___	___	___	___	___	0
2-0		06/08/2017	06/08/2017	05/08/2018	15/07/2022	30,0	0,00	30,0	___/___/___	___	___	___	___	0
3-9		06/08/2017	06/08/2017	05/08/2018	15/07/2022	30,0	0,00	30,0	___/___/___	___	___	___	___	0

04. ASSUNTOS RELACIONADOS

- Não se aplica.

9980713 DTSPAG01-17783 DT O FR5040 - Não habilitar os campos "Início Aviso" e "Término Aviso" e preencher automaticamente o campo "Recebe Dias até" quando o "tipo de Aviso" é igual a "Não tem Aviso".

01. DADOS GERAIS

Produto:	TOTVS RH
Linha de Produto:	Linha Datasul
Segmento:	RH
Módulo:	Férias e Rescisões
Função:	FR5040 - Manutenção Programação de Rescisão
País:	Brasil
Ticket:	9980713
Requisito/Story/Issue (informe o requisito relacionado) :	DTSPAG01-17783

02. SITUAÇÃO/REQUISITO

Não habilitar os campos "**Início Aviso**" e "**Término Aviso**" e preencher automaticamente o campo "**Recebe Dias até**" quando o "**tipo de Aviso**" é igual a "**Não tem Aviso**".

03. SOLUÇÃO

Para solucionar o problema, após a mensagem “18532 - Não existe informação saldo FGTS do funcionário” ser exibida, ao clicar na opção “Sim”, os campos de início aviso e término aviso são desabilitados e as datas exibidas contém o mesmo valor da data de desligamento.

10229551 DTSPAG01-17877 DT O FR5060 está mostrando que tem férias não calculadas e não gera o movimento

01. DADOS GERAIS

Produto:	TOTVS RH
Linha de Produto:	Linha Datasul
Segmento:	RH
Módulo:	Férias e Rescisões
Função:	FR5060 Geração de Movimento Rescisão
Ticket:	10229551
Requisito/Story/Issue (informe o requisito relacionado) :	DTSPAG01-17877

02. SITUAÇÃO/REQUISITO

O FR5060 está mostrando que tem férias não calculadas e não gera o movimento.

03. SOLUÇÃO

Para solucionar o problema, foi incluída uma validação que verifica se existe cálculo de férias somente para os períodos aquisitivos que estão em aberto.

10396712 DTSCORE01-3346 DT O FR0040 não está apresentando o valor do campo Dias Já Concedidos corretamente.

01. DADOS GERAIS

Produto:	TOTVS RH
Linha de Produto:	Linha Datasul
Segmento:	RH
Módulo:	Férias e Rescisões
Função:	FR0040 – Manutenção Programação de Férias
País:	Brasil
Ticket:	10396712
Requisito/Story/Issue (informe o requisito relacionado) :	DTSCORE01-3346

02. SITUAÇÃO/REQUISITO

O **FR0040 - Manutenção Programação de Férias** não está apresentando o valor correto no campo **Dias Já Concedidos** ao efetuar o cadastro de uma **nova programação de férias**.

03. SOLUÇÃO

Ajustado o programa para que apresente corretamente o valor no campo Dias Já Concedidos.

10480623 DTSCORE01-3372 DT Calculo da Folha Normal e Rescisao tem comportamento diferentes para apuracao da base de calculo do INSS normal

01. DADOS GERAIS

Produto:	TOTVS RH
Linha de Produto:	Linha Datasul
Segmento:	RH
Módulo:	Férias e Rescisões
Função:	FR5100 – Cálculo Normal de Rescisões
Ticket:	10480623
Requisito/Story/Issue (informe o requisito relacionado) :	DTSCORE01-3372

02. SITUAÇÃO/REQUISITO

O cálculo não está considerando um evento com sequência de cálculo superior para base de cálculo do INSS normal, ao contrário do tratamento pela Folha Normal onde todos os eventos com incidência para o INSS são considerados para a base de cálculo independente da sequência de cálculo.

03. SOLUÇÃO

Foram feitos ajustes para que o cálculo de rescisões considere todos os eventos que tem incidência para INSS para compor a base de cálculo do INSS independente da sequência de cálculo. Caso cliente não queira que o evento com sequência de cálculo superior seja considerado para a base de cálculo do INSS, a orientação é que retire a incidência de INSS desse evento.

04. ASSUNTOS RELACIONADOS

10810314 DTSCORE01-4028 DT Erro no calculo complementares de abono de férias

01. DADOS GERAIS

Produto:	TOTVS RH
Linha de Produto:	Linha Datasul
Segmento:	RH
Módulo:	Férias e Rescisões
Função:	FR0620 - Cálculo Complementar de Férias
Ticket:	10810314
Requisito/Story/Issue (informe o requisito relacionado) :	DTSCORE01-4028

02. SITUAÇÃO/REQUISITO

Funcionário teve férias com abono que abrangeram dois meses.

No segundo mês foi concedido aumento salarial e, ao calcular as férias complementares está gerando um valor bem maior que o correto para o abono e seus reflexos.

03. SOLUÇÃO

O cálculo complementar de férias foi alterado para que, quando o aumento salarial ocorrer no segundo mês das férias, efetue o cálculo do índice 12 - Férias Abono Concedido considerando a quantidade de dias de abono do segundo mês de férias. Desta forma, tanto o evento de abono como os eventos dos seus reflexos (1/3 e adicionais) serão gerados com os valores corretos.

10816966 DTSCORE01-3952 DT FR5340 emite o TRCT com interrogação na descrição da rubrica 65.00

01. DADOS GERAIS

Produto:	TOTVS RH
Linha de Produto:	Linha Datasul
Segmento:	RH
Módulo:	Férias e Rescisões
Função:	FR5340 - Emissão do Recibo de Pagamento
Ticket:	10816966
Requisito/Story/Issue:	DTSCORE01-3952

02. SITUAÇÃO/REQUISITO

O programa FR5340 gera o Termo de Rescisão do Contrato de Trabalho (TRCT) com interrogação na descrição da rubrica 65.00 (Férias Proporcionalis).

03. SOLUÇÃO

Ajustado o programa FR5340 para imprimir a descrição **Férias Proporcionalis X/12 Avos** na rubrica 65.00, onde **X** equivale a quantidade de avos de férias.

04. DEMAIS INFORMAÇÕES

Não se aplica.

05. ASSUNTOS RELACIONADOS

- Não se aplica.

11059128 DTSCORE01-4191 DT Erro no cálculo - b_event_fp already exists with Empresa "*" Evento "A99"

01. DADOS GERAIS

Produto:	TOTVS RH
Linha de Produto:	Linha Datasul
Segmento:	RH
Módulo:	Férias e Rescisões
Função:	FR5100 – Cálculo Normal de Rescisões
Requisito/Story/Issue:	DTSCORE01-4191
Ticket:	10559128

02. SITUAÇÃO/REQUISITO

Ao calcular a Folha Normal, Calculo Normal ou Complementar de Rescisões pela primeira vez quando os índices de função específica 243 (Base Encargo INSS Normal) e 244 (Base Encargo INSS 13º Sal) ainda não foram criados e relacionados aos novos eventos e no FP0020 (Manutenção Eventos Analíticos) já existem os eventos criados na faixa 001 a 899 e A01 a A99, está apresentando erro progress “b_event_fp already exists with Empresa "*" Evento "A99". (132)” nesses 3 cálculos acima.

03. SOLUÇÃO

Foram feitos ajustes para que ao criar o evento novo e relacionar aos índices de função específica 243 e 244, não apresente este erro progress no momento do cálculo da Folha Normal, Cálculo Normal ou Complementar de Rescisões.

DTSCORE01-3930 DT Calculo Complementar Rescisao e Calculo Normal de Rescisao tem comportamento diferentes para apuracao da base de calculo do INSS

01. DADOS GERAIS

Produto:	TOTVS RH
Linha de Produto:	Linha Datasul
Segmento:	RH
Módulo:	Férias e Rescisões
Função:	FR5160 – Cálculo Complementar de Rescisões
Requisito/Story/Issue (informe o requisito relacionado) :	DTSCORE01-3930

02. SITUAÇÃO/REQUISITO

O cálculo complementar está apurando a base de INSS de forma diferente que o Cálculo da Folha Normal e o Cálculo Normal de Rescisões.

03. SOLUÇÃO

Foram feitos ajustes no Cálculo Complementar de Rescisões para que considere todos os eventos com incidência positiva ou negativa para INSS, independente de sequência de cálculo, assim como já é feito no Cálculo da Folha Normal e Cálculo Normal de Rescisões. Se o cliente entender que determinado evento não deve compor a base de INSS, deverá ajustar a incidência de INSS para “Não Incide”.

DTSCORE01-4002 Calculo Complementar Rescisao e Calculo Normal de Rescisao tem comportamento diferentes para apuracao da base de calculo do INSS

01. DADOS GERAIS

Produto:	TOTVS RH
Linha de Produto:	Linha Datasul
Segmento:	RH
Módulo:	Férias e Rescisões
Função:	FR5160 – Cálculo Complementar de Rescisões
Requisito/Story/Issue (informe o requisito relacionado) :	DTSCORE01-3930

02. SITUAÇÃO/REQUISITO

O cálculo complementar está apurando a base de INSS de forma diferente que o Cálculo da Folha Normal e o Cálculo Normal de Rescisões.

03. SOLUÇÃO

Foram feitos ajustes no Cálculo Complementar de Rescisões para que considere todos os eventos com incidência positiva ou negativa para INSS, independente de sequência de cálculo, assim como já é feito no Cálculo da Folha Normal e Cálculo Normal de Rescisões. Se o cliente entender que determinado evento não deve compor a base de INSS, deverá ajustar a incidência de INSS para “Não Incide”.

DTSCORE01-4034 DT FR5340 TRCT mostra incorretamente a quantidade de avos na rubrica 65.00, quando há mais de um período aquisitivo de férias

01. DADOS GERAIS

Produto:	TOTVS RH
Linha de Produto:	Linha Datasul
Segmento:	RH
Módulo:	Férias e Rescisões
Função:	FR5340 - Emissão do Recibo de Pagamento
Ticket:	Não se aplica
Requisito/Story/Issue:	DTSCORE01-4034

02. SITUAÇÃO/REQUISITO

O programa FR5340 gera o **Termo de Rescisão do Contrato de Trabalho (TRCT)** com quantidade incorreta de avos na rubrica **65.00**, quando há mais de um período aquisitivo de férias.

03. SOLUÇÃO

Ajustado o programa FR5340 para calcular corretamente os avos das rubricas **65.00 (Férias Proporcionais)** e **66.01 (Férias Vencidas)** independente da quantidade de períodos aquisitivos de férias.

04. DEMAIS INFORMAÇÕES

Não se aplica.

05. ASSUNTOS RELACIONADOS

- Não se aplica.

Folha de Pagamento - Manutenção - 12.1.32

- 00000 DTSXXX01-00001 DT Modelo NÃO PUBLICAR CORE
- 00000 DTSXXX01-00001 DT Modelo NÃO PUBLICAR ROTINAS

- 2309670 DTSCORE01-200 DT O FP3020 Conversão Horas Jornada Incompleta não gerando na Folha.
- 2971168 DTSCORE01-297 DT Folha Normal está calculando as horas errado quando tem aviso trabalhado no mes e a rescisão é no mês seguinte.
- 3248738 DTSCORE01-242 DT O FP3020 está duplicando a quantidade de horas de Jornada Incompleta
- 4392392 DTSCORE01-235 DT FP3020 está calculando errado as horas do mês, quando utilizado compensação mês
- 5766942 DTSCORE01-223 DT FP3200 fecha indevidamente período aquisitivo de férias no FP1800
- 7731576 DTSPAG01-18086 DT FP6010 - Ao gerar SEFIP 650 o sistema não permite informar Processo/Ano/ Vara a partir do segundo estabelecimento
- 7868977 DTSCORE01-1378 FP1840 - Transferir Valores DIRF (FP6020) 13o Salário Para Matrícula Destino
- 8333419 DTSPAG01-15706 DT Despesas Médicas com Mesmo Evento não vai para DIRF
- 8335678 DTSPAG01-16929 DT O FR5960 não gera corretamente a informação do FP6020 de previdência privada quando há alteração dessa informação
- 8361048 DTSPAG01-16935 DT FP5960 - DIRF - Funcionários apenas com Rendimentos Isentos não são levados para a DIRF, mesmo ultrapassando o limite mínimo.
- 9079004 DTSPAG01-17429 DT No FP4061 e FP1641 está ocorrendo um erro ao utilizar o método de impressão como "Impressora"
- 9338757 DTSCORE01-1950 FP6000 Não Permite Informar Eventos de IR e INSS Somente com Base e Valor Zerado
- 9583210 DTSPAG01-17589 DT FP1601 Demonstrando os Dados na Ordem Incorreta na Classificação por Lotação
- 9689926 DTSPAG01-17579 DT FP1350 Erro 8633 Data de Início Lotação não é valida ao alterar lotação de funcionário admitido no mês seguinte ao da folha
- 9818323 DTSCORE01-2495 DT FP1600 Validando incorretamente situações com o CID e CID Relacionado
- 9913725 DTSPAG01-17680 DT FP3500 / FP3501 ajusta a opção impressora apresentada indevidamente após clicar no botão "ferramentas"
- 9925195 DTSPAG01-17832 DT FP6600/FP6610 - Alterar a rotina para permitir a importação do Crachá TSA
- 9926298 DTSCORE01-2857 DT Valor de INSS Empresa sobre Pro-Labore está dobrando na conta de Autônomo quando empresa utiliza encargos por funcionário
- 9929601 DTSCORE01-2901 DT FA2000 programa não esta gerando os valores das horas excedentes.
- 9937021 DTSPAG01-17759 DT FP5540 Validando a Primeira Linha de Importação Indevidamente
- 9949594 DTSPAG01-17686 DT PE7001 - PE7002 - Alterar a rotina para sugerir a geração do arquivo corretamente no diretório do usuário sec\sec000aa.r
- 9964142 DTSPAG01-17708 DT O FP1760 está mostrando o Estado Civil como Solteiro Indevidamente
- 10054559 DTSCORE01-2693 DT Divergências no comportamento do parâmetro "Considera Adiant Normal" no FP0020.
- 10060686 DTSCORE01-2697 DT Vencimentos da Folha normal não batem com o salário de cadastro para mensalista que possui férias no mês (arredondando - diferença 1 centavo)
- 10089555 DTSCORE01-2753 FP3160 quando tem mais de 30 eventos apresenta a mensagem Array subscript 31 is out of range
- 10105688 DTSPAG01-17795 DT O relatório FPR022A não está listando todas as tabelas salariais cadastradas no programa FP0700
- 10110965 DTSPAG01-17803 DT FP6010 - SEFIP gerando indevidamente funcionário suspenso durante todo o mês de referência
- 10116836 DTSPAG01-17786 DT FP6010 - SEFIP - Inconsistência Validador - 320636 Indicativo recolhimento Depósito FGTS na GRRF não deve ser informado.
- 10116836 DTSPAG01-18593 DT FP6010 - SEFIP - Inconsistência Validador - 320636 Indicativo recolhimento Depósito FGTS na GRRF não deve ser informado.
- 10122565 DTSPAG01-17839 DT FP5549 Está gerando funcionários sem eventos com incidência para o líquido

- 10140122 DTSCORE01-2817 DT Pensão Alimentícia sobre Salário Mínimo para Funcionário Afastado pelo INSS o mês todo.
- 10167834 DTSPAG01-17848 DT FP3010 Está buscando o percentual incorreto do adiantamento 13º Salário.
- 10173332 DTSPAG01-17909 DT O FP1597 está considerando Menor Aprendiz na totalidade de empregados para cálculo da cota de Funcionários Portadores de Deficiência
- 10189085 DTSCORE01-2874 DT Calculo de PLR para tarefeiros
- 10206024 DTSPAG01-17852 DT FP3000 permitindo calcular 13º salário no mês de novembro junto da folha normal
- 10227362 DTSPAG01-17874 DT Ao emitir o FR5340 (Emissão do Recibo de Pagamento) estava sendo apresentada a seguinte mensagem de erro: "O campo Série TRCT/eSocial deve ser informado no FP1500 para funcionários com vínculo CLT."
- 10228688 DTSPAG01-17879 DT FP3501 está mostrando um salário diferente do cálculo devido aumento salarial
- 10244969 DTSCORE01-2928 DT Calculo incorreto dos avos de adiantamento de 13 salario para admitidos no ano
- 10246863 DTSPAG01-17878 DT FP1840 emite erro Progress 132 quando funcionário é Prazo Determinado e já teve Suspensão de Contrato
- 10298216 DTSCORE01-2999 DT Insalubridade x horas do turno no calculo do Adiantamento de 13 Salario
- 10303300 DTSPAG01-18000 DT A alteração de jornada pelo FP1360 está gerando inconsistência nos históricos do FP1350 do funcionário
- 10305230 DTSPAG01-17937 DT Na execução do FP6010 está ocorrendo o erro "Registro Funcionário não está disponível. (91)"
- 10313295 DTSCORE01-2984 DT Cálculo das férias com INSS zerado para funcionário que era múltiplo vínculo no passado
- 10332399 DTSPAG01-17936 DT SEFIP não gera informações referente ao adiantamento do 13º salário aos funcionário múltiplos vínculos
- 10342188 DTSCORE01-3021 DT FP3020 está calculando horas falta incorretamente, quando ultimo dia do mês é do tipo compensado
- 10352546 DTSPAG01-17952 DT FP6010 Base de Cálculo 13º Salário Prev. Social Zerado para Contrato Intermitente
- 10362204 DTSCORE01-3195 DT FP3200 Erro no Encerramento Mensal "Estouro na tabela de Lock, incremento -L no servidor. (915)"
- 10421070 DTSCORE01-3486 DT FR5160 esta gerando evento com valor negativo indevidamente.
- 10488130 DTSCORE01-3404 DT O recálculo do 13º salário de maternidade não é deduzido da base de encargos na GPS
- 10496680 DTSCORE01-3403 DT Cálculo da Folha Normal esta apresentando erro de Evento não cadastrado
- 10512898 DTSCORE01-3414 DT Calculo de Encargos por Funcionario trava e nao conclui
- 10525873 DTSCORE01-3412 DT Valor informado no parcelado para pensão alim. de 13º salário esta duplicando no recálculo da folha normal de dezembro
- 10530775 DTSCORE01-3458 DT Diferencas no rateio dos encargos referente ao salario maternidade
- 10535941 DTSCORE01-3435 DT O FP3020 não está arredondando o líquido conforme parametrizado no FP0560.
- 10545080 DTSCORE01-3528 DT Evento de Previdencia Privada 13 Sal nao transita na Folha Normal de dezembro
- 10545795 DTSCORE01-3457 DT Calculo do 13 salario esta apurando 0,01 centavo de diferenca do que o recalculo da folha normal
- 10553004 DTSCORE01-3503 DT FP3060 - Erro ** Dia no mês é inválido. (81)
- 10554091DTSCORE01-3460 DT Diferenças no rateio dos encargos da GPS de dezembro quando há mais de 30 eventos folha 13º Salario e Folha Normal
- 10579503 DTSCORE01-3509 DT Transferencia de funcionario nao esta levando corretamente os valores da DIRF (FP6020)
- 10593540 DTSCORE01-3839 DT Diferença no valor da comissão no adto quando possui formula e adto parametrizado para proporcionalizar

- 10593981 DTSCORE01-3549 DT Diferença no valor do Evento 237, com o evento de líquido das Férias
- 10594271 DTSPAG01-18085 DT FP6600 - Importação de Funcionários Estrangeiros Apresentando Mensagem Indevida.
- 10595013 DTSPAG01-18234 DT Grupo de pagamento Líquido acima de 50 não gera títulos por portador
- 10612658 DTSCORE01-3608 DT FP9194 Erro valor diferença projeção aviso prévio indenizado ano anterior
- 10633490 DTSCORE01-3599 DT FP3000 – Adto para origem Estagiário não traz informado o PLR
- 10692847 DTSCORE01-3705 DT Problema no cálculo da Provisão do PLR
- 10695189 DTSCORE01-4012 DT FA2000 não esta considerando todos os valores para calculo do DSR
- 10709764 DTSPAG01-18172 DT FP7060 não exporta o número do endereço
- 10716825 DTSPAG01-18206 DT DIRF - FP5900 não está gerando valores isentos para funcionários ativos no FP5920
- 10727625 DTSCORE01-3755 DT FP3020 x Valor de INSS sobre pensão
- 10783420 DTSPAG01-18324 DT A Importação de Funcionário Está Gravando Caracteres Inválidos Para o Esocial
- 10806735 DTSPAG01-18249 DT FP1520 Campo Dias Contrato/Suspensão Está Truncado
- 10806930 DTSCORE01-3912 DT FP1500 – Pasta Cadastral, Dias Suspensão para Menor Aprendiz
- 10825378 DTSCORE01-3959 DT FP3080/FP3100 está Eliminando Indevidamente Informações da Pasta Normal do FP6020
- 10847014 DTSPAG01-18311 DT O FP3595 está listando na origem e no destino as férias de transferido durante as férias
- 10852015 DTSPAG01-18314 DT FP8200 - Está permitindo efetuar reajuste com data inferior ao último histórico salarial, duplicando valores.
- 10862613 DTSPAG01-18325 DT FP5900 - DIRF - Despesas médicas estão duplicadas para funcionários que foram transferidos
- 10862672 DTSCORE01-3989 DT FP3060 Adequar processo conforme Nota Técnica SEI nº 51520/2020/ME
- 10864393 DTSCORE01-3983 DT Informe de rendimentos com pensão salário mínimo
- 10868161 DTSPAG01-18379 DT Ordenação de CNPJ incorreta no registro INFPC
- 10870234 DTSPAG01-18308 DT FP5900 - DIRF - Não leva valores de PLR pagos no complemento de rescisão
- 10870535 DTSCORE01-4013 DT DIRF - Divergência nos valores FP9194 x FP9193 x FP6020 x FP4510
- 10909839 DTSPAG01-18348 DT Gravar Campo Email Contato Sem Espaços no Fim do Endereço de Email
- 10919911 DTSINTEGR01-2354 DT Carol 2C não está sincronizando de forma online os dados do funcionário
- 10935593 DTSPAG01-18381 DT SEFIP Está levando apenas o retorno dos afastamentos que iniciaram no mês anterior
- 10939024 DTSCORE01-4171 DT FP3020 solicita Conversão Carga Turno para funcionário afastado
- 10939168 DTSCORE01-4085 DT FP6020 Não Possui Gravados Todos os Valores de IR Normal
- 10942737 DTSPAG01-18382 DT SEFIP Não está gerando base de 13º dos desligados
- 10954998 DTSPAG01-18398 DT Informe de rendimentos com informações incorretas
- 11033200 DTSPAG01-18554 DT Desligado com um vínculo está com ocorrência de múltiplos vínculos na SEFIP
- 11035851 DTSPAG01-18557 DT SEFIP com erro 320674 Registro já existente
- 11054947 DTSCORE01-4215 DT FP3170 - Ao Executar O Programa Na Competência Fevereiro Ocorre Erro Progress "*** Day in month is invalid(81)".
- 11078785 DTSCORE01-4235 DT Evento 999 no cálculo da folha normal dos demitidos
- 11096596 DTSCORE01-4265 DT Inconsistência validação SEFIP = falta inicio afastamento Y quando há o retorno Z5
- 11106082 DTSCORE01-4216 DT FP1600 - Erro Progress ao incluir uma Situação de Rescisão anterior a Situação de Entrada por Transferência
- 11106508 DTSPAG01-18641 DT Na abertura do programa FP4440 estão ocorrendo os erros progress "All or part of LITERAL widget is being placed outside of FRAME f-pg-par by setting SCREEN-VALUE"
- 11150083 DTSPAG01-18650 - Erro FP9160 - clique duplo na matrícula na grid de digitação
- 11181555 FP0770 está ocorrendo o erro progress ** No Estabelecimento record is available. (91) ao tentar incluir um registro de cargo

- 11192153 DTSCORE01-4302 DT Férias não deduziu do evento 001 no calculo da folha normal quando utiliza FP2540
- 11203147 DTSPAG01-18713 DT SEFIP com erro 320632 Data Movimentação deve ser igual ou menor à competência
- 11227674 DTSPAG01-18751 DT SEFIP não está gerando registro 32 de acidente anterior à competência ainda sem retorno
- 11283671 DTSPAG01-18889 DT SEFIP de Tomador (150/155) não está levando o campo Desconto Segurado e Base Previdência Social nos Afastamentos
- 11288066 DTSPAG01-18917 DT FP4061 - Situações - Funcionário afastado em todo o período não é listado no relatório
- DTSCORE01-2568 DT Retorno Afastamento com mais de 180 dias x Provisionamento de Férias
- DTSCORE01-2933 DT Divergências no comportamento do parâmetro "Considera Adiant Normal" no FP0024.
- DTSCORE01-2938 DT O FP1800 está apresentando a Data de Término de Adicionais incorreta.
- DTSCORE01-3152 DT Erro Progress “** No Período Aquisitivo Férias record is available. (91)” ao gerar relatório no FP5390.
- DTSCORE01-3837 DT FP3060 esta gerando incorretamente os adicionais do período aquisitivo
- DTSCORE01-4002 DT Base encargo Normal e 13 Sal está com valor dobrado na folha normal quando possui complemento de rescisão no mês da original
- DTSCORE01-4032 DT Divergências nos valores RRA do FP6020 quando executa FP9194 e FP9193 no mesmo mês
- DTSCORE01-4238 DT Programa de Acerto SP0007 - Ao criar novo período aquisitivo de férias copia indevidamente histórico de concessão de período anterior
- DTSCORE01-4469 DT Diferença rateio quando tem Centro de Custo informado no movimento relacionado não gerando evento Base Encargo INSS Normal
- DTSINTEGR01-1344 DT O programa FP9300 está emitindo mensagem indevida
- DTSPAG01-18002 DT Erro PaperSize - FP1641 e FP3595
- DTSPAG01-18164 DT Importação TOTVS Consignado
- DTSPAG01-18272 DT SEFIP Inconsistência - Atestados com início e término anterior ao mês da referência não devem constar no arquivo
- DTSPAG01-18519 DT SEFIP com erro 320645 A data de prorrogação do afastamento ou retorno deve ser maior que a data do afastamento anterior.
- DTSPAG01-18578 DT SEFIP com erro 300567 Para categoria indicada deve ser informada remuneração sem 13º salário ou remuneração 13º salário
- DTSPAG01-18664 DT SEFIP com erro 300572 Remuneração base de cálculo da contribuição previdenciária só deve ser informada quando houver movimentação por O1, O2, O3, P3, R, Q1, Q2, Q3, Q4, Q5, Q6, Q7, Z2, Z3 e Z4 ou registro complementar para FGTS

00000 DTSXXX01-00001 DT Modelo NÃO PUBLICAR CORE

01. DADOS GERAIS

Produto:	TOTVS RH
Linha de Produto:	Linha Datasul
Segmento:	RH
Módulo:	Folha de Pagamento
Função:	FP
País:	Brasil
Ticket:	
Requisito/Story/Issue (informe o requisito relacionado) :	DTSCORE01-

02. SITUAÇÃO/REQUISITO

03. SOLUÇÃO

- **Passo 01.** Passo 02

04. DEMAIS INFORMAÇÕES

Não se aplica.

IMPORTANTE!

Use esse box para destacar informações relevantes e/ou de destaque.

05. ASSUNTOS RELACIONADOS

- Não se aplica.

00000 DTSXXX01-00001 DT Modelo NÃO PUBLICAR ROTINAS

01. DADOS GERAIS

Produto:	TOTVS RH
Linha de Produto:	Linha Datasul
Segmento:	RH
Módulo:	Folha de Pagamento
Função:	FP
Ticket:	
Requisito/Story/Issue (informe o requisito relacionado) :	

02. SITUAÇÃO/REQUISITO**03. SOLUÇÃO**

- **Passo 01.** Passo 02
-

04. DEMAIS INFORMAÇÕES

IMPORTANTE!

Use esse box para destacar informações relevantes e/ou de destaque.

05. ASSUNTOS RELACIONADOS

-

2309670 DTSCORE01-200 DT O FP3020 Conversão Horas Jornada Incompleta não gerando na Folha.

01. DADOS GERAIS

Produto:	TOTVS RH
Linha de Produto:	Linha Datasul
Segmento:	RH
Módulo:	Folha de Pagamento
Função:	FP3020 - Tarefas Cálculo Folha Normal
Ticket:	2309670
Requisito/Story/Issue (informe o requisito relacionado) :	DTSCORE01-200

02. SITUAÇÃO/REQUISITO

No calculo da folha de pagamento, não está levando em consideração os dados cadastrados no FP0080, mesmo o FP0580 estando como somente o utiliza controle de frequência marcado.

03. SOLUÇÃO

Alterado o cálculo da folha para considerar os parâmetros do **FP0580**, "**Utiliza Controle Frequência**", "**Considera Somente Exceções do Ponto**", "**Considera Movimentos Ponto**", "**Considera Situações Ponto**" e "**Considera Cálculo Ponto**" do **PE1700** e converter as horas das situações de afastamento = **Jornada Incompleta** conforme regra:

Se todos estiverem desmarcados ou somente o "**Utiliza Controle Frequência**" marcado, converte as horas nos eventos do **FP0080**, senão converte as horas nos eventos do **FP0040** índices 55 (para horas diurnas) e 124 (para horas noturnas).

04. ASSUNTOS RELACIONADOS

- [Tarefas Cálculo Folha Normal - FP3020](#)

2971168 DTSCORE01-297 DT Folha Normal está calculando as horas errado quando tem aviso trabalhado no mes e a rescisão é no mês seguinte.

01. DADOS GERAIS

Produto:	TOTVS RH
Linha de Produto:	Linha Datasul
Segmento:	RH
Módulo:	Folha de Pagamento
Função:	FP3020 – Calculo Folha Normal
Ticket:	2971168
Requisito/Story/Issue (informe o requisito relacionado) :	DTSCORE01-297

02. SITUAÇÃO/REQUISITO

Funcionário onde as horas trabalhadas são calculadas pela Folha de Pagamento, possui aviso trabalhado para a situação de afastamento 83 do dia 17/01 a 21/02, contém carga horária do turno informada no FP2540 (Manutenção Carga Horária Turno), porém não contém a conversão carga turno para a situação 83 informada no FP0080 (Manutenção Eventos Conversão Carga Turno). Ao realizar o cálculo da Folha de Pagamento de Janeiro, as horas correspondentes aos dias do aviso trabalhado não está sendo calculadas.

03. SOLUÇÃO

Foram feitos ajustes no cálculo da Folha Normal para que quando não conter Conversão Carga Turno para situação de afastamento e as horas trabalhadas forem informadas no FP2540 (Manutenção Carga Horária Turno), o cálculo da Folha Normal apure as horas corretamente correspondente aos dias da situação de afastamento para os eventos do turno de trabalho (FP2540).

04. ASSUNTOS RELACIONADOS

3248738 DTSCORE01-242 DT O FP3020 está duplicando a quantidade de horas de Jornada Incompleta

01. DADOS GERAIS

Produto:	TOTVS RH
Linha de Produto:	Linha Datasul
Segmento:	RH
Módulo:	Folha de Pagamento
Função:	FP3020 - Cálculo da Folha Normal
Ticket:	3248738
Requisito/Story/Issue (informe o requisito relacionado) :	DTSCORE01-242

02. SITUAÇÃO/REQUISITO

Quando configurado mais de um evento junto da conversão carga horária tipo dia (FP2640) o cálculo da folha duplica a quantidade de horas do afastamento de Jornada Incompleta.

03. SOLUÇÃO

Ajustado o programa para que não duplique indevidamente quantidade de horas de Jornada Incompleta.

Foi ajustado também o [Tarefas Cálculo Folha Normal - FP3020](#) informando como o Cálculo da Folha se comporta quando há situação de Jornada Incompleta.

04. ASSUNTOS RELACIONADOS

- [Tarefas Cálculo Folha Normal - FP3020](#)

4392392 DTSCORE01-235 DT FP3020 está calculando errado as horas do mês, quando utilizado compensação mês

01. DADOS GERAIS

Produto:	TOTVS RH
Linha de Produto:	Linha Datasul
Segmento:	RH
Módulo:	Folha de Pagamento
Função:	FP3020 – Cálculo Folha Normal
Ticket:	4392392
Requisito/Story/Issue (informe o requisito relacionado) :	DTSCORE01-235

02. SITUAÇÃO/REQUISITO

No calculo da folha de pagamento FP3020, programa esta calculando incorretamente as horas normais, quando utilizado compensação de horas no mês.

03. SOLUÇÃO

Foram feitos ajustes no cálculo da folha normal, para fazer o arredondamento correto quando utilizado compensação mês.

5766942 DTSCORE01-223 DT FP3200 fecha indevidamente período aquisitivo de férias no FP1800

01. DADOS GERAIS

Produto:	TOTVS RH
Linha de Produto:	Linha Datasul
Segmento:	RH
Módulo:	Folha de Pagamento
Função:	FP3200 - Encerramento Mensal
Ticket:	5766942
Requisito/Story/Issue:	DTSCORE01-223

02. SITUAÇÃO/REQUISITO

O programa FP3200 fecha indevidamente período aquisitivo de férias no programa FP1800 - Manutenção Períodos Aquisitivos Férias.

03. SOLUÇÃO

Ajustado o programa FP3200 para validar também se a data de término do período aquisitivo é menor ou igual ao último dia do mês que está sendo encerrado. Caso seja, então o período aquisitivo de férias é fechado no programa FP1800.

7731576 DTSPAG01-18086 DT FP6010 - Ao gerar SEFIP 650 o sistema não permite informar Processo/Ano/Vara a partir do segundo estabelecimento

01. DADOS GERAIS

Produto:	TOTVS RH
Linha de Produto:	Linha Datasul
Segmento:	RH
Módulo:	Folha de Pagamento
Função:	FP6010 - SEFIP
Ticket:	7731576
Requisito/Story/Issue (informe o requisito relacionado) :	DTSPAG01-18086

02. SITUAÇÃO/REQUISITO

Ao gerar SEFIP 650 (FP6010) o sistema não permite informar Processo/Ano/Vara a partir do segundo estabelecimento.

03. SOLUÇÃO

Alterado o programa da SEFIP para permitir informar Processo/Ano/Vara a partir do segundo estabelecimento.

7868977 DTSCORE01-1378 FP1840 - Transferir Valores DIRF (FP6020) 13o Salário Para Matrícula Destino

01. DADOS GERAIS

Produto:	TOTVS RH
Linha de Produto:	Linha Datasul
Segmento:	RH
Módulo:	Folha de Pagamento
Função:	FP1840 - Transferência de Funcionários
País:	Brasil
Ticket:	7868977
Requisito/Story/Issue	DTSCORE01-1378

02. SITUAÇÃO/REQUISITO

Na transferência de funcionário (fp1840) após o cálculo do 13 salário mas sem adiantamento salarial programado não está levando as informações de 13º salário do fp6020 para a matrícula de destino

03. SOLUÇÃO

Alterado o programa fp1840 para transferir os dados de 13º salário do fp6020 da origem para o destino caso a transferência seja realizada após o cálculo da folha de 13º salário e antes do cálculo do adiantamento quinzenal.

8333419 DTSPAG01-15706 DT Despesas Médicas com Mesmo Evento não vai para DIRF

01. DADOS GERAIS

Produto:	TOTVS RH
Linha de Produto:	Linha Datasul
Segmento:	RH
Módulo:	Folha de Pagamento
Função:	FP5900 Geração Informações DIRF
País:	Brasil
Ticket:	8333419
Requisito/Story/Issue (informe o requisito relacionado) :	DTSPAG01-15706

02. SITUAÇÃO/REQUISITO

Funcionário possui **2 benefícios** de **despesas médicas** com o mesmo evento, que não está sendo gerado para a DIRF - FP5920 Manutenção Informações - Física.

03. SOLUÇÃO

Programa ajustado para considerar **mais de um benefício de despesa médica com mesmo evento** que transita na Folha de Pagamento, porém diferenciando pelo Prestador na DIRF.

8335678 DTSPAG01-16929 DT O FR5960 não gera corretamente a informação do FP6020 de previdência privada quando há alteração dessa informação

01. DADOS GERAIS

Produto:	TOTVS RH
Linha de Produto:	Linha Datasul
Segmento:	RH
Módulo:	Folha de Pagamento
Função:	FP6020
Ticket:	8335678
Requisito/Story/Issue (informe o requisito relacionado) :	DTSPAG01-16929

02. SITUAÇÃO/REQUISITO

O FR5960 não gera corretamente a informação do **FP6020 - Manutenção Informações Imposto de Renda** de previdência privada quando há alteração dessa informação.

03. SOLUÇÃO

Para impedir que haja problema de informação divergente quando é alterado o valor da previdência privada no **FP6020 - Manutenção Informações Imposto de Renda**, foi inserida uma mensagem para alertar sobre a necessidade de atualizar essa informação em todos os programas correspondentes.

Dessa forma, quando for incluído, alterado ou excluído um registro no **FP6020 - Manutenção Informações Imposto de Renda** que contenha valor de Dedução de Previdência Privada ou Resto de Previdência Privada, será exibida a seguinte mensagem: **“Valor da Previdência foi alterado! Confirma?”**.

O usuário pode selecionar a opção **Sim** para dar continuidade no processo, ou selecionar a opção **Não** para não ser efetuada a modificação. Quando for confirmada a alteração, é importante que o usuário faça a mesma atualização do campo no **FP6000 - Manutenção Movimento Calculado**. Dessa forma, não haverá mais diferença na DIRF e no Informe de Rendimentos.

You are using an UNLICENSED copy of **Scroll PDF Exporter for Confluence**. Do you find Scroll PDF Exporter useful? Consider purchasing it today: <https://www.k15t.com/software/scroll-pdf-exporter>

8361048 DTSPAG01-16935 DT FP5960 - DIRF - Funcionários apenas com Rendimentos Isentos não são levados para a DIRF, mesmo ultrapassando o limite mínimo.

01. DADOS GERAIS

Produto:	TOTVS RH
Linha de Produto:	Linha Datasul
Segmento:	RH
Módulo:	Folha de Pagamento
Função:	FP5960 - Geração Arquivo DIRF
Ticket:	8361048
Requisito/Story/Issue (informe o requisito relacionado) :	DTSPAG01-16935

02. SITUAÇÃO/REQUISITO

Funcionários apenas com Rendimentos Isentos não são levados para a DIRF, mesmo **ultrapassando o limite mínimo (DIRF com Vínculo)** informado no **FP2500 Manutenção Tabela IRF/ INSS Geral**.

03. SOLUÇÃO

Alterada o programa para considerar também os **rendimentos isentos** para a impressão do funcionário na DIRF.

Caso a **soma de todos os rendimentos** do funcionário, **inclusive** os rendimentos **isentos ultrapassem o limite mínimo** definido no FP2500, o funcionário será **impresso no arquivo**.

9079004 DTSPAG01-17429 DT No FP4061 e FP1641 está ocorrendo um erro ao utilizar o método de impressão como "Impressora"

01. DADOS GERAIS

Produto:	TOTVS RH
Linha de Produto:	Linha Datasul
Segmento:	RH
Módulo:	Folha de Pagamento
Função:	FP4061 - Gerador de Relatórios FP1641 - Relatórios Ficha Registro do Funcionário em Excel
País:	Brasil
Ticket:	9079004
Requisito/ Story/Issue (informe o requisito relacionado) :	DTSPAG01-17429

02. SITUAÇÃO/REQUISITO

No FP4061 e FP1641 está ocorrendo um erro ao utilizar o método de impressão como "Impressora".

03. SOLUÇÃO

Para solucionar o problema, foi incluída a mensagem de erro "57086 - Destino Impressora Inválida para o Relatório em Impressora" no **FP4061 - Gerador de Relatórios** e **FP1641 - Relatórios Ficha Registro do Funcionário em Excel** para não permitir selecionar o destino como impressora quando o tipo de arquivo for Excel.

9338757 DTSCORE01-1950 FP6000 Não Permite Informar Eventos de IR e INSS Somente com Base e Valor Zerado

01. DADOS GERAIS

Produto:	TOTVS RH
Linha de Produto:	Linha Datasul
Segmento:	RH
Módulo:	Folha de Pagamento
Função:	FP6000 - Manutenção Movimentos Calculados
Ticket:	9338757
Requisito/Story/Issue :	DTSCORE01-1950

02. SITUAÇÃO/REQUISITO

O FP6000 não está permitindo informar o evento do IR sem valor, só com base e, também o evento de liquido (900) não permite informar valor zerado.

03. SOLUÇÃO

Alterado o programa fp6000 para permitir informar os eventos relacionados aos índices de função específicas relacionadas a IR e a INSS somente com valor de base e valor zerado. Também foi alterado para permitir informar o evento de liquido com valor zerado. Estas alterações se fazem necessária para ajustar informações para atender fechamento do e-Social.

04. DEMAIS INFORMAÇÕES

O programa fp6000 também foi alterado para solucionar as seguinte situações:

- Se abrir duas telas do FP6000 simultaneamente e posicionar em 2 funcionários distintos ou períodos distintos, ao fazer uma alteração/inclusão/eliminação em um dos funcionários os valores são gravados iguais nos dois programas abertos.
- Ao incluir ou alterar qualquer evento o campo Origem será gravado como "Manual" evidenciando que os valores foram alterados manualmente.

9583210 DTSPAG01-17589 DT FP1601 Demonstrando os Dados na Ordem Incorreta na Classificação por Lotação

01. DADOS GERAIS

Produto:	TOTVS RH
Linha de Produto:	Linha Datasul
Segmento:	RH
Módulo:	Folha de Pagamento
Função:	FP1601 Listagem Situações Afastamento
País:	Brasil
Ticket:	9583210
Requisito/Story/Issue (informe o requisito relacionado) :	DTSPAG01-17589

02. SITUAÇÃO/REQUISITO

Quando emitido o FP1601 com a Classificação por Unidade de Lotação, com os níveis de quebra informados, o programa está demonstrando os dados no relatório na ordem incorreta conforme o Plano de Lotação do período.

03. SOLUÇÃO

Foi ajustado o programa para imprimir as situações de afastamento conforme parametrização efetuada e plano de lotação ativo no período.

04. DEMAIS INFORMAÇÕES

Não se aplica.

05. ASSUNTOS RELACIONADOS

Não se aplica.

9689926 DTSPAG01-17579 DT FP1350 Erro 8633 Data de Início Lotação não é válida ao alterar lotação de funcionário admitido no mês seguinte ao da folha

01. DADOS GERAIS

Produto:	TOTVS RH
Linha de Produto:	Linha Datasul
Segmento:	RH
Módulo:	Folha de Pagamento
Função:	FP1350 - Altera Lotação Unidade de Lotação
Ticket:	9689926
Requisito/Story/Issue (informe o requisito relacionado) :	DTSPAG01-17579

02. SITUAÇÃO/REQUISITO

Ao incluir/alterar a lotação de funcionário **admitido no mês seguinte** ao atual da empresa, ocorre o erro:

Mensagem: 8633

Texto: Data de Início Lotação não é válida

03. SOLUÇÃO

Alterado o programa para permitir alterar a lotação do funcionário para meses futuros ao mês da folha atual.

9818323 DTSCORE01-2495 DT FP1600 Validando incorretamente situações com o CID e CID Relacionado

01. DADOS GERAIS

Linha de Produto:	Datasul
Segmento:	Plataforma TOTVS RH
Módulo:	Folha de Pagamento
Função:	FP1600 - Manutenção Histórico de Situações
Ticket:	9818323
Requisito/Story/Issue:	DTSCORE01-2495

02. SITUAÇÃO/REQUISITO

Funcionário com situações e CID informado, erro na validação para modificar, incluir e eliminar o registro.

03. SOLUÇÃO

O programa foi ajustado para validar corretamente situações que em o CID/CID Relacionado, estiverem com menos de 60 dias para situações que utilizam o mesmo CID da situação anterior.

Este ajuste aplica-se também aos programas do módulo de medicina do trabalho:

- **MT0728** - Atendimento Médico;
- **MT0738** - Manutenção Atestados Externos;
- **MT0828** - Gerenciador Médico.

9913725 DTSPAG01-17680 DT FP3500 / FP3501 ajusta a opção impressora apresentada indevidamente após clicar no botão "ferramentas"

01. DADOS GERAIS

Produto:	TOTVS RH
Linha de Produto:	Linha Datasul
Segmento:	RH
Módulo:	Folha de Pagamento
Função:	FP3501 - Emissão Individual de Envelopes FP3500 - Emissão Coletiva de Pacotes
Ticket:	9913725
Requisito/Story/Issue (informe o requisito relacionado) :	DTSPAG01-17680

02. SITUAÇÃO/REQUISITO

O FP3501 e FP3500 está permitindo realizar a impressão de formulários PDF.

03. SOLUÇÃO

Para solucionar o problema, ao tentar executar a impressão de relatório PDF individual ou duplo, a mensagem "Destino Impressora inválido para o relatório em PDF" é exibida.

04. DEMAIS INFORMAÇÕES

Foi cadastrada uma nova mensagem de erro.

9925195 DTSPAG01-17832 DT FP6600/FP6610 - Alterar a rotina para permitir a importação do Crachá TSA

01. DADOS GERAIS

Produto:	TOTVS RH
Linha de Produto:	Linha Datasul
Segmento:	RH
Módulo:	Folha de Pagamento
Função:	FP6600 - Importação Funcionários FP6610 - Importação Funcionários Contratos Especiais
Ticket:	9925195
Requisito/Story/Issue (informe o requisito relacionado) :	DTSPAG01-17832

02. SITUAÇÃO/REQUISITO

Alterar a rotina para permitir a importação do Crachá TSA através dos programas FP6600 e FP6610.

03. SOLUÇÃO

Alterada a rotina para permitir a importação do Crachá TSA através dos programas FP6600 e FP6610.

Ao importar os funcionários através dos programas FP6600 e FP6610 caso o campo "Crachá TSA" estiver informado o sistema deverá atualizar o campo "Crachá TSA" do FP1500 quando FP6600 e FP1510 quando FP6610.

9926298 DTSCORE01-2857 DT Valor de INSS Empresa sobre Pro-Labore está dobrando na conta de Autônomo quando empresa utiliza encargos por funcionário

01. DADOS GERAIS

Produto:	TOTVS RH
Linha de Produto:	Linha Datasul
Segmento:	RH
Módulo:	Folha de Pagamento
Função:	FP4040 - Demonstrativo Contábil
Requisito/Story/Issue:	DTSCORE01-2857
Ticket	9926298

02. SITUAÇÃO/REQUISITO

Quando a empresa utiliza encargos por funcionário, onde há um mesmo Encargo Social (FP0680) que Incide Sem Vínculo e Autônomos, e este encargo está marcado para contabilizar tanto o encargo, quanto o Evento informado para encargo sobre Folha Normal, ao emitir o Demonstrativo Contábil está contabilizando valores divergentes.

03. SOLUÇÃO

Foram feitos ajustes para que quando utilize encargos por funcionário (FP0680), onde o evento informado no encargo está marcado para contabilizar (FP0020), o valor dos funcionários Sem Vínculo será contabilizado pelo evento e o valor dos Autônomos, será contabilizado pelo Rateio dos Encargos. Quando utilizar eventos por encargos, mas o evento informado no encargo não está marcado para contabilizar, o valor será contabilizado integralmente pelo Rateio dos Encargos tanto para os funcionários Sem Vínculo, quanto para os Autônomos, sendo assim, totalizando o valor contabilizado corretamente.

9929601 DTSCORE01-2901 DT FA2000 programa não esta gerando os valores das horas excendentes.

01. DADOS GERAIS

Produto:	TOTVS RH
Linha de Produto:	Linha Datasul
Segmento:	RH
Módulo:	Folha de Pagamento
Função:	FA2000 - Cálculo Tarefeiro
Ticket:	9929601
Requisito/Story/Issue (informe o requisito relacionado) :	DTSCORE01-2901

02. SITUAÇÃO/REQUISITO

No Cálculo dos Tarefeiros, sistema identifica os minutos excedentes e desconta a tolerância e gera as horas excedentes, gera a quantidade porém não valoriza o evento.

03. SOLUÇÃO

Alterado programa de cálculo de tarefeiros para apurar corretamente os valores das horas excedentes

9937021 DTSPAG01-17759 DT FP5540 Validando a Primeira Linha de Importação Indevidamente

01. DADOS GERAIS

Produto:	TOTVS RH
Linha de Produto:	Linha Datasul
Segmento:	RH
Módulo:	Folha de Pagamento
Função:	FP
Ticket:	9937021
Requisito/Story/Issue (informe o requisito relacionado) :	DTSPAG01-17759

02. SITUAÇÃO/REQUISITO

Ao gerar um arquivo de importação, o programa está desprezando a primeira linha quando o centro de custo possui mais de 8 caracteres.

03. SOLUÇÃO

Corrigido o programa para não considerar a primeira linha do arquivo quando esta estiver com mais de 8 caracteres.

04. ASSUNTOS RELACIONADOS

-

9949594 DTSPAG01-17686 DT PE7001 - PE7002 - Alterar a rotina para sugerir a geração do arquivo corretamente no diretório do usuário sec\sec000aa.r

01. DADOS GERAIS

Produto:	TOTVS RH
Linha de Produto:	Linha Datasul
Segmento:	RH
Módulo:	Folha de Pagamento
Função:	PE7001- Geração ACJEF - Portaria 1510 PE7002 - Geração AFDT - Portaria 1510
Ticket:	9949594
Requisito/Story/Issue (informe o requisito relacionado) :	DTSPAG01-17686

02. SITUAÇÃO/REQUISITO

Buscar o diretório de geração no cadastro do usuário, o mesmo está buscando o diretório de arquivos temporários do arquivo .pf.

Quando o diretório de geração via lupa for alterado, deve-se incluir uma barra no final do diretório automatico, para que o relatório seja gerado corretamente no diretório informado.

03. SOLUÇÃO

Alterada a rotina para que busque corretamente o diretório de geração no cadastro do usuário (Diretório do usuário fica no cadastro de usuários - **sec\sec000aa.r**).

Quando o diretório de geração via lupa for alterado, foi inserida uma barra "\" no final do diretório automatico, para que o relatório seja gerado corretamente no diretório informado.

9964142 DTSPAG01-17708 DT O FP1760 está mostrando o Estado Civil como Solteiro Indevidamente

01. DADOS GERAIS

Produto:	TOTVS RH
Linha de Produto:	Linha Datasul
Segmento:	RH
Módulo:	Folha de Pagamento
Função:	FP1760 Manutenção Dependentes
Ticket:	9964142
Requisito/Story/Issue (informe o requisito relacionado) :	DTSPAG01-17708

02. SITUAÇÃO/REQUISITO

O campo de estado civil do dependente do **FP1760 - Manutenção Dependentes** está com o valor incorreto de Solteiro, porém se consultamos no banco de dados, o campo está zerado.

03. SOLUÇÃO

Foi criada a opção **Não informado** para o campo de **Estado Civil**. Dessa forma, ao incluir um registro de dependente, esse campo será inicializado com a opção **Não informado** por padrão.

Ao alterar um dependente, caso o campo de estado civil ainda não tenha sido preenchido, o programa irá mostrar como **Não informado**.

As opções disponíveis de **Estado Civil** são:

- Solteiro
- Casado
- Divorciado
- Viúvo
- Não Informado

 Se salvar o registro, o campo Estado Civil será atualizado no Banco de Dados com a opção que está em tela, ainda que não tenha sido modificado o campo. Este é o comportamento padrão de todos os campos.

10054559 DTSCORE01-2693 DT Divergências no comportamento do parâmetro "Considera Adiant Normal" no FP0020.

01. DADOS GERAIS

Produto:	TOTVS RH
Linha de Produto:	Linha Datasul
Segmento:	RH
Módulo:	Folha de Pagamento
Função:	FP0020 - Manutenção Eventos Analíticos
Ticket:	10054559
Requisito/Story/Issue (informe o requisito relacionado) :	DTSCORE01-2693

02. SITUAÇÃO/REQUISITO

- O parâmetro "Considera Adiant Normal" está com comportamento divergente ao cadastrar, editar e copiar um evento no FP0020.
- Foram constatadas também algumas divergências na tela do programa, como a ordem dos campos e troca de valores no campo Tipo Vencimento, quando se utiliza a tecla Tab.

03. SOLUÇÃO

- Ajustado o programa para que o parâmetro "Considera Adiant Normal" tenha o mesmo comportamento no cadastro, edição e cópia de um evento.

O parâmetro se comportará da seguinte forma:

Quando o campo “**Tipo Vencimento**” estiver na opção “**Normal**”, ele ficará habilitado e poderá ser marcado/desmarcado.

Nas outras situações o mesmo deve estar desabilitado e desmarcado.

- Ajustado o programa para funcionar da maneira correta com o uso do tab.

10060686 DTSCORE01-2697 DT Vencimentos da Folha normal não batem com o salário de cadastro para mensalista que possui férias no mês (arredondando - diferença 1 centavo)

01. DADOS GERAIS

Produto:	TOTVS RH
Linha de Produto:	Linha Datasul
Segmento:	RH
Módulo:	Folha de Pagamento
Função:	FP3020 – Cálculo Folha Normal
Ticket:	10060686
Requisito/Story/Issue:	DTSCORE01-2697

02. SITUAÇÃO/REQUISITO

Vencimentos da folha normal não batem com o salário de cadastro para mensalista que possui férias no mês (apresenta a diferença de 0,01).

03. SOLUÇÃO

Ajustado o programa FP3020 para que o valor dos vencimentos (horas trabalhadas + férias normais) seja igual ao salário de cadastro do funcionário mensalista com horas iguais a carga horária do turno de trabalho.

10089555 DTSCORE01-2753 FP3160 quando tem mais de 30 eventos apresenta a mensagem Array subscript 31 is out of range

01. DADOS GERAIS

Produto:	TOTVS RH
Linha de Produto:	Linha Datasul
Segmento:	RH
Módulo:	Folha de Pagamento
Função:	FP3160 – Cálculo Folha 13º Salário
Ticket:	10089555
Requisito/Story/Issue:	DTSCORE01-2753

02. SITUAÇÃO/REQUISITO

Funcionário tem **25 eventos** lançados no **Movimento com Controle Parcela** (FP2040) com **Total Parcelas = 98** para transitar no Cálculo do 13º Salário.

Ao realizar o cálculo do décimo ocorre o erro técnico **Array subscript 31 is out of range. (26)**.

03. SOLUÇÃO

Ajustado o **cálculo do 13º salário** para que o erro técnico 26 não ocorra mais.

10105688 DTSPAG01-17795 DT O relatório FPR022A não está listando todas as tabelas salariais cadastradas no programa FP0700

01. DADOS GERAIS

Produto:	TOTVS RH
Linha de Produto:	Linha Datasul
Segmento:	RH
Módulo:	Folha de Pagamento
Função:	FPR022A
Ticket:	10105688
Requisito/Story/Issue (informe o requisito relacionado) :	DTSPAG01-17795

02. SITUAÇÃO/REQUISITO

O relatório FPR022A – Tabela Salarial – Real/Simulado não está listando todas as tabelas salariais cadastradas no programa FP0700.

03. SOLUÇÃO

O relatório **FPR022A – Tabela Salarial – Real/Simulado** foi alterado para exibir as informações a partir da tabela, data de início e data de fim de vigência. Dessa forma, a impressão lista corretamente todas as tabelas salariais cadastradas no período informado. Os relatórios **FPR022B - Tabela Salarial - Real** e **FPR022C - Tabela Salarial - Simulado** também foram modificados para se comportarem da mesma forma.

10110965 DTSPAG01-17803 DT FP6010 - SEFIP gerando indevidamente funcionário suspenso durante todo o mês de referência

01. DADOS GERAIS

Produto:	TOTVS RH
Linha de Produto:	Linha Datasul
Segmento:	RH
Módulo:	Folha de Pagamento
Função:	FP6010 - SEFIP
Ticket:	10110965
Requisito/Story/Issue (informe o requisito relacionado) :	DTSPAG01-17803

02. SITUAÇÃO/REQUISITO

SEFIP gerando indevidamente funcionário suspenso durante todo o mês de referência.

03. SOLUÇÃO

Alterada a rotina para não gerar indevidamente funcionário suspenso no arquivo SEFIP - cujo contrato permaneceu suspenso durante todo o mês de referência.

Regras:

- 1 - Quando o mês e ano de referência é igual ao mês e ano do início da suspensão, será gerado:
 - Registro 30 contendo as informações de funcionário porém com o campo 16 (Remuneração sem 13. salario) com o valor 0.
 - Registro 32 com o código FGTS informado no FP0060 (Situações) e o o início da situação -1 dia.
- 2 - Quando o mês e ano de referência é igual ao mês e ano do fim da suspensão será gerado:
 - Registro 30 contendo as informações de funcionário porém com o campo 16 (Remuneração sem 13. salario) com o valor 0.
 - Registro 32 com o código FGTS informando no FP0060 (Situações) e o o início da situação - dia.
 - Registro 32 com o código FGTS "Z5" e a data de fim da situação.
- 3 - Quando o mês e ano de referência for maior que o mês e ano de início da suspensão e menor mês e ano da fim suspensão não irá gerar o funcionário na SEGIP (nem o registro 30 e nem 32).
- 4 - Quando o funcionário não tiver suspensão ele será gerado normalmente com o registro 30 e os valores da remuneração.

10116836 DTSPAG01-17786 DT FP6010 - SEFIP - Inconsistência Validador - 320636 Indicativo recolhimento Depósito FGTS na GRRF não deve ser informado.

01. DADOS GERAIS

Produto:	TOTVS RH
Linha de Produto:	Linha Datasul
Segmento:	RH
Módulo:	Folha de Pagamento
Função:	FP6010 - SEFIP
Ticket:	10116836
Requisito/Story/Issue (informe o requisito relacionado) :	DTSPAG01-17786

02. SITUAÇÃO/REQUISITO

Ao gerar o arquivo da SEFIP está ocasionando a seguinte inconsistência no validador: "320636 Indicativo recolhimento Depósito FGTS na GRRF não deve ser informado". Este problema ocorre quando estabelecimento possui rescisão por término de contrato determinado.

03. SOLUÇÃO

Alterada a rotina para que ao gerar o arquivo da SEFIP, a rescisão de contrato determinado gere a movimentação I3 (conforme informado no FP0060 Manutenção Situações) no campo 10 Código da Movimentação e gere em branco o campo 12 Indicativo de Recolhimento FGTS.

04. DEMAIS INFORMAÇÕES

Consulte mais informações em [GFIP/SEFIP - Código de Movimentação para Contrato por Prazo Determinado](#).

10116836 DTSPAG01-18593 DT FP6010 - SEFIP - Inconsistência Validador - 320636 Indicativo recolhimento Depósito FGTS na GRRF não deve ser informado.

01. DADOS GERAIS

Produto:	TOTVS RH
Linha de Produto:	Linha Datasul
Segmento:	RH
Módulo:	Folha de Pagamento
Função:	FP6010 - SEFIP
Ticket:	10116836
Requisito/Story/Issue (informe o requisito relacionado) :	DTSPAG01-18593

02. SITUAÇÃO/REQUISITO

Ao gerar o arquivo da SEFIP está ocasionando a seguinte inconsistência no validador: "320636 Indicativo recolhimento Depósito FGTS na GRRF não deve ser informado". Este problema ocorre quando estabelecimento possui rescisão por término de contrato determinado.

03. SOLUÇÃO

Alterada a rotina para que ao gerar o arquivo da SEFIP, a rescisão de contrato determinado gere a movimentação I1 "Rescisão sem justa causa, por iniciativa do empregador, inclusive rescisão antecipada do contrato a termo" ou I3 "Rescisão por término do contrato a termo" ou (conforme informado no FP0060 Manutenção Situações) no campo 10 Código da Movimentação e gere em branco o campo 12 Indicativo de Recolhimento FGTS.

04. DEMAIS INFORMAÇÕES

Consulte mais informações em [GFIP/SEFIP - Código de Movimentação para Contrato por Prazo Determinado](#).

10122565 DTSPAG01-17839 DT FP5549 Está gerando funcionários sem eventos com incidência para o líquido

01. DADOS GERAIS

Produto:	TOTVS RH
Linha de Produto:	Linha Datasul
Segmento:	RH
Módulo:	Folha de Pagamento
Função:	FP5549 - Líquido/Holerite Banco Itaú - SISPAG
Ticket:	10122565
Requisito/Story/Issue (informe o requisito relacionado) :	DTSPAG01-17839

02. SITUAÇÃO/REQUISITO

Está gerando funcionários que tiveram movimento calculado, porém sem existência de evento com incidência para o líquido.

03. SOLUÇÃO

Alterada a rotina para não gerar funcionários que tiveram movimento calculado, porém sem existência de evento com incidência para o líquido.

10140122 DTSCORE01-2817 DT Pensão Alimentícia sobre Salário Mínimo para Funcionário Afastado pelo INSS o mês todo.

01. DADOS GERAIS

Produto:	TOTVS RH
Linha de Produto:	Linha Datasul
Segmento:	RH
Módulo:	Folha de Pagamento
Função:	FP3020 - Cálculo Folha Normal
Ticket:	10140122
Requisito/Story/Issue :	DTSCORE01-2817

02. SITUAÇÃO/REQUISITO

Funcionário possui pensionista cuja regra de cálculo da pensão é um percentual sobre o salário mínimo.

Durante todo o mês 02/2020 o funcionário está afastado pelo INSS e, ao efetuar o cálculo da folha normal está sendo gerado o desconto da pensão alimentícia.

03. SOLUÇÃO

O programa de cálculo da folha foi ajustado para que nos meses cuja quantidade de dias é diferente de 30, não gere valor de pensão alimentícia quando o funcionário estiver o mês inteiro afastado pelo INSS e a regra de cálculo da pensão for salário mínimo.

10167834 DTSPAG01-17848 DT FP3010 Está buscando o percentual incorreto do adiantamento 13º Salário.

01. DADOS GERAIS

Produto:	TOTVS RH
Linha de Produto:	Linha Datasul
Segmento:	RH
Módulo:	Folha de Pagamento
Função:	FP3010 - Habilitação Geral Cálculo
Ticket:	10167834
Requisito/Story/Issue (informe o requisito relacionado) :	DTSPAG01-17848

02. SITUAÇÃO/REQUISITO

Está buscando o percentual incorreto do adiantamento 13o.

03. SOLUÇÃO

Alterada a rotina para verificar se o campo **Perc Adiant** na pasta **Parâmetros** da tela do FP3010, estiver como 0,00, busque o percentual do programa **FP0580 (Manutenção Categorias Salariais)** na pasta **Cálculo** campo **Perc Adiant para Adiantamento Normal de Salário** ou **Perc Adiant 13º para Adiantamento de 13º Salário**, de acordo com o estabelecimento, tipo de folha de pagamento e categoria salarial processada para gravar no **FP3000 (Habilita para Cálculo)**.

Caso o campo **Perc Adiant** na pasta **Parâmetros** da tela do **FP3010**, estiver maior que zero (> 0,00), o sistema irá considerar este valor para gravar o **Percentual Adiantamento** no **FP3000 (Habilita para Cálculo)**, conforme o tipo de folha de Adiantamento.

Importante - Campo Perc Adiant

Para adiantamento normal, quando for informado 0 (zero), o sistema considera o valor informado no programa Manutenção Categorias Salariais - **FP0580** no campo **"Perc Adiant"**. Caso o valor do **FP0580** também seja igual a zero será emitida a mensagem **4228 - "Percentual do adiantamento deve ser informado"**.

Para adiantamento 13 Salário, quando for informado 0 (zero), o sistema considera o valor informado no programa Manutenção Categorias Salariais - **FP0580** no campo **"Perc Adiant 13º"**. Caso o valor do **FP0580** também seja igual a zero será considerado para o cálculo o **valor padrão de 50% de adiantamento de 13º Salário conforme a legislação vigente**.

You are using an UNLICENSED copy of **Scroll PDF Exporter for Confluence**. Do you find Scroll PDF Exporter useful? Consider purchasing it today: <https://www.k15t.com/software/scroll-pdf-exporter>

10173332 DTSPAG01-17909 DT O FP1597 está considerando Menor Aprendiz na totalidade de empregados para cálculo da cota de Funcionários Portadores de Deficiência

01. DADOS GERAIS

Produto:	TOTVS RH
Linha de Produto:	Linha Datasul
Segmento:	RH
Módulo:	Folha de Pagamento
Função:	FP1597 - Relatórios Funcionários Portadores Deficiência
País:	Brasil
Ticket:	10173332
Requisito/Story/Issue (informe o requisito relacionado) :	DTSPAG01-17909

02. SITUAÇÃO/REQUISITO

O FP1597 está considerando funcionários do tipo Menor Aprendiz na totalidade de empregados para o cálculo de porcentagem de funcionários portadores de deficiência.

03. SOLUÇÃO

Para solucionar o problema, foi criado separadamente no relatório o item de **Total de Funcionários** e o item de **Total de Aprendiz**. Dessa forma, o cálculo de porcentagem de funcionários portadores de deficiência inclui apenas o total de funcionários e o total de portadores de deficiência, desconsiderando os funcionários do tipo menor aprendiz.

O cálculo é feito desconsiderando os funcionários do tipo Aprendiz conforme a consultoria relativa a essa situação ([PCD - Pessoa com deficiência](#))

10189085 DTSCORE01-2874 DT Calculo de PLR para tarefeiros

01. DADOS GERAIS

Produto:	TOTVS RH
Linha de Produto:	Linha Datasul
Segmento:	RH
Módulo:	Folha de Pagamento
Função:	FP3110 – Geração Movimento de PLR
Requisito/Story/Issue:	DTSCORE01-2874
Ticket	10189085

02. SITUAÇÃO/REQUISITO

Ao gerar o movimento de PLR para funcionário trefista que tem o salário de cadastro como mensal, está calculando o evento de pagamento muito superior ao percentual parametrizado de PLR.

03. SOLUÇÃO

Ajustado a geração do movimento de PLR para gerar o movimento de PLR de acordo com o percentual parametrizado para pagamento de PLR.

10206024 DTSPAG01-17852 DT FP3000 permitindo calcular 13º salário no mês de novembro junto da folha normal

01. DADOS GERAIS

Produto:	TOTVS RH
Linha de Produto:	Linha Datasul
Segmento:	RH
Módulo:	Folha de Pagamento
Função:	FP3000 - Habilita para Cálculo
Ticket:	10206024
Requisito/Story/Issue (informe o requisito relacionado) :	DTSPAG01-17852

02. SITUAÇÃO/REQUISITO

Ao modificar a habilitação de cálculo da folha normal de Novembro, está permitindo marcar o campo **Calcula 13º Salário**, podendo **causar problemas** no envio das **Remunerações (S-1200) ao eSocial**.

03. SOLUÇÃO

Alterado o programa para que **somente** permita **marcar o campo Calcula 13º Salário** na **folha normal de Dezembro** ou na **folha de 13º Salário no mês de Dezembro**.

04. DEMAIS INFORMAÇÕES

Não se aplica.

10227362 DTSPAG01-17874 DT Ao emitir o FR5340 (Emissão do Recibo de Pagamento) estava sendo apresentada a seguinte mensagem de erro: "O campo Série TRCT/eSocial deve ser informado no FP1500 para funcionários com vínculo CLT."

01. DADOS GERAIS

Produto:	TOTVS RH
Linha de Produto:	Linha Datasul
Segmento:	RH
Módulo:	Folha de Pagamento
Função:	FP1500 - Funcionários acerto_serie_carteira_digital
Ticket:	10227362
Requisito/Story/Issue (informe o requisito relacionado) :	DTSPAG01-17874

02. SITUAÇÃO/REQUISITO

Ao emitir o FR5340 (Emissão do Recibo de Pagamento) estava sendo apresentada a seguinte mensagem de erro: "O campo Série TRCT/eSocial deve ser informado no FP1500 para funcionários com vínculo CLT."

03. SOLUÇÃO

O FP1500 foi alterado para não ocasionar o erro "O campo Série TRCT/eSocial deve ser informado no FP1500 para funcionários com vínculo CLT" na emissão do FR5340(Emissão do Recibo de Pagamento).

Corrigido o programa FP1500/FP1510 para que ao invés de sugerir branco, sugira "00000" no campo "Série TRCT/eSocial" do FP1500 (pasta Doc Profis) quando realizar a admissão de funcionário.

Criado programa de acerto "acerto_serie_carteira_digital" que irá ajustar os funcionários ativos e que tem carteira digital (carteira de trabalho = 0) e o campo "Série TRCT/eSocial" esteja em branco, ajustar o campo "Série TRCT/eSocial" para "00000".

10228688 DTSPAG01-17879 DT FP3501 está mostrando um salário diferente do cálculo devido aumento salarial

01. DADOS GERAIS

Produto:	TOTVS RH
Linha de Produto:	Linha Datasul
Segmento:	RH
Módulo:	Folha de Pagamento
Função:	FP3501 - Emissão Individual de Envelopes
Ticket:	10228688
Requisito/Story/Issue (informe o requisito relacionado) :	DTSPAG01-17879

02. SITUAÇÃO/REQUISITO

O FP3501 está mostrando o **salário atual do funcionário** e **não o salário utilizado no cálculo do 13º salário**. Este funcionário **teve aumento salarial após cálculo** do 13º.

03. SOLUÇÃO

Alterado o programa para buscar o **salário do funcionário utilizado no cálculo**, da mesma forma que o **FP3040 Demonstrativo Cálculo** já faz.

10244969 DTSCORE01-2928 DT Calculo incorreto dos avos de adiantamento de 13 salario para admitidos no ano

01. DADOS GERAIS

Produto:	TOTVS RH
Linha de Produto:	Linha Datasul
Segmento:	RH
Módulo:	Folha de Pagamento
Função:	FP3180 – Cálculo Folha Adiantamento 13º Salário FP3020 – Cálculo Folha Normal
Ticket:	10244969
Requisito/Story/Issue:	DTSCORE01-2928

02. SITUAÇÃO/REQUISITO

O cálculo do Adiantamento de 13º Salário está calculando avos divergentes quando possui Afastamento ou Suspensão de contrato nos meses de novembro e dezembro para funcionários admitidos no ano, onde no FP0560 (Manutenção Estabelecimento) está parametrizado que o Cálculo do Adiantamento 13º Salário é proporcional.

03. SOLUÇÃO

Foram feitos ajustes para que calcule corretamente os avos de 13º salário para funcionários admitidos no ano considerando os afastamentos/suspensão de contrato que o funcionário possui, ou seja, se está parametrizado que é proporcional o adiantamento de 13º salário, os avos serão calculados até o mês 11. Caso esteja parametrizado que é integral o adiantamento de 13º salário, os avos serão calculados até o mês 12.

10246863 DTSPAG01-17878 DT FP1840 emite erro Progress 132 quando funcionário é Prazo Determinado e já teve Suspensão de Contrato

01. DADOS GERAIS

Produto:	TOTVS RH
Linha de Produto:	Linha Datasul
Segmento:	RH
Módulo:	Folha de Pagamento
Função:	FP1840 Transferência Funcionários
Ticket:	10246863
Requisito/Story/Issue (informe o requisito relacionado) :	DTSPAG01-17878

02. SITUAÇÃO/REQUISITO

Ao **transferir** funcionário do tipo **Prazo Determinado**, que já teve **Suspensão de Contrato** (situação de afastamento), está ocorrendo erro Progress *Histor Contrato Func Temp already exists with Empresa "3" Estabelecimento "302" Matrícula 17 Início Contrato 10/01/19. (132).*

03. SOLUÇÃO

Alterado o programa para que **não recalcule a data de término do contrato** após **transferência de funcionários do tipo Prazo Determinado** que já **teve suspensão de contrato, não causando** mais o **erro de duplicidade de histórico de renovação de contrato**. Este histórico é demonstrado no **FP1560 Histórico Renovação Contrato Temp**.

04. DEMAIS INFORMAÇÕES

Não se aplica.

10298216 DTSCORE01-2999 DT Insalubridade x horas do turno no calculo do Adiantamento de 13 Salario

01. DADOS GERAIS

Produto:	TOTVS RH
Linha de Produto:	Linha Datasul
Segmento:	RH
Módulo:	Folha de Pagamento
Função:	FP3020 – Calculo Folha Normal FP3180 - Cálculo Folha Adiantamento 13º Salário
Ticket:	10298216
Requisito/Story/Issue (informe o requisito relacionado) :	DTSCORE01-2999

02. SITUAÇÃO/REQUISITO

O sistema está calculando os adicionais no adiantamento de 13º salário incorretamente quando o parâmetro “Calcula Insalubridade Horas Padrão Turno” está desmarcado e as horas padrão do turno são diferentes de 220 horas.

03. SOLUÇÃO

Foram feitos ajustes para que o cálculo do adiantamento de 13º salário, tanto em folha exclusiva de adiantamento como quando é pago junto com a folha normal, calcule os adicionais de 13º salário conforme exemplo:

Base insalubridade: 1.045,00

Percentual insalubridade 40%

Turno 220 horas

Parâmetro marcado: $1045 * 40\% \text{ (insalubridade)} * 50\% \text{ (adiantamento)}$

Parâmetro desmarcado: $1045 / 220 \text{ (fixo)} * 220 \text{ (horas do turno)} * 40\% \text{ (insalubridade)} * 50\% \text{ (adiantamento 13º)}$

Turno 110 horas

Parâmetro marcado: $1045 * 40\% \text{ (insalubridade)} * 50\% \text{ (adiantamento)}$

Parâmetro desmarcado: $1045 / 220 \text{ (fixo)} * 110 \text{ (horas do turno)} * 40\% \text{ (insalubridade)} * 50\% \text{ (adiantamento 13º)}$

04. ASSUNTOS RELACIONADOS

10303300 DTSPAG01-18000 DT A alteração de jornada pelo FP1360 está gerando inconsistência nos históricos do FP1350 do funcionário

01. DADOS GERAIS

Produto:	TOTVS RH
Linha de Produto:	Linha Datasul
Segmento:	RH
Módulo:	Folha de Pagamento
Função:	FP1360 - Tarefas Altera Lotação Turno
País:	Brasil
Ticket:	10303300
Requisito/Story/Issue (informe o requisito relacionado) :	DTSPAG01-18000

02. SITUAÇÃO/REQUISITO

A alteração de jornada pelo FP1360 está gerando inconsistência nos históricos do FP1350 do funcionário.

03. SOLUÇÃO

Para solucionar o problema, foi incluída uma validação no FP1360 para não permitir a criação de histórico de jornada e/ou turno quando o funcionário já tiver outro histórico na mesma data. Quando essa situação ocorrer, será exibida a mensagem de erro **“57145 - Data início lotação é menor ou igual ao início lotação atual "X"”**.

10305230 DTSPAG01-17937 DT Na execução do FP6010 está ocorrendo o erro “Registro Funcionário não está disponível. (91)”

01. DADOS GERAIS

Produto:	TOTVS RH
Linha de Produto:	Linha Datasul
Segmento:	RH
Módulo:	Folha de Pagamento
Função:	FP6010 - Tarefas Arquivos Magnéticos SEFIP – Meio Magnético
País:	Brasil
Ticket:	10305230
Requisito/Story/Issue (informe o requisito relacionado) :	DTSPAG01-17937

02. SITUAÇÃO/REQUISITO

Na execução do FP6010 está ocorrendo o erro “Registro Funcionário não está disponível. (91)”.

03. SOLUÇÃO

Para solucionar o problema, foi efetuada uma correção para validar se há registro de funcionário. Com essa validação, o erro não será mais exibido.

10313295 DTSCORE01-2984 DT Cálculo das férias com INSS zerado para funcionário que era múltiplo vínculo no passado

01. DADOS GERAIS

Produto:	TOTVS RH
Linha de Produto:	Linha Datasul
Segmento:	RH
Módulo:	Folha de Pagamento
Função:	FR0100 – Cálculo de Férias
Ticket:	10313295
Requisito/Story/Issue:	DTSCORE01-2984

02. SITUAÇÃO/REQUISITO

Não está calculando o valor a recolher de INSS no cálculo das férias para um funcionário que era múltiplos vínculos no passado.

03. SOLUÇÃO

Ajustado o cálculo das férias para não validar mais o antigo campo do funcionário que caracterizava o mesmo como um ou múltiplos vínculos e apurar o valor de INSS a recolher aplicando a tabela progressiva do INSS.

10332399 DTSPAG01-17936 DT SEFIP não gera informações referente ao adiantamento do 13º salário aos funcionário múltiplos vínculos

01. DADOS GERAIS

Produto:	TOTVS RH
Linha de Produto:	Linha Datasul
Segmento:	RH
Módulo:	Folha de Pagamento
Função:	FP6010 - SEFIP
Ticket:	10332399
Requisito/Story/Issue (informe o requisito relacionado) :	DTSPAG01-17936

02. SITUAÇÃO/REQUISITO

Arquivo SEFIP.RE (FP6010) não gera informações referente ao **adiantamento do 13º salário** aos funcionários **múltiplos vínculos** para recolhimento do FGTS e que **não recolhem INSS** no estabelecimento.

03. SOLUÇÃO

Alterada a SEFIP para **gerar corretamente** no arquivo o **valor do adiantamento do 13º salário** para **funcionários** ou **aposentados** que estejam marcados no **FP1500 Funcionários**, pasta **Cálculo**, no campo **Recolhe FGTS** igual a **Sim** e **Recolhe INSS** igual a **Não**.

10342188 DTSCORE01-3021 DT FP3020 está calculando horas falta incorretamente, quando ultimo dia do mês é do tipo compensado

01. DADOS GERAIS

Produto:	TOTVS RH
Linha de Produto:	Linha Datasul
Segmento:	RH
Módulo:	Folha de Pagamento
Função:	FP3020 – Calculo Folha Pagamento
Requisito/Story/Issue (informe o requisito relacionado) :	DTSCORE01-3021

02. SITUAÇÃO/REQUISITO

Para trabalhadores com situação de falta lançada na última semana do mês, caso o mês termine em um dia do tipo "compensado" o programa de cálculo da folha gera incorretamente a quantidade de horas de falta.

03. SOLUÇÃO

Ajustado o programa para validar corretamente a situação do tipo dia, conforme o calendário.

04. ASSUNTOS RELACIONADOS

[Tarefas Demonstrativo Médias de Adicionais - FP5390](#)

10352546 DTSPAG01-17952 DT FP6010 Base de Cálculo 13º Salário Prev. Social Zerado para Contrato Intermitente

01. DADOS GERAIS

Produto:	TOTVS RH
Linha de Produto:	Linha Datasul
Segmento:	RH
Módulo:	Folha de Pagamento
Função:	FP6010 - SEFIP – Meio Magnético
Ticket:	10352546
Requisito/Story/Issue (informe o requisito relacionado) :	DTSPAG01-17952

02. SITUAÇÃO/REQUISITO

No arquivo gerado pelo programa FP6010, para funcionários com **contrato intermitente e sem movimento R1**, está vindo zerado o valor de **Base de Cálculo 13º Salário Prev. Social** (Campo 22 do Registro 30).

03. SOLUÇÃO

Ajustado o programa, para que no campo 22 do registro 30, apresente o valor correto referente a **Base de Cálculo 13º Salário Prev. Social**.

10362204 DTSCORE01-3195 DT FP3200 Erro no Encerramento Mensal "Estouro na tabela de Lock, incremento -L no servidor. (915)"

01. DADOS GERAIS

Produto:	TOTVS RH
Linha de Produto:	Linha Datasul
Segmento:	RH
Módulo:	Folha de Pagamento
Função:	FP3200 – Encerramento Mensal
Requisito/Story/Issue (informe o requisito relacionado) :	DTSCORE01-3195

02. SITUAÇÃO/REQUISITO

Ao executar Encerramento Mensal, ocorre mensagem "**Estouro na tabela de Lock, incremento -L no servidor. (915)**".

03. SOLUÇÃO

Para correção do Encerramento Mensal foi retirada a leitura da tabela **vale_transp_ant**, visto que a mesma foi descontinuada do Produto HCM.

10421070 DTSCORE01-3486 DT FR5160 esta gerando evento com valor negativo indevidamente.

01. DADOS GERAIS

Produto:	TOTVS RH
Linha de Produto:	Linha Datasul
Segmento:	RH
Módulo:	Folha de Pagamento
Função:	FR5160 - Cálculo Complementar
País:	Brasil
Ticket:	10421070
Requisito/Story/Issue (informe o requisito):	DTSCORE01-3486

02. SITUAÇÃO/REQUISITO

O cálculo da rescisão Complementar está gerando indevidamente o evento relacionado ao índice 108(Diferença 13º) com valor negativo.

03. SOLUÇÃO

Ajustado o programa para gerar corretamente o valor do índice 108 de diferença do 13º.

10488130 DTSCORE01-3404 DT O recálculo do 13º salário de maternidade não é deduzido da base de encargos na GPS

01. DADOS GERAIS

Produto:	TOTVS RH
Linha de Produto:	Linha Datasul
Segmento:	RH
Módulo:	Folha de Pagamento
Função:	FP3720 - Listagem Guia da GPS FP3730 - Cálculo Encargo Funcionário FP4051 - Demonstrativo Contábil por CC
Ticket:	10488130
Requisito/Story/Issue:	DTSCORE01-3404

02. SITUAÇÃO/REQUISITO

- Após o recálculo, ao gerar a GPS, o valor de 13º salário de maternidade não é deduzido da base dos encargos;
- Para funcionários desligados, o valor não é deduzido da guia de conferência;
- Tanto para funcionários desligados quanto para ativos, no rateio por centro de custo, o valor não é deduzido corretamente da origem décimo, independente da mão de obra (direta ou indireta).

03. SOLUÇÃO

- No rateio por centro de custo, de janeiro a dezembro, o valor do evento 520 (índice 65) será deduzido da base do encargo de décimo, mas somente quando o campo Contabiliza estiver marcado;
- No rateio por centro de custo, no mês de dezembro, o valor do evento ligado ao índice 226 será deduzido da base do encargo da normal, mas somente quando o campo Gera Título estiver marcado;
- Analisar a geração do encargo de estorno de décimo, o qual deve conter o valor do evento 520 (índice 65).

04. DEMAIS INFORMAÇÕES

Não se aplica.

05. ASSUNTOS RELACIONADOS

- Não se aplica.

10496680 DTSCORE01-3403 DT Cálculo da Folha Normal esta apresentando erro de Evento não cadastrado

01. DADOS GERAIS

Produto:	TOTVS RH
Linha de Produto:	Linha Datasul
Segmento:	RH
Módulo:	Folha de Pagamento
Função:	FP3020 - Cálculo Folha Normal
Ticket:	10496680
Requisito/Story/Issue (informe o requisito relacionado) :	DTSCORE01-3403

02. SITUAÇÃO/REQUISITO

Ao realizar o cálculo da Folha Normal, está apresentando o erro “Evento não cadastrado”, pois estava criando novamente evento para relacionamento ao índice de rescisão 710 (FR5100).

03. SOLUÇÃO

Foram feitos ajustes para validar a existência de evento já relacionado ao índice de rescisão 710 e não apresentar este erro.

Importante!

É imprescindível a existência do evento "**999 - Reservado para uso futuro**" no cadastro de eventos (FP0020) pois na criação de novos índices de funções específicas o produto, primeiramente, relaciona o evento 999 ao novo índice, depois cria o novo evento e depois substitui o evento 999 pelo novo evento cadastrado.

Obs.: Lembrando que o evento 999 é criado automaticamente na instalação do produto, porém, caso o mesmo tenha sido eliminado, orientamos cadastrá-lo novamente, com identificação = Outros e sem incidência para líquido e qualquer outro encargo, associando-o a natureza de rubrica "**0000 - Não Enviar para o eSocial**".

04. ASSUNTOS RELACIONADOS

- [Tarefas Cálculo Folha Normal - FP3020](#)

10512898 DTSCORE01-3414 DT Calculo de Encargos por Funcionario trava e nao conclui

01. DADOS GERAIS

Produto:	TOTVS RH
Linha de Produto:	Linha Datasul
Segmento:	RH
Módulo:	Folha de Pagamento
Função:	FP3730 – Cálculos Encargos por Funcionários
Ticket:	10512898
Requisito/Story/Issue (informe o requisito relacionado) :	DTSCORE01-3414

02. SITUAÇÃO/REQUISITO

Ao executar o cálculo de encargos por funcionário, a rotina trava e não conclui a sua execução.

03. SOLUÇÃO

Foram feitos ajustes para que a rotina não trave e conclua a sua execução.

04. ASSUNTOS RELACIONADOS

10525873 DTSCORE01-3412 DT Valor informado no parcelado para pensão alim. de 13º salário esta duplicando no recálculo da folha normal de dezembro

01. DADOS GERAIS

Produto:	TOTVS RH
Linha de Produto:	Linha Datasul
Segmento:	RH
Módulo:	Folha de Pagamento
Função:	FP3020 – Calculo Folha Normal
Ticket:	10525873
Requisito/Story/Issue (informe o requisito relacionado) :	DTSCORE01-3412

02. SITUAÇÃO/REQUISITO

Para o cálculo do 13º Salário, foi informado o evento 663 (Pensão Alim 13º) no movimento parcelado com valor de 1.000,00 e com total de parcelas = 98 para que o sistema não calcule a pensão alimentícia sobre o 13º salário e considere o valor que foi informado. O cálculo do 13º salário considerou corretamente o valor informado. Ao realizar o cálculo da Folha Normal de dezembro, o evento 663 foi calculado com o valor dobrado de 2.000,00. Ao consultar o FP6100 (Manutenção Bases de Cálculo Pensão Alim.), pasta Pensão Alim., ficou gravado o valor de 1.000,00 referente ao cálculo do 13º Salário corretamente e mais 1.000,00 indevidamente referente ao recálculo do 13º salário.

03. SOLUÇÃO

Foram feitos ajustes para que no cálculo da Folha Normal de dezembro, o sistema considere corretamente o valor informado no movimento parcelado para a pensão de 13º salário e grave corretamente o valor FP6100 (Manutenção Bases de Cálculo Pensão Alim.), pasta Pensão Alim quando existir apenas 1 pensionista, caso contrário, não será gravado nada de valor correspondente a cada pensionista.

10530775 DTSCORE01-3458 DT Diferencas no rateio dos encargos referente ao salario maternidade

01. DADOS GERAIS

Produto:	TOTVS RH
Linha de Produto:	Linha Datasul
Segmento:	RH
Módulo:	Folha de Pagamento
Função:	FP3720 – Listagem Guia da GPS
Ticket:	10530775
Requisito/Story/Issue (informe o requisito relacionado) :	DTSCORE01-3458

02. SITUAÇÃO/REQUISITO

Ao emitir a GPS do mês de dezembro, está apresentando diferenças no rateio dos encargos referente as funcionárias com licença maternidade no ano que contempla a Nota Técnica 20/2020.

03. SOLUÇÃO

Foram feitos ajustes para não apresentar diferenças no rateio dos encargos referente as funcionárias com licença maternidade no ano.

04. ASSUNTOS RELACIONADOS

10535941 DTSCORE01-3435 DT O FP3020 não está arredondando o líquido conforme parametrizado no FP0560.

01. DADOS GERAIS

Produto:	TOTVS RH
Linha de Produto:	Linha Datasul
Segmento:	RH
Módulo:	Folha de Pagamento
Função:	FP3020 - Cálculo Folha Normal
País:	Brasil
Ticket:	10535941
Requisito/Story/Issue (informe o requisito):	DTSCORE01-3435

02. SITUAÇÃO/REQUISITO

No cálculo da folha normal do mês de dezembro, não está arredondando o líquido conforme parametrizado no FP0560 quando o recálculo do 13º é a menor e no cálculo da folha de 13º salário foi recolhido o teto do INSS.

03. SOLUÇÃO

O programa de cálculo da folha normal foi alterado para gerar o evento de 'ajuste líquido vencimento' quando o recálculo do 13º é a menor e, a base de INSS sobre 13º continua limitada ao teto do INSS.

10545080 DTSCORE01-3528 DT Evento de Previdencia Privada 13 Sal nao transita na Folha Normal de dezembro

01. DADOS GERAIS

Produto:	TOTVS RH
Linha de Produto:	Linha Datasul
Segmento:	RH
Módulo:	Folha de Pagamento
Função:	FP3020 – Calculo Folha Normal
Ticket:	10545080
Requisito/Story/Issue:	DTSCORE01-3528

02. SITUAÇÃO/REQUISITO

Foi informado evento de Previdência Privada no Cálculo do 13º Salário, onde gerou o desconto e também gerou o evento 393 (Previdência Privada p/ IR 13 Sal). No recálculo da Folha Normal de dezembro, gerou o evento de desconto da Previdência Privada, mas não gerou o evento 393 (Previdência Privada p/ IR 13 Sal).

03. SOLUÇÃO

Foram feitos ajustes no cálculo da Folha Normal de dezembro para gerar o evento 393 (Previdência Privada p/ IR 13 Sal) com o valor que foi considerado para deduzir da Base Líquida de IR sobre o 13º Salário.

10545795 DTSCORE01-3457 DT Calculo do 13 salario esta apurando 0,01 centavo de diferenca do que o recalculo da folha normal

01. DADOS GERAIS

Produto:	TOTVS RH
Linha de Produto:	Linha Datasul
Segmento:	RH
Módulo:	Folha de Pagamento
Função:	FP3160 – Cálculo Folha 13ª Salário
Ticket:	10545795
Requisito/Story/Issue (informe o requisito relacionado) :	DTSCORE01-3457

02. SITUAÇÃO/REQUISITO

O cálculo do 13º Salário está apurando os Adicionais de 13º Salário com diferença de 1 centavo em comparação com o Recálculo da Folha Normal e por consequência, ao realizar o cálculo da Folha Normal de dezembro, é sobreposto o valor de 0,01 na pasta 13º Salário do FP6020 (Manutenção Informações Imposto de Renda) no valor que foi gravado anteriormente pelo Cálculo do 13º Salário.

03. SOLUÇÃO

Foram feitos ajustes para que o Cálculo do 13º Salário faça o arredondamento igualmente é feito no Recálculo da Folha Normal.

04. ASSUNTOS RELACIONADOS

10553004 DTSCORE01-3503 DT FP3060 - Erro ** Dia no mês é inválido. (81)

01. DADOS GERAIS

Produto:	TOTVS RH
Linha de Produto:	Linha Datasul
Segmento:	RH
Módulo:	Folha de Pagamento
Função:	FP3080 - Elimina Cálculo por Categoria Salarial FP3220 - Elimina Provisões por Categoria Salarial
Ticket:	10553004
Requisito/Story/Issue:	DTSCORE01-3503

02. SITUAÇÃO/REQUISITO

Foi efetuado o cálculo das provisões, o qual efetuou a prorrogação do período aquisitivo devido à situações de suspensão de contrato (conforme parametrização FP0500 e FP0060).

Depois foi efetuada a eliminação do cálculo da folha e, ao calcular novamente as provisões, o processo foi concluído, porém no arquivo de log da execução aparece o erro "*** Dia no mês é inválido. (81)".

Ao consultar o arquivo clientlog, o erro é apontado no processo "prorroga_periodo_aquisitivo" de funcionários que tiveram a data de início do período aquisitivo atualizada para 29/02/2020.

03. SOLUÇÃO

O problema no cálculo da provisão foi ocasionado pelos programas de eliminação do cálculo da folha e do cálculo de provisão que, ao desfazerem a prorrogação de um período aquisitivo cuja **data de término original é no dia "28/02/ano não bissexto"** e sua data de início é em ano bissexto, alterou indevidamente a data de início do período aquisitivo para 29/02.

Os programas de eliminação do cálculo da folha e eliminação do cálculo das provisões foram ajustados para que no processo de desfazer a prorrogação do período aquisitivo, calculem a data de início deste observando a regra de que o período aquisitivo não pode iniciar no dia 29/02/ano bissexto, considerando neste caso o início em 01/03/ano bissexto.

You are using an UNLICENSED copy of **Scroll PDF Exporter for Confluence**. Do you find Scroll PDF Exporter useful? Consider purchasing it today: <https://www.k15t.com/software/scroll-pdf-exporter>

10554091DTSCORE01-3460 DT Diferenças no rateio dos encargos da GPS de dezembro quando há mais de 30 eventos folha 13º Salario e Folha Normal

01. DADOS GERAIS

Produto:	TOTVS RH
Linha de Produto:	Linha Datasul
Segmento:	RH
Módulo:	Folha de Pagamento
Função:	FP3720 – Listagem Guia da GPS
Ticket:	10554091
Requisito/Story/Issue (informe o requisito relacionado) :	DTSCORE01-3460

02. SITUAÇÃO/REQUISITO

Funcionário possui mais de 60 eventos do cálculo do 13º Salário e no cálculo da Folha Normal de dezembro. Ao emitir a GPS de dezembro, está apresentando valores divergentes.

03. SOLUÇÃO

Foram feitos ajustes na emissão da GPS para apresentar os valores corretos.

04. ASSUNTOS RELACIONADOS

10579503 DTSCORE01-3509 DT Transferencia de funcionario nao esta levando corretamente os valores da DIRF (FP6020)

01. DADOS GERAIS

Produto:	TOTVS RH
Linha de Produto:	Linha Datasul
Segmento:	RH
Módulo:	Folha de Pagamento
Função:	FP1840 – Transferência de Funcionários
Ticket:	10579503
Requisito/Story/Issue (informe o requisito relacionado) :	DTSCORE01-3509

02. SITUAÇÃO/REQUISITO

Funcionário recebeu o 13º salário e 2 adiantamentos salariais no mês, sendo o primeiro com o adiantamento quinzenal e o segundo adiantamento sendo uma gratificação, somente este último teve a retenção do IR. Ao realizar a transferência deste funcionário, o sistema não levou os valores de 13º salário para o destino e gravou os valores da origem Normal completamente divergentes do valor de fato recebido no mês no FP6020 – Manutenção Informações Imposto de Renda - DIRF.

03. SOLUÇÃO

Foram feitos ajustes na função de transferência de funcionários para que leve as informações corretas de 13º salário e normal para o destino.

04. ASSUNTOS RELACIONADOS

10593540 DTSCORE01-3839 DT Diferença no valor da comissão no adto quando possui formula e adto parametrizado para proporcionalizar

01. DADOS GERAIS

Produto:	TOTVS RH
Linha de Produto:	Linha Datasul
Segmento:	RH
Módulo:	Folha de Pagamento
Função:	FP3140 – Cálculo Folha Adiantamento
Ticket:	10593540
Requisito/Story/Issue (informe o requisito relacionado) :	DTSCORE01-3839

02. SITUAÇÃO/REQUISITO

Quando é calculado em folha de adiantamento um evento diferente do evento relacionado ao índice de função específica 22 (Adiantamento Normal Vencimento) e que possua fórmula de cálculo, o cálculo do adiantamento normal está proporcionalizando este evento também quando o adiantamento está com o parâmetro “Prop dias” marcado.

03. SOLUÇÃO

Foram feitos ajustes no cálculo do adiantamento normal para proporcionalizar somente o evento relacionado ao índice de função específica 22 (Adiantamento Normal Vencimento), quando o mesmo possua fórmula de cálculo e o adiantamento está com o parâmetro “Prop dias” marcado.

04. ASSUNTOS RELACIONADOS

10593981 DTSCORE01-3549 DT Diferença no valor do Evento 237, com o evento de líquido das Férias

01. DADOS GERAIS

Produto:	TOTVS RH
Linha de Produto:	Linha Datasul
Segmento:	RH
Módulo:	Folha de Pagamento
Função:	FP3020 – Cálculo Folha Normal
Ticket:	10593981
Requisito/Story/Issue (informe o requisito relacionado) :	DTSCORE01-3549

02. SITUAÇÃO/REQUISITO

No Cálculo da Folha de Pagamento o valor do evento 237 - "Férias Pagas no Mês", esta com o valor divergente do evento de líquido gerado nas Férias do mês de dezembro.

03. SOLUÇÃO

Ajustado o programa de cálculo da folha, para gerar corretamente os valores no evento 237.

04. ASSUNTOS RELACIONADOS

10594271 DTSPAG01-18085 DT FP6600 - Importação de Funcionários Estrangeiros Apresentando Mensagem Indevida.

01. DADOS GERAIS

Produto:	TOTVS RH
Linha de Produto:	Linha Datasul
Segmento:	RH
Módulo:	Folha de Pagamento
Função:	FP6600 - Importação Funcionários
Ticket:	10594271
Requisito/Story/Issue (informe o requisito relacionado) :	DTSPAG01-18095

02. SITUAÇÃO/REQUISITO

Ao Importar funcionário estrangeiro através do programa “FP6600 – Importa Funcionários”, ocorre erro “(16427) - Condição do estrangeiro Incorreto” para os códigos válidos de 01 à 12, conforme campo “Condição Estrangeiro” do “Registro Tipo [10]”, posição 11.

03. SOLUÇÃO

Corrigido o programa “FP6600 – Importa Funcionários” para validar corretamente o campo “Condição Estrangeiro” do “Registro Tipo [10]”, posição 11, conforme as opções válidas de “01” até “12” descritas no layout.

10595013 DTSPAG01-18234 DT Grupo de pagamento Líquido acima de 50 não gera títulos por portador

01. DADOS GERAIS

Produto:	TOTVS RH
Linha de Produto:	Linha Datasul
Segmento:	RH
Módulo:	Folha de Pagamento
Função:	FP4410 - Geração Título Pagamento
Ticket:	10595013
Requisito/Story/Issue (informe o requisito relacionado) :	DTSPAG01-18234

02. SITUAÇÃO/REQUISITO

Grupo de pagamento de Líquido acima de 50 não gera títulos **por portador** conforme orienta a base de conhecimento [DS - MFP - Geração dos títulos do líquido da folha por Portador](#).

03. SOLUÇÃO

Alterado o programa para verificar os **grupos de pagamento acima de 50**, caso esteja parametrizado no **FP4370 Manutenção Grupo Pagamento** na pasta **Composição** o evento com índice 52 (Líquido) e o **portador** esteja cadastrado no **FP1500 Funcionários**, gerar corretamente o portador conforme o cadastro de funcionários.

10612658 DTSCORE01-3608 DT FP9194 Erro valor diferença projeção aviso prévio indenizado ano anterior

01. DADOS GERAIS

Produto:	TOTVS RH
Linha de Produto:	Linha Datasul
Segmento:	RH
Módulo:	Folha de Pagamento
Função:	FP9194 - Cálculo de Diferenças Salariais Ano Anterior
Ticket:	10612658
Requisito/Story/Issue:	DTSCORE01-3608

02. SITUAÇÃO/REQUISITO

Funcionário desligado em 12/2019, sendo que o aviso prévio indenizado termina em 01/2020.

Executado o programa FP9194 para calcular as diferenças salariais, sendo que o período informado para cálculo do dissídio foi 01/2020 à 12/2020.

Na conferência dos valores, verificamos que o valor gerado referente ao aviso prévio indenizado está maior que o devido.

03. SOLUÇÃO

O programa de cálculo das diferenças salariais ano anterior foi ajustado para que calcule corretamente os dias de aviso prévio que recaem sobre o período do dissídio quando a data de término do aviso prévio é anterior ao término do período do dissídio. Anteriormente estava considerando todos os dias do período de dissídio.

05. ASSUNTOS RELACIONADOS

- <https://centraldeatendimento.totvs.com/hc/pt-br/articles/360034102334-DS-MFP-Aviso-pr%C3%A9vio-calculado-rescis%C3%A3o-complementar-de-diss%C3%ADdio>
- <https://centraldeatendimento.totvs.com/hc/pt-br/articles/360034477093-DS-MFP-C%C3%A1lculo-diss%C3%ADdio-retroativo>

10633490 DTSCORE01-3599 DT FP3000 – Adto para origem Estagiário não traz informado o PLR

01. DADOS GERAIS

Produto:	TOTVS RH
Linha de Produto:	Linha Datasul
Segmento:	RH
Módulo:	Folha de Pagamento
Função:	FP3000 - Habilita para cálculo FP3010 - Habilitação geral cálculo
Ticket:	10633490
Requisito/Story/Issue (informe o requisito relacionado) :	DTSCORE01-3599

02. SITUAÇÃO/REQUISITO

Ao habilitar a folha de Adiantamento Normal para **Origem de contratação "Estagiário"**, o programa não traz automaticamente as informações do PLR parametrizado para esta parcela do Adiantamento.

03. SOLUÇÃO

Os programas FP3000 e FP3010 foram ajustados para que na habilitação do Adiantamento Normal com origem "Estagiário" seja verificado se há informações do PLR.

10692847 DTSCORE01-3705 DT Problema no cálculo da Provisão do PLR

01. DADOS GERAIS

Produto:	TOTVS RH
Linha de Produto:	Linha Datasul
Segmento:	RH
Módulo:	Folha de Pagamento
Função:	FP3060 - Cálculo de Provisões
País:	Brasil
Ticket:	10692847
Requisito/Story/Issue (informe o requisito relacionado) :	DTSCORE01-3705

02. SITUAÇÃO/REQUISITO

Ao efetuar o cálculo de provisões, a provisão acumulada de PLR está sendo zerada para funcionários afastados, mesmo quando no período de vigência do PLR corrente o funcionário tem direito ao PLR.

03. SOLUÇÃO

O programa de cálculo de provisões foi ajustado para que, ao analisar as regras de provisionamento do PLR, caso o funcionário afastado tenha no período de vigência de PLR Ano Corrente mês trabalhado que dê direito ao PLR e, no período de vigência do PLR Ano Seguinte a regra geral de afastamento seja "Não Calcula", seja efetuado o cálculo de provisão de PLR ao qual o funcionário tem direito.

10695189 DTSCORE01-4012 DT FA2000 não esta considerando todos os valores para calculo do DSR

01. DADOS GERAIS

Produto:	TOTVS RH
Linha de Produto:	Linha Datasul
Segmento:	RH
Módulo:	Folha Agrícola
Função:	FA2000 - Cálculo Tarefeiros
Ticket:	10695189
Requisito/Story/Issue (informe o requisito relacionado) :	DTSCORE01-4012

02. SITUAÇÃO/REQUISITO

Para o cálculo dos tarefeiros, quando lançados movimentos para o mesmo dia com as mesmas quantidades e valores diferenciando somente o talhão, o programa esta desconsiderando um dos lançamentos, causando diferença no DSR.

03. SOLUÇÃO

Efetuados ajustes no programa de calculo de tarefeiros para que sejam considerados todos os dias do período do DSR.

10709764 DTSPAG01-18172 DT FP7060 não exporta o número do endereço

01. DADOS GERAIS

Produto:	TOTVS RH
Linha de Produto:	Linha Datasul
Segmento:	RH
Módulo:	Folha de Pagamento
Função:	FP7060 - Exporta Funcionário
Ticket:	10709764
Requisito/Story/Issue (informe o requisito relacionado) :	DTSPAG01-18172

02. SITUAÇÃO/REQUISITO

O FP7060 não exporta o número do endereço.

03. SOLUÇÃO

Alterado o programa para exportar o número do endereço do funcionário na posição 141 do layout. Será exportado o campo "Nº Res" do FP1440 - Pessoa Física.

10716825 DTSPAG01-18206 DT DIRF - FP5900 não está gerando valores isentos para funcionários ativos no FP5920

01. DADOS GERAIS

Produto:	TOTVS RH
Linha de Produto:	Linha Datasul
Segmento:	RH
Módulo:	Folha de Pagamento
Função:	FP5900 - Geração DIRF
Ticket:	10716825
Requisito/Story/Issue (informe o requisito relacionado) :	DTSPAG01-18206

02. SITUAÇÃO/REQUISITO

A pasta **Isentos** do **FP5920** Manutenção Dados DIRF - Física não está apresentando os eventos com incidência **Isentos para IRF** para funcionários ativos.

03. SOLUÇÃO

Alterado o programa **FP5900** para gerar corretamente a pasta **Isentos** do **FP5920** para **ativos, transferidos e demitidos**, conforme parametrização prévia dos eventos indicados como **Isentos para IRF** no **FP0020** Manutenção de Eventos.

10727625 DTSCORE01-3755 DT FP3020 x Valor de INSS sobre pensão

01. DADOS GERAIS

Produto:	TOTVS RH
Linha de Produto:	Linha Datasul
Segmento:	RH
Módulo:	Folha de Pagamento
Função:	FP3020 - Cálculo Folha Normal
País:	Brasil
Ticket:	10727625
Requisito/Story/Issue (informe o requisito relacionado) :	DTSCORE01-3755

02. SITUAÇÃO/REQUISITO

Funcionário possui pensionista com a seguinte regra para cálculo da Pensão de Férias:

Tipo Base: Rendimento Bruto

Tipo Cálculo: (Base - INSS - IRF) x Percentual

Menos Eventos: 222 - Férias Adicionais e 227 - Férias 1/3

Foram calculadas férias para o funcionário, que abrangeram dois meses; o cálculo da pensão sobre férias ficou correto.

Para Pensão Normal a regra de cálculo é:

Tipo Base: Rendimento Bruto

Tipo Cálculo: (Base - INSS - IRF) x Percentual

Ao calcular a folha, o valor da pensão normal está incorreto. Ao conferir as informações no programa FP6100, o valor do INSS utilizado para o cálculo da pensão normal está incorreto também.

03. SOLUÇÃO

O problema foi ocasionado porque a **base de INSS apurada para o cálculo da pensão está deduzindo o valor integral dos eventos** relacionados no botão Menos Eventos das regras de pensão de férias (FP1740).

O programa do cálculo da folha normal foi ajustado para que na apuração da base de INSS do cálculo da pensão, **considere apenas o valor referente às férias que estão passando na folha**, quando houver eventos relacionados como Menos Eventos na regra de pensão de férias.

10783420 DTSPAG01-18324 DT A Importação de Funcionário Está Gravando Caracteres Inválidos Para o Esocial

01. DADOS GERAIS

Produto:	TOTVS RH
Linha de Produto:	Linha Datasul
Segmento:	RH
Módulo:	Folha de Pagamento
Função:	FP
País:	Brasil
Ticket:	10783420
Requisito/Story/Issue (informe o requisito relacionado) :	DTSPAG01-18324

02. SITUAÇÃO/REQUISITO

Ao importar funcionários através do programa "FP6600 - Importa Funcionários" no campo "Inscrição Empregador Anterior" na aba "Suces Vinc" do botão eSocial do programa "FP1500 -Funcionários" , está gravando no banco de dados com a formatação do CNPJ (Ex: 99.999.999/9999-99), gerando erro na geração da mensagem no programa "FP9840 - Validação e Carga eSocial" para o envio ao governo.

03. SOLUÇÃO

Corrigido o programa o programa "FP6600 - Importa Funcionários" para gravar apenas numerais para o campo "Inscrição Empregador Anterior", eliminando o erro na geração da mensagem ao governo.

04. ASSUNTOS RELACIONADOS

- Não se aplica.

10806735 DTSPAG01-18249 DT FP1520 Campo Dias Contrato/Suspensão Está Truncado

01. DADOS GERAIS

Produto:	TOTVS RH
Linha de Produto:	Linha Datasul
Segmento:	RH
Módulo:	Folha de Pagamento
Função:	FP1520 Consulta Funcionários
Ticket:	10806735
Requisito/Story/Issue:	DTSPAG01-18249

02. SITUAÇÃO/REQUISITO

Quando o número de dias de suspensão de contrato é maior que dois dígitos, este não é apresentado corretamente na tela do programa FP1520 - Consulta Funcionário.

03. SOLUÇÃO

Ajustado o tamanho do campo **Dias Contrato/Suspensão** no programa **FP1520 - Consulta Funcionário** para apresentar o valor corretamente.

04. ASSUNTOS RELACIONADOS

- Não se aplica.

10806930 DTSCORE01-3912 DT FP1500 – Pasta Cadastral, Dias Suspensão para Menor Aprendiz

01. DADOS GERAIS

Produto:	TOTVS RH
Linha de Produto:	Linha Datasul
Segmento:	RH
Módulo:	Folha de Pagamento
Função:	FP1600 - Manutenção Histórico de Situações
País:	Brasil
Ticket:	10806930
Requisito/Story/Issue (informe o requisito relacionado) :	DTSCORE01-3912

02. SITUAÇÃO/REQUISITO

No programa FP1500 – Pasta Cadastral, o campo suspensão está com o total de dias incorretos.

Mesmo excluindo todas as situações do FP1600 e incluindo novamente não totaliza de forma correta.

03. SOLUÇÃO

O programa FP1600 foi ajustado para que, ao ser incluída, modificada (a quantidade de dias) e/ou eliminada uma situação que está marcada como "Suspende Contrato" (FP0060), seja recalculado o total de dias de suspensão que o funcionário possui dentro do período do contrato/prorrogação.

04. ASSUNTOS RELACIONADOS

- [Manutenção Funcionário - FP1500](#)

10825378 DTSCORE01-3959 DT FP3080/FP3100 está Eliminando Indevidamente Informações da Pasta Normal do FP6020

01. DADOS GERAIS

Linha de Produto:	Datasul
Segmento:	Plataforma TOTVS RH
Módulo:	Folha de Pagamento
Função:	prghur/fpp/fp3025.r Conferência Informações IR
Ticket:	10825378
Requisito/Story/Issue:	DTSCORE01-3959

02. SITUAÇÃO/REQUISITO

- Quando **funcionário tem previdência privada**, a folha normal **paga fora do mês**, foi calculado o adiantamento (**sem marcar no FP3000 Habilitação para Cálculo que Calcula IR no Adiantamento**) e **eliminado o adiantamento**, as informações da **pasta Normal do FP6020** da folha do mês anterior são **eliminadas**.
- Programa **FP3025 está descontinuado** e precisa ser utilizado para **ajustar a pasta Normal do FP6020 Manutenção Informações de Renda**.

03. SOLUÇÃO

- **FP3025:** foram feitos os seguintes ajustes neste programa:
 - Retirada validade de execução do programa que estava somente até **04/2020**.
 - Inserido mensagem de validação permitindo ajustar valores **apenas da pasta Normal do FP6020 até o mês 12/2020**.
 - Foi tratado para buscar a **base bruta normal do evento ligado ao índice 208**. Tratado também para buscar os **dependentes do evento ligado ao índice 211**.
 - No caso de **rescisão**, foi tratado para considerar a **base bruta conforme incidência de IR dos eventos** que estão passando na folha normal ou rescisão no mês de pagamento da rescisão. Estes eventos também foram demonstrados no relatório analítico.
 - Quando funcionário tem **previdência privada**, foi **descontado o valor** já usado nas férias - **evento ligado ao índice específico de férias 24**.
 - Quando funcionário **tem previdência privada, tem o evento ligado ao índice 73 e já tem valor no FP6020**, foi **desconsiderado o que o FP3025 encontrou**, mantendo o que já está no FP6020.

Caso tenha informações faltando na Pasta Normal do FP6020 ou com valores incorretos, gentileza seguir os seguintes passos:

- **Passo 01** [Passo 02](#) [Passo 03](#) [Passo 04](#) [Passo 05](#)

1. Execute o programa (Control + Alt + X) e digite **prghur/fpp/fp3025.r** conforme imagem abaixo:

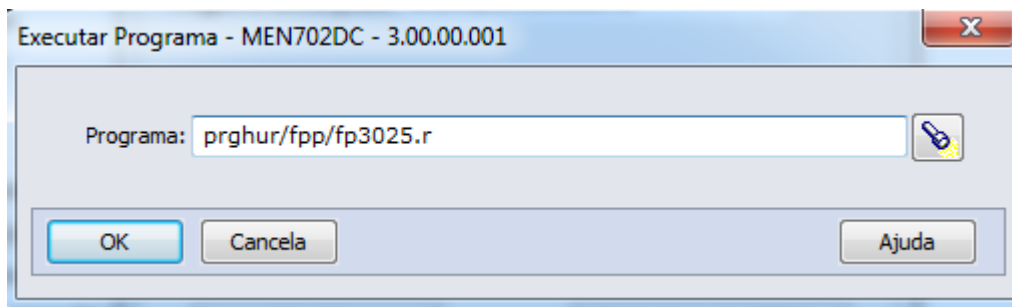
**IMPORTANTE!**

Somente marque o parâmetro Atualizar FP6020 Valores da Linha 4FP3025? após conferir os valores da linha 4FP3025. São estes os valores que serão atualizados no FP6020.

04. DEMAIS INFORMAÇÕES

- Consulte mais informações sobre os **índices específicos** citados em [DS - MFP - Índices específicos](#).
- Para mais informações sobre a **DIRF**, consulte [DS - DIRF - Manual Orientação DIRF 2020](#)

10847014 DTSPAG01-18311 DT O FP3595 está listando na origem e no destino as férias de transferido durante as férias

01. DADOS GERAIS

Produto:	TOTVS RH
Linha de Produto:	Linha Datasul
Segmento:	RH
Módulo:	Folha de Pagamento
Função:	FP3595 - Relatórios Normais Emissão DARF
País:	Brasil
Ticket:	10847014
Requisito/ Story/Issue (informe o requisito relacionado) :	DTSPAG01-18311

02. SITUAÇÃO/REQUISITO

O FP3595 está listando no estabelecimento de origem e de destino as férias de transferido no estabelecimento incorreto.

03. SOLUÇÃO

Para solucionar o problema, foi incluída uma alteração para listar as férias do transferido no estabelecimento condizente com o período em que foi pago.

10852015 DTSPAG01-18314 DT FP8200 - Está permitindo efetuar reajuste com data inferior ao último histórico salarial, duplicando valores.

01. DADOS GERAIS

Produto:	TOTVS RH
Linha de Produto:	Linha Datasul
Segmento:	RH
Módulo:	Folha de Pagamento
Função:	FP8200 - Aplica Índice Único Funcionário
Ticket:	10852015
Requisito/Story/Issue (informe o requisito relacionado) :	DTSPAG01-18314

02. SITUAÇÃO/REQUISITO

Está permitindo efetuar reajuste com data inferior ao último histórico salarial, duplicando valores.

03. SOLUÇÃO

Alterada a rotina para não permitir efetuar reajuste com data inferior ao último histórico salarial para que não duplique valores.

10862613 DTSPAG01-18325 DT FP5900 - DIRF - Despesas médicas estão duplicadas para funcionários que foram transferidos

01. DADOS GERAIS

Produto:	TOTVS RH
Linha de Produto:	Linha Datasul
Segmento:	RH
Módulo:	Folha de Pagamento
Função:	FP5900 - Geração DIRF
Ticket:	10862613
Requisito/Story/Issue (informe o requisito relacionado) :	DTSPAG01-18325

02. SITUAÇÃO/REQUISITO

Ao gerar a DIRF, para os funcionários que tiveram transferência entre estabelecimentos durante o ano, os valores de despesas médicas estão duplicados até o mês da transferência.

03. SOLUÇÃO

Corrigido o programa para que considere as despesas médicas conforme os valores que efetivamente foram descontados do funcionário.

04. DEMAIS INFORMAÇÕES

Não se aplica.

05. ASSUNTOS RELACIONADOS

Não se aplica.

10862672 DTSCORE01-3989 DT FP3060 Adequar processo conforme Nota Técnica SEI nº 51520/2020/ME

01. DADOS GERAIS

Produto:	TOTVS RH
Linha de Produto:	Linha Datasul
Segmento:	RH
Módulo:	Folha de Pagamento
Função:	FP3060 - Cálculo de Provisões FP3080 - Elimina Cálculo por Categoria Salarial FP3100 - Elimina Cálculo por Funcionário FP3220 - Elimina Provisões por Categoria Salarial FP3240 - Elimina Provisões por Funcionário
País:	Brasil
Ticket:	10862672
Requisito/Story/Issue:	DTSCORE01-3989

02. SITUAÇÃO/REQUISITO

Adequar o processo do cálculo de provisão para atender a Nota Técnica SEI nº 51520/2020/ME.

03. SOLUÇÃO

Abaixo o detalhamento do que foi implementado no processo para atender a Nota Técnica SEI nº 51520/2020/ME.

- FP3060** FP3080/FP3100/FP3220/FP3240

O cálculo da provisão ao identificar que o funcionário possui suspensão de contrato irá prorrogar o período aquisitivo de férias.

Para isto, acrescentará na data de término do período a quantidade TOTAL de dias na situação.

EXEMPLO

A situação de suspensão inicia no 2º período aquisitivo e termina no 3º período.

2º Período: 23/06/2020 a 22/06/2021 → 22/06/2021 + 98 dias na situação = 28/09/2021 (data término prorrogada).

3º Período: 29/09/2021 a 28/09/2022.

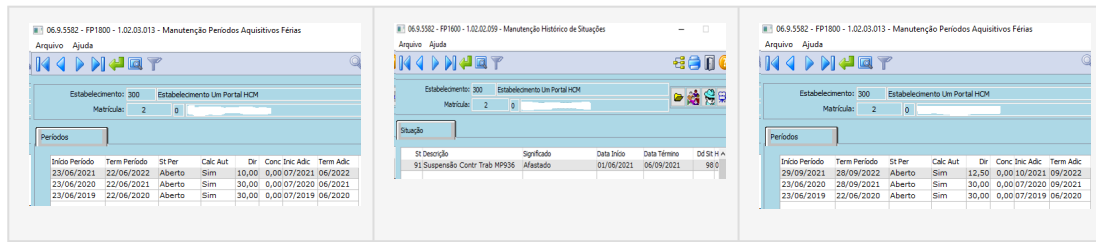

Importante!

O cálculo da provisão fará a prorrogação somente para períodos aquisitivos de férias em aberto e sem dias de férias concedidos.

Caso seja necessário prorrogar um período aquisitivo que foi concedido dias de férias para o funcionário, utilize o programa de acerto: ***prghur|spp|sp0008.r***

04. DEMAIS INFORMAÇÕES

Não se aplica.

05. ASSUNTOS RELACIONADOS

- SP0008 - Acerto para Prorrogar Período Aquisitivo devido à Suspensão de Contrato de Trabalho

10864393 DTSCORE01-3983 DT Informe de rendimentos com pensão salário mínimo

01. DADOS GERAIS

Produto:	TOTVS RH
Linha de Produto:	Linha Datasul
Segmento:	RH
Módulo:	Folha de Pagamento
Função:	FP3020 – Calculo Folha Normal
Ticket:	10864393
Requisito/Story/Issue (informe o requisito relacionado) :	DTSCORE01-3983

02. SITUAÇÃO/REQUISITO

Funcionário entrou em férias de 21/12 a 01/01 e possui um beneficiário de pensão alimentícia onde o cálculo é sobre o salário mínimo. No mês de janeiro, o salário mínimo teve reajuste e a folha normal de janeiro calculou a diferença de pensão sobre o salário mínimo e gravou corretamente no FP6100 (Manutenção Beneficiário Pensão Alim), mas não gravou esta diferença no FP6020 (Manutenção Informações Imposto de Renda).

03. SOLUÇÃO

Foram feitos ajustes para que o cálculo da Folha Normal grave no FP6020 (Manutenção Informações Imposto de Renda) a diferença da pensão alimentícia.

⚠ Nota

Este problema ocorre quando está calculando a Folha Normal do mês e que ocorre diferença de pensão alimentícia, o valor desta diferença é gravado no FP6020 (Manutenção Informações Imposto de Renda) de onde a DIRF busca os valores para compor o Informe de Rendimentos do funcionário.

Para os meses com a Folha Normal já calculadas e encerradas, deve ser feito o ajuste manualmente no FP6020 (Manutenção Informações Imposto de Renda), pasta Férias, coluna "Ded. Pensão Alim." no mês/ano que houve a diferença, caso esta diferença tenha ocorrido no ano anterior, além ajustar os valores no FP6020 é necessário efetuar a geração da DIRF novamente para que os valores sejam considerados.

04. ASSUNTOS RELACIONADOS

10868161 DTSPAG01-18379 DT Ordenação de CNPJ incorreta no registro INFPC

01. DADOS GERAIS

Produto:	TOTVS RH
Linha de Produto:	Linha Datasul
Segmento:	RH
Módulo:	Folha de Pagamento
Função:	FP5960 - Arquivo DIRF
Ticket:	10868161
Requisito/Story/Issue (informe o requisito relacionado) :	DTSPAG01-18379

02. SITUAÇÃO/REQUISITO

No validador está ocorrendo erro "Registro fora de ordem para previdência complementar". Este erro ocorre quando funcionário tem mais de um prestador de previdência complementar durante o ano.

03. SOLUÇÃO

Alterado o programa para imprimir na ordem de CNPJ do prestador de previdência complementar para que não ocorram erros no validador da DIRF.

10870234 DTSPAG01-18308 DT FP5900 - DIRF - Não leva valores de PLR pagos no complemento de rescisão

01. DADOS GERAIS

Produto:	TOTVS RH
Linha de Produto:	Linha Datasul
Segmento:	RH
Módulo:	Folha de Pagamento
Função:	FP5900 - Geração Dirf
Ticket:	10870234
Requisito/Story/Issue (informe o requisito relacionado) :	DTSPAG01-18308

02. SITUAÇÃO/REQUISITO

DIRF não está considerando os valores de PLR pagos no complemento de rescisão, quando o pagamento do complemento ocorreu em dezembro e o pagamento da folha é fora do mês.

03. SOLUÇÃO

Alterada a rotina para validar se houve o pagamento de PLR através do evento ligado ao índice **69 - Pagamento de PLR**.

Nota: antes estava sendo verificado se o funcionário possuía o evento com índice **71 - Líquido de PLR**, porém quando o PLR é pago em complemento de rescisão, este evento não é calculado.

04. DEMAIS INFORMAÇÕES

Não se aplica.

05. ASSUNTOS RELACIONADOS

Não se aplica.

10870535 DTSCORE01-4013 DT DIRF - Divergência nos valores FP9194 x FP9193 x FP6020 x FP4510

01. DADOS GERAIS

Produto:	TOTVS RH
Linha de Produto:	Linha Datasul
Segmento:	RH
Módulo:	Folha de Pagamento
Função:	SP0011 - Acerto das Informações da Pasta RRA gravado no programa FP6020
País:	Brasil
Ticket:	10870535
Requisito/Story/Issue (informe o requisito relacionado) :	DTSCORE01-4013

02. SITUAÇÃO/REQUISITO

Quando existe geração do Cálculo de Diferenças Salariais Ano Anterior RRA (gerado pelo FP9194) e Cálculo de Diferenças Salarias Ano Corrente (gerado pelo FP9193) para o mesmo mês da folha de pagamento, os campos Base Bruta e Dedução INSS da pasta RRA (FP6020 - Manutenção Informações Imposto de Renda), estão sendo compostos com o valor do INSS SEFIP 650 e INSS SEFIP 13º 650 do ano corrente indevidamente (que foi gerado pelo FP9193).

03. SOLUÇÃO

Foi desenvolvido o programa de acerto SP0011 para efetuar a correção dos valores da pasta RRA do programa FP6020, no cenário descrito acima.

Para mais informações, verificar a documentação indicado no item 04. ASSUNTOS RELACIONADOS abaixo.

04. ASSUNTOS RELACIONADOS

- [SP0011 - Acerto das informações da pasta RRA gravado no programa FP6020](#)

10909839 DTSPAG01-18348 DT Gravar Campo Email Contato Sem Espaços no Fim do Endereço de Email

01. DADOS GERAIS

Produto:	TOTVS RH
Linha de Produto:	Linha Datasul
Segmento:	RH
Módulo:	Folha de Pagamento
Função:	FP
Ticket:	10909839
Requisito/Story/Issue (informe o requisito relacionado) :	DTSPAG01-18348

02. SITUAÇÃO/REQUISITO

Ao inserir um endereço de email para contato no programa FP1440 - Manutenção Pessoal Física, o sistema está gravando no banco de dados espaços em branco ao final do endereço até completar 60 posições, gerando problema de integração com o Clock-in.

03. SOLUÇÃO

Corrigido o programa FP1440 - Manutenção Pessoal Física para retirar os espaços em branco ao gravar o endereço de email para contato no banco de dados.

04. ASSUNTOS RELACIONADOS

-

10919911 DTSINTEGR01-2354 DT Carol 2C não está sincronizando de forma online os dados do funcionário

01. DADOS GERAIS

Linha de Produto:	Datasul
Segmento:	Plataforma TOTVS RH
Módulo:	Segurança do Trabalho
Função:	fpapi9696 - Composição do Ambiente
Ticket:	10919911 10913888
Requisito/Story/Issue	DTSINTEGR01-2354 DTSINTEGR01-2356

02. SITUAÇÃO/REQUISITO

Carol 2C não está sincronizando de forma online os dados do funcionário.

03. SOLUÇÃO

Alterado o sincronizador (fpapi9696) para considerar como array um dos campos da tabela de sincronização.

10935593 DTSPAG01-18381 DT SEFIP Está levando apenas o retorno dos afastamentos que iniciaram no mês anterior

01. DADOS GERAIS

Produto:	TOTVS RH
Linha de Produto:	Linha Datasul
Segmento:	RH
Módulo:	Folha de Pagamento
Função:	FP6010 SEFIP
Ticket:	10935593
Requisito/Story/Issue (informe o requisito relacionado) :	DTSPAG01-18381

02. SITUAÇÃO/REQUISITO

Funcionários com afastamento P3 que iniciaram no mês anterior e retornam ao trabalho no mês de geração da SEFIP, o início do afastamento não está sendo impresso, causando erro no validador.

03. SOLUÇÃO

Programa foi alterado para **levar no arquivo SEFIP.RE o início do afastamento**, ainda que no mês anterior, **quando o retorno é no mês atual** da SEFIP, **corrigindo assim o erro 320648** reportado pelo validador.

04. DEMAIS INFORMAÇÕES

Consulte mais informações em [RH | Datasul - Nota Técnica nº20/2020, Instrução Normativa RFB nº 1999/2020 e Parecer SEI Nº 16120/2020/ME.](#)

05. ASSUNTOS RELACIONADOS

[DTSPAG01-18170 DT SEFIP deve desconsiderar o período de licença maternidade ou adoção nas bases de previdência social](#)

[DTSPAG01-18180 DT SEFIP deve desconsiderar o período de afastamento por doença e por acidente nas bases de previdência social](#)

[DTSPAG01-18272 DT SEFIP Inconsistência - Atestados com início e término anterior ao mês da referência não devem constar no arquivo](#)

10939024 DTSCORE01-4171 DT FP3020 solicita Conversão Carga Turno para funcionário afastado

01. DADOS GERAIS

Produto:	TOTVS RH
Linha de Produto:	Linha Datasul
Segmento:	RH
Módulo:	Folha de Pagamento
Função:	FP3020 - Cálculo Folha Normal
País:	Brasil
Ticket:	10939024
Requisito/Story/Issue:	DTSCORE01-4171

02. SITUAÇÃO/REQUISITO

Ao realizar o **Cálculo da Folha do mês de fevereiro** para funcionários **afastados**, o programa FP3020 apresenta a mensagem de erro **Conversão Carga Turno não Cadastrada para Situação - F024** e impede a realização do cálculo.

03. SOLUÇÃO

Ajustado o programa para que a mensagem de erro citada acima, não seja mais apresentada indevidamente.

10939168 DTSCORE01-4085 DT FP6020 Não Possui Gravados Todos os Valores de IR Normal

01. DADOS GERAIS

Produto:	TOTVS RH
Linha de Produto:	Linha Datasul
Segmento:	RH
Módulo:	Folha de Pagamento
Função:	prghur/fpp/fp3025.r Conferência Informações IR
País:	Brasil
Ticket:	10939168
Requisito/Story/Issue:	DTSCORE01-4085

02. SITUAÇÃO/REQUISITO

Funcionário recebe **folha normal fora do mês** e tem **adiantamento que calcula IR**. Ao executar o programa **FP3025 - Conferência Informações IR**, ele **sugere a base bruta normal que foi recebida no início do mês**, na **folha normal do mês anterior**, causando divergência entre os valores efetivamente recebidos e os que serão gravados no **FP6020 - Manutenção Informações IR** que serão levados para **DIRF**.

03. SOLUÇÃO

Realizadas as seguintes alterações no programa:

Novo layout

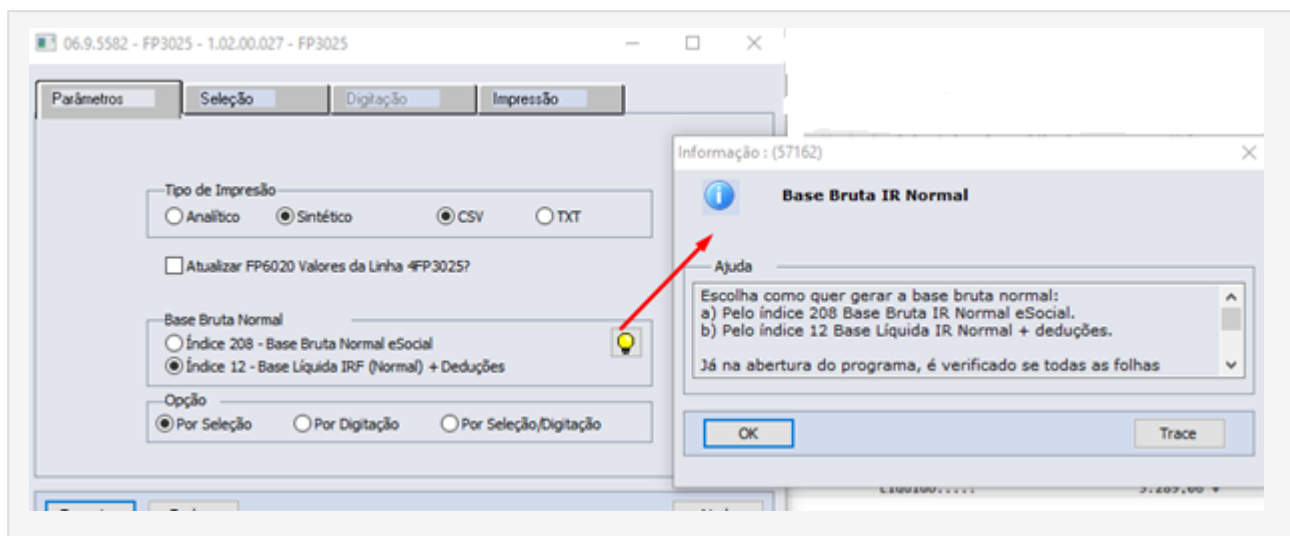

✔ É necessário **importar as mensagens (univdata/msg.d)** no programa fnc_importar_msg_lit.

Regras

- Inserido um campo na página de Parâmetros que **permite escolher como gerar a base bruta normal:**

Pelo índice 208 Base Bruta IR Normal eSocial (como já fazia antes)	Para quem paga dentro do mês
Pelo índice 12 Base Líquida IR Normal + deduções (último cálculo pago no mês, ou seja, do Adiantamento Normal)	Para quem paga fora do mês

⚠ Caso possua pagamentos dentro e fora do mês para o mesmo estabelecimento (exemplo: mensalista paga dentro do mês e horistas paga fora do mês) utilize a opção "**índice 12 Base Líquida IR Normal + Deduções**" que utiliza a base líquida do evento de IR Normal (índice 12) do último cálculo, onde:

- pagamento fora do mês* = assume a base líquida do IRF Normal do Adiantamento (que já contempla a base de IR cheia (folha mês anterior paga no mês atual + adiantamento) e soma as deduções (INSS, Previdência Privada, Dependentes, Pensão Alimentícia) para recompor a base bruta do IR.
- pagamento dentro do mês* = assume a base líquida do evento de IRF Normal da folha normal + deduções.

Na abertura do programa FP3025

É verificado se todas as folhas normais da empresa e ano corrente (FP0500 - Manutenção Parâmetros Empresa RH) pagam **dentro do mês, sugerindo assim o índice 208**, já que a folha normal é a última verba que o funcionário receberá e o índice 208 já representa este montante de base bruta.

Ou **sugere o índice 12 se encontrar alguma folha que pague fora do mês**. Neste caso, a última verba normal que o funcionário recebe está no Adiantamento e neste, o índice 208 não é calculado. Então o programa irá considerar o índice 12 que é a base líquida de IR e somará as deduções pra imposto de renda, que são:

Valor de INSS Normal, resultado do valor do evento 511 ligado ao índice folha 18) menos o valor do evento 578(ligado ao índice folha73);

Valor de Dependentes, valor e quantidade do evento B04 ligado ao índice de folha 211;

Valor da Previdência Privada Normal, é considerado todos os eventos que passaram no cálculo e que estão parametrizados no campo "previdência privada", pasta Bases no FP0020.

Valor Pensão Normal, evento 660 ligado ao índice de folha 7, 72,8.

- Inserida **opção para escolher que funcionários considerar:**
 - Por Seleção:** (como já fazia antes) obedece aos critérios da página de Seleção;
 - Por Digitação:** faz a conferência/ajuste apenas para os funcionários incluídos nesta página, para esta opção é necessário primeiramente acessar a opção seleção e informar o ano e faixa dos meses que desejar;
 - Por Seleção/Digitação:** programa monta a lista de funcionários conforme os critérios da página de seleção e permite incluir ou excluir funcionários desta lista. O resultado final desta página será usado para realizar a conferência/ajuste das informações de IR.

⚠ **Permitido ajustar** os valores apenas da **pasta Normal do FP6020** até o **mês 12/2020**.

04. DEMAIS INFORMAÇÕES

Consulte mais informações sobre a possível causa deste problema em [8231561 DTSPAG01-15404 DT FP3080/FP3100 está Eliminando Indevidamente Informações da Pasta Normal do FP6020](#).

05. ASSUNTOS RELACIONADOS

- Consulte mais informações sobre os índices específicos em [DS - MFP - Índices Específicos](#)

10942737 DTSPAG01-18382 DT SEFIP Não está gerando base de 13º dos desligados

01. DADOS GERAIS

Produto:	TOTVS RH
Linha de Produto:	Linha Datasul
Segmento:	RH
Módulo:	Folha de Pagamento
Função:	FP6010 SEFIP
Ticket:	10942737
Requisito/Story/Issue (informe o requisito relacionado) :	DTSPAG01-18382

02. SITUAÇÃO/REQUISITO

Para os funcionários com rescisão contratual no mês, está ocorrendo o erro abaixo no validador da SEFIP:

Código: 300548

Descrição: Base de Cálculo 13º Salário Previdência Social - Referente à competência do Movimento deve ser informada para trabalhadores com movimentação definitiva (exceto rescisão por justa causa, por iniciativa do empregador) dentro do mês da competência.

03. SOLUÇÃO

Programa foi alterado para **levar no arquivo SEFIP.RE a base de INSS do 13º Salário** dos funcionários **desligados**.

04. DEMAIS INFORMAÇÕES

Pacote com esta correção está disponível em [Atualização - Pacote Portal 32 - Inconsistências SEFIP e Cumulativo dos Pacotes 27 a 31](#).

05. ASSUNTOS RELACIONADOS

Não se aplica.

10954998 DTSPAG01-18398 DT Informe de rendimentos com informações incorretas

01. DADOS GERAIS

Produto:	TOTVS RH
Linha de Produto:	Linha Datasul
Segmento:	RH
Módulo:	Folha de Pagamento
Função:	FP4510 – Informe de Rendimentos – Pessoa Física
Ticket:	10954998
Requisito/Story/Issue:	DTSPAG01-18398

02. SITUAÇÃO/REQUISITO

Quando é emitido o Informe de Rendimentos, são apresentados valores de rendimentos de um funcionário no lugar de outro funcionário e também valores de despesas médicas que não pertencem ao funcionário.

03. SOLUÇÃO

Foram feitos ajustes na geração do Informe de Rendimentos para que apresente os rendimentos e valores de despesas médicas correto de cada funcionário.

11033200 DTSPAG01-18554 DT Desligado com um vínculo está com ocorrência de múltiplos vínculos na SEFIP

01. DADOS GERAIS

Produto:	TOTVS RH
Linha de Produto:	Linha Datasul
Segmento:	RH
Módulo:	Folha de Pagamento
Função:	FP6010 SEFIP
Ticket:	11033200
Requisito/Story/Issue (informe o requisito relacionado) :	DTSPAG01-18554

02. SITUAÇÃO/REQUISITO

Funcionário desligado no mês da SEFIP, **não exposto, com um vínculo**. Ao gerar a SEFIP, no arquivo, o funcionário aparece com ocorrência de **Múltiplos Vínculos** e com **Valor Descontado do Segurado**.

03. SOLUÇÃO

Alterado o programa para que somente gere os **desligados com Múltiplos Vínculos** se na pasta **Exposição Agentes Nocivos** do **FP1210 Alteração Individual de Lotação INSS/FGTS** estiver como tal.

04. DEMAIS INFORMAÇÕES

Não se aplica.

05. ASSUNTOS RELACIONADOS

Não se aplica.

11035851 DTSPAG01-18557 DT SEFIP com erro 320674 Registro já existente

01. DADOS GERAIS

Produto:	TOTVS RH
Linha de Produto:	Linha Datasul
Segmento:	RH
Módulo:	Folha de Pagamento
Função:	FP6010 SEFIP
Ticket:	11035851
Requisito/Story/Issue (informe o requisito relacionado) :	DTSPAG01-18557

02. SITUAÇÃO/REQUISITO

Para os funcionários que possuem 2 afastamentos por doença, um seguido do outro, sendo que o primeiro atestado é referente aos 15 dias pagos pela empresa e o segundo, o resto do período de afastamento do funcionário que já cabe ao INSS. Ao gerar a SEFIP, está gerando indevidamente 3 movimentações (registro 32) P3/Z5/P1 na mesma data de início do atestado que já está sob responsabilidade do INSS, causando o erro abaixo na SEFIP:

Código: 320674

Descrição: Registro já existente.

03. SOLUÇÃO

Programa foi alterado para não gerar a quebra do afastamento quando na situação **(FP0060 Manutenção Situações)**, o campo **Dias Pagos Empresa estiver zerado**.

04. DEMAIS INFORMAÇÕES

Não se aplica.

05. ASSUNTOS RELACIONADOS

Não se aplica.

11054947 DTSCORE01-4215 DT FP3170 - Ao Executar O Programa Na Competência Fevereiro Ocorre Erro Progress
"*** Day in month is invalid(81)".

01. DADOS GERAIS

Produto:	TOTVS RH
Linha de Produto:	Linha Datasul
Segmento:	RH
Módulo:	Folha de Pagamento
Função:	FP3170
País:	Brasil
Ticket:	11054947
Requisito/Story/Issue (informe o requisito relacionado) :	DTSCORE01-4215

02. SITUAÇÃO/REQUISITO

*Ao executar o programa "FP3170 – Simula Cálculo 13º. Salário" quando o mês da competência atual é fevereiro, ocorre erro progress "*** Day in month is invalid(81)".*

03. SOLUÇÃO

Corrigido o programa "FP3170 – Simula Cálculo 13º. Salário" para não apresentar o erro progress "Day in month is invalid(81)" em todas as competências no ano.

11078785 DTSCORE01-4235 DT Evento 999 no cálculo da folha normal dos demitidos

01. DADOS GERAIS

Produto:	TOTVS RH
Linha de Produto:	Linha Datasul
Segmento:	RH
Módulo:	Folha de Pagamento
Função:	FP3020 – Cálculo Folha Normal
Ticket:	11078785
Requisito/Story/Issue:	DTSCORE01-4235

02. SITUAÇÃO/REQUISITO

Para rescisões que foram calculadas **antes da atualização dos pacotes de portal 27, 32** ou do **pacote console** nos **patches 12.1.31.1 / 12.1.29.6 / 12.1.28.12**, onde a TOTVS liberou o tratamento para atender o **Parecer SEI Nº 16120/2020/ME**, não foram gerados os novos eventos de **Base Encargo INSS Normal (relacionado ao índice de folha 243)** e de **Base Encargo INSS 13 (relacionado ao índice de folha 244)**

Caso antes de calcular a folha normal do mês, tenha sido aplicado um desses **pacotes/patches** mencionados, o cálculo gerou indevidamente valor para o **evento 999** (Reservado para Uso Futuro) no **Movimento Calculado destes funcionários desligados**. A existência deste evento no movimento calculado está ocasionando o erro técnico **** tt-evt already exists with "999". (132)** no **cálculo de provisões**.

03. SOLUÇÃO

Ajustado o **cálculo da Folha Normal** para que não gere valor para o **evento 999** (Reservado para Uso futuro) para os desligados e sim valor para os eventos de **Base Encargo INSS Normal** (relacionado ao índice de folha 243) e de **Base Encargo INSS 13** (relacionado ao índice de folha 244), no mês e conseqüentemente não apresenta o erro técnico mencionado acima no **Cálculo de Provisões**.

Para as empresas que não puderem efetuar a baixa desta correção e atualizar seu ambiente antes de calcular a folha de pagamento, orientamos que listem o evento 999 através do relatório FP4120 identificando quantos funcionários demitidos possuem o evento em seu movimento calculado. Caso não se trate de um volume alto de funcionários que se enquadrem nessa situação, sugerimos executar a eliminação da folha através do FP3100 apenas para as matrículas que apresentaram o evento 999 e recalculada a folha de pagamento através do programa FP3020. Havendo possibilidade de eliminar o cálculo de folha de todos os funcionários de forma coletiva, basta executar o programa FP3080 e em seguida recalculando a folha de pagamento através do programa FP3020. Desta forma, a folha de pagamento irá gerar valorizar corretamente os eventos de **Base Encargo INSS Normal** e **Base Encargo INSS 13** e não mais o **evento 999** (Reservado para Uso Futuro) solucionando assim o erro técnico apresentado no Cálculo de Provisões.

You are using an UNLICENSED copy of **Scroll PDF Exporter for Confluence**. Do you find Scroll PDF Exporter useful? Consider purchasing it today: <https://www.k15t.com/software/scroll-pdf-exporter>

11096596 DTSCORE01-4265 DT Inconsistência validação SEFIP = falta inicio afastamento Y quando há o retorno Z5

01. DADOS GERAIS

Produto:	TOTVS RH
Linha de Produto:	Linha Datasul
Segmento:	RH
Módulo:	Folha de Pagamento
Função:	FP6010 - SEFIP - Meio magnético
Ticket:	11096596
Requisito/Story/Issue (informe o requisito relacionado) :	DTSCORE01-4265

02. SITUAÇÃO/REQUISITO

Funcionária entrou em licença maternidade a partir de 18/07/2020 e entrou em prorrogação da licença maternidade em 15/11/2020 até 13/01/2021. Na geração da Sefip do mês 01/2021, não foi gerado o registro 32 com o início do afastamento e gerou apenas o retorno do afastamento, ocasionando inconsistência no validador.

03. SOLUÇÃO

Foram feitos ajustes na geração do arquivo da Sefip para gerar o registro 32, código Y, a data de início do afastamento no mês de retorno.

11106082 DTSCORE01-4216 DT FP1600 - Erro Progress ao incluir uma Situação de Rescisão anterior a Situação de Entrada por Transferência

01. DADOS GERAIS

Produto:	TOTVS RH
Linha de Produto:	Linha Datasul
Segmento:	RH
Módulo:	Folha de Pagamento
Função:	FP1600 – Manutenção Histórico de Situações
País:	Brasil
Ticket:	11106082
Requisito/Story/Issue (informe o requisito relacionado) :	DTSCORE01-4216

02. SITUAÇÃO/REQUISITO

O funcionário possui uma situação no FP1600, de **Entrada por Transferência**, no dia **01/06/2020**.

Ao tentar incluir uma situação de **Rescisão** para o dia **29/05/2020** (data anterior), o FP1600 apresenta o erro Progress "**Compile arguments provided to the RUN statement, but could not find procedure 'utp/ut-msgs.p'. (14427).**"

03. SOLUÇÃO

Como a situação exemplificada acima não é permitida, o programa foi ajustado para que nestas situações apresente a mensagem de erro: "**17242 – Data início deve ser maior que a data de admissão por transferência**", alertando ao usuário da divergência, mas sem gerar erros Progress em tela.

11106508 DTSPAG01-18641 DT Na abertura do programa FP4440 estão ocorrendo os erros progress “All or part of LITERAL widget is being placed outside of FRAME f-pg-par by setting SCREEN-VALUE”

01. DADOS GERAIS

Produto:	TOTVS RH
Linha de Produto:	Linha Datasul
Segmento:	RH
Módulo:	Folha de Pagamento
Função:	FP4440 - Tarefas Integração Título Pagamento (EMS5)
País:	Brasil
Ticket:	11106508
Requisito/ Story/Issue (informe o requisito relacionado) :	DTSPAG01-18641

02. SITUAÇÃO/REQUISITO

Na abertura do programa FP4440 estão ocorrendo os erros progress “All or part of LITERAL widget is being placed outside of FRAME f-pg-par by setting SCREEN-VALUE” e “The radio button in the DISABLE attribute is invalid for RADIO-SET rs-opcao-integr”.

03. SOLUÇÃO

Para solucionar o problema, foi incluída uma alteração para não exibir erros quando ocorrer tradução dos itens da tela.

11150083 DTSPAG01-18650 - Erro FP9160 - clique duplo na matrícula na grid de digitação

01. DADOS GERAIS

Produto:	TOTVS RH
Linha de Produto:	Linha Datasul
Segmento:	RH
Módulo:	Folha de Pagamento
Função:	FP
Ticket:	11150083
Requisito/Story/Issue (informe o requisito relacionado) :	DTSPAG01-18650

02. SITUAÇÃO/REQUISITO

Programa FP9160 ficava em looping apresentando a mensagem 8301, informando que o usuário não tem acesso ao Estabelecimento, ao chamar o programa de zoom do browser de digitação do programa para o campo Matrícula.

03. SOLUÇÃO

Corrigida a situação alterando onde a mensagem 8301 é exibida. Assim a situação do programa ficar em looping não ocorre mais.

04. DEMAIS INFORMAÇÕES

Não se aplica.

05. ASSUNTOS RELACIONADOS

Não se aplica.

11181555 FP0770 está ocorrendo o erro progress ** No Estabelecimento record is available. (91) ao tentar incluir um registro de cargo

01. DADOS GERAIS

Produto:	TOTVS RH
Linha de Produto:	Linha Datasul
Segmento:	RH
Módulo:	Folha de Pagamento
Função:	FP
Ticket:	11181555
Requisito/Story/Issue (informe o requisito relacionado) :	DTSPAG01-18698

02. SITUAÇÃO/REQUISITO

Programa FP0770 apresentava erro de "Estabelecimento não encontrado" para determinadas situações em que o programa era executado.

03. SOLUÇÃO

Corrigida a situação inserindo uma validação de o estabelecimento existe e está associado a empresa corrente da sessão. Assim a situação de erro reportada não ocorre mais.

04. DEMAIS INFORMAÇÕES

Não se aplica.

05. ASSUNTOS RELACIONADOS

Não se aplica.

11192153 DTSCORE01-4302 DT Férias não deduziu do evento 001 no calculo da folha normal quando utiliza FP2540

01. DADOS GERAIS

Produto:	TOTVS RH
Linha de Produto:	Linha Datasul
Segmento:	RH
Módulo:	Folha de Pagamento
Função:	FP3020 – Calculo Folha Normal
Ticket:	11192153
Requisito/Story/Issue (informe o requisito relacionado) :	DTSCORE01-4302

02. SITUAÇÃO/REQUISITO

Turno possui lançamento das horas trabalhadas informadas no FP2540 (Manutenção Carga Horária dos Turnos) para a competência atual e funcionário possui férias no mês. Ao calcular a Folha Normal, está gerando mais de 220 horas para a carga horária mensal.

03. SOLUÇÃO

Foram feitos ajustes no cálculo da Folha Normal para gerar a quantidade de horas trabalhadas corretamente quando funcionário possui férias no mês e possui lançamentos das horas trabalhadas informadas no FP2540 (Manutenção Carga Horária dos Turnos)

11203147 DTSPAG01-18713 DT SEFIP com erro 320632 Data Movimentação deve ser igual ou menor à competência

01. DADOS GERAIS

Produto:	TOTVS RH
Linha de Produto:	Linha Datasul
Segmento:	RH
Módulo:	Folha de Pagamento
Função:	FP6010 SEFIP
Ticket:	11203147
Requisito/Story/Issue (informe o requisito relacionado) :	DTSPAG01-18713

02. SITUAÇÃO/REQUISITO

Funcionário afastado por doença no final do mês, sendo que o início do afastamento INSS vai ocorrer apenas na próxima competência. Porém ao gerar a SEFIP do mês de início do afastamento, o sistema está gerando a movimentação P3 (corretamente) e mais a movimentação P1 que está incorreto neste caso. Isso causa o erro abaixo no validador da SEFIP:

Código: 320632

Descrição: Data Movimentação deve ser igual ou menor à competência.

03. SOLUÇÃO

Programa foi alterado para **somente gerar a movimentação P1** (registro 32) quando o afastamento parte INSS inicia ou termina na competência da SEFIP.

04. DEMAIS INFORMAÇÕES

Não se aplica.

05. ASSUNTOS RELACIONADOS

Não se aplica.

11227674 DTSPAG01-18751 DT SEFIP não está gerando registro 32 de acidente anterior à competência ainda sem retorno

01. DADOS GERAIS

Produto:	TOTVS RH
Linha de Produto:	Linha Datasul
Segmento:	RH
Módulo:	Folha de Pagamento
Função:	FP6010 SEFIP
Ticket:	11227674
Requisito/Story/Issue (informe o requisito relacionado) :	DTSPAG01-18751

02. SITUAÇÃO/REQUISITO

Funcionário em afastamento por acidente de trabalho em competências anteriores, sem retorno ao trabalho. Ao gerar a SEFIP do mês atual, sistema não gera a movimentação de acidente (O1), causando divergências na base de INSS, ao confrontar a GPS do validador da SEFIP e a GPS do sistema (FP3720).

03. SOLUÇÃO

Programa alterado para gerar a movimentação de acidente (O1 ou O2), mesmo que o início do afastamento seja em competências anteriores e o funcionário não tenha retornado ao trabalho.

04. DEMAIS INFORMAÇÕES

Não se aplica.

05. ASSUNTOS RELACIONADOS

Não se aplica.

11283671 DTSPAG01-18889 DT SEFIP de Tomador (150/155) não está levando o campo Desconto Segurado e Base Previdência Social nos Afastamentos

01. DADOS GERAIS

Produto:	TOTVS RH
Linha de Produto:	Linha Datasul
Segmento:	RH
Módulo:	Folha de Pagamento
Função:	FP6010 SEFIP
Ticket:	11283671
Requisito/Story/Issue (informe o requisito relacionado) :	DTSPAG01-18889

02. SITUAÇÃO/REQUISITO

SEFIP de tomador (código de recolhimento **150 ou 155**) não está mostrando o **Valor Descontado do Segurado e Base Previdência Social** quando funcionário tem **afastamento por doença, acidente ou maternidade** no período que impactam estes valores.

03. SOLUÇÃO

Alterado o programa para que mostre o **Valor Descontado Segurado e Base de Previdência Social** quando **funcionário tem algum afastamento na SEFIP de Tomador.**

04. DEMAIS INFORMAÇÕES

Não se aplica.

05. ASSUNTOS RELACIONADOS

Não se aplica.

11288066 DTSPAG01-18917 DT FP4061 - Situações - Funcionário afastado em todo o período não é listado no relatório

01. DADOS GERAIS

Produto:	TOTVS RH
Linha de Produto:	Linha Datasul
Segmento:	RH
Módulo:	Folha de Pagamento
Função:	FP4061 - Gerador de Relatórios
Ticket:	11288066
Requisito/Story/Issue (informe o requisito relacionado) :	DTSPAG01-18917

02. SITUAÇÃO/REQUISITO

Funcionário afastado em todo o período não é listado no relatório na opção **Valida se Funcionário possui Situação em Todo o Período**.

03. SOLUÇÃO

Alterado programa para efetuar a leitura dos afastamentos do funcionário na opção **Valida se Funcionário possui Situação em Todo o Período** para verificar se ele está **afastado o mês inteiro**.

DTSCORE01-2568 DT Retorno Afastamento com mais de 180 dias x Provisionamento de Férias

01. DADOS GERAIS

Produto:	TOTVS RH
Linha de Produto:	Linha Datasul
Segmento:	RH
Módulo:	Folha de Pagamento
Função:	FP3060 - Cálculo de Provisões
Requisito/Story/Issue:	DTSCORE01-2568

02. SITUAÇÃO/REQUISITO

Funcionário está retornando de afastamento com mais de 180 que causou a perda do período aquisitivo anterior.

Ao calcular a provisão do mês em que houve o retorno, não está efetuando o provisionamento dos dias de direito de férias para o período aquisitivo atual.

03. SOLUÇÃO

O programa de cálculo de provisão foi ajustado para que, ao ler um afastamento com mais de 180 dias, cujo retorno ocorreu no mês do cálculo, identifique que este afastamento causou a perda do período aquisitivo anterior e, se não houver mais de 180 dias de afastamento no período aquisitivo atual, efetue o provisionamento dos dias de direito de férias para o funcionário.

DTSCORE01-2933 DT Divergências no comportamento do parâmetro "Considera Adiant Normal" no FP0024.

01. DADOS GERAIS

Produto:	TOTVS RH
Linha de Produto:	Linha Datasul
Segmento:	RH
Módulo:	Folha de Pagamento
Função:	FP0024 – Manutenção Eventos Analíticos por Empresa
Requisito/Story/Issue (informe o requisito relacionado) :	DTSCORE01-2933

02. SITUAÇÃO/REQUISITO

- O parâmetro "Considera Adiant Normal" está com comportamento divergente ao cadastrar, editar e copiar um evento no FP0024.
- Foram constatadas também algumas divergências na tela do programa, como a ordem dos campos e troca de valores no campo Tipo Vencimento, quando se utiliza a tecla Tab.

03. SOLUÇÃO

- Ajustado o programa para que o parâmetro "Considera Adiant Normal" tenha o mesmo comportamento no cadastro, edição e cópia de um evento.

O parâmetro se comportará da seguinte forma:

Quando o campo “**Tipo Vencimento**” estiver na opção “**Normal**”, ele ficará habilitado e poderá ser marcado/desmarcado.

Nas outras situações o mesmo deve estar desabilitado e desmarcado.

- Ajustado o programa para funcionar da maneira correta com o uso do tab.

DTSCORE01-2938 DT O FP1800 está apresentando a Data de Término de Adicionais incorreta.

01. DADOS GERAIS

Produto:	TOTVS RH
Linha de Produto:	Linha Datasul
Segmento:	RH
Módulo:	Folha de Pagamento
Função:	FP1800 – Manutenção de Períodos Aquisitivos de Férias
Requisito/Story/Issue (informe o requisito relacionado) :	DTSCORE01-2938

02. SITUAÇÃO/REQUISITO

Em alguns casos, ao incluir manualmente um período aquisitivo de férias no programa FP1800, a data de término de adicionais está ficando incorreta.

03. SOLUÇÃO

Ajustado o programa para que apresente corretamente a Data de Término dos Adicionais.

DTSCORE01-3152 DT Erro Progress “** No Período Aquisitivo Férias record is available. (91)” ao gerar relatório no FP5390.

01. DADOS GERAIS

Produto:	TOTVS RH
Linha de Produto:	Linha Datasul
Segmento:	RH
Módulo:	Folha de Pagamento
Função:	FP5390 – Demonstrativo Médias de Adicionais
Requisito/Story/Issue (informe o requisito relacionado) :	DTSCORE01-3152

02. SITUAÇÃO/REQUISITO

Ao emitir o relatório do FP5390, havendo alteração de período aquisitivo devido a suspensão de contrato, o programa apresenta o erro “** No Período Aquisitivo Férias record is available (91)”.

03. SOLUÇÃO

Ajustado o programa para que apresente a seguinte mensagem “** Período Aquisitivo sem data término afetado pela prorrogação do período aquisitivo anterior em decorrência da suspensão de contrato **”.

04. ASSUNTOS RELACIONADOS

[Tarefas Demonstrativo Médias de Adicionais - FP5390](#)

DTSCORE01-3837 DT FP3060 esta gerando incorretamente os adicionais do período aquisitivo

01. DADOS GERAIS

Produto:	TOTVS RH
Linha de Produto:	Linha Datasul
Segmento:	RH
Módulo:	Folha de Pagamento
Função:	FP3060 – Calculo de Provisões
Ticket:	
Requisito/Story/Issue (informe o requisito relacionado) :	DTSCORE01-3837

02. SITUAÇÃO/REQUISITO

Funcionário que teve situação com o tipo Licença Remunerada, esta gerando de forma errada períodos para adicionais no FP1800.

03. SOLUÇÃO

Foram feitos ajustes no cálculo da Provisão, para gerar corretamente o mês/ano dos adicionais, levando em consideração da data do afastamento.

04. ASSUNTOS RELACIONADOS

[8877640 DTSCORE01-1473 DT Baixa de Período Aquisitivo com Licença Remunerada](#)

[SP0010 - Acerto período aquisitivo já fechado com Licença Remunerada informada](#)

[SP0007 - Acerto período aquisitivo para situação de Licença Remunerada maior de 31 dias](#)

DTSCORE01-4002 DT Base encargo Normal e 13 Sal está com valor dobrado na folha normal quando possui complemento de rescisão no mês da original

01. DADOS GERAIS

Produto:	TOTVS RH
Linha de Produto:	Linha Datasul
Segmento:	RH
Módulo:	Folha de Pagamento
Função:	FP3020 – Cálculo Folha Normal
Requisito/Story/Issue (informe o requisito relacionado) :	DTSCORE01-4002

02. SITUAÇÃO/REQUISITO

Quando o funcionário possui complemento de rescisão no mesmo mês da rescisão original, os índices de função específica 243 (Base Encargo INSS Normal) e 244 (Base Encargo INSS 13º Salário) no complemento de rescisão já contém o valor de Encargo INSS da rescisão original. Porém, ao transitar estes eventos na Folha Normal, está somando o valor dos eventos da rescisão original e do complemento, ficando com a Base de Encargo a maior.

03. SOLUÇÃO

Foram feitos ajustes para apresentar no cálculo da Folha Normal o valor do último cálculo de rescisão no mês, pois este já contém a Base de Encargo de todos os cálculos do mês.

DTSCORE01-4032 DT Divergências nos valores RRA do FP6020 quando executa FP9194 e FP9193 no mesmo mês

01. DADOS GERAIS

Produto:	TOTVS RH
Linha de Produto:	Linha Datasul
Segmento:	RH
Módulo:	Folha de Pagamento
Função:	FP3020 – Calculo Folha Normal
Requisito/Story/Issue (informe o requisito relacionado) :	DTSCORE01-4032

02. SITUAÇÃO/REQUISITO

Quando existe geração do Cálculo de Diferenças Salariais Ano Anterior RRA (gerado pelo FP9194) e Cálculo de Diferenças Salarias Ano Corrente (gerado pelo FP9193) para o mesmo mês da folha de pagamento, os campos Base Bruta e Dedução INSS da pasta RRA (FP6020 - Manutenção Informações Imposto de Renda), estão sendo compostos com o valor do INSS SEFIP 650 e INSS SEFIP 13º 650 do ano corrente indevidamente (que foi gerado pelo FP9193).

03. SOLUÇÃO

Foram feitos ajustes no cálculo da Folha Normal para que grave as informações de RRA no programa FP6020 (Manutenção Informações Imposto de Renda), subtraindo o valor INSS SEFIP 650 e INSS SEFIP 13º 650 do ano corrente (gerado pelo FP9193) dos campos Base Bruta e Dedução INSS.

DTSCORE01-4238 DT Programa de Acerto SP0007 - Ao criar novo período aquisitivo de férias copia indevidamente histórico de concessão de período anterior

01. DADOS GERAIS

Produto:	TOTVS RH
Linha de Produto:	Linha Datasul
Segmento:	RH
Módulo:	Folha de Pagamento
Função:	SP0007 - Acerto período aquisitivo para situação de Licença Remunerada maior de 31 dias
País:	Brasil
Ticket:	Não se aplica
Requisito/Story/ Issue:	DTSCORE01-4238

02. SITUAÇÃO/REQUISITO

Ao criar o **novo período aquisitivo de férias** no programa **FP1800 - Manutenção Períodos Aquisitivos Férias**, o programa **SP0007** traz indevidamente o histórico de concessão do período aquisitivo que foi fechado devido ao afastamento de licença remunerada maior de 30 dias.

Também houve ajuste no programa para somente efetuar os ajustes se a situação de afastamento estiver parametrizada como "**Influi Férias**" = **Sim** e **quantidade do afastamento for superior a quantidade parametrizada na situação**.

03. SOLUÇÃO

Ajustado o programa **SP0007** para **não copiar** o histórico de concessão do período aquisitivo fechado para o novo que foi aberto.

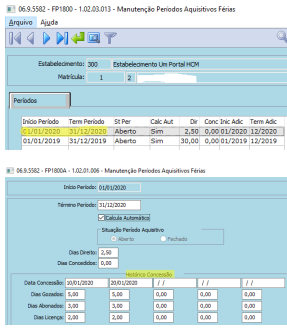
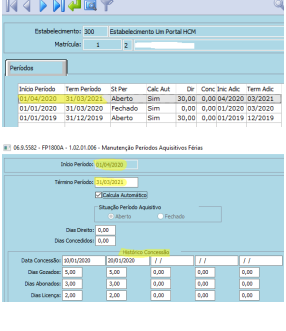
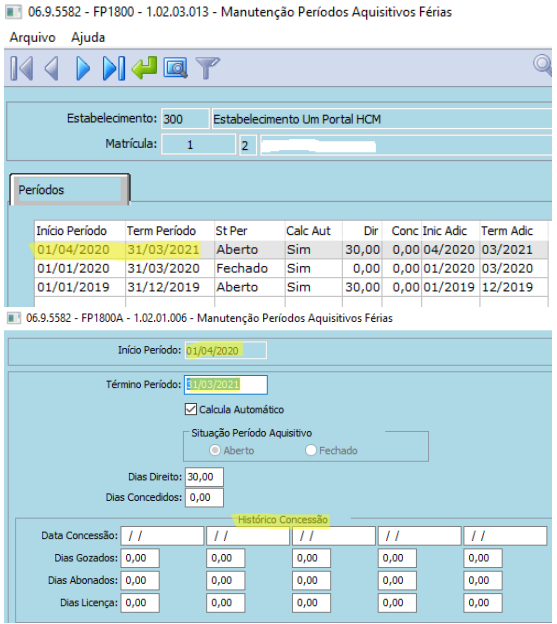
ANTES	DEPOIS
<div style="display: flex; justify-content: space-between;"> <div style="width: 48%; padding: 5px;"> <p>PERÍODO ANTERIOR</p> <p>Período que foi fechado pelo programa de acerto SP0007 devido a situação de Licença Remunerada e que contém histórico de concessão.</p>  </div> <div style="width: 48%; padding: 5px;"> <p>NOVO PERÍODO</p> <p>Período que foi aberto pelo programa de acerto SP0007 e que trouxe indevidamente o histórico de concessão do período anterior.</p>  </div> </div>	<p>CORREÇÃO</p> <p>Com o ajuste no programa SP0007 a cópia do histórico de concessão não é mais efetuada.</p> 

04. ASSUNTOS RELACIONADOS

- SP0007 - Acerto período aquisitivo para situação de Licença Remunerada maior de 31 dias

DTSCORE01-4469 DT Diferença rateio quando tem Centro de Custo informado no movimento relacionado não gerando evento Base Encargo INSS Normal

01. DADOS GERAIS

Produto:	TOTVS RH
Linha de Produto:	Linha Datasul
Segmento:	RH
Módulo:	Folha de Pagamento
Função:	FP4050 – Gera Rateio por Centro de Custo
Requisito/Story/Issue (informe o requisito relacionado) :	DTSCORE01-4469

02. SITUAÇÃO/REQUISITO

Quando funcionário possui evento lançado no Movimento de Controle Parcela (FP2040) que possui incidência para "Encargo INSS" e foi informado para um Centro de Custo diferente do atual, o rateio por Centro de Custo não está calculando o evento "Base Encargo INSS Normal".

03. SOLUÇÃO

Foram feitos ajustes na geração do Rateio por Centro de Custo para que quando tiver lançamento de evento que possui incidência para "Encargo INSS" no Movimento de Controle Parcela, faça o rateio do evento "Base Encargo INSS Normal" de forma correta neste Centro de Custo.

04. ASSUNTOS RELACIONADOS

DTSINTEGR01-1344 DT O programa FP9300 está emitindo mensagem indevida

01. DADOS GERAIS

Produto:	TOTVS RH
Linha de Produto:	Linha Datasul
Segmento:	RH
Módulo:	Folha de Pagamento
Função:	FP9300 – Tarefas Descentralizada Visão
Requisito/Story/Issue:	DTSINTEGR01-1344

02. SITUAÇÃO/REQUISITO

No programa Tarefas Descentralizada Visão (FP9300) esta emitindo mensagem indevida, este programa foi descontinuado com a entrada do PORTAL HCM e estava indevidamente no menu de programas.

03. SOLUÇÃO

O programa FP9300 foi removido do menu de programas e caso seja executado por fora do menu, será emitido a mensagem (29231) "O programa FP9300 foi desativado. Para efetuar esta função, execute o programa Portal HCM."

DTSPAG01-18002 DT Erro PaperSize - FP1641 e FP3595

01. DADOS GERAIS

Produto:	TOTVS RH
Linha de Produto:	Linha Datasul
Segmento:	RH
Módulo:	Folha de Pagamento
Função:	FP1641 – Relatório Ficha Registro Funcionário em Excel FP3595 – Relatórios Normais Emissão DARF
País:	Brasil
Ticket:	
Requisito/Story/Issue (informe o requisito relacionado) :	DTSPAG01-18002

02. SITUAÇÃO/REQUISITO

Durante a criação de planilha excel em computadores com Microsoft Office 365 ou 2019 ocorre o erro: "Error occurred while accessing component property/method: PaperSize. Não é possível definir a propriedade PaperSize da classe PageSetup Error code: 0x80020009 propSet_PaperSize office.ms.excel.PageSetup (5890)"

03. SOLUÇÃO

Foi retirada a atribuição do método PaperSize durante a criação das planilhas.

DTSPAG01-18164 DT Importação TOTVS Consignado

01. DADOS GERAIS

Produto:	TOTVS RH
Linha de Produto:	Linha Datasul
Segmento:	RH
Módulo:	Folha de Pagamento
Função:	FP3036 e FP3035
País:	Brasil
Requisito/Story/Issue (informe o requisito relacionado) :	DTSPAG01-18164

02. SITUAÇÃO/REQUISITO

Implementação do projeto Totvs Consignado na linha Datasul para coleta das parcelas de empréstimo consignado a serem descontadas na folha de pagamento.

03. SOLUÇÃO

Criação de programas para Carga de Informações e Busca de Parcelas Totvs Consignado, conforme descrito abaixo:

- FP3036 - Carga Totvs Consignado: Realiza a carga das informações do HCM para o Totvs Consignado
- FP3035 - Importação Totvs Consignado: Busca as parcelas no Totvs Apps e realiza a integração no HCM

04. DEMAIS INFORMAÇÕES

- FP0530 - Ajuste para inclusão do campo TOTVS Consignado, caracterizando que a regra poderá ser utilizada na importação de parcelas Totvs Consignado
- FP0535 - Ajuste para permitir a inclusão com agência 0 (Todas as agências), quando for Totvs Consignado

DTSPAG01-18272 DT SEFIP Inconsistência - Atestados com início e término anterior ao mês da referência não devem constar no arquivo

01. DADOS GERAIS

Produto:	TOTVS RH
Linha de Produto:	Linha Datasul
Segmento:	RH
Módulo:	Folha de Pagamento
Função:	FP6010 SEFIP
Ticket:	Não se aplica
Requisito/Story/Issue (informe o requisito relacionado) :	DTSPAG01-18272

02. SITUAÇÃO/REQUISITO

Ao importar o arquivo SEFIP.RE no validador da SEFIP, ocorre o erro abaixo:

Código: 320653

Descrição: Data de Movimentação deve ser informada dentro do mês da competência.

03. SOLUÇÃO

Programa foi alterado para **corrigir o erro 320653** reportado pelo validador quando o **afastamento por Doença ou Acidente** iniciava e terminava em mês anterior, ainda que fosse apenas a parte empresa (primeiros 15 dias).

04. DEMAIS INFORMAÇÕES

Consulte mais informações em [RH | Datasul - Nota Técnica nº20/2020, Instrução Normativa RFB nº 1999/2020 e Parecer SEI Nº 16120/2020/ME.](#)

05. ASSUNTOS RELACIONADOS

[DTSPAG01-18170 DT SEFIP deve desconsiderar o período de licença maternidade ou adoção nas bases de previdência social](#)

[DTSPAG01-18180 DT SEFIP deve desconsiderar o período de afastamento por doença e por acidente nas bases de previdência social](#)

DTSPAG01-18519 DT SEFIP com erro 320645 A data de prorrogação do afastamento ou retorno deve ser maior que a data do afastamento anterior.

01. DADOS GERAIS

Produto:	TOTVS RH
Linha de Produto:	Linha Datasul
Segmento:	RH
Módulo:	Folha de Pagamento
Função:	FP6010 SEFIP
Ticket:	Não se aplica
Requisito/Story/Issue (informe o requisito relacionado) :	DTSPAG01-18519

02. SITUAÇÃO/REQUISITO

Funcionário com um afastamento curto por doença que inicia no mês anterior e termina no atual, seguido de outro afastamento por doença que tem mais de 15 dias. Para o primeiro afastamento, o sistema só está gerando a linha de movimentação do retorno, causando o erro abaixo no validador da SEFIP:

Código: 320645

Descrição: A data de prorrogação do afastamento ou retorno deve ser maior que a data do afastamento anterior.

03. SOLUÇÃO

Programa foi alterado para gerar o início do afastamento quando o retorno é no mês de geração da SEFIP.

04. DEMAIS INFORMAÇÕES

Não se aplica.

05. ASSUNTOS RELACIONADOS

Não se aplica.

DTSPAG01-18578 DT SEFIP com erro 300567 Para categoria indicada deve ser informada remuneração sem 13º salário ou remuneração 13º salário

01. DADOS GERAIS

Produto:	TOTVS RH
Linha de Produto:	Linha Datasul
Segmento:	RH
Módulo:	Folha de Pagamento
Função:	FP6010 SEFIP
Ticket:	Não se aplica
Requisito/Story/Issue (informe o requisito relacionado) :	DTSPAG01-18578

02. SITUAÇÃO/REQUISITO

Funcionário com **novo afastamento no mês que já é todo INSS**, por isso **não teve remuneração na empresa**. Ao simular o fechamento no validador, ocorre o erro abaixo:

Código: 300567

Descrição: Para categoria indicada deve ser informada remuneração sem 13º salário ou remuneração 13º salário.

03. SOLUÇÃO

Alterado o programa para que nesta situação, **gere R\$ 0,01 no campo Remuneração sem 13º**.

04. DEMAIS INFORMAÇÕES

Não se aplica.

05. ASSUNTOS RELACIONADOS

Não se aplica.

DTSPAG01-18664 DT SEFIP com erro 300572 Remuneração base de cálculo da contribuição previdenciária só deve ser informada quando houver movimentação por O1, O2, O3, P3, R, Q1, Q2, Q3, Q4, Q5, Q6, Q7, Z2, Z3 e Z4 ou registro complementar para FGTS

01. DADOS GERAIS

Produto:	TOTVS RH
Linha de Produto:	Linha Datasul
Segmento:	RH
Módulo:	Folha de Pagamento
Função:	FP6010 SEFIP
Ticket:	Não se aplica
Requisito/Story/Issue (informe o requisito relacionado) :	DTSPAG01-18517

02. SITUAÇÃO/REQUISITO

Funcionário desligado no mês anterior e com **complemento de rescisão no mês atual da SEFIP**. FP6010 SEFIP até gera o registro 30 do funcionário, porém **não gera o registro 32 da movimentação de complemento de rescisão V3**, causando o erro abaixo no validador da SEFIP:

Código: 300572

Descrição: Remuneração base de cálculo da contribuição previdenciária só deve ser informada quando houver movimentação por O1, O2, O3, P3, R, Q1, Q2, Q3, Q4, Q5, Q6, Q7, Z2, Z3 e Z4 ou registro complementar para FGTS.

03. SOLUÇÃO

Programa foi alterado para **gerar a movimentação V3** (registro 32) quando o funcionário tem **rescisão complementar no mês** da SEFIP.

04. DEMAIS INFORMAÇÕES

Não se aplica.

05. ASSUNTOS RELACIONADOS

Não se aplica.

Recrutamento e Seleção - Manutenção - 12.1.32

7312553 DTSINTEGR01-572 DT - RS0585 - Documento do tipo demissional não é apresentado no zoom.

01. DADOS GERAIS

Linha de Produto:	Datasul
Segmento:	Plataforma TOTVS RH
Módulo:	Recrutamento e Seleção
Função:	RS0585 - Documentação Funcionário
Ticket:	7312553
Requisito/Story/Issue :	DTSINTEGR01-572

02. SITUAÇÃO/REQUISITO

O modelo cadastrado no RS0795 com tipo demissional não é apresentado no zoom do programa RS0585.

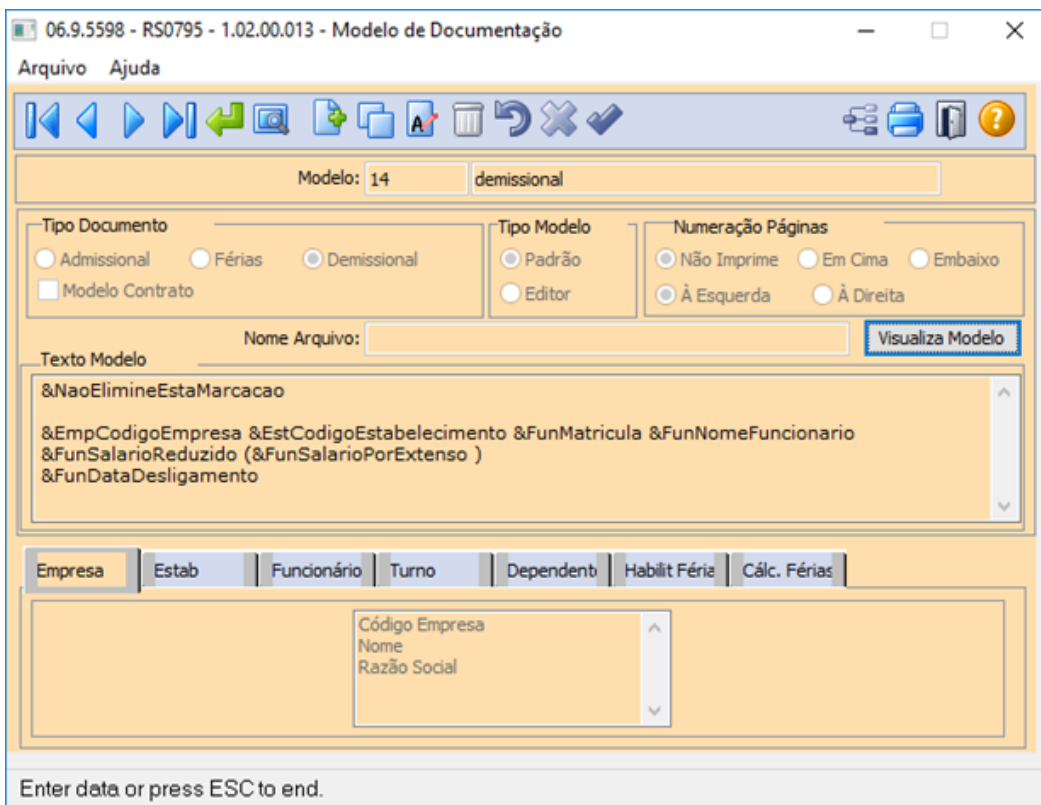

You are using an UNLICENSED copy of Scroll PDF Exporter for Confluence. Do you find Scroll PDF Exporter useful? Consider purchasing it today: <https://www.k15t.com/software/scroll-pdf-exporter>

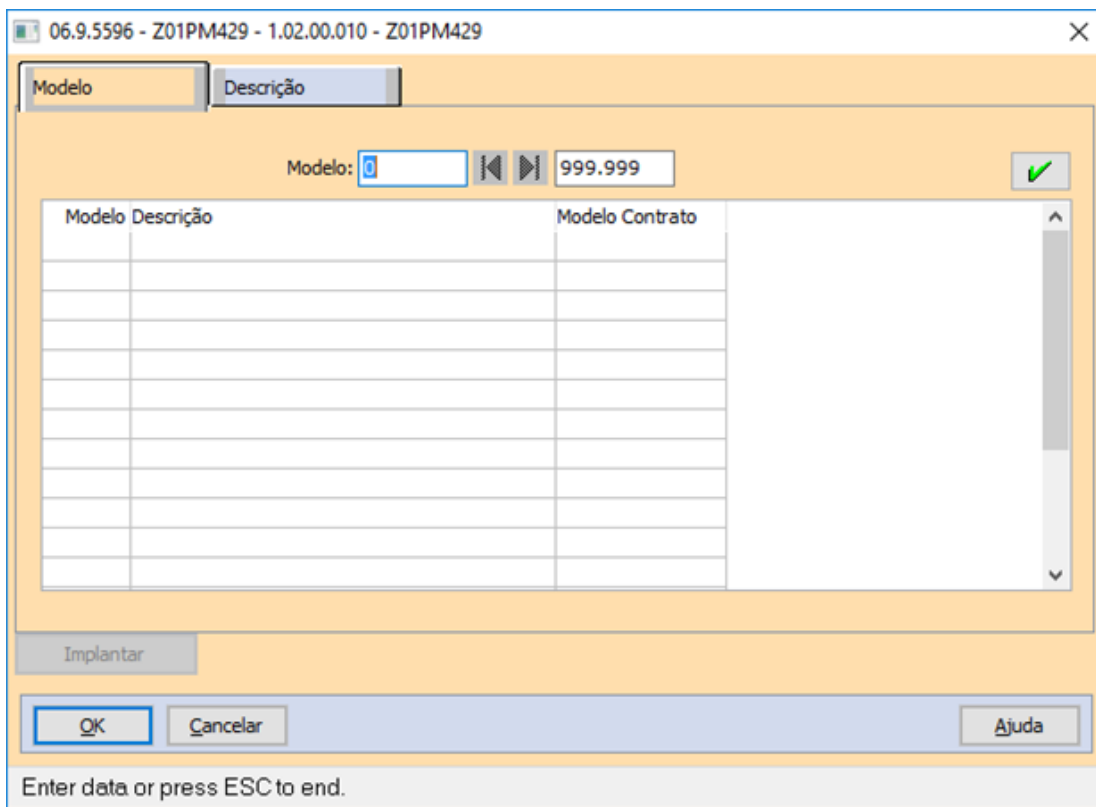

06.9.5596 - Z01PM429 - 1.02.00.010 - Z01PM429

Modelo Descrição

Modelo: 0 999.999

Modelo	Descrição	Modelo Contrato

Implantar

OK Cancelar Ajuda

Enter data or press ESC to end.

03. SOLUÇÃO

Realizado os devidos ajustes no zoom do programa RS0585 para apresentar o modelo de layout do tipo demissional.

8487319 DTSINTEGR01-911 DT - RS0027 - Apresenta mensagem de erro indevidamente.

01. DADOS GERAIS

Linha de Produto:	Datasul
Segmento:	Plataforma TOTVS RH
Módulo:	Recrutamento e Seleção
Função:	RS0027- Candidato Externo
Ticket:	8487319
Requisito/Story/Issue :	DTSINTEGR01-911

02. SITUAÇÃO/REQUISITO

O programa RS0027 está exigindo que o usuário informe a série trct, quando a carteira digital liberada recentemente não tem esta informação. E no programa RS0006 está marcado para não necessitar essa informação.

03. SOLUÇÃO

Alterado o programa para respeitar a parametrização realizada no RS0006, onde só irá apresentar a mensagem se o campo estiver marcado.

10318434 DTSINTEGR01-2066 DT RS0067 - Ao incluir um candidato a ficha médica não é criada com os detalhes do candidato.

01. DADOS GERAIS

Linha de Produto:	Datasul
Segmento:	Plataforma TOTVS Rh
Módulo:	Recrutamento e Seleção
Função:	<i>RS0067</i>
Ticket:	10318434
Requisito/Story/Issue :	DTSINTEGR01-2066

02. SITUAÇÃO/REQUISITO

Na inclusão de um candidato em uma requisição de pessoal pelo programa RS0067, os dados da requisição não estão sendo gravados no MT0728 pasta informações.

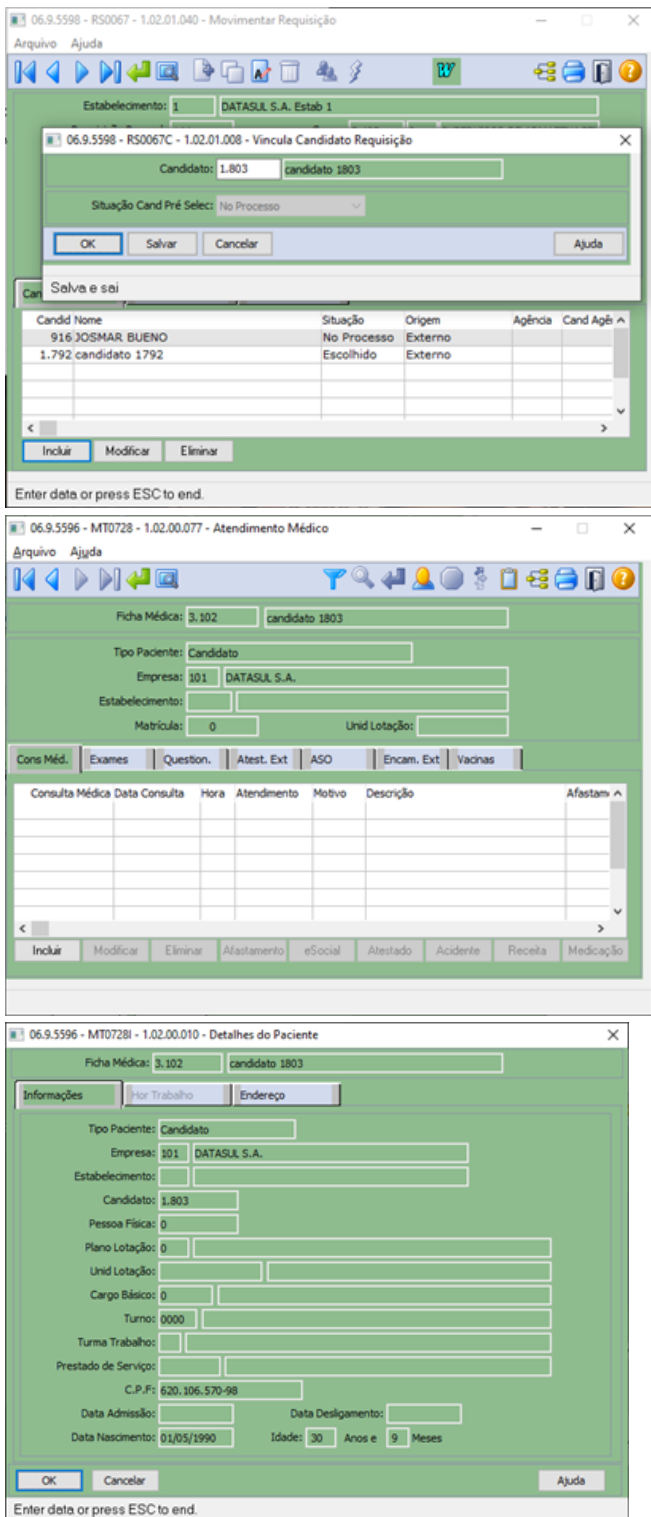

03. SOLUÇÃO

Realizado a correção do programa e os detalhes do paciente apareceram no programa MT0728.

06.9.5596 - MT07281 - 1.02.00.010 - Detalhes do Paciente

Ficha Médica: 3.102 candidato 1803

Informações | **Hor Trabalho** | Endereço

Tipo Paciente: Candidato

Empresa: 101 DATASUL S.A.

Estabelecimento: 1 DATASUL S.A. Estab 1

Candidato: 1.803

Pessoa Física: 0

Plano Lotação: 1 AGRARIA

Unid Lotação: 130303 SETOR ARMAZENAGEM

Cargo Básico: 5.402 SUPERVISOR DE ARMAZENAGEM

Turno: 0179 Safra LV/LIG - 00:30/08:37

Turma Trabalho:

Prestado de Serviço:

C.P.F.: 620.106.570-98

Data Admissão: Data Desligamento:

Data Nascimento: 01/05/1990 Idade: 30 Anos e 9 Meses

OK Cancelar Ajuda

Enter data or press ESC to end.

4.13.2 Desenvolvimento e Treinamento - Manutenção - 12.1.32

4.13.3 eSocial - Manutenção - 12.1.32

5190503 DTSESOCIAL01-11456 Programa esocial_gera_s_3000 alterado para o cliente marcar se deseja alterar status da mensagem S-2200/S-2230

01. DADOS GERAIS

Produto:	TOTVS RH
Linha de Produto:	Linha Datasul
Segmento:	RH
Módulo:	Folha de Pagamento
Função:	prghur/spp/esocial_gera_s_3000
País:	Brasil
Ticket:	5190503
Requisito/Story/Issue (informe o requisito relacionado) :	DTSESOCIAL01-11456

02. SITUAÇÃO/REQUISITO

Quando é executado o esocial_gera_s_3000, a mensagem S-2200/S-2230 original é alterada o status para “Gerar XML” .

03. SOLUÇÃO

O programa foi alterado para incluir um parâmetro opcional “Alterar mensagem S-2200/S-2230 para o status 6 – “Gerar XML””, caso o usuário deseje reenviar o S-2200 ou S-2230 é só marcar o campo. Esse campo ficará habilitado apenas na opção atualizar.

5532126 DTSESOCIAL01-12344 S-1210 Funcionário expatriado com pagamento de férias e não gera tag endExt

01. DADOS GERAIS

Produto:	TOTVS RH
Linha de Produto:	Linha Datasul
Segmento:	RH
Módulo:	Folha de Pagamento
Função:	FP9824 - Gerador mensagens eSocial
Ticket:	5532126
Requisito/Story/Issue (informe o requisito relacionado) :	DTSESOCIAL01-12344

02. SITUAÇÃO/REQUISITO

Para funcionário expatriado que possui pagamento de férias, no S-1210 não está gerando tag endExt.

03. SOLUÇÃO

Ajustado programa para quando funcionário expatriado que possui pagamento de férias, no S-1210 gere a tag endExt.

6438994 DTSESOCIAL01-13773 FP9840 - Opção Listar Pendencias eSocial

01. DADOS GERAIS

Produto:	TOTVS RH
Linha de Produto:	Linha Datasul
Segmento:	RH
Módulo:	Folha de Pagamento
Função:	FP9840 – Validação e Carga eSocial
Ticket:	6438994
Requisito/Story/Issue:	DTSESOCIAL01-13773

02. SITUAÇÃO/REQUISITO

Incluir um novo campo na página de parâmetros para informar o local onde será gerado a listagem das pendencias.

03. SOLUÇÃO

Foi implementado um novo campo para que o usuário possa informar o local onde será gerada a listagem com as pendencias.

Caso o usuário deixe o campo em branco será assumida a pasta temporário da sessão progress na execução, dependendo do sistema Linux ou Windows.

Caso o usuário informe um endereço que não seja uma pasta existente o programa emite mensagem de erro e não deixa prosseguir.

OBS: importar cadastro de mensagens do GCAD

6449779 DTSESOCIAL01-13857 Geração indevida S-2205 ao alterar o campo Tipo Funcionário para Aposentado no FP1500.

01. DADOS GERAIS

Produto:	TOTVS RH
Linha de Produto:	Linha Datasul
Segmento:	RH
Módulo:	Folha de Pagamento
Função:	FP1500 – Manutenção de Funcionários
Ticket:	6449779
Requisito/Story/Issue:	DTSESOCIAL01-13857

02. SITUAÇÃO/REQUISITO

O programa está gerando mensagem s-2205 ao alterar um funcionário aposentado.

03. SOLUÇÃO

O programa foi corrigido para não gerar a s-2205 quando se tratar de um funcionário aposentado

6481016 DTSESOCIAL01-13855 FP9850 Não filtra mensagens S-3000 por mensagem/matricula

01. DADOS GERAIS

Produto:	TOTVS RH
Linha de Produto:	Linha Datasul
Segmento:	RH
Módulo:	Folha de Pagamento
Função:	FP9850 – Monitor de Mensagens eSocial
Ticket:	6481016
Requisito/Story/Issue:	DTSESOCIAL01-13855

02. SITUAÇÃO/REQUISITO

O programa não está filtrando por empresa, estabelecimento e funcionário as mensagens S-3000 provenientes de S-1210 e S-1200

03. SOLUÇÃO

O programa foi corrigido para que se possa filtrar as mensagens s-3000

6611371 DTSESOCIAL01-14028 Tag nrCtps indo apenas com um digito

01. DADOS GERAIS

Produto:	TOTVS RH
Linha de Produto:	Linha Datasul
Segmento:	RH
Módulo:	Folha de Pagamento
Função:	fp1500 - Manutenção Funcionários
Ticket:	6611371
Requisito/Story/Issue (informe o requisito relacionado) :	DTSESOCIAL01-14028

02. SITUAÇÃO/REQUISITO

A tag nrCtps só está indo com uma digito e está sendo rejeitada pelo governo.

03. SOLUÇÃO

Ajustado para quando gerar a mensagem S-2200 a tag nrCtps pegar a informação conforme tela do FP1500 campo numero CTPS com todos os dígitos, sem excluir os 0 da frente do número.

6798887 DTSESOCIAL01-14135 FP9850 - Mensagem de erro ao filtrar

01. DADOS GERAIS

Produto:	TOTVS RH
Linha de Produto:	Linha Datasul
Segmento:	RH
Módulo:	Folha de Pagamento
Função:	FP9850 - Monitor de Mensagens eSocial
Ticket:	6798887
Requisito/Story/Issue:	DTSESOCIAL01-14135

02. SITUAÇÃO/REQUISITO

O programa emite mensagem de erro “56523 – Informe apenas um estabelecimento para poder informar as matrículas” quando se informa uma lista de estabelecimentos na aba de filtro.

03. SOLUÇÃO

O programa foi corrigido para permitir informar a lista de matrículas sem emitir a mensagem de erro.

Obs: o programa já permitia informar a lista de matrículas se o usuário utilizasse o botão para seleção de matrículas.

6897836 DTSESOCIAL01-14265 FP9850 - Alteração do diretório de geração do arquivo no botão visualizar xml

01. DADOS GERAIS

Produto:	TOTVS RH
Linha de Produto:	Linha Datasul
Segmento:	RH
Módulo:	Folha de Pagamento
Função:	FP9850 - Monitor eSocial
Ticket:	6897836
Requisito/Story/Issue (informe o requisito relacionado) :	DTSESOCIAL01-14265

02. SITUAÇÃO/REQUISITO

O XML do botão visualizar xml do programa FP9850 está sendo gerado no diretório do .pf da sessão, os clientes Cloud não possuem acesso a esse diretório.

03. SOLUÇÃO

Alterado para gerar o xml do botão visualizar xml no diretório informado no retângulo Relatórios no campo Diretório na aba Mensagens.

7422110 DTSESOCIAL01-14741 opção execTAF no menu do folha de pagamento

01. DADOS GERAIS

Produto:	TOTVS RH
Linha de Produto:	Linha Datasul
Segmento:	RH
Módulo:	Folha de Pagamento
Função:	Menu Folha de Pagamento
Ticket:	7422110
Requisito/Story/Issue:	DTSESOCIAL01-14741

02. SITUAÇÃO/REQUISITO

O programa execTAF está indevidamente no menu da folha de pagamento.

03. SOLUÇÃO

Foi eliminada a opção do programa execTaf do menu da Folha de Pagamento – MFP

OBS: necessário importar o menu de folha de pagamentos - men_mfp.d

7438898 DTSESOCIAL01-14754 DT Múltiplos vínculos S1200 S1210 de Autônomos

01. DADOS GERAIS

Produto:	TOTVS RH
Linha de Produto:	Linha Datasul
Segmento:	RH
Módulo:	Folha de Pagamento
Função:	FP9824 - Geração Mensagem Periódico Remuneração
Ticket:	7438898
Requisito/Story/Issue (informe o requisito relacionado) :	DTSESOCIAL01-14754

02. SITUAÇÃO/REQUISITO

Ao gerar lançamentos em estabelecimentos diferentes para autônomo, e no fp9822 está marcado como múltiplo vinculo, está ocorrendo erro no TAF e a mensagem é rejeitada.

03. SOLUÇÃO

Foi alterado a geração de mensagem para verificar o parâmetro de múltiplo vinculo no fp9822 quando autônomo para criar o campo "MV No TAF" que pode ser verificado no Monitor eSocial fp9850. Com o campo marcado, o TAF reconhece que os estabelecimentos são da mesma empresa.

7488245 DTSESOCIAL01-14829 FP9850 - S-2200 Ajustar descrição do erro S-2200-026 e S-2200-027.

01. DADOS GERAIS

Produto:	TOTVS RH
Linha de Produto:	Linha Datasul
Segmento:	RH
Módulo:	Folha de Pagamento
Função:	FP9850 – Monitor de Mensagens eSocial
Ticket:	7488245
Requisito/Story/Issue::	DTSESOCIAL01-14829

02. SITUAÇÃO/REQUISITO

Quando ocorre inconsistência na mensagem S-2200 na tag serieCtps a tela de detalhe de erros induz o usuário a informar o campo “Série” da CTPS no FP1500 quando na verdade precisa informar o campo "Série TRCT/eSocial".

03. SOLUÇÃO

O programa foi corrigido para mostrar a mensagem de forma correta, informando que o usuário precisa informar o campo "Série TRCT/eSocial".

7891430 DTSESOCIAL01-15182 NÃO CONFORMIDADE FP9824

01. DADOS GERAIS

Produto:	TOTVS RH
Linha de Produto:	Linha Datasul
Segmento:	RH
Módulo:	Folha de Pagamento
Função:	FP9824 – Geração Mensagem Periódicos Remuneração
Ticket:	7891430
Requisito/Story/Issue::	DTSESOCIAL01-15182

02. SITUAÇÃO/REQUISITO

Na pasta de digitação no campo “Matric” o programa de pesquisa (F5) não está iniciando o filtro de estabelecimento corretamente, quando se trata de códigos de estabelecimento iniciados com zero (ex: 01). O programas está suprimindo os zeros a esquerda.

03. SOLUÇÃO

O programa foi corrigido para iniciar o filtro corretamente sem suprimir caracteres do código do estabelecimento.

8704455 DTSESOCIAL01-17191 RS0745 – Gerar Pessoa Física

01. DADOS GERAIS

Produto:	TOTVS RH
Linha de Produto:	Linha Datasul
Segmento:	RH
Módulo:	Recrutamento e Seleção
Função:	RS0745 – Gerar Pessoa Física
Ticket:	8704455
Requisito/Story/Issue::	DTSESOCIAL01-17191

02. SITUAÇÃO/REQUISITO

O programa não estava atualizando o município de nascimento e município do endereço no complemento eSocial da pessoa física.

03. SOLUÇÃO

Foi alterado a rotina RS0745 - Gerar Pessoa Física, para atualizar os dados da pessoa física no programa FP1440 e gerar as informações para o eSocial.

8862817 de DTSESOCIAL01-16064 Não gera S-2230 ao lançar retorno afastamento de funcionários transferidos

01. DADOS GERAIS

Produto:	TOTVS RH
Linha de Produto:	Linha Datasul
Segmento:	RH
Módulo:	Medicina do Trabalho
Função:	FP1600 – Histórico de Situações
Ticket:	8862817
Requisito/Story/Issue:	DTSESOCIAL01-16064

02. SITUAÇÃO/REQUISITO

O programa está gerando mensagem S-2230 de retificação com erro de integridade quando altera data de retorno de afastamento de funcionários transferidos.

03. SOLUÇÃO

O programa foi corrigido para não gerar a mensagem de retificação com o erro de integridade.

9360622 DTSESOCIAL01-16453 Não está habilitando botão consultar retorno, enviar mensagem e visualizar erros quando não tem permissão para gerar xml

01. DADOS GERAIS

Produto:	TOTVS RH
Linha de Produto:	Linha Datasul
Segmento:	RH
Módulo:	Folha de Pagamento
Função:	FP9850 - Monitor eSocial
País:	Brasil
Ticket:	9360622
Requisito/Story/Issue (informe o requisito relacionado) :	DTSESOCIAL01-16453

02. SITUAÇÃO/REQUISITO

Quando não tem permissão de gerar o xml no programa fp0170 não habilita os botões de consultar retorno, enviar mensagem e visualizar erros.

03. SOLUÇÃO

Ajustado programa para quando não tiver permissão de gerar o xml no fp0170 habilitar botões de visualizar erros, consultar retorno e enviar mensagem.

9534433 DTSESOCIAL01-16535 DT eSocial_acerto_data_inicio_Msg_Validade.r não está alterando para inclusão ou alteração a mensagem S-1010

01. DADOS GERAIS

Produto:	TOTVS RH
Linha de Produto:	Linha Datasul
Segmento:	RH
Módulo:	Folha de Pagamento
Função:	prghur/spp/eSocial_acerto_data_inicio_Msg_Validade.r
Ticket:	9534433
Requisito/Story/Issue (informe o requisito relacionado) :	DTSESOCIAL01-16535

02. SITUAÇÃO/REQUISITO

O programa de acerto eSocial_acerto_data_inicio_Msg_Validade.r não está alterando para inclusão quando a mensagem era de alteração e vice-versa.

03. SOLUÇÃO

Ajustado programa de acerto para quando for alterado a validade de uma mensagem para um outro mês que não possuir uma outra mensagem ela ficar como inclusão. E quando for alterado a validade de uma mensagem que já existir uma outra com o mesmo período alterar para alteração.

9610677 DTSESOCIAL01-16623 Ao gerar o evento S-2220 apresenta o erro indevido S-2220-017.

01. DADOS GERAIS

Produto:	TOTVS RH
Linha de Produto:	Linha Datasul
Segmento:	RH
Módulo:	Folha de Pagamento
Função:	FP9826 – Centralizador de Funções SST
Ticket:	9610677
Requisito/Story/Issue:	DTSESOCIAL01-16623

02. SITUAÇÃO/REQUISITO

Ao validar as mensagens S-2220 no FP9826 - Centralizador de Funções SST, está ocorrendo o erro S-2220-017 quando existe 2 asos admissionais na mesma ficha médica do funcionário independente da matrícula do mesmo.

03. SOLUÇÃO

Foi alterado a consistência do erro S-2220-017 para que quando houver mais de um aso admissional na mesma ficha médica para a mesma pessoa física mas com matriculas diferentes, não é para apresentar a mensagem de erro. O erro só irá ser emitido caso a matrícula do funcionário seja a mesma em todos os asos.

9796539 DTSESOCIAL01-16714 Gerando arquivo duplicidade (Férias).

01. DADOS GERAIS

Produto:	TOTVS RH
Linha de Produto:	Linha Datasul
Segmento:	RH
Módulo:	Férias e Rescisões
Função:	FR0040 - Menu Folha de Pagamento
Ticket:	9796539
Requisito/Story/Issue:	DTSESOCIAL01-16714

02. SITUAÇÃO/REQUISITO

Ao realizar uma alteração de férias em que a mensagem já foi enviada para o governo, está sendo gerada outra mensagem S-2230 como inclusão, o governo rejeita a mensagem.

03. SOLUÇÃO

Foi alterado a rotina de programação de férias, para verificar a situação da mensagem gerada e caso a mesma estiver processada governo, é gerado um S-3000 e uma nova mensagem como inclusão. A nova mensagem S-2230 fica com o status aguardando mensagem anterior pois depende do processamento do S-3000.

9883355 DTSESOCIAL01-16805 S-1210 não está trazendo as informações de adiantamento no XML.

01. DADOS GERAIS

Produto:	TOTVS RH
Linha de Produto:	Linha Datasul
Segmento:	RH
Módulo:	Folha de Pagamento
Função:	FP9823 – Geração Remuneração eSocial
Ticket:	9883355
Requisito/Story/Issue:	DTSESOCIAL01-16805

02. SITUAÇÃO/REQUISITO

Ao gerar a mensagem de S-1210 de funcionário transferido, e no estabelecimento de origem tinha adiantamento habilitado e no destino não, as informações de adiantamento não estão sendo gerada na mensagem S-1210.

03. SOLUÇÃO

Foi ajustada a rotina de geração de mensagens do eSocial para gerar informações do adiantamento no S-1210 quando o funcionário é transferido e no estabelecimento de origem tem adiantamento habilitado e o de destino não.

9913387 DTSESOCIAL01-16871 - Geração da mensagem S-1200 indevida pelo FP9824 Somente se houver diferenças - TAF/Middleware

01. DADOS GERAIS

Produto:	TOTVS RH
Linha de Produto:	Linha Datasul
Segmento:	RH
Módulo:	Folha de Pagamento
Função:	FP9824 - Geração Mensagens Remuneração
Ticket:	9913387
Requisito/Story/Issue (informe o requisito relacionado) :	DTSESOCIAL01-16871

02. SITUAÇÃO/REQUISITO

O programa está gerando mensagem s-1200 no mesmo período de apuração sem que haja alterações nas remunerações. Esta situação ocorre quando uma mensagem que foi enviada pelo TAF onde tem as rubricas padrões do sistema já processadas governo e depois então é ativado o MID, onde os padrões são outros.

03. SOLUÇÃO

O programa foi corrigido para que nesta situação não gere nova mensagem, caso não haja alterações na remuneração.

9981198 DTSESOCIAL01-16844 FP9825 - Alterar no FP9825 na parte de 'Fp9825-Rec_Períodos_Anteriores' no campo 'Origem Recibo' para demonstrar o número do complemento do Dissídio

01. DADOS GERAIS

Produto:	TOTVS RH
Linha de Produto:	Linha Datasul
Segmento:	RH
Módulo:	Folha de Pagamento
Função:	FP9825 – Conferência Remuneração Pagamentos eSocial
Ticket:	9981198
Requisito/Story/Issue:	DTSESOCIAL01-16844

02. SITUAÇÃO/REQUISITO

Alterar no FP9825 na parte de 'Fp9825-Rec_Períodos_Anteriores' no campo 'Origem Recibo' para demonstrar o número do complemento do Dissídio.

Exemplo:

01 Complemento Rescisão - Dissídio

02 Complemento Rescisão - Dissídio

03. SOLUÇÃO

O programa foi alterado para mostrar o número do complemento no início do campo Origem Recibo.

10005611 DTSESOCIAL01-17016 S-3000 - Com Middleware ativado, está gerando indevidamente a tag <nisTrab> para Autônomo, fazendo assim que a mensagem seja rejeitada pelo Governo.

01. DADOS GERAIS

Produto:	TOTVS RH
Linha de Produto:	Linha Datasul
Segmento:	RH
Módulo:	Folha de Pagamento
Função:	FP9824 - Geração Mensagem Periódico Remuneração
Ticket:	10005611
Requisito/Story/Issue:	DTSESOCIAL01-17016

02. SITUAÇÃO/REQUISITO

Com Middleware ativado, está gerando indevidamente a tag <nisTrab> para Autônomo, fazendo assim que a mensagem seja rejeitada pelo Governo.

03. SOLUÇÃO

Alterado a geração de S-3000 para não gerar a tag <nisTrab> na mensagem do S-1210 de Autônomo quando o middleware estiver ativo. Essa regra de não enviar a tag para as mensagens citadas, está escrita no Manual de Orientação eSocial NT19/2020.

10006847 DTSESOCIAL01-16876 Campo Dt Envio no FP9850 do S-2206 esta demonstrando incorretamente a data de admissão.

01. DADOS GERAIS

Produto:	TOTVS RH
Linha de Produto:	Linha Datasul
Segmento:	RH
Módulo:	Folha de Pagamento
Função:	FP1500 – Manutenção de Funcionários
Ticket:	10006847
Requisito/Story/Issue:	DTSESOCIAL01-16876

02. SITUAÇÃO/REQUISITO

No cadastramento de um novo funcionário o programa está gerando a mensagem S-2206 com data de envio igual a data de admissão do funcionário, ao invés de gerar com a data de termino do contrato.

03. SOLUÇÃO

O programa foi corrigido para gerar a mensagem com a data de envio igual a data de termino do contrato.

10148693 DTSESOCIAL01-17069 Funcionário com duas matrículas com e sem vínculo no mesmo empregador e com pagamento fora do mês, não gera tabela intermediária do S-1210 para funcionário com vínculo.

01. DADOS GERAIS

Produto:	TOTVS RH
Linha de Produto:	Linha Datasul
Segmento:	RH
Módulo:	Folha de Pagamento
Função:	FP9823 - Geração Remuneração eSocial
Ticket:	10148693
Requisito/Story/Issue:	DTSESOCIAL01-17069

02. SITUAÇÃO/REQUISITO

Quando o funcionário possui dois cadastros, um com vínculo e outro sem vínculo e ambos têm pagamento, não está gerando o S-1210 de todos os vínculos.

03. SOLUÇÃO

Foi ajustado o programa de geração das tabelas intermediárias, para buscar os cadastros do funcionário quando se tem mais de um vínculo na empresa.

10158753 DTSESOCIAL01-17177 DT FP9850 Cancelando S-3000, a mensagem S-2230 fica com status aguardando Retorno da Msg Anterior

01. DADOS GERAIS

Produto:	TOTVS RH
Linha de Produto:	Linha Datasul
Segmento:	RH
Módulo:	Folha de Pagamento
Função:	FP9850 - Monitor de Mensagens eSocial
Requisito/Story/Issue :	DTSESOCIAL01-17177

02. SITUAÇÃO/REQUISITO

Ao efetuar o cancelando de uma mensagem S-3000 a mensagem origem fica com status 16 – Aguardando retorno de Msg Anterior.

03. SOLUÇÃO

O programa foi corrigido para que ao se efetuar o cancelamento de um s-3000 seja verificada a mensagem origem, quando está com status 16 – Aguardando retorno de Msg Anterior, passa para status 7 – pronto para envio ou 6 – Geral Xml dependendo se tem ou não o XML gerado.

10167900 DTSESOCIAL01-17029 Alteração de CPF do funcionário

01. DADOS GERAIS

Produto:	TOTVS RH
Linha de Produto:	Linha Datasul
Segmento:	RH
Módulo:	Folha de Pagamento
Função:	FP1440 - Manutenção Pessoa Física
Ticket:	10167900
Requisito/Story/Issue:	DTSESOCIAL01-17029

02. SITUAÇÃO/REQUISITO

Ao enviar uma mensagem S-2200 para o governo, o mesmo rejeitou porque o CPF do funcionário estava errado. Ao alterar o CPF, o TAF rejeita a nova mensagem porque não encontra a mensagem antiga, isso acontece porque o número de CPF serve para localizar a mensagem no TAF, uma vez alterado se perde o rastreio da mensagem.

03. SOLUÇÃO

O programa foi alterado para que ao alterar um CPF após o governo recusar a mensagem S-2200, seja gerado um S-3000 para o TAF excluir o S-2200 que foi rejeitado governo e então gerado um S-2200 novo com o CPF correto.

10176116 DTSESOCIAL01-17062 FP9821 - S-1299 erro de schema

01. DADOS GERAIS

Produto:	TOTVS RH
Linha de Produto:	Linha Datasul
Segmento:	RH
Módulo:	Folha de Pagamento
Função:	FP9821 - Reabertura/Fechamento/Totaliz. Cont.
Ticket:	10176116
Requisito/Story/Issue:	DTSESOCIAL01-17062

02. SITUAÇÃO/REQUISITO

O programa está gerando a tag <compSemMovto> com valor zerado, causando problema no envio do XML

03. SOLUÇÃO

O programa foi corrigido para que quando gerar a tag <compSemMovto> gerar com o valor correto referente ao ano e mês sem movimentação.

10214639 DTSESOCIAL01-17084 FP1440 - Endereço E-social

01. DADOS GERAIS

Produto:	TOTVS RH
Linha de Produto:	Linha Datasul
Segmento:	RH
Módulo:	Folha de Pagamento
Função:	FP1440 - Manutenção Pessoa Física
Ticket:	10214639
Requisito/Story/Issue:	DTSESOCIAL01-17084

02. SITUAÇÃO/REQUISITO

O programa não está repassando a alteração feita no complemento do eSocial – FP1440A para o endereço da pessoa física na aba de endereço. Assim quando o usuário altera o endereço do complemento ele precisa fazer a mesma alteração no FP1440.

Outra situação é que quando o endereço do complemento é diferente do cadastrado no FP1440 e se faz uma alteração do endereço não é replicado para o complemento, mas se emite uma mensagem de informação - 54649 - "Verifique o Endereço eSocial no complemento da Pessoa Física".

03. SOLUÇÃO

O programa foi corrigido para que sempre que se fizer alteração do endereço tanto no FP1440 na aba endereço quanto na tela complemento do esocial as informações ficam sincronizadas e a mensagem 54649 foi retirada.

10247486 DTSESOCIAL01-17183 FP9822 - mensagem de erro 54897 - funcionário inválido

01. DADOS GERAIS

Produto:	TOTVS RH
Linha de Produto:	Linha Datasul
Segmento:	RH
Módulo:	Folha de Pagamento
Função:	FP9822 - Manutenção Múltiplos Vínculos e-Social
Ticket:	10247486
Requisito/Story/Issue (informe o requisito relacionado) :	DTSESOCIAL01-17183

02. SITUAÇÃO/REQUISITO

Ao incluir um pagamento de múltiplo vínculo através do programa FP9822, está ocorrendo o erro 54897 que não foi possível encontrar o funcionário.

03. SOLUÇÃO

O programa foi corrigido para verificar corretamente a existência do funcionário, pois somente é apresentado no FP9822 os funcionários e autônomos cadastrados na base de dados.

10266602 DTSESOCIAL01-17159 Quando FP0560A sem parametrização, ao executar FP9840 apresenta a mensagem para configurar o TAF necessário adicionar para o middleware

01. DADOS GERAIS

Produto:	TOTVS RH
Linha de Produto:	Linha Datasul
Segmento:	RH
Módulo:	Folha de Pagamento
Função:	FP9840 - Validação e Carga eSocial FP0560 - Manutenção Estabelecimento
Ticket:	10366602
Requisito/Story/Issue (informe o requisito relacionado) :	DTSESOCIAL01-17159

02. SITUAÇÃO/REQUISITO

Para um cenário onde está sendo criada nova empresa e novo estabelecimento, onde não existe parametrização do TAF ou Middleware na base está ocorrendo a situação abaixo:

FP0560A sem parametrização, ao executar FP9840 apresenta a mensagem:

Acesse o complemento eSocial do estabelecimento empregador e informe o ambiente TAF.

Adicionar a mensagem a opção Middleware.

03. SOLUÇÃO

Ao executar o FP9840 e não tiver parametrizado as informações do ambiente na pasta **conf taf** ou **conf midd** no programa FP0560 no botão do eSocial mostrará uma mensagem de erro.

Habilitar campo **Ativar Serviço eSocial Futuro** para poder ser preenchido pelo FP0560A. Esse campo ficará habilitado quando não houver mensagens ou todas estiveram canceladas.

Depois que marcar esse campo e salvar não poderá desmarcar, esse campo ficará desabilitado. E ao marcar será preenchido campo **data**.

10273606 DTSESOCIAL01-17169 S-2300 - Ao alterar nome do funcionário e a mensagem S-2300 não estiver enviada está gerando outra mensagem com erro de integridade

01. DADOS GERAIS

Produto:	TOTVS RH
Linha de Produto:	Linha Datasul
Segmento:	RH
Módulo:	Folha de Pagamento
Função:	fp1500- Manutenção Funcionários
País:	Brasil
Ticket:	10273606
Requisito/Story/Issue:	DTSESOCIAL01-17169

02. SITUAÇÃO/REQUISITO

Após incluir um trabalhador sem vínculo, antes de enviar o S-2300 se efetuar alteração no nome do funcionário (fp1440) está gerando uma nova mensagem S-2300 com erro de integridade.

03. SOLUÇÃO

Alterado programa para quando feito a alteração no nome no programa fp1440 e a mensagem S-2300 não estiver enviada refazer a mesma mensagem.

10359239 DTSESOCIAL01-17241 MT0738 - Lentidão em Lançamento de Atestados

01. DADOS GERAIS

Produto:	TOTVS RH
Linha de Produto:	Linha Datasul
Segmento:	RH
Módulo:	Medicina do Trabalho
Função:	MT0728 – Atestado Médico
Ticket:	10359239
Requisito/Story/Issue:	DTSESOCIAL01-17241

02. SITUAÇÃO/REQUISITO

Ao executar a rotina MT0728 - Atestado Médico, está ocorrendo lentidão na performance para gerar a mensagem XML S-2230 em base do tipo Oracle.

03. SOLUÇÃO

Foi alterado a rotina MT0728 - Atestado Médico para melhorar a performance em sua execução e não ocasionar lentidão na geração do Xml S-2230 para o eSocial.

10372637 DTSESOCIAL01-17285 FP9824 - s-1200/s-1210 Gerando indevidamente MV - TAF

01. DADOS GERAIS

Produto:	TOTVS RH
Linha de Produto:	Linha Datasul
Segmento:	RH
Módulo:	Folha de Pagamento
Função:	FP9824 - Geração Mensagem Periódicos Pagamentos
Ticket:	10372637
Requisito/Story/Issue::	DTSESOCIAL01-17285

02. SITUAÇÃO/REQUISITO

O programa está gerando S-1200 assinalando a coluna MV TAF no FP9850 como MV quando o funcionário tem pagamento retroativo mesmo que não seja de múltiplos vínculos ou ter sido transferido de outro estabelecimento.

03. SOLUÇÃO

O programa foi corrigido para não assinalar a MV TAF no FP9850 quando o funcionário não tiver sido transferido de outro estabelecimento, mesmo que tenha pagamento retroativo.

10575784 DTSESOCIAL01-17459 Pergunta 57027 FP9821

01. DADOS GERAIS

Produto:	TOTVS RH
Linha de Produto:	Linha Datasul
Segmento:	RH
Módulo:	Folha de Pagamento
Função:	FP9821 - Reabertura/Fechamento/Totaliz Cont.
País:	Brasil
Ticket:	10575784
Requisito/Story/Issue:	DTSESOCIAL01-17459

02. SITUAÇÃO/REQUISITO

O programa está se baseando no mês/ano do FP0500 para fazer a busca por remunerações e pagamentos e emite a mensagem de pergunta 57027 indevidamente no FP9821.

03. SOLUÇÃO

O programa passa a se basear no mês/ano informado na tela do FP9821 para fazer a busca correta de remunerações e pagamentos dos trabalhadores.

10582746 DTSESOCIAL01-17469 Erro codLotação na mensagem S-1200 de estagiário do FP1510

01. DADOS GERAIS

Produto:	TOTVS RH
Linha de Produto:	Linha Datasul
Segmento:	RH
Módulo:	Folha de Pagamento
Função:	fp9823 - Geração Remuneração eSocial
Ticket:	10582746
Requisito/Story/Issue (informe o requisito relacionado) :	DTSESOCIAL01-17469

02. SITUAÇÃO/REQUISITO

Ao gerar o xml da mensagem S-1200 de um estagiário que tenha PLR, não está sendo criado a tag codLotacao ocasionando erro no xml.

03. SOLUÇÃO

Foi corrigido o programa para gerar corretamente as tags do xml da mensagem S-1200.

10597344 DTSESOCIAL01-17473 DT Funcionários admitidos no dia 16/12 está sendo gerado pagamento de decimo no S-1210

01. DADOS GERAIS

Produto:	TOTVS RH
Linha de Produto:	Linha Datasul
Segmento:	RH
Módulo:	Folha de Pagamento
Função:	FP9823 - Geração da tabela intermediária
País:	Brasil
Ticket:	10597344
Requisito/Story/Issue (informe o requisito relacionado) :	DTSESOCIAL01-17473

02. SITUAÇÃO/REQUISITO

Para funcionários que foram admitidos em 16/12 está sendo gerado a folha de 13º na tabela intermediária do S-1210.

03. SOLUÇÃO

Ajustado programa para quando for admitido em 16/12 e não possuir folha de decimo terceiro não gerar pagamento no arquivo S-1210

10793921 DTSESOCIAL01-17632 - DT - Erro na execução FP9826 após atualizar versão TOTVS pra 12.1.28.12

01. DADOS GERAIS

Produto:	TOTVS RH
Linha de Produto:	Linha Datasul
Segmento:	RH
Módulo:	Folha de Pagamento
Função:	FP9826 - Central de Funções SST
Requisito/Story/Issue:	DTSESOCIAL01-17632

02. SITUAÇÃO/REQUISITO

Na execução do FP9826 ocorre o erro progress "prghur/stp/2-5_stpm256.p" nao foi encontrado. (293).

03. SOLUÇÃO

O programa interno 2-5_stpm256.p" foi disponibilizado.

10801055 DTSESOCIAL01-17669 - DT - Afastamento e Férias estão gerando S3000 indevidamente

01. DADOS GERAIS

Produto:	TOTVS RH
Linha de Produto:	Linha Datasul
Segmento:	RH
Módulo:	Folha de Pagamento
Função:	FR0040- Programação de Férias
Requisito/Story/Issue:	DTSESOCIAL01-17669

02. SITUAÇÃO/REQUISITO

Ao incluir um novo afastamento (FP1600) ou uma programação de férias (FR0040), o sistema esta gerando indevidamente a mensagem S-3000 de um afastamento anterior indevidamente.

03. SOLUÇÃO

O programa foi corrigido para não gerar a S-3000, gerando somente a s2230 de afastamento temporário.

10963722 DTSESOCIAL01-17807 - DT - FP9850 - Erro 5749 Diretório informado no caminho do arquivo não existe!

01. DADOS GERAIS

Produto:	TOTVS RH
Linha de Produto:	Linha Datasul
Segmento:	RH
Módulo:	Folha de Pagamento
Função:	FP9850 - Monitor de Mensagens eSocial
Requisito/Story/Issue:	DTSESOCIAL01-17807

02. SITUAÇÃO/REQUISITO

No Monitor do eSocial ao informar um diretório no campo de relatório da aba mensagens, está ocorrendo indevidamente o erro 5749 - Diretório informado no caminho do arquivo não existe.

03. SOLUÇÃO

Foi alterado a validação de diretório no campo relatório do Monitor eSocial para não apresentar a mensagem 5749 quando informado um diretório válido.

10973645 DTSESOCIAL01-17807 - DT - S-3000 indevido para S-2230

01. DADOS GERAIS

Produto:	TOTVS RH
Linha de Produto:	Linha Datasul
Segmento:	RH
Módulo:	Medicina do Trabalho
Função:	MT0728 – Atestado Médico
Requisito/Story/Issue:	DTSESOCIAL01-17825

02. SITUAÇÃO/REQUISITO

Ao cadastrar um atestado, o programa está gerando S-3000 indevidamente para uma mensagem já Processada Governo

03. SOLUÇÃO

O programa foi corrigido para não gerar a S-3000

11201575 DTSESOCIAL01-18092 S-1010 Erro Dado Registro dadosRubrica incorreto - CodIncSIND na inclusão da rubrica

01. DADOS GERAIS

Produto:	TOTVS RH
Linha de Produto:	Linha Datasul
Segmento:	RH
Módulo:	Folha de Pagamento
Função:	FP9850 - Monitor eSocial FP0020 - Manutenção Eventos Analíticos
País:	Brasil
Ticket:	11201575
Requisito/Story/Issue (informe o requisito relacionado) :	DTSESOCIAL01-18092

02. SITUAÇÃO/REQUISITO

Ao incluir nova rubrica ocorre o erro no xml S-1010-012 Dado Registro dadosRubrica incorreto - CodIncSIND.

03. SOLUÇÃO

Ajustado programa para quando informar o código da incidência correto não gerar erro no xml.

0

DTSESOCIAL01-2627 FP6590 Importação Movimentos Autônomos (S-1200 e S-1210)

01. DADOS GERAIS

Produto:	TOTVS RH
Linha de Produto:	Linha Datasul
Segmento:	RH
Módulo:	Folha de Pagamento
Função:	Fp6590 - Importação Movimento Prestador de Serviço
País:	Brasil
Ticket:	Interno
Requisito/Story/Issue:	DTSESOCIAL01-2627

02. SITUAÇÃO/REQUISITO

Implementar no programa fp6590 importação de movimento de prestadores autônomos, para possibilitar gerar as mensagens s-1200 e s-1210 diretamente no programa fp9823

03. SOLUÇÃO

Foi implementado no programa fp6590 para gerar as tabelas intermediárias para possibilitar a geração das mensagens s-1200 e s-1210 e assim possibilitar executar o programa fp9823 e gerar as mensagens, sem a necessidade de acessar o programa fp2160 para complementar dados do e-social.

04. DEMAIS INFORMAÇÕES

Foi implementado também, se for a primeira importação de autônomos sem acessar o programa fp2160 para a criação das rubricas relacionadas ao prestadores autônomos e se houver importação de movimento para autônomo motorista emitir mensagem da criação e lotação tributaria, necessários para a correta geração das mensagens s-1200 e s-1210

DTSESOCIAL01-14289 FP0030 - campo evento habilitado indevidamente

01. DADOS GERAIS

Produto:	TOTVS RH
Linha de Produto:	Linha Datasul
Segmento:	RH
Módulo:	Folha de Pagamento
Função:	FP0030 – Manutenção Processos Administrativos/Judiciais
Ticket:	Interno
Requisito/Story/Issue:	DTSESOCIAL01-14289

02. SITUAÇÃO/REQUISITO

Na aba Evento na opção modificar, o campo evento está habilitado indevidamente.

03. SOLUÇÃO

O programa foi alterado para que os campos Evento Analítico / Evento Exclusivo fiquem desabilitados quando se modifica o registro, ficam habilitados somente na inclusão do registro. Também foram implementadas as mensagens 57077 e 57078 para evento analítico e exclusivo que quando não estão parametrizados para serem enviados para o eSocial. As mensagens são do tipo pergunta para que o usuário possa cancelar a alteração se assim desejar.

Texto das Mensagens:

57077 - Evento &1 parametrizado para não ser enviado para o eSocial. Verifique Natureza Rubrica na Manutenção Eventos - FP0020/FP0024.

57078 - Evento Exclusivo &1 parametrizado para não ser enviado para o eSocial. Verifique Natureza Rubrica na Manutenção Eventos Exclusivos - FP0026.

OBS: Necessário importar cadastro de mensagens

DTSESOCIAL01-16845 FR5140D - Bloquear a opção de alterar o motivo do complemento em casos de dissídio realizados pelo FP9193 e FP9194.

01. DADOS GERAIS

Produto:	TOTVS RH
Linha de Produto:	Linha Datasul
Segmento:	RH
Módulo:	Férias e Rescisões
Função:	FR5140 – Manutenção Movimento Complementar Rescisão (eSocial)
Ticket:	Interno
Requisito/Story/Issue:	DTSESOCIAL01-16845

02. SITUAÇÃO/REQUISITO

Bloquear a opção de alterar o motivo do complemento em casos de dissídio realizados pelo FP9193 e FP9194.

03. SOLUÇÃO

O programa foi alterado para que quando o motivo do complemento for dissídio o mesmo fique desabilitado.

DTSESOCIAL01-16877 Configuração do certificado gera Json com atributo GrantNumber zerado

01. DADOS GERAIS

Produto:	TOTVS RH
Linha de Produto:	Linha Datasul
Segmento:	RH
Módulo:	Folha de Pagamento
Função:	FP0560 – Manutenção de Estabelecimento eSocial
Ticket:	n/a
Requisito/Story/Issue:	DTSESOCIAL01-16877

02. SITUAÇÃO/REQUISITO

O programa estava criando a **tag grantNumber** mesmo com CNPJ/CPF zerados.

03. SOLUÇÃO

o programa foi corrigido para que quando o CNPJ ou CPF não estejam informados não crie a **tag grantNumber**.

DTSESOCIAL01-16991 O ticket code está sendo excluído indevidamente no FP9895

01. DADOS GERAIS

Produto:	TOTVS RH
Linha de Produto:	Linha Datasul
Segmento:	RH
Módulo:	Folha de Pagamento
Função:	FP9895 - Sincronização de Mensagens e Ativação Middleware
Ticket:	n/a
Requisito/Story/Issue:	DTSESOCIAL01-16991

02. SITUAÇÃO/REQUISITO

O programa está eliminando o *Ticket Code* de mensagens com status 7 – Pendente - Pronto para envio.

03. SOLUÇÃO

O programa foi corrigido para não mais eliminar o *Ticket Code* de mensagens com status 7.

DTSESOCIAL01-17109 DT S-1200 gerando com tag indRetif = 2 e o taf está rejeitando.

01. DADOS GERAIS

Produto:	TOTVS RH
Linha de Produto:	
Segmento:	RH
Módulo:	Folha de Pagamento
Função:	FP9824 - Geração mensagem periódico remuneração. FR9824 - Gerar mensagem desligamento pagamento desligados.
Requisito/Story/Issue :	DTSESOCIAL01-17109

02. SITUAÇÃO/REQUISITO

Quando possui uma mensagem de retificação S-1200, depois é gerado S-3000 e logo em seguida é gerado uma outra mensagem S-1200 está gerando como retificação e o taf está rejeitando dizendo que está em desacordo com o xml.

03. SOLUÇÃO

Ajustado o programa FP9824/FR9824 para gerar as mensagens S-1200/S-1210/S-2299/S2399 com indRetif correto para o TAF aceitar a mensagem.

O indRetif = 1 (inclusão) será gerado conforme:

- Se tiver uma mensagem S-1200/S-1210/S-2299/S-2399 de inclusão processada governo, outra de eliminação S-3000 dessa mensagem como processada governo ao gerar a próxima mensagem de S-1200/S-1210/S-2299/S-2399 pelo programa FP9824/FR9824 irá gerar a mensagem como inclusão indRetif = 1 no xml.
- Se tiver uma mensagem S-1200/S-1210/S-2299/S-2399 de inclusão processada governo, outra mensagem como retificação processada governo governo. E ter feito a eliminação S-3000 da ultima mensagem e estar como processada governo ao gerar a próxima mensagem de S-1200/S-1210/S-2299/S-2399 pelo programa FP9824/FR9824 irá gerar a mensagem como inclusão indRetif = 1 no xml.
- Se tiver uma mensagem S-1200/S-1210/S-2299/S-2399 de inclusão processada governo, outra mensagem como retificação processada governo e ter mais uma mensagem de retificação processada governo. E ter uma outra de eliminação S-3000 da ultima mensagem processada governo ao gerar a próxima mensagem de S-1200/S-1210/S-2299/S-2399 pelo programa FP9824/FR9824 irá gerar a mensagem como inclusão indRetif = 1 no xml.

O indRetif = 2 (retificação) será gerado conforme:

- Se tiver uma mensagem S-1200/S-1210/S-2299/S-2399 de inclusão processada governo, outra mensagem como retificação rejeitada governo . Depois outra de eliminação S-3000 com o status 21 (s-3000 eliminado somente taf) ao gerar a próxima mensagem de S-1200/S-1210/S-2299/S-2399 pelo programa FP9824/FR9824 irá gerar a mensagem como retificação indRetif = 2 no xml.

- Se tiver uma mensagem S-1200/S-1210/S-2299/S-2399 de inclusão processada governo, outra mensagem como retificação processada governo e mais uma mensagem de retificação enviada somente para o TAF ou rejeitada governo. Depois ter uma de eliminação S-3000 da ultima mensagem com status 21 (s-3000 eliminado somente taf) ao gerar a próxima mensagem de S-1200/S-1210/S-2299/S-2399 pelo programa FP9824/FR9824 irá gerar a mensagem como retificação indRetif = 2 no xml.

DTSESOCIAL01-17158 Erro 803 no FP9890 ao sincronizar uma mensagem S-1200 ou S-1210

01. DADOS GERAIS

Produto:	TOTVS RH
Linha de Produto:	Linha Datasul
Segmento:	RH
Módulo:	Folha de Pagamento
Função:	FP9890 - Sincronizador Retorno de Mensagem
Requisito/Story/Issue::	DTSESOCIAL01-17158

02. SITUAÇÃO/REQUISITO

Ao consultar o retorno das mensagens S-1200/S-1210 pelo programa FP9890, está ocorrendo erro de TAFFIL devido o campo Empresa/Estabelecimento estarem em branco.

03. SOLUÇÃO

Foi corrigido o programa de retorno das mensagens para verificar os campos em branco e preencher com as informações corretas, evitando o erro TAFFIL.

DTSESOCIAL01-17165 FP9850 Melhorar a mensagem de erros de schema do governo

01. DADOS GERAIS

Produto:	TOTVS RH
Linha de Produto:	Linha Datasul
Segmento:	RH
Módulo:	Folha de Pagamento
Função:	FP9850 – Monitor de Mensagens eSocial
Ticket:	Interno
Requisito/Story/Issue:	DTSESOCIAL01-17165

02. SITUAÇÃO/REQUISITO

Melhorar mensagem de erro de schema orientando o usuário para conferir schemas caso ele utilize Midd, mensagem deve direcionar para conferir os schemas no TSS, caso utilize TAF.

03. SOLUÇÃO

O programa foi melhorado para que quando houver mensagem de erro de schema, acrescentar à descrição do erro o link da central de atendimento para que o usuário possa se informar de como pode resolver o problema de schema.

Também foi implementado um block catch para pegar o erro progress 12009 e criar tabela de erro.

Parte acrescentada:

Conferir se os schemas estão atualizados no TSS e/ou TAF

<https://centraldeatendimento.totvs.com/hc/pt-br/sections/115003762448-RH-eSocial?page=3#articles>

OBS: atualizar cadastro de mensagens

DTSESOCIAL01-17243 - NT 20/2020 - Relatório de Conferência INSS.

A partir das Versões:

- 12.1.27.11
- 12.1.28.7
- 12.1.29.1
- ou Superiores

Atenção

A atualização para os patches citados acima é apenas para para contemplar o item 4 abaixo. Sendo assim, para os clientes que utilizam TAF Full não é necessário aplicação do patch.

Objetivo:

Em 01/12/20 foi disponibilizado pelo eSocial a Nota Técnica 20/2020, apontando ajustes no Layout do S-5001 referente ao cálculo de salário maternidade devido à decisão do Supremo Tribunal Federal (STF) sobre o assunto. A decisão indica que é inconstitucional a incidência de contribuição previdenciária a cargo do empregador sobre o salário-maternidade. Mostraremos abaixo os impactos em nosso sistema.

01. DADOS GERAIS

Produto:	TOTVS RH
Linha de Produto:	Linha Datasul
Segmento:	RH
Módulo:	Folha de Pagamento
Função:	Relatório de Conferência eSocial
Ticket:	N/A
Requisito/Story/Issue:	DTSESOCIAL01-17243

02. SITUAÇÃO/REQUISITO

Adequar o relatório de conferência de INSS conforme a NT 20/2020 para clientes que utilizam o middleware.

03. SOLUÇÃO

Para o Relatório Conferência eSocial (Middleware) a coluna "Base governo" foi alterada para considerar o Tipo Valor "19 - Base de cálculo da Contribuição Previdenciária exclusiva do empregado" para ser utilizado como base para calcular o INSS do funcionário, porém não compõe a base de INSS da parte patronal.

- Para o arquivo S-5001, o {tpValor} = 19, {codIncCP} = [15, 16, *21, 22*];
- 21 - Salário maternidade mensal pago pelo Empregador;

You are using an UNLICENSED copy of Scroll PDF Exporter for Confluence. Do you find Scroll PDF Exporter useful? Consider purchasing it today: <https://www.k15t.com/software/scroll-pdf-exporter>

- 22 - Salário maternidade - 13º Salário, pago pelo Empregador;

04. Para o **Relatório Comparativo de INSS (Middleware)** a coluna "**Base governo**" foi alterada para considerar o Tipo Valor "**19 - Base de cálculo da Contribuição Previdenciária exclusiva do empregado**".

Exemplo funcionário afastado por licença maternidade o mês todo:

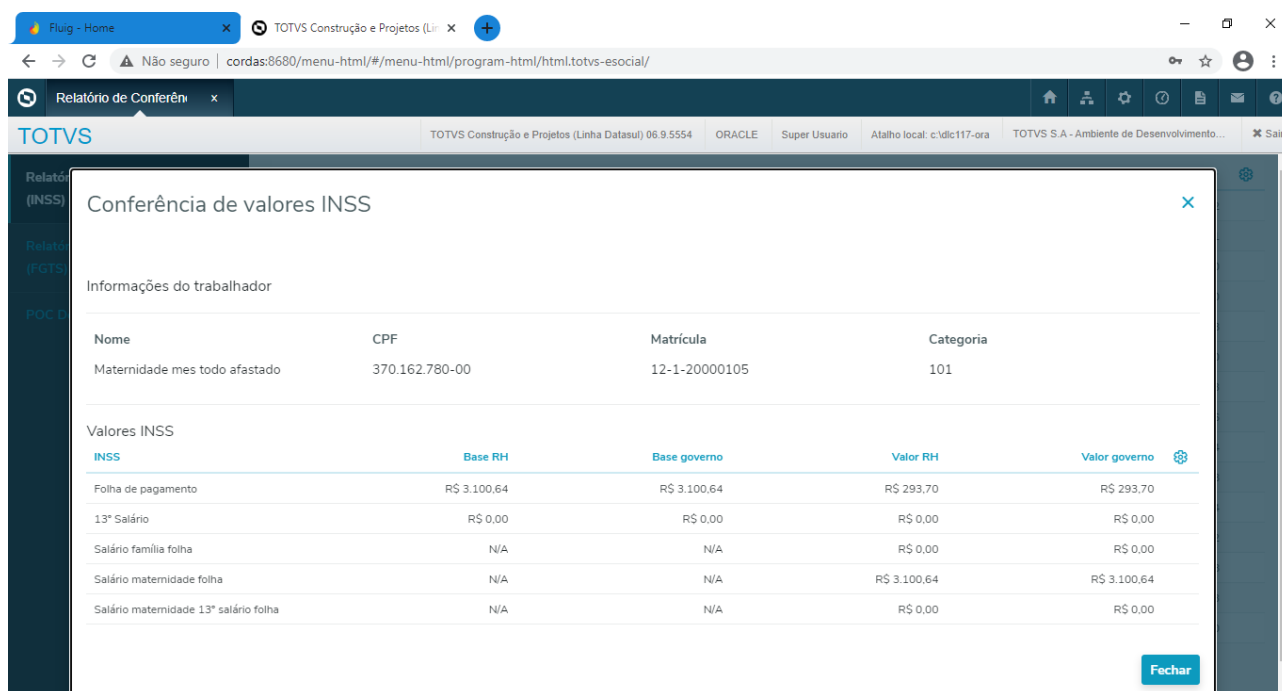

Conferência de valores INSS

Informações do trabalhador

Nome	CPF	Matrícula	Categoria
Maternidade mes todo afastado	370.162.780-00	12-1-20000105	101

Valores INSS

INSS	Base RH	Base governo	Valor RH	Valor governo
Folha de pagamento	R\$ 3.100,64	R\$ 3.100,64	R\$ 293,70	R\$ 293,70
13º Salário	R\$ 0,00	R\$ 0,00	R\$ 0,00	R\$ 0,00
Salário família folha	N/A	N/A	R\$ 0,00	R\$ 0,00
Salário maternidade folha	N/A	N/A	R\$ 3.100,64	R\$ 3.100,64
Salário maternidade 13º salário folha	N/A	N/A	R\$ 0,00	R\$ 0,00

Fechar

Exemplo Funcionário afastado por licença maternidade parte do mês:

Fluig - Home x TOTVS Construção e Projetos (Linha Datasul) x

Relatório de Conferência de valores INSS

TOTVS Construção e Projetos (Linha Datasul) 06.9.5554 ORACLE Super Usuário Atalho local: c:\dlc\117-ora TOTVS S.A - Ambiente de Desenvolvimento... Sair

Relatório (INSS)

Relatório (FGTS)

POC D

Conferência de valores INSS

Informações do trabalhador

Nome	CPF	Matrícula	Categoria	
Maternidade afastado parte do mes	399.189.020-86	12-1-20000106	101	

Valores INSS

INSS	Base RH	Base governo	Valor RH	Valor governo
Folha de pagamento	R\$ 4.155,46	R\$ 4.155,46	R\$ 440,69	R\$ 440,69
13º Salário	R\$ 0,00	R\$ 0,00	R\$ 0,00	R\$ 0,00
Salário família folha	N/A	N/A	R\$ 0,00	R\$ 0,00
Salário maternidade folha	N/A	N/A	R\$ 1.215,46	R\$ 1.215,46
Salário maternidade 13º salário folha	N/A	N/A	R\$ 0,00	R\$ 0,00

Fechar

You are using an UNLICENSED copy of Scroll PDF Exporter for Confluence. Do you find Scroll PDF Exporter useful? Consider purchasing it today: <https://www.k15t.com/software/scroll-pdf-exporter>

DTSESOCIAL01-17403 - DT - FP0560 Campo Inscrição Estadual

01. DADOS GERAIS

Produto:	TOTVS RH
Linha de Produto:	Linha Datasul
Segmento:	RH
Módulo:	Folha de Pagamento
Função:	FP0560 - Manutenção Estabelecimentos
Requisito/Story/Issue:	DTSESOCIAL01-17403

02. SITUAÇÃO/REQUISITO

Ao clicar no botão eSocial e consultar a aba “Conf Midd”, o sistema não carrega a Inscrição Estadual de forma automática, conforme cadastrado no programa Manutenção Empresa - CD0104.

03. SOLUÇÃO

O programa foi corrigido para apresentar a inscrição estadual corretamente na tela.

DTSESOCIAL01-17570 Sincronização de Novas Empresas/Estabelecimentos com o ambiente do Smart

01. DADOS GERAIS

Produto:	TOTVS RH
Linha de Produto:	Linha Datasul
Segmento:	RH
Módulo:	Folha de Pagamento
Função:	FP0560 - Manutenção Estabelecimento
Requisito/Story/Issue (informe o requisito relacionado) :	DTSESOCIAL01-17570

02. SITUAÇÃO/REQUISITO

Disponibilizar no produto uma funcionalidade que possibilita a sincronização de novas empresas/estabelecimento com o ambiente do Smart.

03. SOLUÇÃO

Disponibilizado botão Sincronizar na aba Conf TAF do FP0560A, para permitir fazer a sincronização de novas empresas/estabelecimentos para clientes que utilizam o ambiente Smart eSocial.

O botão ficará habilitado somente para clientes que tiverem o ambiente Smart eSocial parametrizado.

4.13.4 Portal HCM - Manutenção - 12.1.32

- DTSCORE01-2805 DT FPAPI200 - Erro ao inserir/eliminar uma situação de afastamento pelo Portal

DTSCORE01-2805 DT FPAPI200 - Erro ao inserir/eliminar uma situação de afastamento pelo Portal

01. DADOS GERAIS

Produto:	TOTVS RH
Linha de Produto:	Linha Datasul
Segmento:	RH
Módulo:	Folha de Pagamento
Função:	FPAPI200 - Api Situação de Afastamento
Requisito/Story/Issue:	DTSCORE01-2805

02. SITUAÇÃO/REQUISITO

Ao incluir uma situação do tipo hora pela chamada da FPAPI200 está salvando no FP1600 um registro com o campo "Dias Situação" incorreto e o campo "Horário Início" igual a 00:00. Os campos "Data Início", "Data Término" e "Horário Término" e "Horas Situação" são preenchidos corretamente.

Ao eliminar uma situação pela chamada da FPAPI200 está ocorrendo erro com as tabelas "Situação " e "Funcionário" e a eliminação não é efetivada.

03. SOLUÇÃO

O programa foi ajustado para:

- Gravar corretamente as informações "Horário Início" e "Dias Situação" para situações do tipo horário.
- Ler as tabelas "Funcionário" e "Situação" relacionadas à situação, permitindo a sua eliminação.

4.13.5 Responsabilidade Social - Manutenção - 12.1.32

8022338 DTSINTEGR01-589 DT - ST0577 - na emissão do relatório versão word ocorre "looping"

01. DADOS GERAIS

Produto:	TOTVS
Linha de Produto:	DATASUL
Segmento:	RH
Módulo:	Segurança do Trabalho
Função:	ST0577 - Acidentes Sem Vítimas
País:	Brasil
Ticket:	8022338
Requisito:	DTSINTEGR01-589

02. SITUAÇÃO/REQUISITO

Na emissão do relatório do programa ST0577, na opção de impressão com Word ocorre "looping".

03. SOLUÇÃO

Foram efetuadas correções no programa ST0577 para que na geração modo impressão Word, imprima corretamente os arquivos.

- **Antes** Depois

Para ser considerado no relatório ST0577 o cadastro de acidentes, campo RAL deve estar desmarcado, não pode ter acidentados na pasta, tem que haver custo cadastrado.

You are using an UNLICENSED copy of **Scroll PDF Exporter for Confluence**. Do you find Scroll PDF Exporter useful? Consider purchasing it today: <https://www.k15t.com/software/scroll-pdf-exporter>

06.9.5595 - ST0701A - 1.02.01.026 - Acidentes Trabalho

Estabelecimento: 9 TOTVS HCM 19
Número Ocorrência: 62 AO DESCER DA GRADE DO CAMINHÃO, RESVALOU E TORCEU O JOELHO

Identificação | Localização | Descrição | Investigação | Parecer CIF | Análise | Inform ROP

Área Segurança: 0 Todas
Tipo Ocorrência: Acidente Típico no Trabalho
Resumo Ocorrência: AO DESCER DA GRADE DO CAMINHÃO, RESVALOU E TORCEU O JOELHO ESQUERDO.
Data Ocorrência: 02/06/2008 Hora Ocorrência: 11:00
 Vítima Acidente (RAL - Relatório Acidente com Lesão)
Data Atendimento: 02/06/2008
Gravidade Acidente: Média
Empres Inform: 101 DATASUL S.A.
Estab Inform: 9 TOTVS HCM 19
Resp Inform: 2868
 Registro Policial
 Bloqueia Alteração

OK Salvar Cancelar Ajuda

Local Acidente

Sem acidentados.

06.9.5595 - ST0701 - 1.02.01.042 - Acidentes Trabalho

Arquivo Ajuda

Estabelecimento: 9 TOTVS HCM 19
Número Ocorrência: 62 AO DESCER DA GRADE DO CAMINHÃO, RESVALOU E TORCEU O JOELHO

Área Segurança: 0 Todas
Data Ocorrência: 02/06/2008 Hora Ocorrência: 11:00
Tipo Ocorrência: Acidente Típico no Trabalho

Acidentados | Custos | Imagens | Causas | Plano Ação

Seq	Nr. CAT	INSS	Data Emissão	Matric	Nome	AF

Incluir Modificar Eliminar Imprimir

Enter data or press ESC to end.

Custo cadastrado

06.9.5595 - ST0701 - 1.02.01.042 - Acidentes Trabalho

Arquivo Ajuda

Estabelecimento: 9 TOTVS HCM 19
Número Ocorrência: 62 AO DESCER DA GRADE DO CAMINHÃO, RESVALOU E TORCEU O JOELHO

Área Segurança: 0 Todas
Data Ocorrência: 02/06/2008 Hora Ocorrência: 11:00
Tipo Ocorrência: Acidente Típico no Trabalho

Acidentados | Custos | Imagens | Causas | Plano Ação

Tipo Desp	Valor	Descrição
1	1,00	TRANSPORTE DA VITIMA

Incluir Modificar Eliminar

Enter data or press ESC to end.

Para geração em Word o campo com diretório dos modelos deve ser informado no MT0004

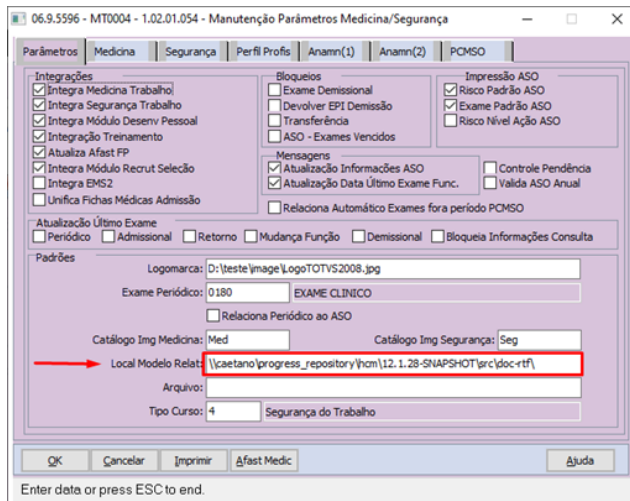

Geração do Histórico atualizada.

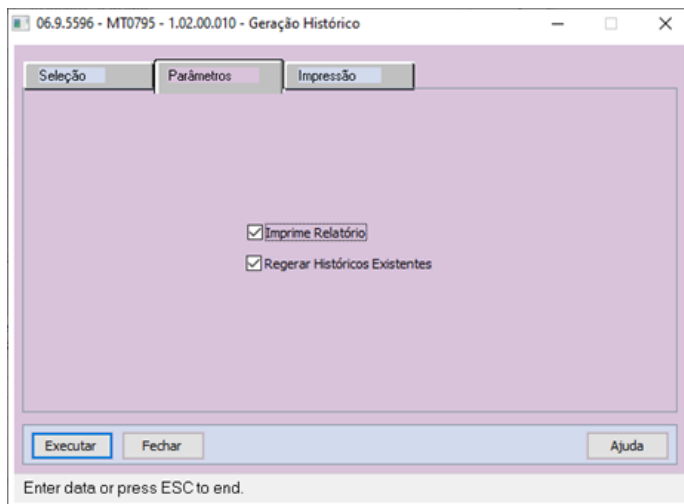

Gerando o Relatório.

You are using an UNLICENSED copy of **Scroll PDF Exporter for Confluence**. Do you find Scroll PDF Exporter useful? Consider purchasing it today: <https://www.k15t.com/software/scroll-pdf-exporter>

06.9.5595 - ST0577 - 1.02.00.027 - Acidentes Sem Vítimas

Seleção Classificação **Parâmetros** Digitação Impressão

Estabelecimento: TOTVS HCM 19
Responsável SESMT: Func 4417 1183
Data Mapa:

Executar Fechar Ajuda

Código Número Estabelecimento

06.9.5595 - ST0577 - 1.02.00.027 - Acidentes Sem Vítimas

Seleção Classificação **Parâmetros** Digitação Impressão

Tipo Desp	Descrição	Natureza Despesa
1	TRANSPORTE DA VITIMA	Material

Retirar Salvar

Executar Fechar Ajuda

Dispara a execução do relatório

06.9.5595 - ST0577 - 1.02.00.027 - Acidentes Sem Vítimas

Seleção Classificação **Parâmetros** Digitação Impressão

Destino
 Impressora Arquivo Terminal

Execução
 On-Line Batch

Parâmetros de Impressão
 Imprimir Página de Parâmetros
 80 colunas 132 colunas
 Padrão **Word**

Executar Fechar Ajuda

Destino de Impressão do Relatório

Erro

The screenshot displays three overlapping windows, each titled 'Acidentes sem Vítimas'. Below these windows is a data table with the following structure:

Unidade Lotação	Nº Acidentes	Perda Material Avaliada (R\$ 1.000,00)	Acidentes sem Vítimas	Observações
INDAFLORES	8	5,00	800,78	
INDUTICA - SERRANA	8	5,00	800,78	
INDUTICA	8	5,00	800,78	
INDUTICUS	8	5,00	800,78	
INDUTICA - PORTUO	8	5,00	800,78	
CUSTOS E PARCO DE VENDAS	8	5,00	800,78	
INDUTICUS	8	5,00	800,78	
DEPTO ADMINISTRATIVO	8	5,00	800,78	
INDUTICUS	8	5,00	800,78	
DEPTO ADMINISTRATIVO	8	5,00	800,78	
DEPTO AMBIENTAL	8	5,00	800,78	
DEPTO ARQUIT. TECNICA	8	5,00	800,78	

Medicina do Trabalho - Manutenção - 12.1.32

6434476 DTSPONSMT01-881 DT MT0526 - Relatório Atestado Médico - ASO

01. DADOS GERAIS

Linha de Produto:	Datasul
Segmento:	Plataforma TOTVS RH
Módulo:	Medicina do Trabalho
Função:	MT0526 - Relatório Atestado Médico - ASO
Ticket:	6434476
Requisito/Story/Issue (informe o requisito relacionado) :	DTSPONSMT01-881

02. SITUAÇÃO/REQUISITO

No programa MT0526, quando parametrizado para gerar em Word (LibreOffice), gera um arquivo em branco. Quando parametrizado para gerar em Excel (LibreOffice), ocorre um erro onde é solicitada a recuperação de arquivo.

03. SOLUÇÃO

Foi alterado programa para gerar o relatório corretamente.

6447895 DTSINTEGR01-867 DT MT0030C - O programa esta apresentando inconsistência no calculo da media das frequências.

01. DADOS GERAIS

Linha de Produto:	Datasul
Segmento:	Plataforma TOTVS RH
Módulo:	Medicina do Trabalho
Função:	MT0030C - Manutenção Exame Audiométrico
Ticket:	6447895
Requisito/Story/Issue:	DTSINTEGR01-867

02. SITUAÇÃO/REQUISITO

O programa MT0030C está apresentando inconsistência no cálculo da média das frequências.

03. SOLUÇÃO

Foram efetuadas correções no programa MT0030 para calcular corretamente a média de frequência considerando o cadastro de equipamentos de medições quando existe ausência de resultado.

- **Antes** Depois

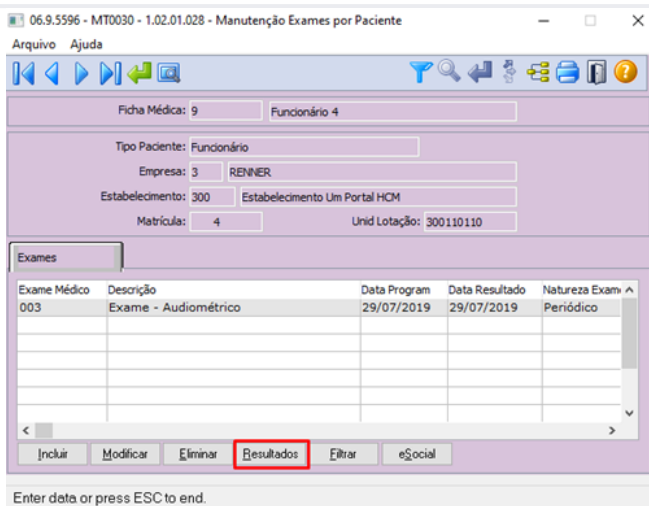

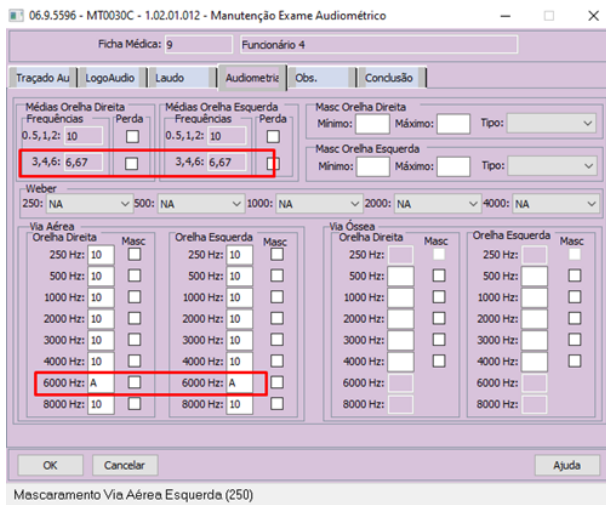

Quando existe o símbolo A = Ausência de Resposta, para cálculo da média, o valor será zero, desta forma:

$$10 + 10 + 0 = 20 / 3 = 6,67$$

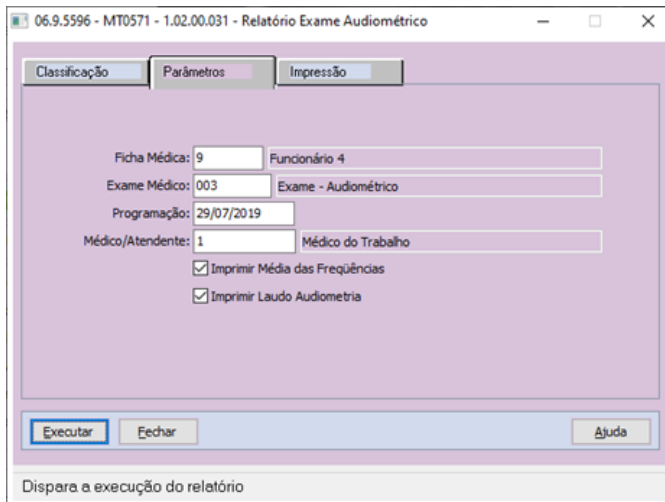

Referente ao relatório gerado pelo programa MT0571 – Relatório Exame Audiométrico, a empresa está selecionando a opção “Imprime Médias”.

Em Média das Frequências, está apresentando o valor de 50, por que quando existe A = Ausência de Resposta, será considerado o valor parametrizado no equipamento de medição utilizado, conforme a parametrização realizada no programa MT0036 – Manutenção Equipamentos Medição Exames.

$$10 + 10 + 130 = 150 / 3 = 50$$

Observe que na imagem a simbologia da ausência está na frequência 130

Exame Audiométrico			
Dados Gerais	Equipamento	Legenda	Resultado
Nome: ...	Equip.: ...	AVS	AVS
Endereço: ...	Fabricante: ...	AVS	AVS
Telefone: ...	Modelo: ...	AVS	AVS
Nome do Examinado: ...	Idade: ...	AVS	AVS
Sexo: ...	Profissão: ...	AVS	AVS
Tempo de Exame: ...	Observações: ...	AVS	AVS
Exame: ...	Exame: ...	AVS	AVS
Exame: ...	Exame: ...	AVS	AVS

Orelha Direita		Orelha Esquerda	
Freq. (Hz)	Resultado	Freq. (Hz)	Resultado
250	...	250	...
500	...	500	...
1000	...	1000	...
2000	...	2000	...
4000	...	4000	...
6000	...	6000	...
8000	...	8000	...

Audiometria		Audiometria	
Resultado	Resultado	Resultado	Resultado
...
...

Audiometria		Audiometria	
Resultado	Resultado	Resultado	Resultado
...
...

Logaudiometria		Logaudiometria	
Resultado	Resultado	Resultado	Resultado
...
...

AUDIOMETRIA		AUDIOMETRIA	
Resultado	Resultado	Resultado	Resultado
...
...

LOGAUDIOMETRIA		LOGAUDIOMETRIA	
Resultado	Resultado	Resultado	Resultado
...
...

No programa MT0036 - Manutenção Equipamentos Medição Exames contém as frequências do equipamento utilizado para medição:

06.9.5596 - MT0036 - 1.02.00.002 - Manutenção Equipamentos Medição Exames

Arquivo Ajuda

Equipamento Medição: 1

Descrição: Audiómetro

Descrição Modelo: AVS-500

Fabricante: Vibrassom

Aferição: 10/05/2019

Calibração: 23/04/2008

Tipo Resultado: Audiométrico

Via Aérea		Via Óssea	
Orelha Direita	Orelha Esquerda	Orelha Direita	Orelha Esquerda
250 Hz: 130	250 Hz: 130	250 Hz: 90	250 Hz: 90
500 Hz: 130	500 Hz: 130	500 Hz: 90	500 Hz: 90
1000 Hz: 130	1000 Hz: 130	1000 Hz: 90	1000 Hz: 90
2000 Hz: 130	2000 Hz: 130	2000 Hz: 90	2000 Hz: 90
3000 Hz: 130	3000 Hz: 130	3000 Hz: 90	3000 Hz: 90
4000 Hz: 130	4000 Hz: 130	4000 Hz: 90	4000 Hz: 90
6000 Hz: 130	6000 Hz: 130	6000 Hz: 0	6000 Hz: 0
8000 Hz: 130	8000 Hz: 130	8000 Hz: 0	8000 Hz: 0

Weber 3000 Hz.

You are using an UNLICENSED copy of Scroll PDF Exporter for Confluence. Do you find Scroll PDF Exporter useful? Consider purchasing it today: <https://www.k15t.com/software/scroll-pdf-exporter>

7321062 DTSINTEGR01-807 DT MT0540 O Relatório de deficiências não está listando funcionários desligados.

01. DADOS GERAIS

Linha de Produto:	Datasul
Segmento:	Plataforma TOTVS RH
Módulo:	Medicina do Trabalho
Função:	MT0540 - Relatório Portadores Deficiência - Excel
Ticket:	7321062
Requisito/Story/Issue	DTSINTEGR01-807

02. SITUAÇÃO/REQUISITO

O programa MT0540 não está listando funcionários desligados e deficiências que estejam no período ainda.

03. SOLUÇÃO

Realizado ajustes no programa para considerar os funcionários desligados, desde que a deficiência esteja dentro do prazo de validade.

7721371 DTSINTEGR01-600 DT Zoom MT0019 não mostra os dados completos da Natureza e a Descrição.

01. DADOS GERAIS

Linha de Produto:	Datasul
Segmento:	Plataforma TOTVS RH
Módulo:	Medicina do Trabalho
Função:	MT0019 - Manutenção Natureza Lesão Acidente
Ticket:	7721371
Requisito/Story/Issue	DTSINTEGR01-600

02. SITUAÇÃO/REQUISITO

O programa Zoom do MT0019 não mostra os dados completos da Natureza e a descrição.

03. SOLUÇÃO

Foram efetuadas correções no programa para mostrar corretamente as informações.

- Situação Solução

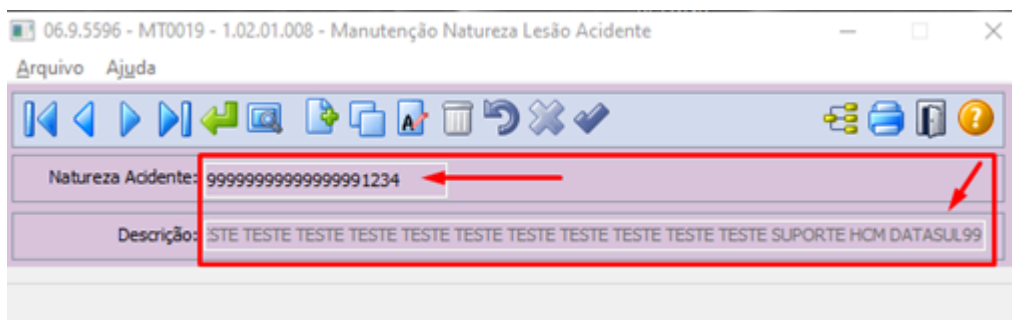

Percebe que o programa não mostra os dados da Natureza e a Descrição pois os campos não estão completos.

You are using an UNLICENSED copy of Scroll PDF Exporter useful? Consider purchasing it today: <https://www.k15t.com/software/scroll-pdf-exporter>

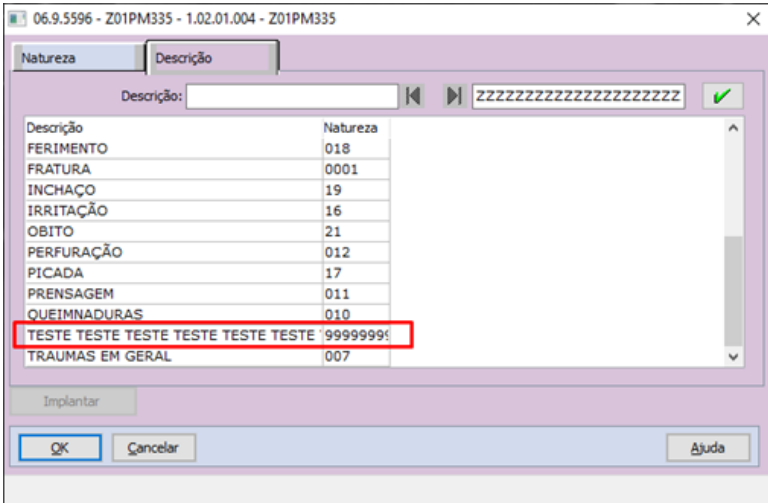
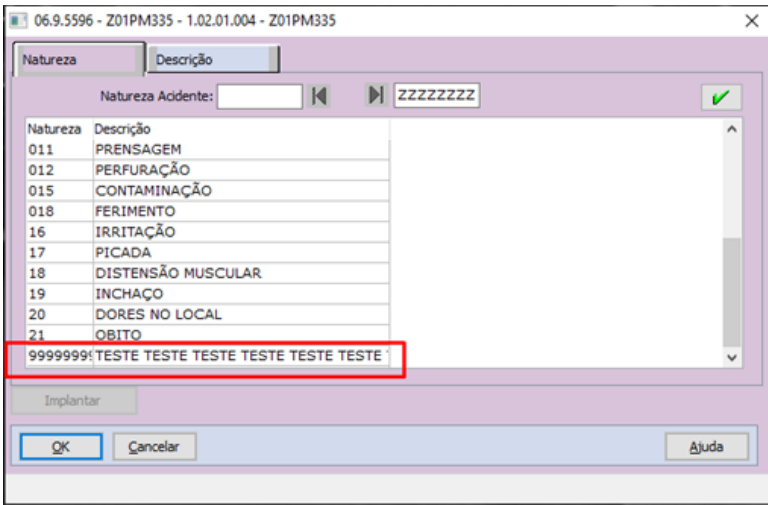

7986349 DTSINTEGR01-1011 DT MT0599 - As informações do Relatório Anual PCMSO estão divergentes

01. DADOS GERAIS

Linha de Produto:	Datasul
Segmento:	Plataforma TOTVS RH
Módulo:	Medicina do Trabalho
Função:	MT0599 - Relatório Anual PCMSO
Ticket:	7986349
Requisito/Story/Issue:	DTSINTEGR01-1011

02. SITUAÇÃO/REQUISITO

- Não está filtrando a informação de Unidade de Lotação corretamente
- Números dos exames da planilha Sintético está divergente
- Quantidade de Exames da planilha "Sintético" e "Analítico" estão diferentes
- Relatório estava buscando Laudo de outro período do PCMSO
- Não está considerando o nível de ação para gerar a nova programação do Exame
- Está considerando mais de uma vez o mesmo exame no setor
- Não está considerando Exames de monitoração pontual
- Condição de funcionários afastados está incorreta
- Não está considerando exames admissionais que ainda estão vigentes

03. SOLUÇÃO

As situações citadas acima todas foram corrigidas, algumas tiveram alterações em tela e no leiaute de relatório, na qual serão descritas logo a seguir.

No relatório MT0599 foram incluídos novos campos na página “Parâmetros”

- **“Considerar Exame Vigente”**

Esse campo será habilitado somente se o campo “Imprimir Exames Periódicos” estiver marcado.

- **“Considerar Exame Monit. Pontual”**

Esse campo será habilitado somente se o campo “Considerar Exame Vigente” estiver marcado.

Caso esse campo “Considerar Exame Vigente” estiver marcado, o relatório irá considerar os exames dos ASOs que ainda estão vigentes.

A função desse campo é buscar os exames que ainda estão vigentes para o funcionário que está sendo admitido sem que o mesmo precise ter um novo exame registrado em sua ficha médica.

Para esses exames vigentes, especificamente quando o exame médico for Demissional, o exame será obrigatoriamente realizado em até 10 (dez) dias contados a partir do término do contrato, desde que o último exame médico OCUPACIONAL tenha sido realizado há mais de: (Alterado pela Portaria MTB 1.031/2018)

- **135** (centro e trinta e cinco) dias para as empresas de grau de risco 1 e 2, segundo o Quadro I da NR 4;
- **90** (noventa) dias para as empresas de grau de risco 3 e 4, segundo o Quadro I da NR 4.

Caso o exame demissional esteja dentro do prazo da regra acima, será considerado para o relatório.

PSC1: Para saber o grau de risco da empresa, o usuário deverá verificar no cadastro ST0008, Atividade Empresa.

PSC2: Cálculo para a regra acima: (Data de desligamento do funcionário – Data de resultado do Exame) => deverá ser menor de uma das duas condições da regra.

ASOs que serão considerados:

- Emitidos
- Sem data de Cancelamento
- Data de Emissão seja menor que a data Final do PCMSO em questão
- Data de Validade do ASO seja maior que a data Inicial do PCMSO em questão

Quando o campo “Considerar Exame Monit. Pontual” estiver marcado, o relatório irá considerar os exames que estão relacionados ao ASO de monitoração Pontual.

Na página de “Impressão” também foi inserido um novo campo:

- **“Gera Funcionários Ano Seguinte”**

Esse campo sempre estará habilitado e desmarcado

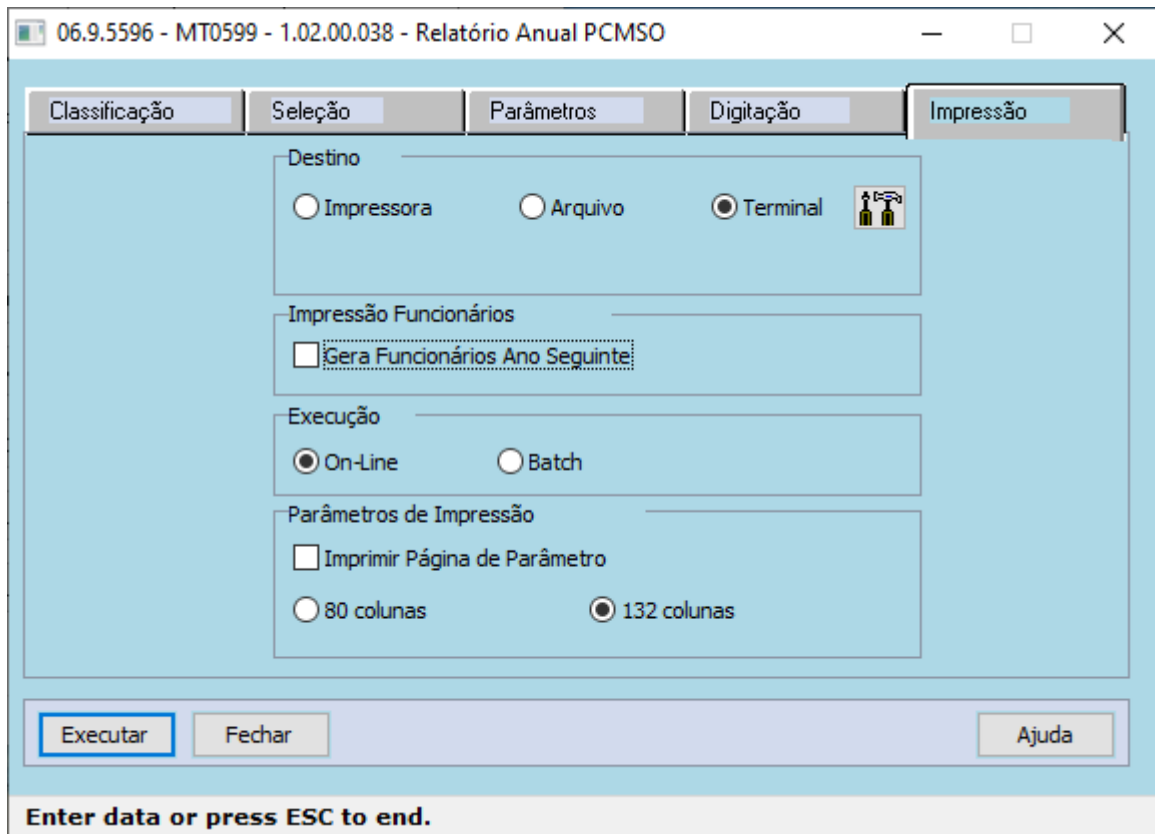

Quando estiver marcado, sua função será gerar um relatório paralelo ao mt0599 no diretório temporário da estação do usuário com o nome do arquivo “ano_seguinte.csv”, conforme exemplo a seguir:

Essa função serve para conferir os funcionários que estão sendo considerados para o ano seguinte.

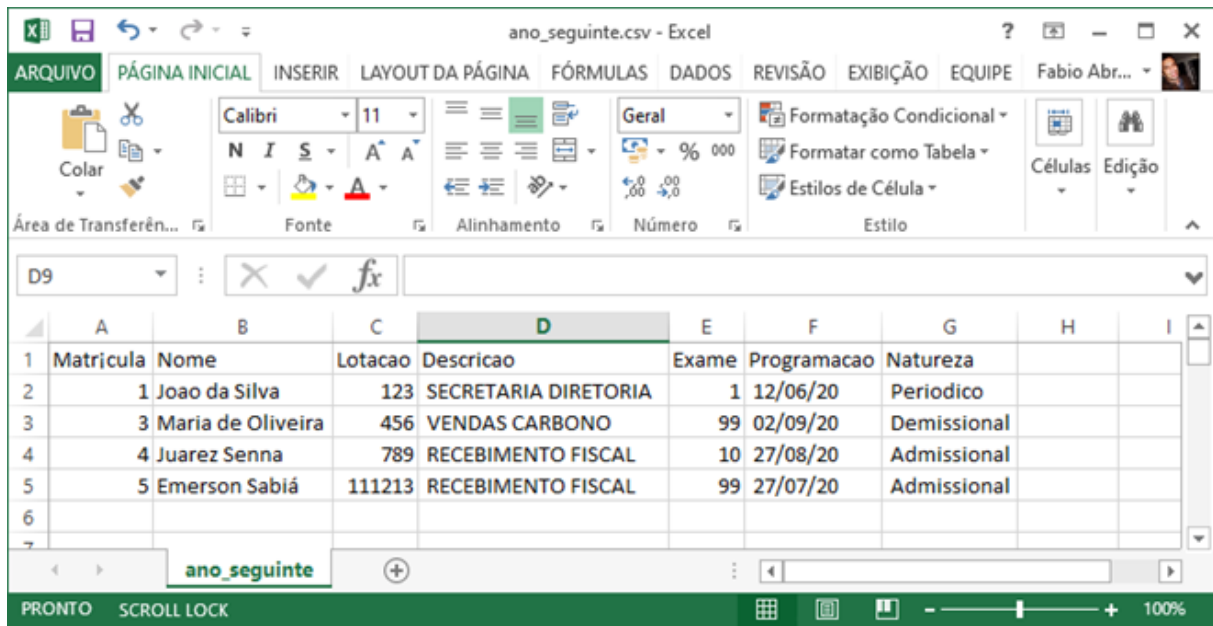

Foram também incluídas novas colunas na planilha “Analítico” no relatório MT0599 também para ajudar na conferência das informações.

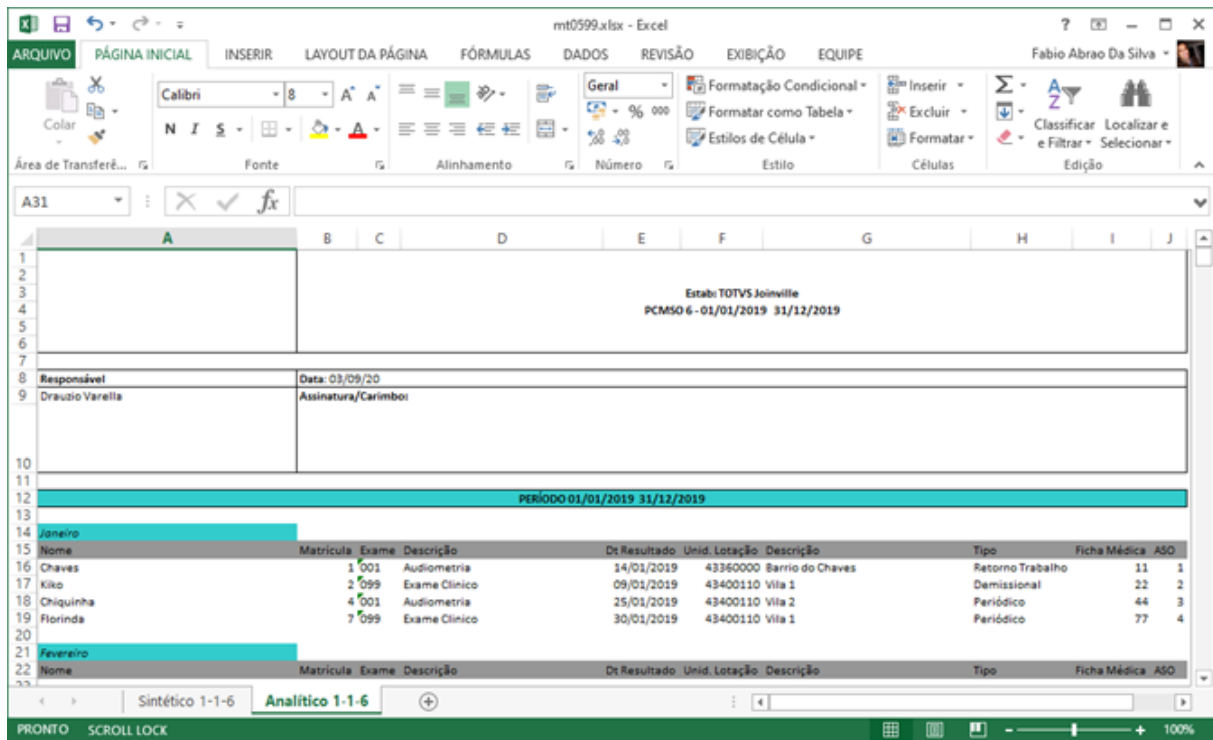

IMPORTANTE: Para que os exames do Ano Seguinte sejam apresentados corretamente, OBRIGATORIAMENTE o PCMSO deverá ter sido gerado.

8495702 DTSINTEGR01-593 DT MT0526 - Na impressão do ASO utilizando as opções 1 e 3 não apresenta o código do risco.

01. DADOS GERAIS

Linha de Produto:	Datasul
Segmento:	Plataforma TOTVS RH
Módulo:	Medicina do Trabalho
Função:	MT00526 - Relatório Atestado Medico ASO
Ticket:	8495702
Requisito/Story/Issue	DTSINTEGR01-593

02. SITUAÇÃO/REQUISITO

O programa MT0526 na impressão do ASO utilizando as opções 1 e 3 não apresenta o código do risco.

06.9.5596 - MT0728 - 1.02.00.077 - Atendimento Médico

Arquivo Ajuda

Ficha Médica: 15 Funcionário 6

Tipo Paciente: Funcionário

Empresa: 3 RENNER

Estabelecimento: 300 Estabelecimento Um Portal HCM

Matrícula: 6 Unid Lotação: 100000000

Cons Méd. Exames Question. Atest. Ext **ASO** Encam. Ext Vacinas

ASO Situação	Geração	Data Emissão	Tipo Exame	Parecer Médico
12 Não Emitido	01/12/2018		Periódico	Apto

Incluir Modificar Eliminar **Filtrar**

Enter data or press ESC to end.

06.9.5596 - MT0726A - 1.02.01.017 - Riscos ASO

Empresa: 3 RENNER

Estabelecimento: 300 Estabelecimento Um Portal HCM

Matrícula: 6 Funcionário 6

Unid Lotação: 100000000 GERAL

Cargo Básico: 2 AUXILIAR DE ESCRITORIO 99999

ASO: 12

Mostra todos os Riscos

Agente Risco	Descrição

Implantar

Agent	Descrição
1	Risco Químicos (Quantitativo)
2	Risco Físicos (Qualitativo)

OK Cancelar Ajuda

Enter data or press ESC to end.

MT0526 - Na impressão do ASO utilizando as opções 1 e 3 não apresenta o código do risco.

06.9.5596 - MT0526 - 1.02.00.084 - Relatório Atestado Médico ASO

Parâmetros | Classificação | Digitação | Impressão

Individual

Aso: 12 Funcionário 6

Empresa: 300 Estabelecimento Um Portal HCM

PCMSO: 2 01/01/2018 31/12/2019

Area Segurança: 0 Sem definição de Área Segurança

Local Exame: 0 Sem definição de Local de Exame

Imprimir Restrições Imprimir Complemento Médico

Imprimir Texto ASO Imprimir Observações Médicas

Imprimir Grupo de Risco Outros

Impressão de Atestados

Um Dois Três

Registrar Emissão ASO Emissão: _____

Executar Fechar Ajuda

Código Empresa

06.9.5596 - MT0526 - 1.02.00.084 - Relatório Atestado Médico ASO

Parâmetros | Classificação | Digitação | Impressão

Destino

Impressora Arquivo Terminal

Execução

On-Line Batch

Parâmetros de Impressão

Imprimir Página de Parâmetro

80 colunas 132 colunas

Padrão Word Excel HTML

Local Arquivos

Executar Fechar Ajuda

Destino de Impressão do Relatório

Atestado Saúde Ocupacional					
ASO 12	Emissão 20/11/2018	Validade 20/11/2018	Estabelecimento Estabelecimento Um Portal HCM	CNPJ 07.600.937/0001-41	
Paciente Funcionário #		Matricula #		Lotação	
Cargo AUXILIAR DE ESCRITORIO 99999		Matrícula GERAL		Idade	
C.P.F. 005.917.810-22	C.T.P.S. 526842469/04484648	Identidade 3898539984	Data de Nascimento 18/06/1994		
Período			Tipo Exame		
AFPO Riscos Ambientais Químicos - Risco Químicos (Quantitativo) Físicos - Risco Físicos (Qualitativo)		Período 01/01/2018 - 01/01/2018	Riscos Ambientais		Período
Exames Realizados		Data Realização	Exames Realizados		Data Realização
Assinatura			Recbimento		
Assinatura			Assinatura		
Observações Médicas					
Coordenador Médico do Trabalho Interes		CRM 99999999999999999999			
Médico do Trabalho Interes		CRM 99999999999999999999			
Cidade RUA SAHIB B DE ALMEIDA CENTRO ESTACAO RS Fone: (51) 91803-9116					

Ao seleccionar a opção 2 de impressão em duas vias, observe que o código do agente de risco é apresentado:

Atestado Saúde Ocupacional							
ASO	Emissão	Validade	Estabelecimento	Estabelecimento (Um Portal HCM)	Métrica	CNPJ	Estabelecimento (Um Portal HCM)
12	01/01/2018	31/12/2019	Um Portal HCM	Um Portal HCM	00.000.0000-01		
Funcionário		Empresa		Local Exame		Data de Nascimento	
ASO 12 - Funcionário 6		300 - Estabelecimento Um Portal HCM		01/01/2018 - 31/12/2019		01/01/2018	
C.F.P.S.		Identidade		Idade		Data de Nascimento	
00000000000000000000		00000000000000000000		00		01/01/2018	
Favor		Tipo Exame		Período		Período	
ASO 12 - Funcionário 6		PERIÓDICO		01/01/2018 - 31/12/2019		01/01/2018 - 31/12/2019	
Exame Realizado		Data Realização		Exame Realizado		Data Realização	
Assinatura		Assinatura		Assinatura		Assinatura	
Observações Médicas							
Comentarário							
Médico do Trabalho (União)							
Médico do Trabalho (União)							
Cidade							
MT-123456789 - CENTRO ESTADUAL DE SAÚDE - Fone: (51) 3333-3333							

03. SOLUÇÃO

Foram efetuadas correções no programa MT0526 para gerar corretamente as informações.

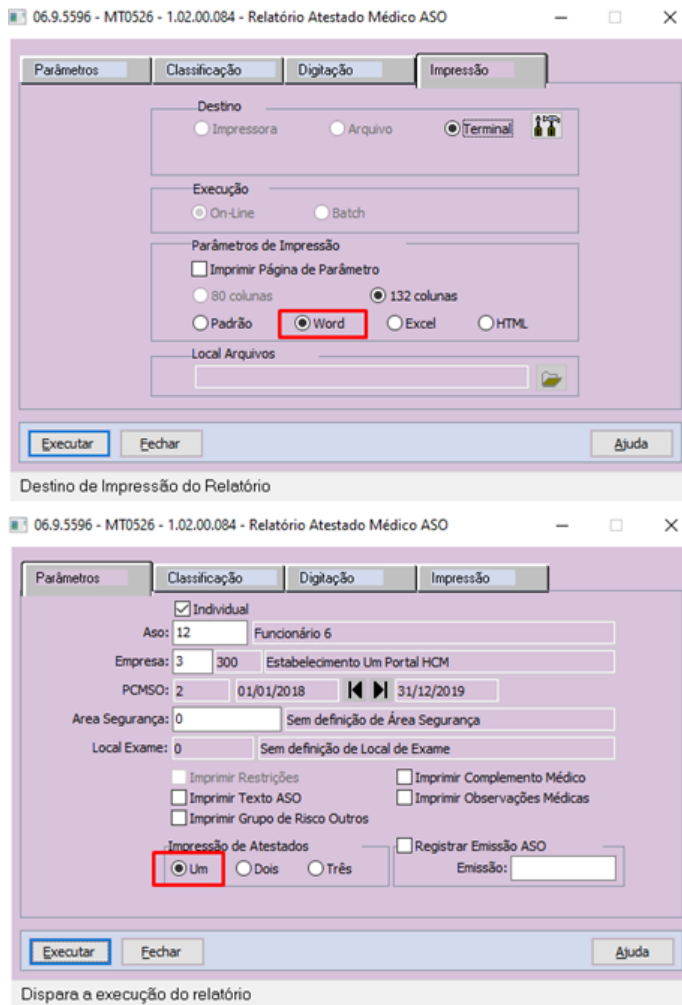

Atestado Saúde Ocupacional					
ASO	12	Validade	30/11/2019	Estabelecimento	Estabelecimento Um Portal HCM
C.N.P.J.				09.650.927/0001-41	
Paciente			Matricula		
Funcionário 6			6		
Cargo			Lotação		
AUXILIAR DE ESCRITÓRIO 99999			GERAL		
C.F.P.	005.947.040-22	C. I. P. S.	545684540856484648	Identidade	3095529984
Idade		38		Data de Nascimento	
				18/05/1984	
Parâmetros		TIPO		Tipo Exame	
Riscos Ambientais		PERIÓDICO		Riscos Ambientais	
Químicos - 1 - Riscos Químicos (Quantitativo)		Período		Período	
Físicos - 2 - Riscos Físicos (Qualitativo)		01/01/2018 -		01/01/2018 -	
Exames Realizados		Data Realização		Exames Realizados	
Assinatura		Recebimento		/ /	
Observações Médicas					
Coordenador		CRM			
Médico de Trabalho Interno		99999999999999999999			
Médico		CRM			
Médico de Trabalho Interno		99999999999999999999			
Contato					
RUA JAHIR B DE ALMEIDA,CENTRO,ESTACAO RS Fone: (54) 91805-914					

06.9.5596 - MT0526 - 1.02.00.084 - Relatório Atestado Médico ASO

Parâmetros Classificação Digitação Impressão

Individual

Aso: 12 Funcionário 6

Empresa: 3 300 Estabelecimento Um Portal HCM

PCMSO: 2 01/01/2018 31/12/2019

Area Segurança: 0 Sem definição de Área Segurança

Local Exame: 0 Sem definição de Local de Exame

Imprimir Restrições Imprimir Complemento Médico

Imprimir Texto ASO Imprimir Observações Médicas

Imprimir Grupo de Risco Outros

Impressão de Atestados Registrar Emissão ASO

Um Dois Três Emissão: _____

Executar Fechar Ajuda

Dispara a execução do relatório

Atestado Saúde Ocupacional					
ASO	12	Validade	30/11/2019	Estabelecimento	Estabelecimento Um Portal HCM
C.N.P.J.				09.650.927/0001-41	
Paciente			Matricula		
Funcionário 6			6		
Cargo			Lotação		
AUXILIAR DE ESCRITÓRIO 99999			GERAL		
C.F.P.	005.947.040-22	C. I. P. S.	545684540856484648	Identidade	3095529984
Idade		38		Data de Nascimento	
				18/05/1984	
Parâmetros		TIPO		Tipo Exame	
Riscos Ambientais		PERIÓDICO		Riscos Ambientais	
Químicos - 1 - Riscos Químicos (Quantitativo)		Período		Período	
Físicos - 2 - Riscos Físicos (Qualitativo)		01/01/2018 -		01/01/2018 -	
Exames Realizados		Data Realização		Exames Realizados	
Assinatura		Recebimento		/ /	
Observações Médicas					
Coordenador		CRM			
Médico de Trabalho Interno		99999999999999999999			
Médico		CRM			
Médico de Trabalho Interno		99999999999999999999			
Contato					
RUA JAHIR B DE ALMEIDA,CENTRO,ESTACAO RS Fone: (54) 91805-914					

Atestado Saúde Ocupacional					
ASO	12	Validade	30/11/2019	Estabelecimento	Estabelecimento Um Portal HCM
C.N.P.J.				09.650.927/0001-41	
Paciente			Matricula		

You are using an UNLICENSED copy of Scroll PDF Exporter for Confluence. Do you find Scroll PDF Exporter useful? Consider purchasing it today: https://www.k15t.com/software/scroll-pdf-exporter

06.9.5596 - MT0526 - 1.02.00.084 - Relatório Atestado Médico ASO

Parâmetros Classificação Digitação Impressão

Individual

Aso: 12 Funcionário 6

Empresa: 3 300 Estabelecimento Um Portal HCM

PCMSO: 2 01/01/2018 31/12/2019

Area Segurança: 0 Sem definição de Área Segurança

Local Exame: 0 Sem definição de Local de Exame

Imprimir Restrições Imprimir Complemento Médico
 Imprimir Texto ASO Imprimir Observações Médicas
 Imprimir Grupo de Risco Outros

Impressão de Atestados Registrar Emissão ASO

Um Dois Três Emissão: _____

Executar Fechar Ajuda

Enter data or press ESC to end.

Atestado Saúde Ocupacional					
ASO	Emissão	Validade	Estabelecimento	C.N.F.J.	
02		20/11/2019	Estabelecimento Um Portal HCM	09.650.917/0001-41	
Paciente		Matricula			
Funcionário 6		6			
Cargo		Lotação			
AUXILIAR DE ESCRITORIO 99999		OEBAS			
C.F.P.	C.T.F.S.	Identidade	Idade	Data de Nascimento	
905.947.040-02	8428848480-8688468	2093629984	36	18/06/1984	
Fatorer		Tipo Exame			
ATPO		PERIODICO			
Riscos Ambientais		Riscos Ambientais		Período	
Químicos: 1 - Riscos Químicos (Quantitativo)				01/01/2018 -	
Físicos: 2 - Riscos Físicos (Qualitativo)				01/01/2018 -	
Exames Realizados		Exames Realizados		Data Realização	
Assinatura		Recebimento			
		/ /			
				Assinatura	
Observações Médicas					
Coordenador		CRM			
Médico do Trabalho Interno		99999999999999999999			
Médico		CRM			
Médico do Trabalho Interno		99999999999999999999			
Contato					
RUA FAHR B DE ALMEIDA CENTRO ESTACAO RS Fone: (51) 91801-914					

You are using an UNLICENSED copy of Scroll PDF Exporter for Confluence. Do you find Scroll PDF Exporter useful? Consider purchasing it today: <https://www.k15t.com/software/scroll-pdf-exporter>

9262527 DTSINTEGR01-1341 DT MT0534/MT0006 - Erro Word ao tentar gerar o relatório do MT0534.

01. DADOS GERAIS

Linha de Produto:	Datasul
Segmento:	Plataforma TOTVS RH
Módulo:	Medicina do Trabalho
Função:	MT0534 – Relatório Receita Médica MT0006 – Configurador Médico aba Receita
Ticket:	9262527
Requisito/Story/Issue	DTSINTEGR01-1341

02. SITUAÇÃO/REQUISITO

Ao tentar executar o relatório MT0534 – Relatório Receita Médica está apresentando a seguinte mensagem de erro.

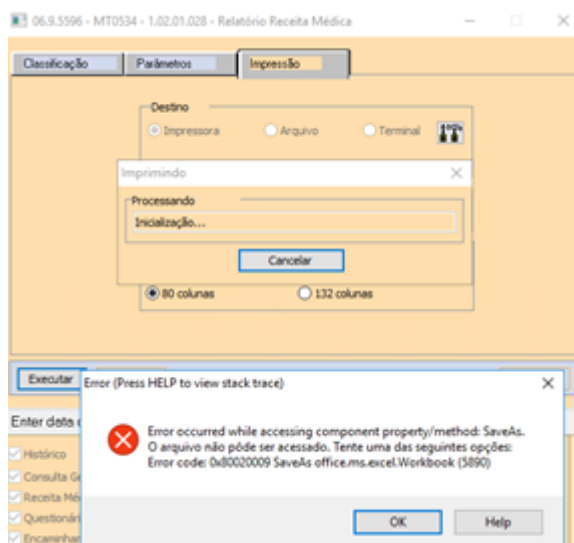

03. SOLUÇÃO

Ao analisar o sistema foi verificado que o erro estava ocorrendo devido a informação errada na tela MT0006 – Configurador Médico aba Receita.

Para solucionar isto foi adicionado uma verificação para não deixar informar um destino invalido.

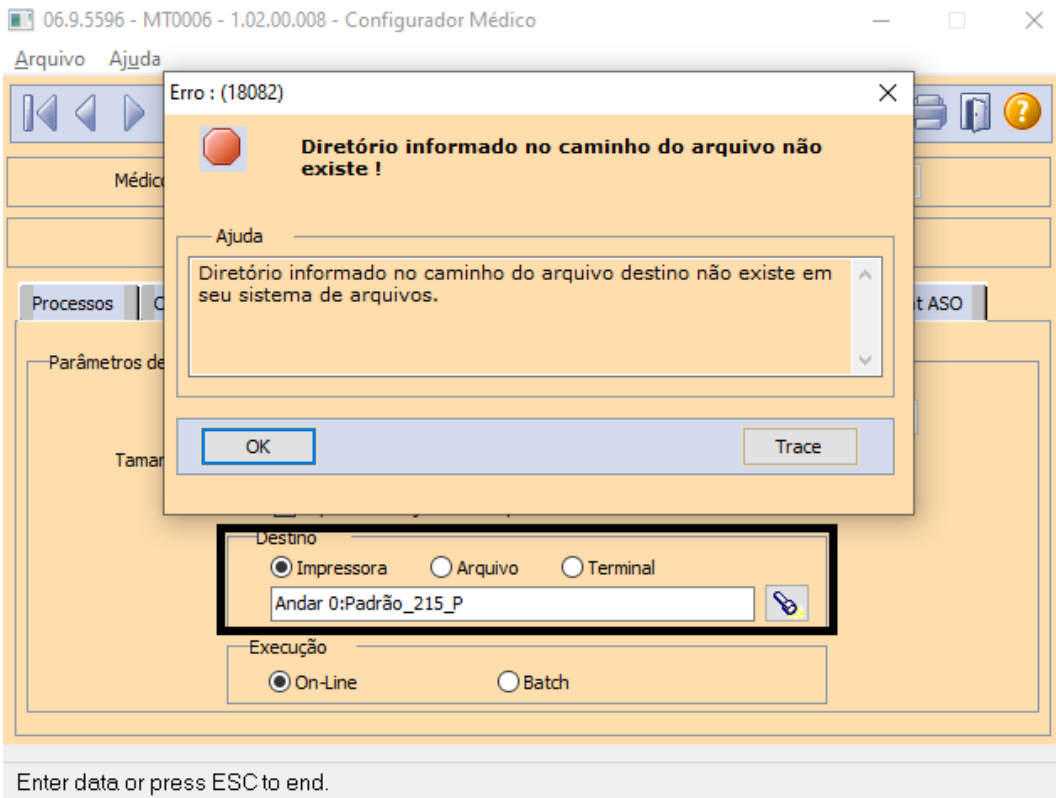

Ao informar o caminho correto é possível salvar a alteração.

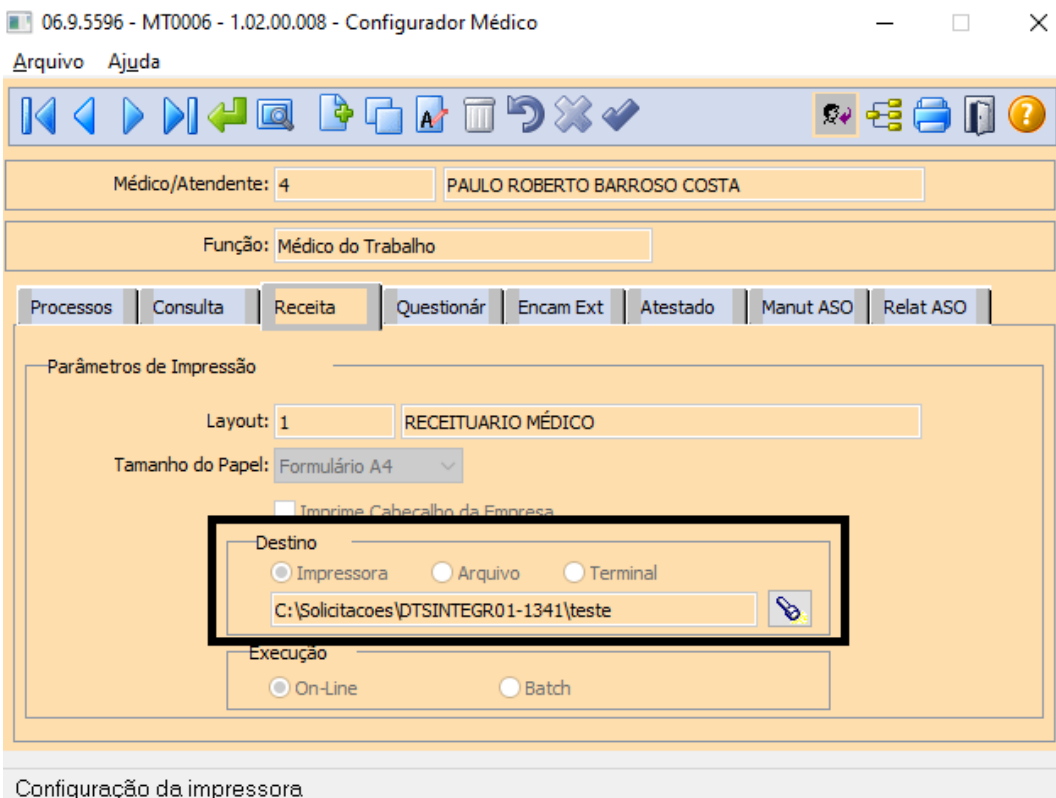

É possível deixar esse destino em branco, desta forma será gerado em tela o arquivo.

You are using an UNLICENSED copy of **Scroll PDF Exporter for Confluence**. Do you find Scroll PDF Exporter useful? Consider purchasing it today: <https://www.k15t.com/software/scroll-pdf-exporter>

9407844 DTSINTEGR01-1420 DT MT0548 - Relatórios com layout distintos.

01. DADOS GERAIS

Linha de Produto:	Datasul
Segmento:	Plataforma TOTVS RH
Módulo:	Medicina do Trabalho
Função:	MT0548 - Relatório de Exames Programados
Ticket:	9407844
Requisito/Story/Issue	DTSINTEGR01-1420

02. SITUAÇÃO/REQUISITO

Ao gerar o relatório do MT0548 é possível verificar que a posição da Descrição e Cod da Lotação estão com layout diferente de um modelo para o outro.

Opção 2:

Matrícula Funcionário	Programação Exame	Turno Descrição
12 Funcionário 12	03/06/2020 Exame 001	0001 08:00 as 18:00

Opção 1:

Matrícula Funcionário	Programação Exame	Lotação
12 Funcionário 12	03/06/2020 Exame 001	300097097 DIRETORIA

Opção 3:

MT0548.tmp - Bloco de notas
Arquivo Editar Formatar Exibir Ajuda

Renner Exames Programados Página: 1
23/07/2020 - 15:48:12

Estabelecimento: 302 - Estabelecimento 2 Portal HCM

Turno: 0001 - 08:00 as 18:00

Matrícula Funcionário Descrição	Programação Exame	Lotação
12 Funcionário 12 DIRETORIA	03/06/2020 Exame 001	300097097

Opção 4:

MT0548.tmp - Bloco de notas
Arquivo Editar Formatar Exibir Ajuda

Renner Exames Programados Página: 1
23/07/2020 - 15:49:21

Estabelecimento: 302 - Estabelecimento 2 Portal HCM
Local Exame: 0 - Sem definição de Local de Exame

Matrícula Funcionário Descrição	Programação Exame	Lotação
12 Funcionário 12 DIRETORIA	03/06/2020 Exame 001	300097097

03. SOLUÇÃO

Foi padronizado a impressão dos modelos para ficarem igual a opção de classificação 2.

Opção 1:

Renner Exames Programados Página: 1
13/01/2021 - 09:20:41

Estabelecimento: 302 - Estabelecimento 2 Portal HCM

Unid Lotação: 300097097 - DIRETORIA

Matrícula Funcionário	Programação Exame
12 Funcionário 12	03/06/2020 Exame 001

Opção 3:

Renner Exames Programados Página: 1
13/01/2021 - 09:21:08

Estabelecimento: 302 - Estabelecimento 2 Portal HCM

Turno: 0001 - 08:00 as 18:00

Unid Lotação: 300097097 - DIRETORIA

Matrícula Funcionário	Programação Exame
12 Funcionário 12	03/06/2020 Exame 001

Opção 4

You are using an UNLICENSED copy of Scroll PDF Exporter for Confluence. Do you find Scroll PDF Exporter useful? Consider purchasing it today: https://www.k15t.com/software/scroll-pdf-exporter

Renner Exames Programados Página: 1

13/01/2021 - 09:23:03

Estabelecimento: 302 - Estabelecimento 2 Portal HCM
Local Exame: 0 - Sem definição de Local de Exame

Unid Lotação: 300097097 - DIRETORIA

Matrícula	Funcionário	Programação	Exame
12	Funcionário 12	03/06/2020	Exame 001

9617779 DTSINTEGR01-1533 MT0728 - No programa MT0728G não está gravando as situações de afastamento do tipo HORAS

01. DADOS GERAIS

Linha de Produto:	Datasul
Segmento:	Plataforma TOTVS RH
Módulo:	Medicina do Trabalho
Função:	MT0728 - Atendimento médico
Ticket:	9617779
Requisito/Story/Issue	DTSINTEGR01-1533

02. SITUAÇÃO/REQUISITO

Não está gravando as situações de afastamento do tipo HORAS

The screenshot shows the 'Atendimento Médico' window for patient LEANDRO DE OLIVEIRA. The patient's data includes: Ficha Médica: 36, Tipo Paciente: Funcionário, Empresa: 3 (RENNER), Estabelecimento: 300 (RELAT LATICINIOS RENNER S/A), Matrícula: 3, and Unid Lotação: 100000000. The 'Atest. Ext' tab is selected, displaying a table of absence records.

Sit	Afast	Afastamento	Data Termin	Hora	Dias Perdido	Horas Perdidas	Local Lesão Acidente
00010	12/05/2020	13/05/2020	00:00	2	00:00	Não ocasionou perda de d	

Buttons at the bottom: Incluir, Modificar, eSocial. Footer: Enter data or press ESC to end.

You are using an UNLICENSED copy of Scroll PDF Exporter for Confluence. Do you find Scroll PDF Exporter useful? Consider purchasing it today: https://www.k15t.com/software/scroll-pdf-exporter

06.9.5596 - MT0728G - 1.02.00.057 - Cadastro de Afastamento Paciente

Situação: 10 Afastado por Doença

Data Início: 12/05/2020

Horário Início: 00:00

Dias Situação: 2

Horário Término: 00:00

Data Término: 13/05/2020

Horas Situação:

Medicina

Situação não Confirmada

Alteração Espécie Benefício INSS

Situação:

Data Início:

Efeito Retroativo

Afastamento Temporário

Motivo Afastamento:

Mesmo Motivo Anterior

Ficha Médica: 36 LEANDRO DE OLIVEIRA

Local Exame: teste teste

Lesão: 99 Não ocasionou perda de dias

Dias Debitado: 0 Exame Médico Retorno

CID: J832 J83

CID Relacionado:

Código: 1 00000002 Médico Externo

OK Cancelar Elimina Ajuda

Enter data or press ESC to end.

You are using an UNLICENSED copy of Scroll PDF Exporter for Confluence. Do you find Scroll PDF Exporter useful? Consider purchasing it today: <https://www.k15t.com/software/scroll-pdf-exporter>

06.9.5596 - MT0728 - 1.02.00.077 - Atendimento Médico

Arquivo Ajuda

Ficha Médica: 36 LEANDRO DE OLIVEIRA

Tipo Paciente: Funcionário

Empresa: 3 RENNER

Estabelecimento: 300 RELAT LATICINIOS RENNER S/A

Matrícula: 3 Unid Lotação: 100000000

Cons Méd. Exames Question. **Atest. Ext** ASO Encam. Ext Vacinas

Sit	Afast	Afastamento	Data Termin	Hora	Dias Perdido	Horas Perdidas	Local Lesão Acidente
00010	12/05/2020	13/05/2020	00:00		2	00:00	Não ocasionou perda de d

Incluir Modificar gSocial

Enter data or press ESC to end.

03. SOLUÇÃO

Ajustado para Exibir todos os tipos de situações de afastamentos.

06.9.5596 - MT0728 - 1.02.00.077 - Atendimento Médico

Arquivo Ajuda

Ficha Médica: 36 LEANDRO DE OLIVEIRA

Tipo Paciente: Funcionário

Empresa: 3 RENNER

Estabelecimento: 300 RELAT LATICINIOS RENNER S/A

Matrícula: 3 Unid Lotação: 100000000

Cons Méd. Exames Question. **Atest. Ext** ASO Encam. Ext Vacinas

Sit	Afastamento	Data Termin	Hora	Dias Perdido	Horas Perdidas	Local Lesão Acidente
00010	17/05/2020	17/05/2020	00:00	1	00:00	Não ocasionou perda de d
00010	12/05/2020	13/05/2020	00:00	2	00:00	Não ocasionou perda de d
00009	11/05/2020	12/05/2020	23:40	0	02:00	Não ocasionou perda de d

Incluir Modificar eSocial

Enter data or press ESC to end.

You are using an UNLICENSED copy of Scroll PDF Exporter for Confluence. Do you find Scroll PDF Exporter useful? Consider purchasing it today: <https://www.k15t.com/software/scroll-pdf-exporter>

10228410 DTSINTEGR01-1950 DT MT0571 - Ao imprimir o Resultado do Exame Audiométrico o gráfico fica em branco.

01. DADOS GERAIS

Linha de Produto:	Datasul
Segmento:	Plataforma TOTVS RH
Módulo:	Medicina do Trabalho
Função:	MT0571 - Relatório de exame Audiométrico
Ticket:	10228410
Requisito/Story/Issue	DTSINTEGR01-1950

02. SITUAÇÃO/REQUISITO

Ao imprimir o Resultado do Exame Audiômetro é gerado o gráfico em branco.

Exame Audiométrico

Dados Gerais		Equipamento		Legenda		Presente		Ausente	
						OD	OE	OD	OE
Emp....:	RENNER	Aud....:	Eqto Medição Audi	VIA Aérea	NÃO MASC	○	✕	○	✕
Est....:	Estabelecimento Um Portal HCM	Fabr....:	Fabricante Teste		MASC	△	□	△	□
Lotac....:	DIRETORIA	Afer....:	27/12/2013		NÃO MASC	<	>	<	>
Cargo....:	GERENTE	Modelo:	Modelo Teste		MASC	◻	◻	◻	◻
Turno....:	08:00 as 18:00			VIA Ossea	NÃO MASC	<	>	<	>
Matr....:	3				MASC	◻	◻	◻	◻
Func....:	DAIANE LUCIA BOSCHETTO								
Idade....:	45 anos								
RG....:	7077930894								
Repouso Acústico:	14 Horas								
Tempo Exposição:									
Exame.....:	01/03/2020								
Natureza Exame...:	Periódico								

ORELHA DIREITA

ORELHA ESQUERDA

AUDIOMETRIA

Mascaramento

Mínimo:

AUDIOMETRIA

Mascaramento

Mínimo:

03. SOLUÇÃO

Não é possível utilizar a utapi027 no MT0571, pois a api não consegue construir os gráficos. A solução foi reproduzir a api dentro do MT0571.

You are using an UNLICENSED copy of Scroll PDF Exporter for Confluence. Do you find Scroll PDF Exporter useful? Consider purchasing it today: <https://www.k15t.com/software/scroll-pdf-exporter>

Desta forma o programa foi alterado para gerar o relatório em Word (msoffice) na pasta de spool configurada pelo usuário no programa SEC000AB conforme o artigo relacionado. Em Writer (libreoffice) o arquivo é aberto em tela e deve ser salvo pelo usuário em um diretório diferente do doc-rtf que contém o modelo do relatório.

O arquivo em Word é gerado no formato .doc e em Writer no formato .odt. Por questões de incompatibilidade desses dois programas, o arquivo gerado utilizando Word deve ser aberto somente com o Word, e o arquivo gerado utilizando Writer deve ser aberto somente com o Writer.

Relatório Word (msoffice):

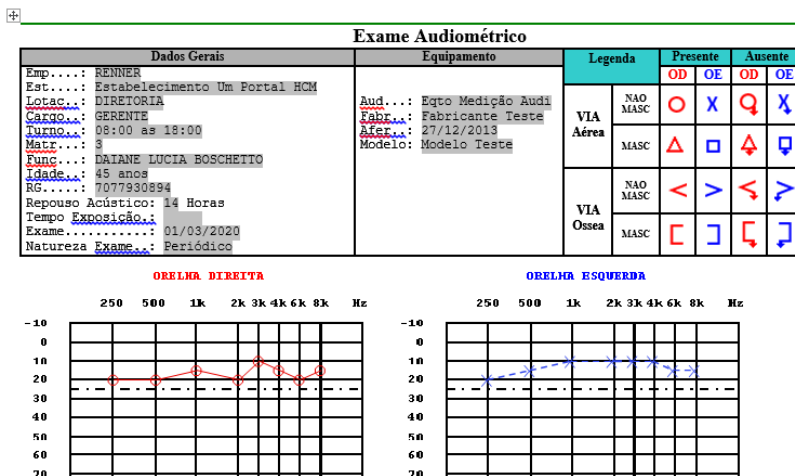

Relatório Writer (libreoffice):

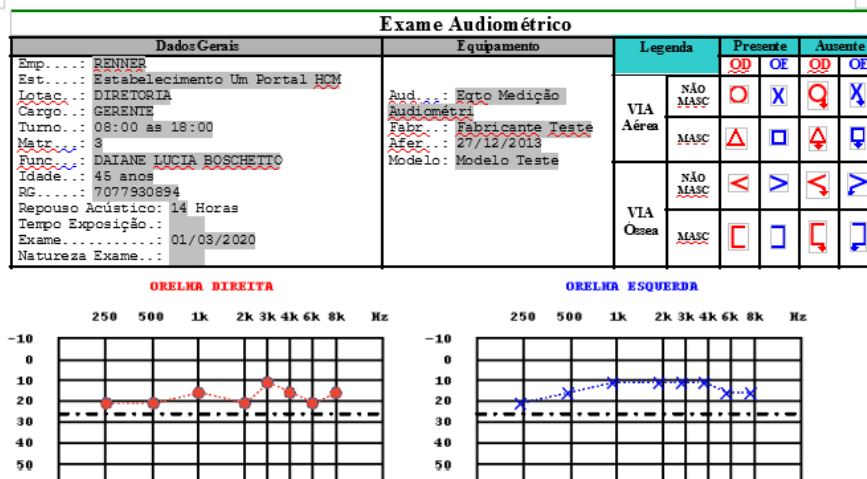

Verificado também que por vezes o arquivo em Writer não é preenchido com as informações ou não é gerado, pois os arquivos na pasta doc-rtf, que é a pasta dos modelos dos relatórios, estão como somente leitura, após remover a flag somente leitura as informações são preenchidas.

Para isso basta selecionar os arquivos referentes ao mt0571, clicar com o botão direito do mouse em um arquivo selecionado, clicar em propriedades, uma janela se abrirá e basta desmarcar a opção **Somente leitura**.

04. DEMAIS INFORMAÇÕES

Diretório spool para geração de arquivos

Integração Office

10232728 DTSINTEGR01-1948 DT MT0727 - Erro ao executar a opção "Vá Para".

01. DADOS GERAIS

Linha de Produto:	Datasul
Segmento:	Plataforma TOTVS RH
Módulo:	Medicina do Trabalho
Função:	MT0727 - Atendimento Ambulatorial
Ticket:	10232728
Requisito/Story/Issue	DTSINTEGR01-1948

02. SITUAÇÃO/REQUISITO

Ao utilizar a opção “Vá Para” da tela mt0727 é apresentado a seguinte mensagem de erro: *Mismatched number of parameters passed to routine object/sopm/go/g03pm280.w. (3234)*

03. SOLUÇÃO

Realizado os devidos ajustes no programa para não apresentar mais essa mensagem.

10571521 DTSINTEGR01-2101 MT0730/MT0731 - geração e manutenção do PCMSO

01. DADOS GERAIS

Linha de Produto:	Datasul
Segmento:	Plataforma TOTVS RH
Módulo:	Medicina do Trabalho
Função:	MT0730 - Geração PCMSO
Ticket:	10571521
Requisito/Story/Issue	DTSINTEGR01-2101

02. SITUAÇÃO/REQUISITO

Ao executar MT0730 e consultar no MT0731 foi identificado que gerou a unificação de ficha médica para todos funcionários

03. SOLUÇÃO

Ajustada rotina no MT0730rp, onde não percorria todas as fichas, ficava apenas na ultima encontrada.

10751704 DTSINTEGR01-2239 DT FP1500 - Sistema está gerando Ficha Médica em duplicidade após admissão

01. DADOS GERAIS

Linha de Produto:	Datasul
Segmento:	Plataforma TOTVS RH
Módulo:	Medicina do Trabalho
Função:	MT00021 - Manutenção Ficha Médica FP1500 - Manutenção Funcionários
Ticket:	10751704
Requisito/Story/Issue	DTSINTEGR01-2239

02. SITUAÇÃO/REQUISITO

Sistema está gerando Ficha Médica em duplicidade após admissão através do FP1500 - Manutenção Funcionários.

03. SOLUÇÃO

Alterada a regra de criação das fichas médicas, para não criar duas fichas médicas ao admitir um funcionário através do FP1500.

10794359 DTSINTEGR01-2218 DT MT0730 esta gerando programação incompleta para 2021

01. DADOS GERAIS

Linha de Produto:	Datasul
Segmento:	Plataforma TOTVS RH
Módulo:	Medicina do Trabalho
Função:	MT0730 - Geração PCMSO
Ticket:	10794359
Requisito/Story/Issue	DTSINTEGR01-2218

02. SITUAÇÃO/REQUISITO

MT0730 esta gerando programação incompleta para 2021

03. SOLUÇÃO

Feito ajustes no programa para gerar corretamente a programação do PCMSO.

10799489 DTSINTEGR01-2285 DT MT0522 O Relatório de Ficha Médica não imprime pessoa externa.

01. DADOS GERAIS

Linha de Produto:	Datasul
Segmento:	Plataforma TOTVS RH
Módulo:	Medicina do Trabalho
Função:	MT0522 - Relatório Ficha Médica
Ticket:	10799489
Requisito/Story/Issue	DTSINTEGR01-2285

02. SITUAÇÃO/REQUISITO

Ao selecionar uma ficha médica de pessoa externa no programa MT0522 – Relatório Ficha Médica, o nome do paciente não é apresentado em tela e ao executar ocorre mensagem informando que o usuário não tem permissão no estabelecimento.

03. SOLUÇÃO

O programa foi corrigido para apresentar o nome do paciente em tela e não emitir a mensagem de inconsistência. Neste caso, como a pessoa externa não possui relacionamento com Empresa/Estabelecimento, o controle de acesso de usuário por estabelecimento foi inativado. Para os demais tipos de ficha médica a segurança não foi alterada

10955812 DTSINTEGR01-2305 DT MT0731 - Exames de Retorno não são exibidos no MT0731

01. DADOS GERAIS

Linha de Produto:	Datasul
Segmento:	Plataforma TOTVS RH
Módulo:	Medicina do Trabalho
Função:	MT0731 - Manutenção PCMSO
Ticket:	10955812
Requisito/Story/Issue	DTSINTEGR01-2305

02. SITUAÇÃO/REQUISITO

Os exames médicos de retorno cadastrados no MT0728 - Atendimento Médico não estão sendo exibidos no programa MT0731 - Manutenção PCMSO.

03. SOLUÇÃO

Alterado a regra de exibição da aba Exames Complementares do programa MT0731 - Manutenção PCMSO de forma que sejam exibidos exames complementares de qualquer natureza. Anteriormente a esta alteração, essa aba tinha como padrão exibir somente exames complementares da natureza **Periódico**.

DTSCORE01-2593 DT Retorno Afastamento com mais de 180 dias informado via módulo de Medicina

01. DADOS GERAIS

Produto:	TOTVS RH
Linha de Produto:	Linha Datasul
Segmento:	RH
Módulo:	Folha de Pagamento
Função:	MT0828 - Gerenciador Médico MT0728 - Atendimento Médico MT0738 - Manutenção Atestados Externos
Requisito/Story/Issue:	DTSCORE01-2593

02. SITUAÇÃO/REQUISITO

Funcionário está retornando de afastamento com mais de 180 que causou a perda do período aquisitivo anterior.

Ao consultar programa FP1800, verificado que o período anterior continua em aberto e com o dias de direito informados.

03. SOLUÇÃO

Os programas MT0828, MT0728 e MT0738 foram ajustados para que, ao ser informado o retorno de um afastamento no mês de competência, caso este afastamento tenha mais de 180 dias e causou a perda do período aquisitivo anterior, zere os dias de direito e feche este período aquisitivo.

Segurança do Trabalho - Manutenção - 12.1.32

esc • 7250850 DTSINTEGR01-571 DT - ST0501 - Informações incompletas no relatório.

- 7486716 DTSINTEGR01-567 DT - ST0758 - No campo CA do arquivo PPP resultados estão ocultos.
- 7721479 DTSINTEGR01-588 DT ST0080 A opção pesquisa do programa não apresenta a descrição completa
- 7804417 DTSINTEGR01-582 DT ST0561 São apresentados erros progress
- 8598339 DTSINTEGR01-574 DT ST0590 Dados sendo impresso fora da coluna
- 8766324 DTSINTEGR01-1119 DT ST0566 - Unidade de lotação com menos de 20 posições
- 9121377 DTSINTEGR01-1270 DT ST0532 RAL está mostrando o Local de outra empresa
- 9735662 DTSINTEGR01-1655 DT ST0501 - Erro 5890 na geração do relatório.
- 10844348 DTSINTEGR01-2286 DT ST0578 - Geração do PPP está suprimindo linhas na pasta Exposição
- 10877388 DTSINTEGR01-2283 DT ST0020 - Atualização do PCMSO gera exame ignorando parâmetro nível de ação
- 10894593 DTSINTEGR01-2290 DT ST0020 - Ao abrir o ST0020 aparece na aba Composição os dados da aba Riscos

7250850 DTSINTEGR01-571 DT - ST0501 - Informações incompletas no relatório.

01. DADOS GERAIS

Linha de Produto:	Datasul
Segmento:	Plataforma TOTVS RH
Módulo:	Segurança do Trabalho
Função:	ST0501 - Comunicação de Acidente de Trabalho
Ticket:	7250850
Requisito/Story/Issue :	DTSINTEGR01-571

02. SITUAÇÃO/REQUISITO

No relatório ST0501 a Data e o Agente Causador estão incompletos.

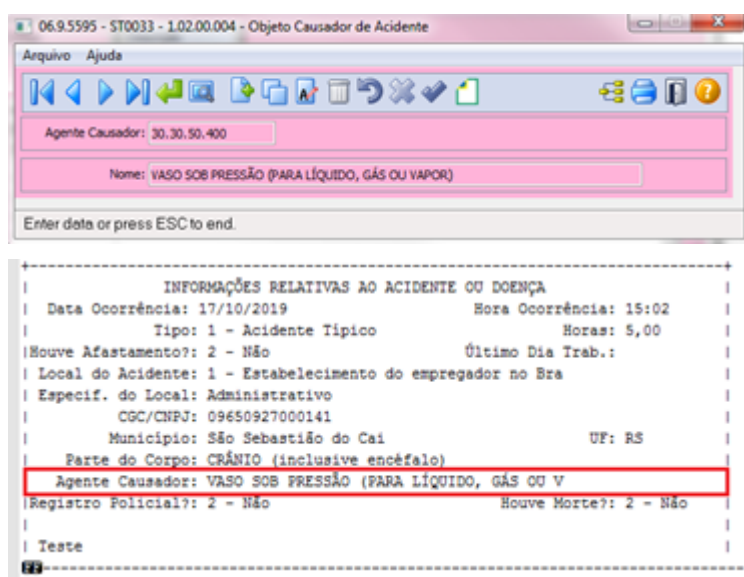

```

INFORMAÇÕES RELATIVAS AS TESTEMUNHAS
Testemunha 1:
End Testem 1:
  Bairro:
  Município: CEP: 00000-000
  Telefone: UF:
Testemunha 2:
End Testem 2:
  Bairro:
  Município: CEP: 00000-000
  Telefone: UF:

-----
São Sebastião do Cai. 17
Local e data Assinatura e carimbo do emitente
-----
INFORMAÇÕES RELATIVAS AO ATESTADO MÉDICO
Unidade: Joinville
Assinatura: Hora:
Houve Internação?: 2 - Não Dur.Provável Tratam.: 0
Afastar Trabalho?: 2 - Não
Desc.e Natur.Lesão: Queda
Diagnóstico Provável:
C.I.D. 10:
Observações:

-----
São Sebastião do Cai. 17
Local e data Assinatura e carimbo do médico com CRM
  
```

03. SOLUÇÃO

Foi realizado a correção no relatório para apresentar os dados completos.

```

INFORMAÇÕES RELATIVAS AO ACIDENTE OU DOENÇA
Data Ocorrência: 10/10/2019 Hora Ocorrência: 14:27
Tipo: 1 - Acidente Típico Horas: 2,00
Houve Afastamento?: 2 - Não Último Dia Trab.:
Local do Acidente: 1 - Estabelecimento do empregador no Bra
Especif. do Local: Administrativo
CGC/CNPJ: 09650927000141
Município: Porto Alegre UF: sc
Parte do Corpo: COTOVELO
Agente Causador: VASO SOB PRESSÃO (PARA LÍQUIDO, GÁS OU VAPOR)
Registro Policial?: 2 - Não Houve Morte?: 2 - Não
Teste Acidente
  
```

INFORMAÇÕES RELATIVAS AS TESTEMUNHAS	
Testemunha 1:	
End Testem 1:	
Bairro:	CEP: 00000-000
Município:	UF:
Telefone:	
Testemunha 2:	
End Testem 2:	
Bairro:	CEP: 00000-000
Município:	UF:
Telefone:	

São Sebastião do Cai, 02/12/2020	
Local e data	Assinatura e carimbo do emitente

INFORMAÇÕES RELATIVAS AO ATESTADO MÉDICO	
Unidade:	
Atendimento:	Hora:
Houve Internação?: 2 - Não	Dur.Provável Tratam.: 15
Afastar Trabalho?: 2 - Não	
Desc.e Natur.Lesão: Fratura	
Diagnóstico Provável:	
C.I.D. 10: P134 - Fratura da clavícula devida a traumatismo de parto	
Observações:	

São Sebastião do Cai, 02/12/2020	
Local e data	Assinatura e carimbo do médico com CRM

7486716 DTSINTEGR01-567 DT - ST0758 - No campo CA do arquivo PPP resultados estão ocultos.

01. DADOS GERAIS

Linha de Produto:	Datasul
Segmento:	Plataforma TOTVS RH
Módulo:	Segurança do Trabalho
Função:	ST0758 - Perfil Profissiográfico
Ticket:	7486716
Requisito/Story/Issue :	DTSINTEGR01-567

02. SITUAÇÃO/REQUISITO

No campo CA do arquivo PPP em Excel alguns resultados estão ocultos.

42	Foi observada a periodicidade de troca definida pelos programas ambientais, comprovada mediante recibo assinado pelo usuário em época própria.							N
43	Foi observada a higienização.							N
44	01/01/2019 a	F	Físicos	20,00000 1	Teste	N	S S S S	9999999999999 9999999 9876542317463 6
45	15.9 Atendimento aos requisitos das NR-06 e NR-09 do MTE pelos EPI informados:							(S/N)
46	Foi tentada a implementação de medidas de proteção coletiva, de caráter administrativo ou de organização do trabalho, optando-se pelo EPI por inviabilidade técnica, insuficiência ou interinidade, ou ainda em caráter complementar ou emergencial.							S
47	Foram observadas as condições de funcionamento e de uso ininterrupto do EPI ao longo do tempo, conforme especificação técnica do fabricante, ajustada às condições de campo.							S

Ao ajustar o relatório é possível visualizar os demais CA's.

43	Foi observada a higienização.							N
44	01/01/2019 a	F	Físicos	20,00000 1	Teste	N	S S S S	9999999999999 9999999 9876542317463 6 357895124612 987654
45	15.9 Atendimento aos requisitos das NR-06 e NR-09 do MTE pelos EPI informados.							(S/N)

03. SOLUÇÃO

Realizados os devidos ajustes para apresentar corretamente os CA's.

43	Foi observada a higienização.							N
44	01/01/2019 a	F	Físicos	20,00000 1	Teste	N	S S S S	9999999999999 9999999 9876542317463 6 357895124612 987654

You are using an UNLICENSED copy of Scroll PDF Exporter for Confluence. Do you find Scroll PDF Exporter useful? Consider purchasing it today: <https://www.k15t.com/software/scroll-pdf-exporter>

7721479 DTSINTEGR01-588 DT ST0080 A opção pesquisa do programa não apresenta a descrição completa

01. DADOS GERAIS

Linha de Produto:	Datasul
Segmento:	Plataforma TOTVS RH
Módulo:	Segurança do Trabalho
Função:	ST0080 - Agente da Ocorrência
Ticket:	7721479
Requisito/Story/Issue	DTSINTEGR01-588

02. SITUAÇÃO/REQUISITO

No zoom (Z01PM828) do programa ST0080 não mostra a Descrição completa do agente da ocorrência.

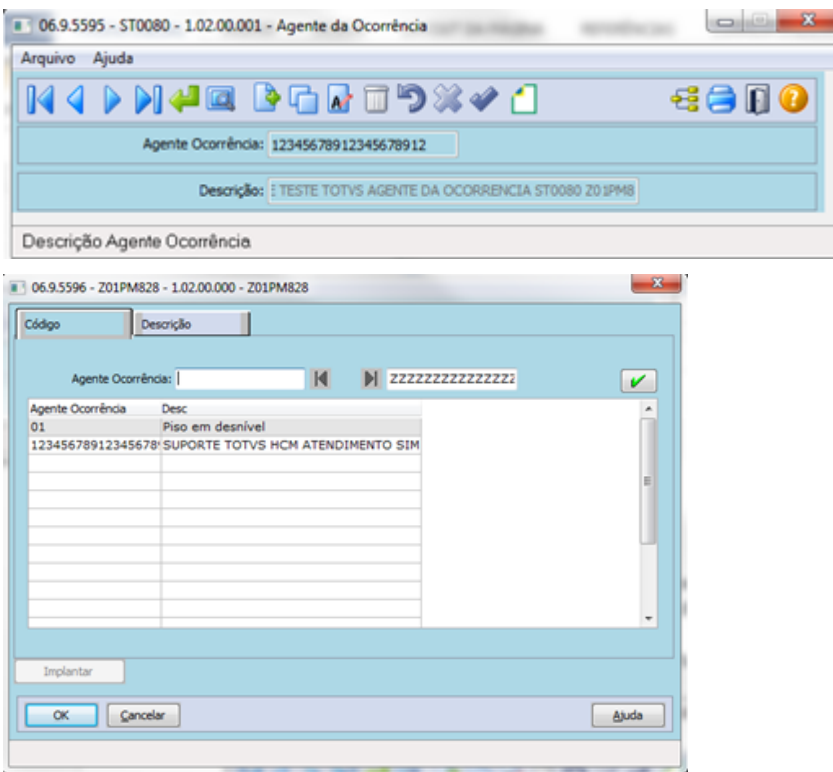

03. SOLUÇÃO

Realizado a alteração no programa para respeitar o tamanho máximo da tela.

You are using an UNLICENSED copy of Scroll PDF Exporter for Confluence. Do you find Scroll PDF Exporter useful? Consider purchasing it today: <https://www.k15t.com/software/scroll-pdf-exporter>

You are using an UNLICENSED copy of Scroll PDF Exporter useful? Consider purchasing it today: <https://www.k15t.com/software/scroll-pdf-exporter>

06.9.5596 - Z01PM828 - 1.02.00.000 - Z01PM828

Código Descrição

Agente Ocorrência:

Agente Ocorrência	Desc
01	Piso em desnível
12345678912345678912	SUPORTE TOTVS HCM ATENDIMENTO SIMULACAO PRODUTO TESTE TES

Implantar

Enter data or press ESC to end.

06.9.5596 - Z01PM828 - 1.02.00.000 - Z01PM828

Código Descrição

Agente Ocorrência:

Desc
Piso em desnível
SUPORTE TOTVS HCM ATENDIMENTO SIMULACAO PRODUTO TESTE TESTE TOTVS AGENTE DA OCC

Implantar

Enter data or press ESC to end.

7804417 DTSINTEGR01-582 DT ST0561 São apresentados erros progress

01. DADOS GERAIS

Linha de Produto:	Datasul
Segmento:	Plataforma TOTVS RH
Módulo:	Segurança do Trabalho
Função:	ST0561 - EPI ´ S por atividade
Ticket:	7804417
Requisito/Story/Issue:	DTSINTEGR01-582

02. SITUAÇÃO/REQUISITO

Está ocorrendo erros progress ao acessar o programa ST0561.

03. SOLUÇÃO

Foram efetuadas correções no programa ST0561, para quando o formato do campo "Formato Unidade de Lotação" no programa FP0000 estiver com 99999999 não demonstrar o erro progress.

8598339 DTSINTEGR01-574 DT ST0590 Dados sendo impresso fora da coluna

01. DADOS GERAIS

Linha de Produto:	Datasul
Segmento:	Plataforma TOTVS RH
Módulo:	Segurança do Trabalho
Função:	ST0590 - PPRA
Ticket:	8598339
Requisito/Story/Issue	DTSINTEGR01-574

02. SITUAÇÃO/REQUISITO

Ao gerar o relatório PPRA pelo programa ST0590 a descrição dos cargos é apresentada fora da coluna da tabela, na pasta Cargos.

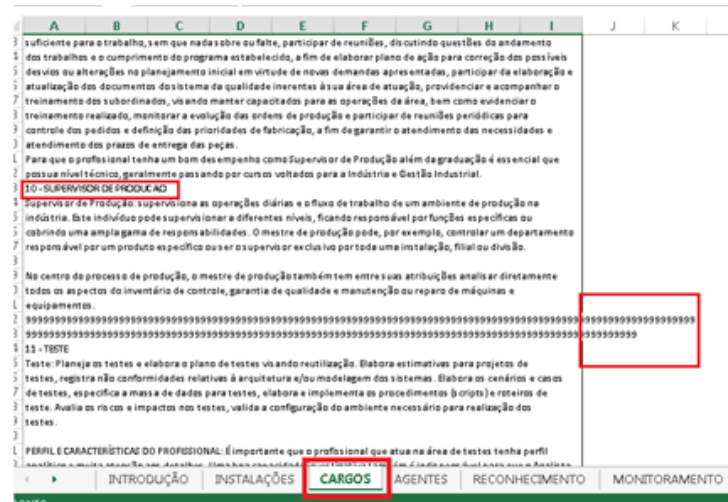

03. SOLUÇÃO

Realizado os devidos ajustes na impressão do relatório para apresentar as informações dentro da coluna.

8766324 DTSINTEGR01-1119 DT ST0566 - Unidade de lotação com menos de 20 posições

01. DADOS GERAIS

Linha de Produto:	Datasul
Segmento:	Plataforma TOTVS RH
Módulo:	Segurança do Trabalho
Função:	ST0566 - Quadro Riscos por Unidade de Lotação
Ticket:	8766324
Requisito/Story/Issue:	DTSINTEGR01-1119

02. SITUAÇÃO/REQUISITO

No programa ST0566 na aba seleção não permiti informar lotação com 20 posições.

03. SOLUÇÃO

Foram efetuadas correções no programa ST0566 para permitir informar lotação com 20 posições na aba seleção.

- **Antes** Depois

Não permite informar a lotação completa.

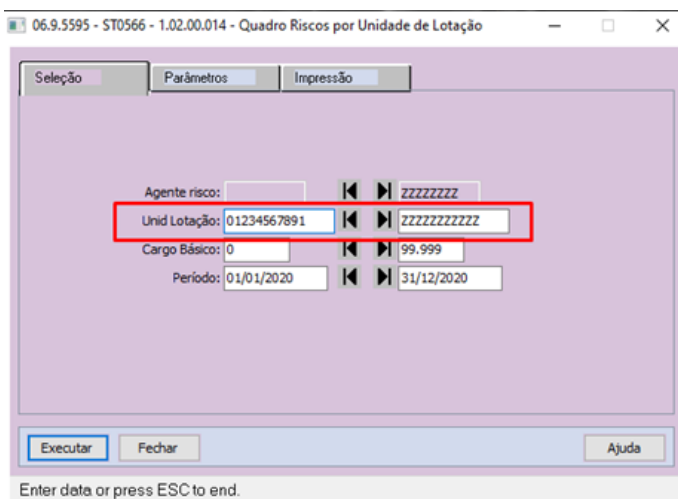

9121377 DTSINTEGR01-1270 DT ST0532 RAL está mostrando o Local de outra empresa

01. DADOS GERAIS

Linha de Produto:	Datasul
Segmento:	Plataforma TOTVS RH
Módulo:	Segurança do Trabalho
Função:	ST0532 - Relatório RAL
Ticket:	9121377
Requisito/Story/Issue :	DTSINTEGR01-1270

02. SITUAÇÃO/REQUISITO

O programa ST0532 - Relatório RAL, esta apresentando de forma indevida o local de outra empresa.

03. SOLUÇÃO

Foram efetuadas as devidas correções no programa ST0532, para geração correta da informação de localização da empresa que esta sendo referenciada.

- Antes Depois

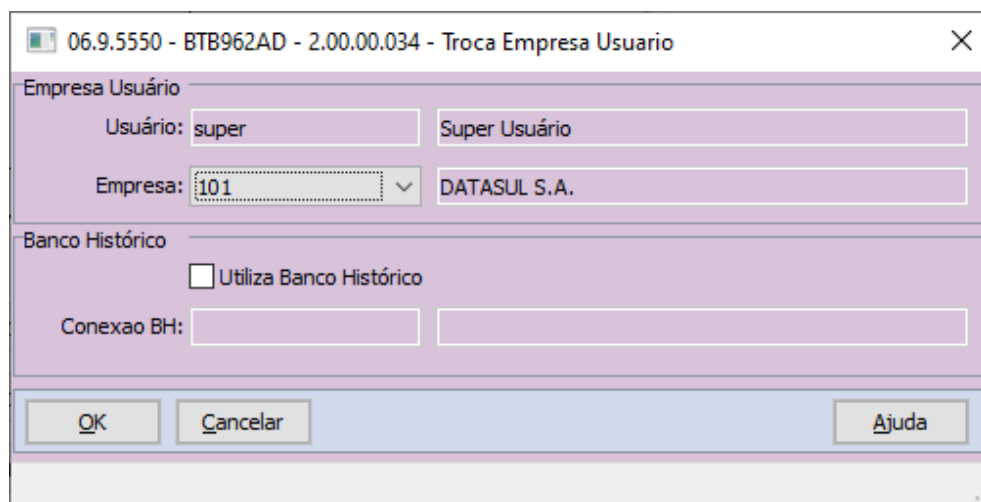

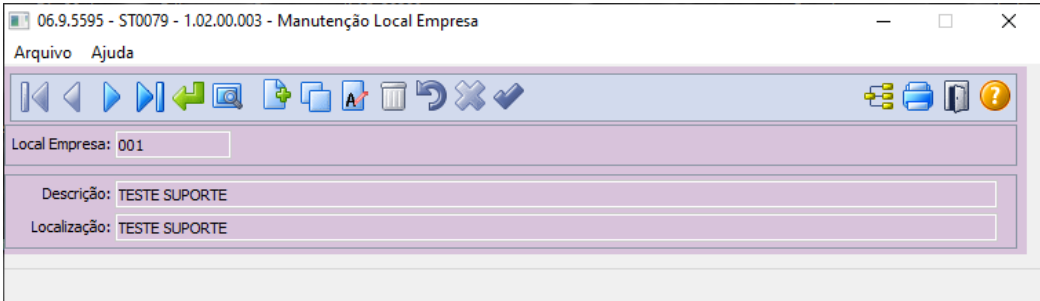
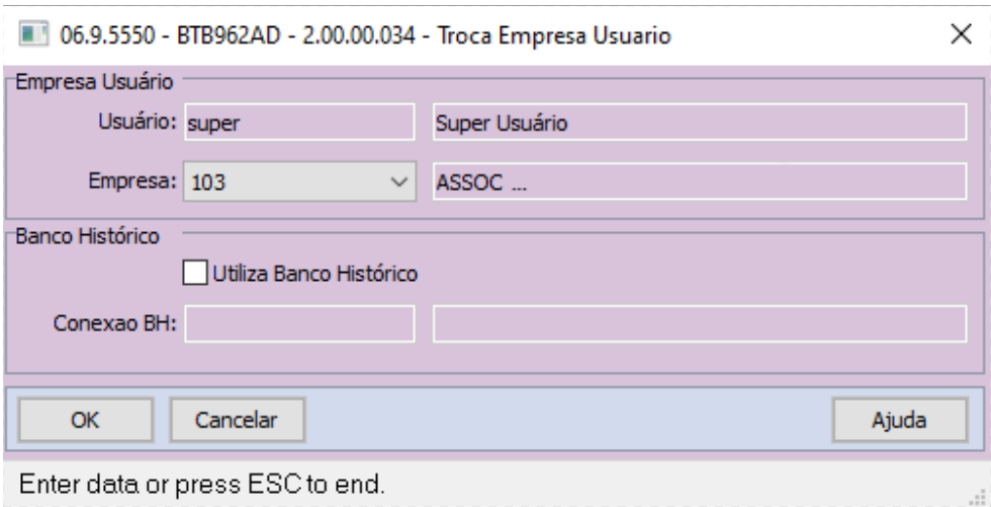
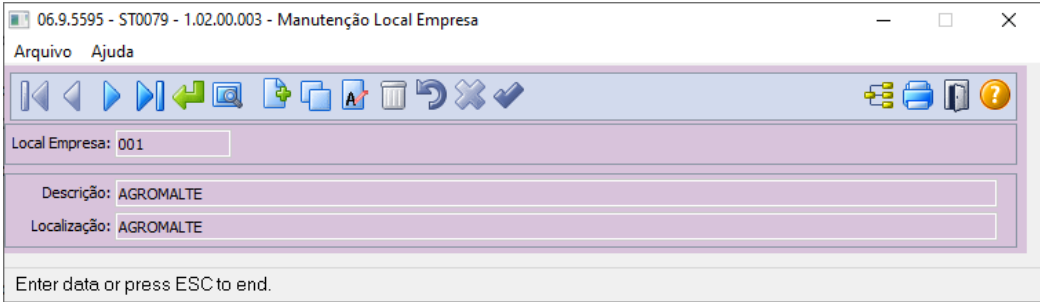

You are using an UNLICENSED copy of **Scroll PDF Exporter for Confluence**. Do you find Scroll PDF Exporter useful? Consider purchasing it today: <https://www.k15t.com/software/scroll-pdf-exporter>

06.9.5595 - ST0701A - 1.02.01.026 - Acidentes Trabalho

Estabelecimento: 1 ASSOC --
Número Ocorrência: 5 NA TAREFA DE REALIZAR FURO ...

Identificação Localização Descrição Investigação Parecer CTF Análise Inform ROA

Local Acidente: Estabelecimento do empregador no Brasil
Município: GUARAPUAVA
C.G.C.: 7790 -- UF: PR

Local Empresa: 001 TESTE SUPORTE
Localização: TESTE SUPORTE

Plano Lotação: 2 COLEG --
Unid Lotação: 0701 DEPTO --
Centro Custo: 30000 COLEGIO --
Turno: 0000
Empres Depto: 103 COL. II --
Estab Depto: 1 ASSOC DE EDU --
Matricula: 262 00 Func 00026200 00002677

OK Salvar Cancelar Ajuda

Local Acidente

06.9.5595 - ST0532 - 1.02.00.019 - Relatório RAL

Parâmetros Impressão

Estabelecimento: 1 DATASUL S.A. Estab 1
Número Acidente: 5 NA TAREFA DE REALIZAR FUROS EM
Área Segurança: 0 Todas as Áreas

Executar Fechar Ajuda

A	B	C	D	E	F	G	H	I
RAL - RELATÓRIO DE ACIDENTES COM LESÃO								
INFORMAÇÕES DO ACIDENTE								
Ral:	5 - NA TAREFA DE REALIZAR FUIROS EM UM SUPORTE COM AUXILIO DE UMA FURADEIRA, O SUPORT							
Empresa:	103 - ASSOC DE EDUC AGRICOLA ENTRE RIOS							
Estabelecimento:	1 - COLEGIO IMPERAT							
Área Segurança:	0 - Sem Área Segurança Definida							
Data:	29/02/2008							
Hora:	11:45							
Local:	001 - AGROMALTE							
Localização:	TESTE SUPORTE							
Unidade Lotação:	0701 - DEPTO COLEGIO IMPERATRIZ							
Tipo Ocorrência:	Acidente Típico no Trabalho							
Resp Inform:	0 -							
DESCRIÇÃO DO ACIDENTE								
NA TAREFA DE REALIZAR FUIROS EM UM SUPORTE COM AUXILIO DE UMA FURADEIRA, EM DETERMINADO MOMENTO O SUPORTE ESCAPOU DA MORÇA, E ATINGIU O ROSTO								
CAUSA DO ACIDENTE								
EDEMA								
PARECER ESPECÍFICO NAS CAUSAS								
ENCAMINHADO PARA O HOSPITAL								

You are using an UNLICENSED copy of Scroll PDF Exporter useful? Consider purchasing it today: <https://www.k15t.com/software/scroll-pdf-exporter>

9735662 DTSINTEGR01-1655 DT ST0501 - Erro 5890 na geração do relatório.

01. DADOS GERAIS

Linha de Produto:	Datasul
Segmento:	Plataforma TOTVS RH
Módulo:	Segurança do Trabalho
Função:	ST00501 - Comunicação de Acidentes de trabalho
Ticket:	9735662
Requisito/Story/Issue:	DTSINTEGR01-1655

02. SITUAÇÃO/REQUISITO

O programa ST0501 ao gerar o relatório apresenta o erro 5890 na geração do relatório.

03. SOLUÇÃO

Foram efetuadas correções no programa ST0501, para que ao realizar a geração do relatório não ocorra mais o inconsistência.

10844348 DTSINTEGR01-2286 DT ST0578 - Geração do PPP está suprimindo linhas na pasta Exposição

01. DADOS GERAIS

Linha de Produto:	Datasul
Segmento:	Plataforma TOTVS RH
Módulo:	Segurança do Trabalho
Função:	ST0578 - Perfil Profissiográfico
Ticket:	10844348
Requisito/Story/Issue	DTSINTEGR01-2286

02. SITUAÇÃO/REQUISITO

Ao executar o programa ST0578 – Perfil Profissiográfico em formato “Excel”, na pasta “Exposição”, as linhas para o período de exposição de fatores de risco estão sendo suprimidas quando não há “CA EPI” informando.

03. SOLUÇÃO

Corrigido o programa ST0578 – Perfil Profissiográfico em formato “Excel”, na pasta “Exposição”, para apresentar corretamente as linhas para o período de exposição de fatores de risco quando não há “CA EPI” informando.

10877388 DTSINTEGR01-2283 DT ST0020 - Atualização do PCMSO gera exame ignorando parâmetro nível de ação

01. DADOS GERAIS

Linha de Produto:	Datasul
Segmento:	Plataforma TOTVS RH
Módulo:	Segurança do Trabalho
Função:	ST0020 - Composição do Ambiente
Ticket:	10877388
Requisito/Story/Issue	DTSINTEGR01-2283

02. SITUAÇÃO/REQUISITO

No ST0020 ao alterar a intensidade de um Risco:

Uma mensagem é exibida informando que o PCMSO deverá ser atualizado:

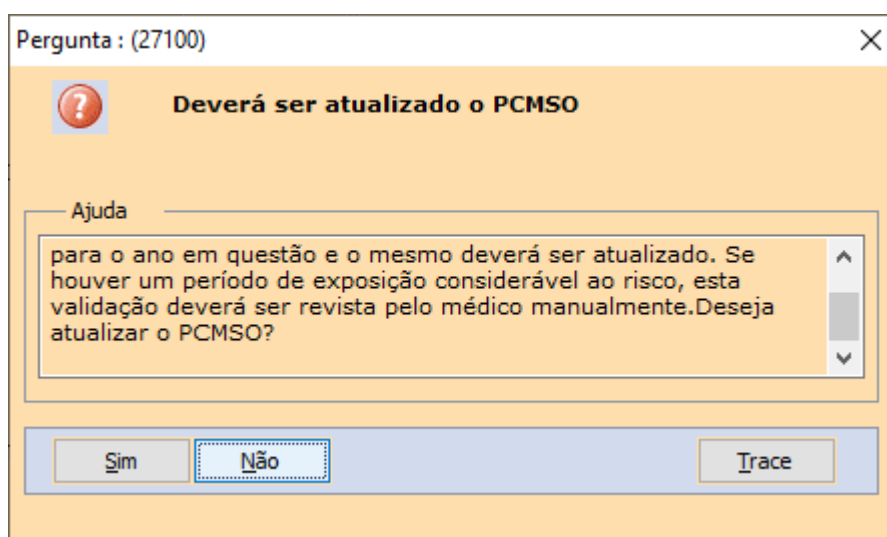

Nesta atualização não era considerado o parâmetro Hist Med Risco G.H.E na pasta PCMSO parametrizado no MT0004, dessa forma ao atualizar o PCMSO era gerado exame para funcionário exposto a um risco, mesmo que a intensidade desse risco esteja abaixo do limite parametrizado.

03. SOLUÇÃO

Feita alteração na chamada do programa de atualização do PCMSO para considerar o parâmetro Hist Med Risco G.H.E na pasta PCMSO parametrizado no MT0004 ao atualizar o PCMSO.

10894593 DTSINTEGR01-2290 DT ST0020 - Ao abrir o ST0020 aparece na aba Composição os dados da aba Riscos

01. DADOS GERAIS

Linha de Produto:	Datasul
Segmento:	Plataforma TOTVS RH
Módulo:	Segurança do Trabalho
Função:	ST0020 - Composição do Ambiente
Ticket:	10894593
Requisito/Story/Issue	DTSINTEGR01-2290

02. SITUAÇÃO/REQUISITO

Ao abrir o ST0020 aparece selecionada a aba Composição porém são exibidos os dados da aba Riscos.

03. SOLUÇÃO

Alterado o ST0020 para exibir corretamente os dados da aba Composição ao abrir.

4.14 Saúde - Manutenção - 12.1.32

4.14.1 GPS - Manutenção - 12.1.32

HAC - Automação de Consultório - Manutenção 12.1.32

HAF - Arquivos Fiscais - Manutenção 12.1.32

8897291 DSAUGPSFINAN-8392 DT Monitoramento TISS - Erro 5029 Indicador Inválido

01. DADOS GERAIS

Produto:	TOTVS Saúde Planos
Linha de Produto:	Linha Datasul
Segmento:	Saúde
Módulo:	HAF
Função:	Geração XML Envio de Dados ANS (DTVWAF0410A)
Ticket:	8897291

02. SITUAÇÃO/REQUISITO

Ao realizar a geração do monitoramento pelo programa Geração XML Envio de Dados ANS (DTVWAF0410A) para prestadores de intercâmbio, era considerando o primeiro CPF/CNPJ de prestador executante cadastrado no programa 'Manutenção Prestadores de Intercâmbio'.

03. SOLUÇÃO

Ajustado o programa 'Geração XML Envio de Dados ANS (DTVWAF0410A)' para considerar o CPF/CNPJ do contratado executante dos documentos de internação recebidos de intercâmbio.

10354482 DSAUGPSFINAN-9973 DT Falha no arquivo GFIP

01. DADOS GERAIS

Produto:	TOTVS Saúde Planos
Linha de Produto:	Linha Datasul
Segmento:	Saúde
Módulo:	HAF
Função:	Emissao Gfip (hpp0800a)
País:	Brasil
Ticket:	10354482

02. SITUAÇÃO/REQUISITO

Imprimindo informações incorretas no SEFIP pelo programa 'Informações Previdência Social - Emissão GFIP' quando o contratante não está integrado ao EMS.

03. SOLUÇÃO

Ajustado o programa 'Informações Previdência Social - Emissão GFIP (pp0800a)' para imprimir o contratante correto quando este não estiver integrado no EMS e ajustada geração do arquivo para gerar erro nos contratantes que não possuem informações de CNPJ e nem CEI, visto que o SEFIP ainda não aceita receber a informação de CAEPF.

04. ALTERAÇÃO CPC-PP0800A

Na implementação realizada foi necessário ajustar a include da [CPC-PP0800A](#).

Na definição da tabela temporária **tp-valor-prestador** foi substituído o campo *cd-contratante* pelo campo *nr-insc-contratante*.

Caso o cliente utilize essa cpc, deve ser realizado ajuste na logica de negócio para considerar esse novo campo.

A [CPC-PP0800A](#) deve ser recompilada.

10479814 DSAUGPSFINAN-10070 DT Inconsistência execução RPW

01. DADOS GERAIS

Produto:	TOTVS Saúde Planos
Linha de Produto:	Linha Datasul
Segmento:	Saúde
Módulo:	HAF - Arquivos Fiscais
Função:	Geração Xml Envio De Dados Ans (haf0410a)
País:	Brasil
Ticket:	10479814

02. SITUAÇÃO/REQUISITO

Ao realizar o processo de carga do Monitoramento Tiss, onde existam guias que tenham sido rejeitadas em envios de competências anteriores, o sistema gera uma mensagem progress no rpw conforme imagem abaixo.

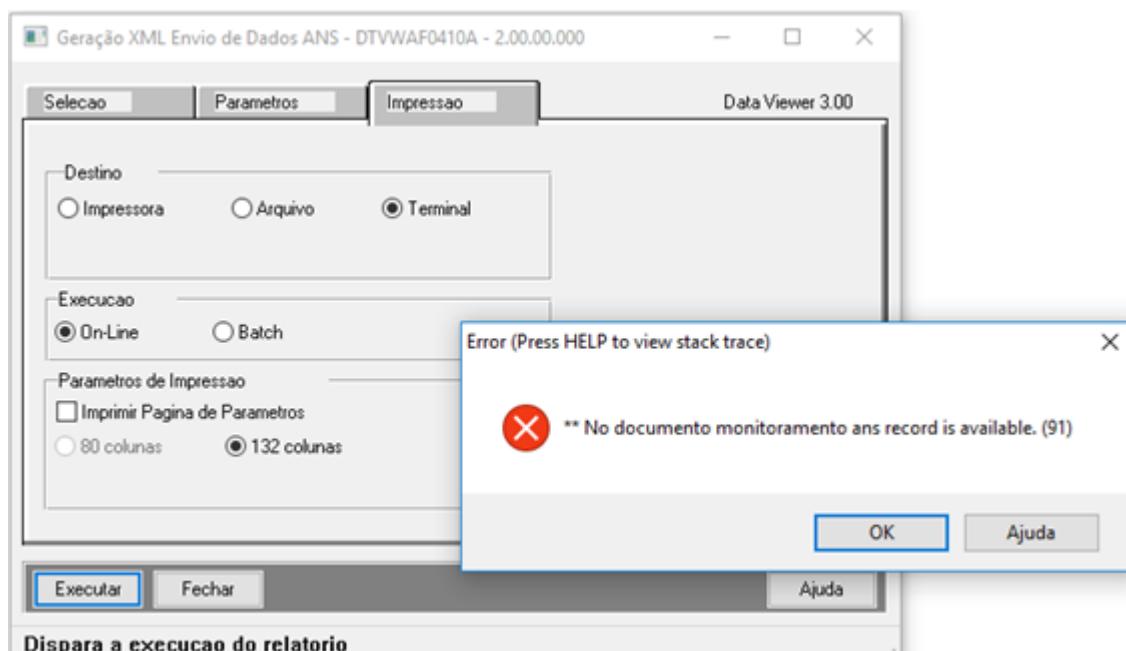

03. SOLUÇÃO

Realizada alteração para que o sistema não exiba mais a mensagem.

You are using an UNLICENSED copy of **Scroll PDF Exporter for Confluence**. Do you find Scroll PDF Exporter useful? Consider purchasing it today: <https://www.k15t.com/software/scroll-pdf-exporter>

10599020 DSAUGPSFINAN-10307 DT Geração af0510x

01. DADOS GERAIS

Produto:	TOTVS Saúde Planos
Linha de Produto:	Linha Datasul
Segmento:	Saúde
Módulo:	HAF
Função:	Livros Aux. Ans/rn390 - Registro Eventos Conhecidos Ou Avisados (haf0510x)
País:	Brasil
Ticket:	10599020

02. SITUAÇÃO/REQUISITO

No AF0510X para os movimentos de contratos recebidos em repasse, no campo ID.Contratante está sendo impresso o CPF/CNPJ do contratante. Nesses casos de compartilhamento de risco assumido a identificação deve ser pelo Registro na ANS da operadora origem.

03. SOLUÇÃO

Realizada alteração pra que os movimentos de contratos que são de repasse e possuam o cadastro no RB0110F, seja impresso o registro ANS da operadora origem no campo ID. Contratante.

10843469 DSAUGPSFINAN-10469 DT Título não considerado no DMED

01. DADOS GERAIS

Produto:	TOTVS Saúde Planos
Linha de Produto:	Linha Datasul
Segmento:	Saúde
Módulo:	HAF - Emissão de Arquivos Fiscais
Função:	Relatório DMED (haf.dmedReporter)
País:	Brasil
Ticket:	10843469

02. SITUAÇÃO/REQUISITO

Quando um título é liquidado usando parte do valor contra uma antecipação, o mesmo não era apresentado no DMED.

03. SOLUÇÃO

Ajustada emissão do relatório DMED para apresentar corretamente títulos que foram liquidados parcialmente com valores de antecipações.

10844442 DSAUGPSFINAN-10413 DT Diferença entre contabilidade e Livro Auxiliar AF0510Y

01. DADOS GERAIS

Produto:	TOTVS Saúde Planos
Linha de Produto:	Linha Datasul
Segmento:	Saúde
Módulo:	HAF - Emissão de Arquivos Fiscais
Função:	Livro Aux. ANS/RN390 - Contrato e Contraprestação Emitida Recebida e Cancelada (AF0510Y)
País:	Brasil
Ticket:	10844442

02. SITUAÇÃO/REQUISITO

Ao emitir o livro auxiliar, alguns valores não conferem com o contabilizado.

03. SOLUÇÃO

Realizado ajuste no livro auxiliar para apresentar corretamente valores de movimentos que foram provisionados e contabilizaram a diferença entre o valor cobrado e o valor pago.

10895235 DSAUGPSFINAN-10455 DT Totvs Inconsistência Quantidade Hemodiálise SIP

01. DADOS GERAIS

Produto:	TOTVS Saúde Planos
Linha de Produto:	Linha Datasul
Segmento:	Saúde
Módulo:	HAF
Função:	Manutenção Geração Sip (haf0910c)
País:	Brasil
Ticket:	10895235

02. SITUAÇÃO/REQUISITO

Na geração do SIP para algumas situações o relatório de eventos lista uma quantidade de eventos diferente do arquivo LST.

03. SOLUÇÃO

Realizada alteração para que os dois relatórios listem os mesmos valores.

10947480 DSAUGPSFINAN-10493 DT Titular excluído com valor indevido no Relatório DMED

01. DADOS GERAIS

Produto:	TOTVS Saúde Planos
Linha de Produto:	Linha Datasul
Segmento:	Saúde
Módulo:	HAF - Emissão de Arquivos Fiscais
Função:	Relatório DMED (haf.dmedReporter)
País:	Brasil
Ticket:	10947480

02. SITUAÇÃO/REQUISITO

Ao realizar a geração do DMED onde existem títulos vinculados ao contratante origem e o titular do contrato está excluído, era apresentado incorretamente valor de título rateado com o titular.

03. SOLUÇÃO

Realizado ajuste para não ratear valor com o titular excluído, apresentando assim o valor integral do título nos dependentes.

11051229 DSAUGPSFINAN-10605 DT DMED - Listar dependente com titular não cadastrado em AF0310S

01. DADOS GERAIS

Produto:	TOTVS Saúde Planos
Linha de Produto:	Linha Datasul
Segmento:	Saúde
Módulo:	HAF - Emissão de Arquivos Fiscais
Função:	Relatório DMED (haf.dmedReporter)
País:	Brasil
Ticket:	11051229

02. SITUAÇÃO/REQUISITO

Ao gerar o DMED para contratantes pessoa jurídica, onde o dependente possui cadastro na Manutenção Valores Pagos ao Contratante (AF0310S) e o titular não possui cadastro, o registro do dependente não era apresentado.

03. SOLUÇÃO

Ajustada geração do DMED para que sejam apresentados os dados de dependentes que possuam cadastro em AD0310S, mesmo que o titular não esteja cadastrado no mesmo programa.

11056171 DSAUGPSFINAN-10642 DT Geração XML Envio de Dados - Outras Formas de Remuneração

01. DADOS GERAIS

Produto:	TOTVS Saúde Planos
Linha de Produto:	Linha Datasul
Segmento:	Saúde
Módulo:	HAF - Arquivos Fiscais
Função:	Geração XML Envio de Dados - DTVWAF0410A
Ticket:	11056171

02. SITUAÇÃO/REQUISITO

Ao efetuar a carga de dados para composição do XML de outras formas de remuneração não estavam sendo desconsideradas os pagamentos por encontro de contas.

03. SOLUÇÃO

Foram efetuadas ajustes para desconsiderar os pagamentos por encontros de contas ao efetuar a carga de dados para composição do XML de outras formas de remuneração.

HAT - Atendimento ao Cliente - Manutenção 12.1.32

9722137 DSAUGPSAUTOR-11452 DT Recebimento WSD Considera Unidade Executora como Unidade do Beneficiário

01. DADOS GERAIS

Produto:	TOTVS Saúde Planos
Linha de Produto:	Linha Datasul
Segmento:	Saúde
Módulo:	HAT - Atendimento Ao Público
Função:	Comunica Guias Pendentes (hat0110v)
País:	Brasil
Ticket:	9722137

02. SITUAÇÃO/REQUISITO

No recebimento das informações no WSD o sistema está assumindo o código da unidade executora como sendo a unidade da carteira do beneficiário.

03. SOLUÇÃO

Realizado ajuste para que seja considerado a unidade correata: a unidade da carteira do beneficiário.

10192446 DSAUGPSAUTOR-11458 DT Regras de Auditoria Pré

01. DADOS GERAIS

Produto:	TOTVS Saúde Planos
Linha de Produto:	Linha Datasul
Segmento:	Saúde
Módulo:	HAT - Atendimento ao Público
Função:	Manutenção Autorizacao De Guias (HAT0110Z)
País:	Brasil
Ticket:	10192446

02. SITUAÇÃO/REQUISITO

Ao criar uma regra de auditoria pré para autorizar as guias automaticamente, a regra não está sendo aplicada quando existem insumos na guia, mesmo que a guia se enquadre em todos os critérios definidos na regra.

03. SOLUÇÃO

O programa foi ajustado para que seja autorizada automaticamente as guias que se enquadram nos critérios.

10293591 DSAUGPSAUTOR-11490 DT Inconsistência ao visualizar insumos da guia no AT0110J

01. DADOS GERAIS

Produto:	TOTVS Saúde Planos
Linha de Produto:	Linha Datasul
Segmento:	Saúde
Módulo:	HAT - Atendimento ao Público
Função:	Autorizacao Guias pelo Auditor/ Responsável (HAT0110J)
País:	Brasil
Ticket:	10293591

02. SITUAÇÃO/REQUISITO

Ao tentar acessar os insumos da guia pelo programa AT0110J, é apresentada inconsistência no processo, impossibilitando acessar os detalhes do insumo.

03. SOLUÇÃO

Foram realizados ajustes na tela do programa AT0110J para corrigir a situação reportada neste chamado.

10418263 DSAUGPSAUTOR-11307 DT Erro na realização do cancelamento de guia

01. DADOS GERAIS

Produto:	TOTVS Saúde Planos
Linha de Produto:	Linha Datasul
Segmento:	Saúde
Módulo:	HAT
Função:	Autorizacao De Guias (hat0110z)
País:	Brasil
Ticket:	10418263

02. SITUAÇÃO/REQUISITO

Ao cancelar a guia de intercambio está ocorrendo o erro 622 em tela. Porém o motivo pelo qual o processo não ocorra corretamente é pela quantidade de caracteres existentes no campo 'guiautor.ds-mens-intercambio' ultrapassando o tamanho.

03. SOLUÇÃO

Ajustado rotina de cancelamento de Guias para validação correta do campo 'guiautor.ds-mens-intercambio'.

10490923 DSAUGPSAUTOR-11394 DT Remoção da tag 'prestador' no Pedidos de Complemento, guias tipo 2- SADT

01. DADOS GERAIS

Produto:	TOTVS Saúde Planos
Linha de Produto:	Linha Datasul
Segmento:	Saúde
Módulo:	HAT
Função:	Manutenção de Guias (AT0110Z)
País:	Brasil
Ticket:	10490923

02. SITUAÇÃO/REQUISITO

Ao solicitar um pedido de complemento no PTU 8 em que a guia possuía pacotes, a tag prestador está sendo encaminhada indevidamente nas solicitações de complemento, causando erro na validação do pacote no WSDL da Unimed do Brasil.

03. SOLUÇÃO

Foi ajustado o processo de intercâmbio de guias para que o sistema identifique quando deverá ou não enviar os dados do prestador executante, sendo possível realizar a validação corretamente dos pacotes.

10564839 DSAUGPSAUTOR-11577 DT Perda Funcionalidade: api/api-solicita-ptu80.p

01. DADOS GERAIS

Produto:	TOTVS Saúde Planos
Linha de Produto:	Linha Datasul
Segmento:	Saúde
Módulo:	HAT
Função:	Manutenção Autorizacao de Guias (HAT0110Z)
País:	Brasil
Ticket:	10564839

02. SITUAÇÃO/REQUISITO

Ao ser alterada a versão do PTU 7 para versão 8 houve uma inconsistência no ponto de CPC "MOVTOS-COMPL" do programa api-solicita-ptu80.p.

03. SOLUÇÃO

Foram realizados ajustes no programa corrigir a situação reportada neste chamado.

10582867 DSAUGPSAUTOR-11673 Inconsistência Consultar Pacotes Sispac Autorizador

01. DADOS GERAIS

Produto:	TOTVS Saúde Planos
Linha de Produto:	Linha Datasul
Segmento:	Saúde
Módulo:	
Função:	Autorizacao De Guias (hat0110z)
País:	Brasil
Ticket:	10582867

02. SITUAÇÃO/REQUISITO

Ao pesquisar por um pacote utilizando o AT0110Z, o sistema retorna que nenhum pacote foi encontrado.

03. SOLUÇÃO

Realizado ajuste para que seja possível visualizar o pacote detalhado.

10613833 DSAUGPSAUTOR-12300 DT Consulta de Pacotes e importação de A500

01. DADOS GERAIS

Produto:	TOTVS Saúde Planos
Linha de Produto:	Linha Datasul
Segmento:	Saúde
Módulo:	HAT - Atendimento ao Público HRC - Revisão de Contas Médicas
Função:	Consulta Pacotes X Unimed do Brasil (hat.queryPackageSoftware) Importação De Movimentos (hrc0510n)
País:	Brasil
Ticket:	10613833

02. SITUAÇÃO/REQUISITO

Ao importar um arquivo A500 que contenha pacotes ocorre erro pois o sistema não consegue consultar o SISPAC, devido a senha do usuário estar cadastrada com o símbolo '#'.

03. SOLUÇÃO

Foi realizado o tratamento da senha, onde o símbolo '#' será substituído pela expressão '%23'.

10758695 DSAUGPSAUTOR-12002 DT Manutenção guias prestador principal guia de complemento de exames

01. DADOS GERAIS

Produto:	TOTVS Saúde Planos
Linha de Produto:	Linha Datasul
Segmento:	Saúde
Módulo:	HAT - Atendimento ao Cliente
Função:	Autorizacao De Guias (hat0110z)
País:	Brasil
Ticket:	10758695

02. SITUAÇÃO/REQUISITO

Ao editar uma guia complementar não é permitido alterar o prestador principal.

03. SOLUÇÃO

Foi alterada a rotina para que seja possível alterar o prestador principal da guia complementar. Porém para que seja possível alterar o prestador principal da guia complementar, o Tipo de Guia (AT0110A) da guia complementar deve estar parametrizado para não informar a guia principal. Segue abaixo o print do campo:

06.9.5556 Modifica Tipo de guia AT/0112A Versao 2.00.00.064 11/02/2021 - 01:42

Parametros da Guia

Guia Principal:	0 - Nao Trata	Guia Orig:	Sim
Numero de Protocolo:	3 - Automatico	Web:	
Motivo Negacao:	2 - Obriga	rrrogacao:	Nao
Pede guia anterior:	Sim	de Senha:	Nao
Pede local atend.:	Sim	s.Prest.:	Nao
Pede clinica:	Sim	Espec.:	
Pede CID:	Sim	ca	
Obriga CID:	Nao	cobrado:	Nao
Pede autoriz.origem:	Sim	Arquivo:	Sim
Pesquisa Guia:	Nao	ut.Glosa:	Nao
Autoriza Autom. Guias TISS:	Nao	tp.Atend:	Nao
Anexos Clinicos TISS:	Sim	o:	22/12/2020

Enter data or press ESC to end.

You are using an UNLICENSED copy of Scroll PDF Exporter for Confluence. Do you find Scroll PDF Exporter useful? Consider purchasing it today: <https://www.k15t.com/software/scroll-pdf-exporter>

10765995 DSAUGPSAUTOR-12057 DT Conversão de Procedimento de Código Interno

01. DADOS GERAIS

Produto:	TOTVS Saúde Planos
Linha de Produto:	Linha Datasul
Segmento:	Saúde
Módulo:	
Função:	Autorizacao De Guias (hat0110z)
País:	Brasil
Ticket:	10765995

02. SITUAÇÃO/REQUISITO

Ao utilizar um procedimento de código interno em um pedido de autorização, ou seja, um procedimento que não compõem a tabela AMB, é gerado o XML de forma incorreta. É exportado a tag tipoTabela com o valor 00 e a tag codigoServico contendo 10 dígitos, sendo os 2 primeiros do tipo de tabela e o demais 8 com o código do procedimento.

03. SOLUÇÃO

Realizado ajuste para que ao realizar a conversão do procedimento de código interno seja verificado no cadastro do procedimento convertido se este possui código de tabela informado, se possuir então considera esta tabela. A exportação do XML é realizada contendo tipo de tabela na tag tipoTabela e o código de procedimento na tag codigoServico, contendo 8 dígitos.

10775824 DSAUGPSAUTOR-12068 DT Pedido de Autorização: Acentuação e Ç (cedilha) no Nome do Profissional Solicitante do anexo de OPME

01. DADOS GERAIS

Produto:	TOTVS Saúde Planos
Linha de Produto:	Linha Datasul
Segmento:	Saúde
Módulo:	
Função:	Autorizacao De Guias (hat0110z)
País:	Brasil
Ticket:	10775824

02. SITUAÇÃO/REQUISITO

Ao realizar o pedido de autorização com anexo OPME onde o nome do profissional solicitante contenha acentuação e Ç (cedilha) é apresentado erro do calculo de Hash. Conforme manual do PTU a tag nomeProfissional não pode conter acentuação e Ç (cedilha).

03. SOLUÇÃO

Ajuste realizado para que ao exportar o XML sejam retirados os caracteres de acentuação e Ç (cedilha) do nome do profissional solicitante.

10889128 DSAUGPSAUTOR-12170 DT Consulta de pacotes não exibe serviços alternativos corretamente

01. DADOS GERAIS

Produto:	TOTVS Saúde Planos
Linha de Produto:	Linha Datasul
Segmento:	Saúde
Módulo:	HAT - Atendimento ao Cliente
Função:	Manutencao De Documentos De Revisao De C (hrc0310a)
País:	Brasil
Ticket:	10889128

02. SITUAÇÃO/REQUISITO

Os serviços alternativos do pacote não estavam sendo exibidos corretamente.

03. SOLUÇÃO

O programa foi alterado para que a leitura ocorra corretamente utilizando a propriedade adequada e seja exibida corretamente as informações referente aos serviços alternativos na consulta dos pacotes.

10984400 DSAUGPSAUTOR-12179 DT Sincronização de dados beneficiário de intercâmbio

01. DADOS GERAIS

Produto:	TOTVS Saúde Planos
Linha de Produto:	Linha Datasul
Segmento:	Saúde
Módulo:	HAT - Atendimento ao Cliente
Função:	Autorização De Guias (hat0110z)
País:	Brasil
Ticket:	10984400

02. SITUAÇÃO/REQUISITO

Ao selecionar a opção para atualizar os dados de um beneficiário de intercâmbio no menu AT0110Z o sistema está realizando uma solicitação de dados do beneficiário a Unimed Origem, após receber o retorno, todos os dados que já existiam são sobrepostos por novos.

03. SOLUÇÃO

O programa foi alterado para corrigir a situação reportada no chamado, deste modo não sobrescrevendo os dados do beneficiário de intercâmbio.

11015161 DSAUGPSAUTOR-12288 DT (I2102-02421) Tela At0110x - Inconsistência em insumo não cadastrado

01. DADOS GERAIS

Produto:	TOTVS Saúde Planos
Linha de Produto:	Linha Datasul
Segmento:	Saúde
Módulo:	
Função:	Consulta Transações Respondida Pelo Wsd(hat0110x)
País:	Brasil
Ticket:	11015161

02. SITUAÇÃO/REQUISITO

Ao efetuar a consulta de transação por WSD, - AT0110X, o sistema não está considerando pacotes SISPAC.

03. SOLUÇÃO

Efetuada a alteração do sistema AT0110X para que considere pacotes SISPAC na geração da guia.

11031444 DSAUGPSAUTOR-12307 DT Inconsistências em carências de urgência

01. DADOS GERAIS

Produto:	TOTVS Saúde Planos
Linha de Produto:	Linha Datasul
Segmento:	Saúde
Módulo:	HAT - Atendimento ao Cliente - Manutenção 12.1.32
Função:	Autorizacao De Guias (hat0110z)
País:	Brasil
Ticket:	11031444

02. SITUAÇÃO/REQUISITO

Ao incluir um insumo em uma guia com solicitação de urgência, está sendo gerado glosa de carência mesmo que a carência para solicitações de urgência já tenha sido cumprida.

03. SOLUÇÃO

A rotina do programa foi alterada para considerar corretamente as carências e gerar glosa conforme o caráter de atendimento informado.

DSAUGPSAUTOR-11457 DT CLONE - Erro Tabela Procedimento - PTU Online 8.0

01. DADOS GERAIS

Produto:	TOTVS Saúde Planos
Linha de Produto:	Linha Datasul
Segmento:	Saúde
Módulo:	HAT
Função:	Autorizacao De Guias (hat0110z)
País:	Brasil
Ticket:	

02. SITUAÇÃO/REQUISITO

Ao receber e encaminhar solicitações de ordem de serviço, solicitação de guia, status da transação e resposta de auditoria não é possível enviar e receber procedimentos com codificação própria.

03. SOLUÇÃO

O sistema foi alterado para tratar o envio e recebimento de procedimentos com codificação própria.

DSAUGPSAUTOR-11608 DT Perda Funcionalidade: api/api-solicita-ptu80.p Correção

01. DADOS GERAIS

Produto:	TOTVS Saúde Planos
Linha de Produto:	Linha Datasul
Segmento:	Saúde
Módulo:	
Função:	Autorizacao De Guias (hat0110z)
País:	Brasil
Ticket:	

02. SITUAÇÃO/REQUISITO

Ao ser trocada a versão do PTU 7 para versão 8 houve uma inconsistência no ponto de CPC MOVOTOS-COMPL do programa api-solicita-ptu80.p.

03. SOLUÇÃO

Foram realizados ajustes no programa corrigir a situação reportada neste chamado.

DSAUGPSAUTOR-11651 DT Ajuste verificação de elegibilidade

01. DADOS GERAIS

Produto:	TOTVS Saúde Planos
Linha de Produto:	Linha Datasul
Segmento:	Saúde
Módulo:	
Função:	
País:	Brasil
Ticket:	

02. SITUAÇÃO/REQUISITO

Ao utilizar um carteira antiga, migrada do UNICOO, não era localizado o beneficiário para que pudesse realizar o processo de verificação da elegibilidade.

03. SOLUÇÃO

Foram realizados ajustes na rotina de verificação da elegibilidade do beneficiário, para que caso não encontre uma carteira ativa com o valor informado, busque as carteiras antigas do mesmo beneficiário.

DSAUGPSAUTOR-12188 DT Ajuste validade da guia para a FESP

01. DADOS GERAIS

Produto:	TOTVS Saúde Planos
Linha de Produto:	Linha Datasul
Segmento:	Saúde
Módulo:	HAT - Atendimentos
Função:	Solicitação pedido de autorização
País:	Brasil

02. SITUAÇÃO/REQUISITO

Ao efetuar a inclusão de uma guia para um beneficiário com exclusão programada, sistema não está assumindo data de exclusão do beneficiário na validade da guia.

03. SOLUÇÃO

Alterado o sistema para que assuma a data de exclusão do beneficiário em guia, quando este tiver exclusão programada.

HAU - Auditoria Médica - Manutenção 12.1.32

10700328 DSAUGPSAUTOR-11941 DT Caracteres Especiais na Descrição da Negativa no Auditoria Médica

01. DADOS GERAIS

Produto:	TOTVS Saúde Planos
Linha de Produto:	Linha Datasul
Segmento:	Saúde
Módulo:	HAU - Auditoria Médica
Função:	Auditoria De Guias (auditoryprogress)
País:	Brasil
Ticket:	10700328

02. SITUAÇÃO/REQUISITO

Ao auditar uma guia como negada, através do auditoria médica, ao digitar palavras que contenham **caracteres especiais** no campo Descrição da Negativa ocorre erro na validação do arquivo. Este erro ocorre pois a tag **descricaoMensagemEspec** deixa de ser exportada devido a um erro no sistema. Porém como o Hash é calculado antes do erro ocorrer, ao validar o arquivo o Hash não condiz com o que é apresentado no arquivo.

03. SOLUÇÃO

Realizado ajuste para que o arquivo seja exportado corretamente contendo a tag **descricaoMensagemEspec** independente se o texto inserido possua caractere especial. É realizado a **tratativa** para que os **campos com caracteres especiais sejam retirados**, uma vez que, conforme o manual do PTU, este campo não pode apresentar estes tipos de caracteres.

10701073 DSAUGPSAUTOR-12039 DT Observações e lentidão Auditoria Médica HTML

01. DADOS GERAIS

Produto:	TOTVS Saúde Planos
Linha de Produto:	Linha Datasul
Segmento:	Saúde
Módulo:	
Função:	Auditoria De Guias (auditoryprogress)
País:	Brasil
Ticket:	10701073

02. SITUAÇÃO/REQUISITO

As mensagens internas no auditoria medica estão sendo exibidas sem os espaçamentos corretos e a auditoria pelo manutenção de guias não estão enviando a mensagem do parecer do auditor.

03. SOLUÇÃO

As mensagens internas no auditoria medica estão sendo exibidas sem os espaçamentos corretos e a auditoria pelo manutenção de guias não estão enviando a mensagem do parecer do auditor.

11167596 DSAUGPSAUTOR-12359 DT Auditoria Pré - Inconsistências com download de anexo de diretriz

01. DADOS GERAIS

Produto:	TOTVS Saúde Planos
Linha de Produto:	Linha Datasul
Segmento:	Saúde
Módulo:	
Função:	Auditoria De Guias (auditoryprogress)
País:	Brasil
Ticket:	11167596

02. SITUAÇÃO/REQUISITO

Como o ambiente do cliente é Linux, está sendo considerado o diretório atual como '.' criando assim um item incorreto no grid de anexos.

03. SOLUÇÃO

Foi ajustado o programa para validar corretamente os tipos de arquivo no ambiente Linux, corrigindo assim a situação reportada.

11188220 DSAUGPSAUTOR-12395 DT Inconsistência ao excluir insumo na Auditoria Médica

01. DADOS GERAIS

Produto:	TOTVS Saúde Planos
Linha de Produto:	Linha Datasul
Segmento:	Saúde
Módulo:	
Função:	Auditoria De Guias (auditoryprogress)
País:	Brasil
Ticket:	11188220

02. SITUAÇÃO/REQUISITO

Ao realizar a exclusão de um insumo em uma auditoria complementar no auditoria pré, o insumo volta a ser apresentando como se não tivesse sido deletado.

03. SOLUÇÃO

Foi ajustado o programa para o correto funcionamento da exclusão do insumo em uma auditoria complementar.

DT - Auditoria Médica Pré Anexos Clínicos

01. DADOS GERAIS

Produto:	TOTVS Saúde Planos
Linha de Produto:	Linha Datasul
Segmento:	Saúde
Módulo:	HAU - Auditoria Médica
Função:	Auditoria Pré
País:	Brasil
Requisito/Story/Issue:	 DSAUGPSAUTOR-11723 - (Auditoria Médica) - Anexos Clínicos CONCLUÍDO

02. SITUAÇÃO/REQUISITO

O novo Auditoria Pré não possuía a funcionalidade para apresentar as informações referente aos anexos clínicos da guia.

Para que seja possível visualizar todas as informações referentes a Químico, Radio e/ou OPME, foi adicionada uma nova aba no Auditoria Médica chamada "**Anexos Clínicos**".

03. SOLUÇÃO

- **Implantação** Utilização

Procedimentos para Implantação

A implementação descrita no documento estará disponível a partir da atualização do pacote no cliente.

O pacote está disponível no portal (<https://suporte.totvs.com/download>) e também na console de atualização.

04. ASSUNTOS RELACIONADOS

- [Auditoria Médica](#)

HAW - Autorizador - Manutenção 12.1.32

10187259 DSAUGPSAUTOR-10945 DT Consulta Cobertura Beneficiário não calcula corretamente o desconto do grupo percentual

01. DADOS GERAIS

Produto:	TOTVS Saúde Planos
Linha de Produto:	Linha Datasul
Segmento:	Saúde
Módulo:	HAW
Função:	Registro de Exames
País:	Brasil
Ticket:	10187259

02. SITUAÇÃO/REQUISITO

Ao simular ou executar um registro de exame que contenha um procedimento com grupo de percentual, o valor do movimento está sendo calculado sem considerar as parametrizações do grupo de percentual.

03. SOLUÇÃO

O programa foi alterado para calcular os valores corretamente - levando em consideração as parametrizações existentes para determinado procedimento.

10309651 DSAUGPSAUTOR-11131 DT Pagamento por Performance - Coluna Prev. Pagto do relatório de produção está saindo duplicado

01. DADOS GERAIS

Produto:	TOTVS Saúde Planos
Linha de Produto:	Linha Datasul
Segmento:	Saúde
Módulo:	HAW
Função:	Produção Médica (openmedicalproduction)
País:	Brasil
Ticket:	10309651

02. SITUAÇÃO/REQUISITO

O campo 'Prev.Pagto' está retornando com valor incorreto, a bonificação está sendo adicionada duas vezes ao valor.

03. SOLUÇÃO

Foi ajustado o processo para calcular corretamente o valor do pagamento.

10377797 DSAUGPSAUTOR-11289 DT Comunicação guia com pacote e OPME

01. DADOS GERAIS

Produto:	TOTVS Saúde Planos
Linha de Produto:	Linha Datasul
Segmento:	Saúde
Módulo:	HAW
Função:	Autorizador - Solicitação/Registro de Exame
País:	Brasil
Ticket:	10377797

02. SITUAÇÃO/REQUISITO

Ao solicitar uma guia de autorização, na qual a guia possua pacote com OPME, o **Autorizador** está obrigando que o pacote seja incluído nos anexos clínicos. Isso está gerando um erro no WSD, pois a solicitação indica que possui anexos porém nenhum movimento foi marcado como anexo.

03. SOLUÇÃO

O programa foi alterado para não obrigar a incluir o pacote com insumos OPME nos anexos de OPME.

10410704 DSAUGPSAUTOR-11439 DT Inconsistência ao efetivar insumos

01. DADOS GERAIS

Produto:	TOTVS Saúde Planos
Linha de Produto:	Linha Datasul
Segmento:	Saúde
Módulo:	HAW
Função:	Registro Exames (newsadregistryguide)
País:	Brasil
Ticket:	10410704

02. SITUAÇÃO/REQUISITO

Ao registrar uma guia que contenha insumos, é apresentada inconsistência no processo, impossibilitando a conclusão do mesmo.

03. SOLUÇÃO

Foram realizados ajustes nas rotinas de registro do autorizador web para corrigir a situação reportada no chamado.

10475533 DSAUGPSAUTOR-11370 DT Não traz informações do beneficiário na agenda

01. DADOS GERAIS

Produto:	TOTVS Saúde Planos
Linha de Produto:	Linha Datasul
Segmento:	Saúde
Módulo:	HAW
Função:	HAW - Agenda Médica
País:	Brasil
Ticket:	10475533

02. SITUAÇÃO/REQUISITO

No **Autorizador**, quando selecionada a **Agenda Médica**, ao pesquisar um beneficiário marcando o *checkbox* de **Com Carteira**, o beneficiário não está sendo carregado em tela.

03. SOLUÇÃO

Corrigido para que ao selecionar o beneficiário seus dados sejam carregados corretamente.

10493645 DSAUGPSAUTOR-11896 DT Consulta de Títulos

01. DADOS GERAIS

Produto:	TOTVS Saúde Planos
Linha de Produto:	Linha Datasul
Segmento:	Saúde
Módulo:	HAW
Função:	Consulta De Títulos (toprovidertitles)
País:	Brasil
Ticket:	10493645

02. SITUAÇÃO/REQUISITO

No menu de consulta de títulos, do autorizador, ao consultar um título que possua eventos de glosa, clicar na lupa para detalhar os beneficiários que foram glosados, o sistema exibe todos os beneficiários, inclusive os que não foram glosados.

03. SOLUÇÃO

Realizado ajuste na rotina que realiza a consulta de títulos para que, ao clicar no detalhe de um título glosado, sejam exibidos somente os beneficiários glosados.

10496345 DSAUGPSAUTOR-12266 DT Reimpressão de Documentos

01. DADOS GERAIS

Produto:	TOTVS Saúde Planos
Linha de Produto:	Linha Datasul
Segmento:	Saúde
Módulo:	HAW
Função:	Reimpressão De Documentos (openreceiptserviceview)
País:	Brasil
Ticket:	10496345

02. SITUAÇÃO/REQUISITO

Ao ativar a propriedade **com.totvs.saude.wac.medicalproductionmpl** como valor igual a **com.totvs.saude.business.medicalproduction.sql.delegate.MedicalProductionSqlDelegate** e utilizar banco **progress** está ocorrendo erros durante a leitura.

03. SOLUÇÃO

O programa foi alterado para que a leitura ocorra corretamente utilizando a propriedade.

10546532 DSAUGPSAUTOR-11552 DT 12.1.29-5 - HAW Erro ao buscar beneficiário com biometria bloqueada

01. DADOS GERAIS

Produto:	TOTVS Saúde Planos
Linha de Produto:	Linha Datasul
Segmento:	Saúde
Módulo:	HAW
Função:	Checkin (tocheckin)
País:	Brasil
Ticket:	10546532

02. SITUAÇÃO/REQUISITO

No autorizador, ao realizar busca de beneficiários por nome, não é exibida a mensagem que o beneficiário está bloqueado e não faz nada.

03. SOLUÇÃO

O programa foi alterado para exibir a mensagem corretamente, independente da busca utilizada.

10551786 DSAUGPSAUTOR-11560 DT- Data em branco no registro e simulação

01. DADOS GERAIS

Produto:	TOTVS Saúde Planos
Linha de Produto:	Linha Datasul
Segmento:	Saúde
Módulo:	HAW
Função:	Registro Exames (newsadtregistryguide)
País:	Brasil
Ticket:	10551786

02. SITUAÇÃO/REQUISITO

Ao realizar um registro de exames a data de realização está sendo exibida em branco. Além disso, ao imprimir o comprovante de atendimento no campo onde deveria conter a data é exibido o valor 'null'.

03. SOLUÇÃO

Ajuste realizado para que a data de realização seja exibida corretamente tanto no comprovante de registro como no documento impresso.

10551786 DSAUGPSAUTOR-11922 DT Data em branco no registro e simulação

01. DADOS GERAIS

Produto:	TOTVS Saúde Planos
Linha de Produto:	Linha Datasul
Segmento:	Saúde
Módulo:	HAW
Função:	Registro Exames (newsadregistryguide)
País:	Brasil
Ticket:	10551786

02. SITUAÇÃO/REQUISITO

Ao realizar registro ou simulação de exames contendo pacotes através do Autorizador não é exibida a data de realização no comprovante.

03. SOLUÇÃO

Foi alterado o Autorizador para exibir a data de realização no comprovante de atendimento.

10588459 DSAUGPSAUTOR-11616 DT Registro Anexos De Outras Despesas

01. DADOS GERAIS

Produto:	TOTVS Saúde Planos
Linha de Produto:	Linha Datasul
Segmento:	Saúde
Módulo:	HAW
Função:	Guia De Outras Despesas (openotherexpenses)
País:	Brasil
Ticket:	10588459

02. SITUAÇÃO/REQUISITO

O autorizador não estava considerando a parametrização realizada através da propriedade **com.totvs.saude.outrasDespesas.nrDiasRetroativos** quando o código do documento era digitado, sem a utilização da funcionalidade de zoom. Ao informar o código ou série do documento através da funcionalidade de zoom a propriedade funciona corretamente.

03. SOLUÇÃO

Foram realizados ajustes para que a propriedade acima citada seja considerada também quando o código do documento for digitado no campo, sem a utilização da funcionalidade de zoom.

10630729 DSAUGPSAUTOR-11679 DT 12.1.29-5 - HAW Não Mostra Numero da Guia na Tela da Reimpressão

01. DADOS GERAIS

Produto:	TOTVS Saúde Planos
Linha de Produto:	Linha Datasul
Segmento:	Saúde
Módulo:	HAW
Função:	Reimpressão De Documentos (openreceiptserviceview)
País:	Brasil
Ticket:	10630729

02. SITUAÇÃO/REQUISITO

Após registrar uma guia, ao acessar a tela de reimpressão de documentos, não é exibido o número da guia no documento gerado.

03. SOLUÇÃO

Foi ajustado o programa para trazer o número da guia corretamente.

10674790 DSAUGPSAUTOR-12172 DT GPS TIMEOUT Solicitação de Consulta

01. DADOS GERAIS

Produto:	TOTVS Saúde Planos
Linha de Produto:	Linha Datasul
Segmento:	Saúde
Módulo:	HAW
Função:	Consulta (newconsultationguide)
País:	Brasil
Ticket:	10674790

02. SITUAÇÃO/REQUISITO

Ao registrar uma consulta pelo autorizador onde é gerado uma guia de autorização, no registro da docuser onde está o motivo da necessidade da guia de autorização está sempre ficando com a justificativa de TIMEOUT.

03. SOLUÇÃO

O programa foi alterado para que seja salvo o motivo pelo qual foi necessário uma guia de autorização.

10683527 DSAUGPSAUTOR-12066 DT Valor da Participação no Autorizador não considera o Grupo de Percentual quando utilizado Reserva de Guia

01. DADOS GERAIS

Produto:	TOTVS Saúde Planos
Linha de Produto:	Linha Datasul
Segmento:	Saúde
Módulo:	HAW
Função:	Registro Exames (newsadregistryguide)
País:	Brasil
Ticket:	10683527

02. SITUAÇÃO/REQUISITO

Ao realizar registro de guias para clínicas que possuem o parâmetro de Reserva de Guia ligado o percentual de participação não considera a parametrização do grupo de percentual.

03. SOLUÇÃO

Realizado ajuste para que o percentual de participação cadastrado no grupo de percentual seja respeitado ao realizar o registro de guias para clínicas que possuem o parâmetro Reserva de Guia ativo.

10715394 DSAUGPSAUTOR-11809 DT Calculo Desconto Percentual

01. DADOS GERAIS

Produto:	TOTVS Saúde Planos
Linha de Produto:	Linha Datasul
Segmento:	Saúde
Módulo:	HAW
Função:	Cobertura Beneficiário (tobeneficiarycoverage)
País:	Brasil
Ticket:	10715394

02. SITUAÇÃO/REQUISITO

Durante a simulação da participação o sistema estava considerando movimentos criados através da divisão de honorários para aplicar o desconto percentual.

03. SOLUÇÃO

Corrigidos os trechos da simulação de participação para que sejam desconsiderados movimentos de divisão de honorários quando o movimento principal da divisão está presente na conta, regra idêntica a como já era feito no processo de geração normal.

10796260 DSAUGPSAUTOR-11950 DT Carteiras Zeradas na busca do beneficiário

01. DADOS GERAIS

Produto:	TOTVS Saúde Planos
Linha de Produto:	Linha Datasul
Segmento:	Saúde
Módulo:	HAW
Função:	Checkin (tocheckin)
País:	Brasil
Ticket:	10796260

02. SITUAÇÃO/REQUISITO

No Autorizador, a busca de beneficiários retorna beneficiários que ainda não possuem carteira.

03. SOLUÇÃO

Alterada lógica responsável pela busca de beneficiários, para que beneficiários que ainda não possuem carteira não sejam exibidos.

11008685 DSAUGPSAUTOR-12202 DT HAW Não mostra campo Ded.Depend nos relatórios

01. DADOS GERAIS

Produto:	TOTVS Saúde Planos
Linha de Produto:	Linha Datasul
Segmento:	Saúde
Módulo:	HAW
Função:	Consulta De Títulos (toprovidertitles)
País:	Brasil
Ticket:	11008685

02. SITUAÇÃO/REQUISITO

Nos títulos de pagamento, ao selecionar tanto a opção download (CSV) como a opção imprimir (PDF), o campo 'Ded. Depend' não está saindo nos relatórios.

03. SOLUÇÃO

Foi adicionado o campo 'Ded. Depend' nos relatórios dos títulos de pagamento (CSV e PDF).

11033277 DSAUGPSAUTOR-12235 DT Plano Terapêutico não está mostrando todas as informações

01. DADOS GERAIS

Produto:	TOTVS Saúde Planos
Linha de Produto:	Linha Datasul
Segmento:	Saúde
Módulo:	HAW
Função:	Guias Do Beneficiário (tooccupationguides)
País:	Brasil
Ticket:	11033277

02. SITUAÇÃO/REQUISITO

Ao gerar a impressão de uma guia de internação que possui anexo de quimioterapia pelos autorizador parte do campo Plano Terapêutico não é emitido.

03. SOLUÇÃO

O programa foi alterado para exibir todos os dados do campo Plano Terapêutico.

11036746 DSAUGPSAUTOR-12236 DT HAW Cadastro beneficiário intercâmbio com erro na busca da cidade

01. DADOS GERAIS

Produto:	TOTVS Saúde Planos
Linha de Produto:	Linha Datasul
Segmento:	Saúde
Módulo:	HAW
Função:	Dados Beneficiário (toinsuranceuserdetail)
País:	Brasil
Ticket:	11036746

02. SITUAÇÃO/REQUISITO

Ao incluir ou modificar um beneficiário de intercâmbio no Autorizador, a pesquisa de cidades está limpando o que foi informado e apresentando mensagem de 'Ocorreu um erro ao consultar os dados do beneficiário de intercâmbio'.

03. SOLUÇÃO

Foi ajustado o programa para fazer a mesma busca do botão Pesquisar quando pressionado Enter no campo.

11064862 DSAUGPSAUTOR-12309 DT Autorização automática para o procedimentos 1010102 e Negativa automática para o procedimento 10101063

01. DADOS GERAIS

Produto:	TOTVS Saúde Planos
Linha de Produto:	Linha Datasul
Segmento:	Saúde
Módulo:	HAT
Função:	Autorizacao De Guias (hat0110z)
País:	Brasil
Ticket:	11064862

02. SITUAÇÃO/REQUISITO

Ao efetuar a solicitação de autorização via WSD do procedimento **10101063** Teleconsulta, sistema está criando a guia com tipo de guia SADT ao invés de Consulta.

03. SOLUÇÃO

Alterado o sistema para que ao efetuar a solicitação de autorização do procedimento 10101063, o sistema salve a transação com tipo **Consulta**.

11178075 DSAUGPSAUTOR-12388 DT Inconsistência ao adicionar contato do beneficiário

01. DADOS GERAIS

Produto:	TOTVS Saúde Planos
Linha de Produto:	Linha Datasul
Segmento:	Saúde
Módulo:	HAW
Função:	Outros
País:	Brasil
Ticket:	11178075

02. SITUAÇÃO/REQUISITO

Ao acessar a tela de de contatos do beneficiário acaba gerando dois grids, durante inclusões e exclusões de contato é ocasionado uma inconsistência que trava o autorizador.

03. SOLUÇÃO

Foi ajustada a tela de contatos do beneficiário para corrigir a situação reportada.

11188255 DSAUGPSAUTOR-12396 DT 12.1.29-7 - HAW Perfil Médico - Campo Senha da Tabela Temporária Inválido

01. DADOS GERAIS

Produto:	TOTVS Saúde Planos
Linha de Produto:	Linha Datasul
Segmento:	Saúde
Módulo:	HAW
Função:	Solicita Exames
País:	Brasil
Ticket:	11188255

02. SITUAÇÃO/REQUISITO

Ao realizar uma solicitação de guia no autorizador web pelo perfil médico, a partir de uma agenda que tenha sido originada de uma senha que a data de validade venceu. É apresentado o erro 'Campo Senha da Tabela Temporária Inválido' impedindo o processo.

03. SOLUÇÃO

Foi ajustado o programa para corrigir a situação reportada no chamado.

11205617 DSAUGPSAUTOR-12429 DT 12.1.29-7 - HAW Permite acessar menu “Solicita autorização” sem informar prestador no checkin

01. DADOS GERAIS

Produto:	TOTVS Saúde Planos
Linha de Produto:	Linha Datasul
Segmento:	Saúde
Módulo:	HAW
Função:	Consulta (newconsultationguide)
País:	Brasil
Ticket:	11205617

02. SITUAÇÃO/REQUISITO

Ao entrar no autorizador com secretaria, mesmo sem selecionar nenhum prestador é possível acessar o menu Solicitações TISS do Prestador.

03. SOLUÇÃO

Foi ajustado o acesso ao menu para corrigir a situação reportada no chamado.

11229424 DSAUGPSAUTOR-12482 DT 12.1.29-7 HAW Solicitação insumo quimio inclui somente primeiro código

01. DADOS GERAIS

Produto:	TOTVS Saúde Planos
Linha de Produto:	Linha Datasul
Segmento:	Saúde
Módulo:	HAW
Função:	Registro Exames (newsadregistryguide)
País:	Brasil
Ticket:	11229424

02. SITUAÇÃO/REQUISITO

Ao solicitar um exame com anexo de quimioterapia via autorizador, caso sejam adicionados dois insumos iguais no anexo com quantidades diferentes somente o primeiro é incluído na guia.

03. SOLUÇÃO

O programa foi alterado para que fosse considerada a quantidade do insumo, e assim seja incluído corretamente.

11254296 DSAUGPSAUTOR-12516 DT 12.1.29-7 HAW Comprovante de INSS removido sem obrigar justificativa

01. DADOS GERAIS

Produto:	TOTVS Saúde Planos
Linha de Produto:	Linha Datasul
Segmento:	Saúde
Módulo:	
Função:	Demonstrativo Inss
País:	Brasil
Ticket:	11254296

02. SITUAÇÃO/REQUISITO

Ao realizar a exclusão de um registro de INSS Outras Fontes pelo Autorizador, não esta validando se a justificativa que é obrigatória foi informada.

03. SOLUÇÃO

Foi ajustado o programa para que apresente mensagem de erro e barre o processo, caso a justificativa não seja informada.

DSAUGPSAUTOR-11459 DT Ajuste acentuação tela check-in

01. DADOS GERAIS

Produto:	TOTVS Saúde Planos
Linha de Produto:	Linha Datasul
Segmento:	Saúde
Módulo:	Gestão de Planos de Saúde
Função:	HAW - Checkin
País:	Brasil

02. SITUAÇÃO/REQUISITO

Na tela do novo checkin as palavras **beneficiário** e **número** estão sem acento.

03. SOLUÇÃO

Foi ajustado o programa para exibir as palavras com acentuação.

DSAUGPSAUTOR-11468 DT Mensagem genérica ao tentar efetivar um SADT sem informar o Tipo de Atendimento

01. DADOS GERAIS

Produto:	TOTVS Saúde Planos
Linha de Produto:	Linha Datasul
Segmento:	Saúde
Módulo:	Gestão de Planos Saúde
Função:	HAW - Solicitação de Exames
País:	Brasil

02. SITUAÇÃO/REQUISITO

Ao solicitar um exame via autorizador sem informar o tipo de atendimento é apresentado uma mensagem genérica.

03. SOLUÇÃO

O programa foi ajustado para exibir uma mensagem específica ao não informar o campo **32 - Tipo de Atendimento**

DSAUGPSAUTOR-12098 DT Laudo medico não é limitado em tela

01. DADOS GERAIS

Produto:	TOTVS Saúde Planos
Linha de Produto:	Linha Datasul
Segmento:	Saúde
Módulo:	HAW
Função:	Solicitação de Internação
País:	Brasil
Ticket:	

02. SITUAÇÃO/REQUISITO

Descrição do laudo medico não é limitado em tela, causando inconsistência quando contém muitos caracteres.

03. SOLUÇÃO

Limitado a descrição do laudo médico na tela do autorizador para 80 caracteres.

DSAUGPSAUTOR-12158 DT (Pagto Perf) Ajuste valores de performance para eventos de glosa

01. DADOS GERAIS

Produto:	TOTVS Saúde Planos
Linha de Produto:	Linha Datasul
Segmento:	Saúde
Módulo:	HAW - Autorizador
Função:	
País:	Brasil
Ticket:	

02. SITUAÇÃO/REQUISITO

No Autorizador, no relatório de pagamento e na consulta dos títulos, mesmo que o movimento estivesse glosado era gerado um valor de performance.

03. SOLUÇÃO

Foi realizado ajustes para que em movimentos glosados não gere valor de performance.

HCG - Cadastros Gerais GP - Manutenção 12.1.32

11084084 DSAUGPSFINAN-10687 DT S-1210 eSocial

01. DADOS GERAIS

Produto:	TOTVS Saúde Planos
Linha de Produto:	Linha Datasul
Segmento:	Saúde
Módulo:	HCG
Função:	Central de exportações para o eSocial - hcg.eSocialExportaXML
País:	Brasil
Ticket:	11084084

02. SITUAÇÃO/REQUISITO

No eSocial S-1210, quando o prestador possui títulos com data de produção no mesmo mês e liquidação em competências diferentes, em alguns casos o valor líquido impresso esta diferente do valor liquidado no sistema.

03. SOLUÇÃO

Realizada alteração, para que os valores impressos no S-1210 estejam em conformidade com os valores gerados pelo sistema.

DSAUGPSCONTRAT2-12301 DT Validação do UF do conselho do prestador na importação de A400

01. DADOS GERAIS

Produto:	TOTVS Saúde Planos
Linha de Produto:	Linha Datasul
Segmento:	Saúde
Módulo:	HCG
Função:	Importação de Prestadores - RPW (hcg.healthProviderImport)
País:	Brasil

02. SITUAÇÃO/REQUISITO

Ao importar um arquivo pela tela Importação de Prestadores - RPW (hcg.healthProviderImport), apresenta inconsistência na validação do Registro do Conselho do prestador.

03. SOLUÇÃO

Ajustada a validação dos campos de Registro e de UF do conselho do prestador, que estavam com suas posições deslocadas, gerando inconsistências na validação, e gravando incorretamente a UF.

DSAUGPSCONTRAT2-12836 DT Apoio Carga CRM

01. DADOS GERAIS

Produto:	TOTVS Saúde Planos
Linha de Produto:	Linha Datasul
Segmento:	Saúde
Módulo:	HCG
Função:	Manutencao Beneficiarios - Migracao (hcg0210b)
País:	Brasil
Ticket:	

02. SITUAÇÃO/REQUISITO

Durante a carga das configurações do CRM através da sp-convergencia-hmr-crm, a campanha e ação da campanha não estão sendo criadas.

03. SOLUÇÃO

Realizada alteração nas sps de ação e campanha para que o processo seja concluído corretamente.

DSAUGPSCONTRAT2-12896 DT Erro ao carregar Tipos de Anexo na busca avançada da tela Manutenção Obrigatoriedade de Documentos

01. DADOS GERAIS

Produto:	TOTVS Saúde Planos
Linha de Produto:	Linha Datasul
Segmento:	Saúde
Módulo:	HCG - Cadastros Gerais
Função:	Manutenção Obrigatoriedade De Documentos (hcg.mandatoryDocument)
País:	Brasil

02. SITUAÇÃO/REQUISITO

Ao fazer uma busca avançada na tela de Manutenção Obrigatoriedade de Documentos, a lista de tipo de anexo não apresenta todos os anexos cadastrados na Manutenção de Tipo de Documentos.

03. SOLUÇÃO

Alterado o código da tela de Manutenção Obrigatoriedade de Documentos para que todos os registros sejam retornados, não apenas os vinte primeiros.

DSAUGPSCONTRAT2-13098 DT Manut. Configuração Protocolo Atendimento - atualizar package.json

01. DADOS GERAIS

Produto:	TOTVS Saúde Planos
Linha de Produto:	Linha Datasul
Segmento:	Saúde
Módulo:	HCG
Função:	Manutenção Configuração Protocolo Atendimento (hcg.attendanceProtocolSettings)
País:	Brasil

02. SITUAÇÃO/REQUISITO

Ao abrir o programa **Manutenção de Configuração Protocolo Atendimento**, a tela fica carregando sem trazer os dados.

03. SOLUÇÃO

Realizado ajuste para que o funcionamento do programa ocorra normalmente.

HFP - Faturamento Planos Saúde - Manutenção - 12.1.32

6839529 DSAUGPSFINAN-9997 DT Número do Banco Unicred no Boletos

01. DADOS GERAIS

Produto:	TOTVS Saúde Planos
Linha de Produto:	Linha Datasul
Segmento:	Saúde
Módulo:	TOTVS Saúde Planos (Linha Datasul)
Função:	Geração - Boletos (hfp.billetGeneration)
País:	Brasil

02. SITUAÇÃO/REQUISITO

Ao realizar o download de um boleto configurado para o banco Unicred, era apresentado o número do banco incorreto.

03. SOLUÇÃO

Realizado ajuste para considerar corretamente nos boletos o número correto do banco Unicred (136).

7279888 DSAUGPSFINAN-6666 DT VTRP - Ordenação DTW18aa

01. DADOS GERAIS

Produto:	TOTVS Saúde Planos
Linha de Produto:	Linha Datasul
Segmento:	Saúde
Módulo:	HFP
Função:	Manut. Confirmação Tít Contas Pagar-rpw (dtw18aa)
Ticket:	7279888

02. SITUAÇÃO/REQUISITO

Ao efetuar a confirmação de títulos a pagar através do DTW18aa o sistema está apresentando no momento da seleção dos títulos uma ordem diferente da apresentada no programa PP0410E - Manutenção Confirmação Títulos para o Contas a Pagar.

03. SOLUÇÃO

Alterada a forma de ordenação dos títulos para que sejam apresentados da mesma forma que o programa PP0410E - Manutenção Confirmação Títulos para o Contas a Pagar..

10139997 DSAUGPSFINAN-9641 DT Boleto com código de barras não gerado quando alterado o portador

01. DADOS GERAIS

Produto:	TOTVS Saúde Planos
Linha de Produto:	Linha Datasul
Segmento:	Saúde
Módulo:	HFP
Função:	Geração - Boletos (hfp.billetProcess) Geração - Boletos (hfp.billetGeneration)
Ticket:	10139997

02. SITUAÇÃO/REQUISITO

Quando um título do EMS tem o portador alterado, por consequência é gerada uma nova parcela do mesmo título. Ao gerar o boleto, o sistema não estava considerando essa nova parcela.

03. SOLUÇÃO

Foram alterados os programas de geração de boletos para buscar a parcela correta do título nos casos onde o portador é alterado.

10217141 DSAUGPSFINAN-9744 DT Geração A500 - Não apresenta logo no PDF do boleto

01. DADOS GERAIS

Produto:	TOTVS Saúde Planos
Linha de Produto:	Linha Datasul
Segmento:	Saúde
Módulo:	HRC - Revisão de Contas Médicas HFP - Faturamento de Planos de Saúde
Função:	Exportação Movimentos para Cobrança (RC0510M) Geração - Boletos (hfp.billetGeneration)
Ticket:	10217141

02. SITUAÇÃO/REQUISITO

Ao gerar o arquivo .PDF do boleto quando configurado logo e capa no layout, apresenta erro no processo e os mesmos não são incluídos no arquivo .PDF gerado.

03. SOLUÇÃO

Realizado ajuste para gerar o arquivo .PDF do boleto contendo capa e logo conforme configurados no layout do boleto.

10353272 DSAUGPSFINAN-10156 DT (ACORDADO CLIENTE - 21/01) Regra não está refletindo quando ocorre as utilizações em intercâmbio

01. DADOS GERAIS

Produto:	TOTVS Saúde Planos
Linha de Produto:	Linha Datasul
Segmento:	Saúde
Módulo:	HFP - Faturamento Planos Saúde
Função:	Geração Dos Movimentos De Custo Operacional (hfp0710b)
País:	Brasil
Ticket:	10353272

02. SITUAÇÃO/REQUISITO

As regras cadastradas no RC0310H não são devidamente localizadas ao realizar o faturamento de custo operacional usando as rotinas independizadas.

03. SOLUÇÃO

Ajustadas rotinas de faturamento independizado de custo operacional para considerar corretamente as regras cadastradas quando intercâmbio.

10416625 DSAUGPSFINAN-9968 DT Faturamento retroativo para beneficiário incluído após faturamento do mês.

01. DADOS GERAIS

Produto:	TOTVS Saúde Planos
Linha de Produto:	Linha Datasul
Segmento:	Saúde
Módulo:	HFP
Função:	Geracao/Estorno Notas Serviço - HFP0510I Execução/Simulação Notas Serviço Complementar - HFP0510T
País:	Brasil
Ticket:	10416625

02. SITUAÇÃO/REQUISITO

Contratos que utilizam regra de mensalidade não estão realizando a cobrança proporcional referente ao mês anterior quando um beneficiário foi incluído e excluído no mês de último faturamento do contrato. A cobrança complementar também não encontra o beneficiário.

03. SOLUÇÃO

Ajustados programas de geração de mensalidade pré-pagamento para considerar cobrança proporcional referente ao mês anterior quando um beneficiários foi incluído e excluído no mês de último faturamento do contrato.

10500213 DSAUGPSFINAN-10086 DT Inconsistência nas regras de mensalidade

01. DADOS GERAIS

Produto:	TOTVS Saúde Planos
Linha de Produto:	Linha Datasul
Segmento:	Saúde
Módulo:	HFP
Função:	Geracao/Estorno Notas Serviço - HFP0510I
País:	Brasil
Ticket:	10500213

02. SITUAÇÃO/REQUISITO

O faturamento de pré-pagamento está considerando os reajustes em regras e contratos onde a vigência é posterior ao reajuste aplicado.

03. SOLUÇÃO

Ajustados programas de geração de faturamento de pré-pagamento para não considerar os reajustes aplicados anteriores a vigência do critério da regra.

10519296 DSAUGPSFINAN-10071 DT Mensagem de reajuste - boletos

01. DADOS GERAIS

Produto:	TOTVS Saúde Planos
Linha de Produto:	Linha Datasul
Segmento:	Saúde
Módulo:	HFP
Função:	Geração - Boletos - hfp.billetGeneration
País:	Brasil
Ticket:	10519296

02. SITUAÇÃO/REQUISITO

O processo de geração de boletos não está exibindo as mensagens da aba **Reajuste de Contratos**, do programa **Cadastro de Mensagens - Boletos**, para reajustes que foram aplicados em meses posteriores ao seu mês de vigência.

03. SOLUÇÃO

Ajustada a regra do processo para gerar as mensagens da aba **Reajuste de Contratos** corretamente, conforme parametrização.

10621667 DSAUGPSFINAN-10185 DT Faturamento retroativo não gerado para beneficiário incluído e excluído dentro do mês

01. DADOS GERAIS

Produto:	TOTVS Saúde Planos
Linha de Produto:	Linha Datasul
Segmento:	Saúde
Módulo:	HFP
Função:	Geração/Estorno Notas Serviço - On-Line (FP0510I) Geração Notas Serviço Pré-Pagamento - Batch (FP0710A) Geração Notas Serv. Pré-Pagamento - RPW (DTVW02AA) Simulação Notas Serviço Pré-Pagamento (FP0710F) Geração Notas Serviço com Padrão Cobertura - Batch (FP0710N) Geração Notas Serviço com Padrão Cobertura - RPW (DTVW51AA) Simulação Notas Serviço Padrão Cobertura (FP0710H)
País:	Brasil
Ticket:	10621667

02. SITUAÇÃO/REQUISITO

Ao realizar o faturamento de pré-pagamento não estava considerando beneficiários incluídos e excluídos no mês de último faturamento nos casos em que esses beneficiários foram incluídos após a nota de serviço estar gerada para o período e não existir mais beneficiários ativos no contrato para o mês seguinte.

03. SOLUÇÃO

Ajustados os processos de geração de faturamento pré-pagamento para considerar o faturamento retroativo de beneficiários incluídos e excluídos no mês de último faturamento nos casos em que esses beneficiários foram incluídos após a nota de serviço estar gerada para o período e não existir mais beneficiários ativos no contrato para o mês seguinte.

10637205 DSAUGPSFINAN-10178 DT Inconsistência ao informar percentual de desconto em Regra

01. DADOS GERAIS

Produto:	TOTVS Saúde Planos
Linha de Produto:	Linha Datasul
Segmento:	Saúde
Módulo:	HFP - Faturamento Planos Saúde
Função:	Manutenção Regras de Desconto de Mensalidade - hfp.discountRules
País:	Brasil
Ticket:	10637205

02. SITUAÇÃO/REQUISITO

O programa **Manutenção Regras de Desconto de Mensalidade** permitia cadastrar apenas uma casa decimal no campo de percentual de desconto.

03. SOLUÇÃO

Ajustado o programa para que permita registrar duas casas decimais na regra.

10640410 DSAUGPSFINAN-10205 DT Demonstrativo Fatura Cobrança Custo Operacional

01. DADOS GERAIS

Produto:	TOTVS Saúde Planos
Linha de Produto:	Linha Datasul
Segmento:	Saúde
Módulo:	HFP
Função:	Demonstrativos Faturas Cobrança Custo Operacional - FP0610B
País:	Brasil
Ticket:	10640410

02. SITUAÇÃO/REQUISITO

Ao efetuar a geração do demonstrativo de custo operacional, caso não sejam localizadas faturas correspondentes ao intervalo de seleção informado era mantido o arquivo gerado anteriormente mesmo indicando a sobreposição mesmo.

03. SOLUÇÃO

Foram efetuados ajustes no programa para limpar as informações do arquivo antes de cada execução.

10662621 DSAUGPSFINAN-10216 DT Geração de Nota Fiscal com mais de um item

01. DADOS GERAIS

Produto:	TOTVS Saúde Planos
Linha de Produto:	Linha Datasul
Segmento:	Saúde
Módulo:	HFP - Faturamento de Planos de Saúde
Função:	Geração de Notas Fiscais - RPW (hfp.generateInvoiceNote)
País:	Brasil
Ticket:	10662621

02. SITUAÇÃO/REQUISITO

O programa de Geração das Notas Fiscais não realizava o envio de mais de um Item por nota fiscal.

03. SOLUÇÃO

Disponibilizado envio de mais de um Item por Nota Fiscal, quando existir mais de uma nota vinculada à Fatura.

O critério para criação dos itens da Nota Fiscal é definido pelas informações cadastradas em **Manutenção Parâmetros Nota Fiscal (FP0310L)**.

10685604 DSAUGPSFINAN-10382 DT Geração de Boletos - Ajustes Campos do PDF

01. DADOS GERAIS

Produto:	TOTVS Saúde Planos
Linha de Produto:	Linha Datasul
Segmento:	Saúde
Módulo:	HFP - Faturamento de Planos de Saúde
Função:	Geração - Boletos (hfp.billeteprocess)
País:	Brasil
Ticket:	10685604

02. SITUAÇÃO/REQUISITO

No boleto PDF era necessário ajustar os seguintes itens:

- Logo banco Unicred estava sendo impresso desconfigurado.
- Para o banco Sicredi, o sistema não estava utilizando o local de atendimento parametrizado nas configurações financeiras para imprimir no pdf.
- No endereço do sacado, o estado está sendo impresso por extenso ao invés de utilizar a sigla da UF

03. SOLUÇÃO

Foram realizados os ajustes para os itens acima mencionados.

10691820 DSAUGPSFINAN-10253 DT Consulta Valores Faturamento Pré-pagamento

01. DADOS GERAIS

Produto:	TOTVS Saúde Planos
Linha de Produto:	Linha Datasul
Segmento:	Saúde
Módulo:	HFP
Função:	Geração/Estorno Notas Serviço - On-Line - HFP0510I Geração Notas Serviços Pré-Pagamento - Batch - HFP0710A Geração Notas Serv. Pré-Pagamento - RPW - DTVW02AA Consulta Valores Faturamento Pré-Pagamento - HFP0910V
País:	Brasil
Ticket:	10691820

02. SITUAÇÃO/REQUISITO

O programa **Consulta valores regras de mensalidade** não está aplicando os valores de reajustes criados em regras de mensalidade. Ao faturar os contratos que utilizam reajuste por regra, não está aplicando o reajuste no primeiro mês e nos meses seguintes está aplicando retroativo.

03. SOLUÇÃO

Ajustadas as rotinas de geração de faturamento de pré-pagamento e o programa **Consulta valores regras de mensalidade** para considerar corretamente os reajustes aplicados na regra de mensalidade.

10711574 DSAUGPSFINAN-10459 DT DIOPS - Divergência Período de Cobertura

01. DADOS GERAIS

Produto:	TOTVS Saúde Planos
Linha de Produto:	Linha Datasul
Segmento:	Saúde
Módulo:	HFP - Faturamento de Planos de Saúde
Função:	Contraprestação Pecuniárias / Prêmios por Período de Cobertura - DIOPS - hfp.diopsMonthlyFeeCoverageReport
Ticket:	10711574

02. SITUAÇÃO/REQUISITO

Ao efetuar a geração do DIOPS, liquidações não consideradas contabilmente pelo ACR estavam sendo apresentadas como valor recebido.

03. SOLUÇÃO

Foram efetuadas ajustes para não considerar como valor recebido liquidações não consideradas contabilmente pelo ACR.

10747541 DSAUGPSFINAN-10282 DT Atualização Contas Contábeis Eventos Notas Serviço

01. DADOS GERAIS

Produto:	TOTVS Saúde Planos
Linha de Produto:	Linha Datasul
Segmento:	Saúde
Módulo:	HFP
Função:	Atualização Contas Contábeis Eventos Notas Serviço - FP03100
País:	Brasil
Ticket:	10747541

02. SITUAÇÃO/REQUISITO

Ao efetuar a atualização das contas contábeis de faturas estornadas, ocorria inconsistência progress quando o parâmetro **Usa Regra Ato Nao Credenciado** esta ativo no programa **Manutenção Parâmetros Faturamento - FP0310A**.

03. SOLUÇÃO

Foram efetuados ajustes no programa para não apresentar inconsistência progress.

10840395 DSAUGPSFINAN-10370 DT Valor de calculo proporcional incorreto.

01. DADOS GERAIS

Produto:	TOTVS Saúde Planos
Linha de Produto:	Linha Datasul
Segmento:	Saúde
Módulo:	HFP - Faturamento de Planos de Saúde
Função:	Geracao/Estorno Notas De Servico (hfp0510i)
País:	Brasil
Ticket:	10840395

02. SITUAÇÃO/REQUISITO

Ao realizar o faturamento de pré-pagamento, utilizando a função de cálculo complementar de um contrato que utiliza regras de mensalidade, está considerando o valor da regra atual nos casos em que o beneficiário tem faturamento retroativo a ser calculado com uma regra diferente.

03. SOLUÇÃO

Ajustados os processos de geração de faturamento de pré-pagamento para considerar a regra relacionada ao período calculado.

10885232 DSAUGPSFINAN-10386 DT 6) Nosso Número está mostrando apenas o Nosso Número, onde o formato é 99 / 99999999999-D

01. DADOS GERAIS

Produto:	TOTVS Saúde Planos
Linha de Produto:	Linha Datasul
Segmento:	Saúde
Módulo:	HFP
Função:	Geração - Boletos (hfp.billeteprocess)
País:	Brasil
Ticket:	10885232

02. SITUAÇÃO/REQUISITO

Na geração dos boletos PDF para os bancos Bradesco e Unicred, o sistema não está imprimindo o nosso número seguindo o formato definido por esses 2 bancos. Formato: CARTEIRA / NOSSONUMERO - DIGITOVERIFICADOR.

03. SOLUÇÃO

Realizada alteração para que seja considerado o formato definido pelos 2 bancos, no campo de nosso número nas informações do cedente.

10904147 DSAUGPSFINAN-10475 DT I2101-01272 - Problemas na visualização de nota complementar

01. DADOS GERAIS

Produto:	TOTVS Saúde Planos
Linha de Produto:	Linha Datasul
Segmento:	Saúde
Módulo:	HFP
Função:	Execucao/Simulacao Calculo Complementar - Batch (hfp0710t) Execucao/Simulacao Calculo Complementar (hfp0510t)
País:	Brasil
Ticket:	10904147

02. SITUAÇÃO/REQUISITO

Ao efetuar a geração das Notas de Serviço Complementares, através do programa de geração de faturamento complementar, o sistema está apresentando os valores total por faixa etária incorretamente.

03. SOLUÇÃO

Alterada a API de geração de Notas de Serviço Complementares para que apresente corretamente os valores totais ao visualizar por Faixa Etária.

10934344 DSAUGPSFINAN-10536 DT Devolução de Mensalidade - Relatório de Acompanhamento e erros

01. DADOS GERAIS

Produto:	TOTVS Saúde Planos
Linha de Produto:	Linha Datasul
Segmento:	Saúde
Módulo:	HFP - Faturamento de Planos de Saúde
Função:	Geração Notas Serviço Devolução De Mensalidade RPW (dtvw-devolucao-mensalidade)
País:	Brasil
Ticket:	10934344

02. SITUAÇÃO/REQUISITO

No rpw de devolução de mensalidade (DTWV-DEVOLUCAO-MENSALIDADE), quando o usuário estava com o arquivo de acompanhamento aberto e realizava uma nova geração o sistema não atualiza os dados do arquivo.

03. SOLUÇÃO

Realizada alteração, para que o sistema gere arquivos com nomes únicos para evitar o conflito dos arquivos estarem abertos pelo usuário. Quando a execução for agendada será adicionado ao nome do arquivo o número do pedido rpw, caso seja execução online será adicionado um número que representa a hora do momento da execução.

11036562 DSAUGPSFINAN-10588 DT DIOPS - Divergência Período de Cobertura

01. DADOS GERAIS

Produto:	TOTVS Saúde Planos
Linha de Produto:	Linha Datasul
Segmento:	Saúde
Módulo:	HFP - Faturamento de Planos de Saúde
Função:	Contraprestação Pecuniárias / Prêmios por Período de Cobertura - DIOPS - hfp.diopsMonthlyFeeCoverageReport
Ticket:	11036562

02. SITUAÇÃO/REQUISITO

Ao efetuar a geração do DIOPS não estava sendo considerado o indicador de "Faturamento Proporcional" da "Manutenção Indicador Faturamento Termo Adesão - FP0110B" na apresentação do período de cobertura.

03. SOLUÇÃO

Foram efetuadas ajustes para considerar o indicador de "Faturamento Proporcional" da "Manutenção Indicador Faturamento Termo Adesão - FP0110B" na apresentação do período de cobertura.

11161679 DSAUGPSFINAN-10823 DT Cobrança de Franquia em faturamento de co-participação

01. DADOS GERAIS

Produto:	TOTVS Saúde Planos
Linha de Produto:	Linha Datasul
Segmento:	Saúde
Módulo:	HFP
Função:	Geração Notas Serviços Participação - Fator Moderador (FP0710C) Geração Notas Serviços Participação - RPW (DTVW27AA) Relatório Previsão Participação - Fator Moderador (FP0610R)
País:	Brasil
Ticket:	11161679

02. SITUAÇÃO/REQUISITO

Ao realizar a geração do faturamento de co-participação, o sistema não estava considerando a parametrização de Franquia estabelecida no programa **Limite Participação Franquia (FP02100)** para documentos de internação. A situação ocorria somente quando o cliente possui além da franquia, um cadastro de limite de participação que abrange a estrutura do movimento em questão.

03. SOLUÇÃO

Ajustado faturamento de co-participação para considerar corretamente as Regras de Franquia cadastradas no programa FP02100.

11176516 DSAUGPSFINAN-10772 DT Contabilização de Eventos Programados por Beneficiário

01. DADOS GERAIS

Produto:	TOTVS Saúde Planos
Linha de Produto:	Linha Datasul
Segmento:	Saúde
Módulo:	HFP
Função:	Geração/Estorno Notas Serviço - On-Line (FP0510I) Geração Notas Serviço Pré-Pagamento - Batch (FP0710A) Geração Notas Serv. Pré-Pagamento - RPW (DTVW02AA) Simulação Notas Serviço Pré-Pagamento (FP0710F) Geração Notas Serviço com Padrão Cobertura - Batch (FP0710N) Geração Notas Serviço com Padrão Cobertura - RPW (DTVW51AA) Simulação Notas Serviço Padrão Cobertura (FP0710H)
País:	Brasil
Ticket:	11176516

02. SITUAÇÃO/REQUISITO

Ao realizar a contabilização, valores de eventos programados (Classe de Evento 'M' e Classe de Rotina 15 - CALCULO-PROGRAMADO-VALOR) cadastrados por beneficiário nas notas de serviço não eram apresentados nas contas de provisão configuradas.

03. SOLUÇÃO

Alterada geração de notas de serviço para criar os registros necessários para que os eventos programados sejam contabilizados nas contas de provisão corretamente.

11232920 DSAUGPSFINAN-10798 DT Erro ao exportar títulos

01. DADOS GERAIS

Produto:	TOTVS Saúde Planos
Linha de Produto:	Linha Datasul
Segmento:	Saúde
Módulo:	HFP
Função:	Geração de Títulos para o Contas a Receber (FP0510R)
País:	Brasil
Ticket:	11232920

02. SITUAÇÃO/REQUISITO

Na integração de títulos com o EMS, quando é gerada uma quantidade de títulos superior a 100 mil no mesmo mês, o sistema começa a repetir a referencia criada para esses títulos, fazendo com que o processo de integração não seja finalizado.

03. SOLUÇÃO

Realizada alteração no processo de Geração de Títulos no Contas a Receber, para aumentar a quantidade de referencias únicas que podem ser criadas dentro do mesmo mês.

11238712 DSAUGPSFINAN-10816 DT Ajuste descrição Plano e Tipo de Plano em FP02100

01. DADOS GERAIS

Produto:	TOTVS Saúde Planos
Linha de Produto:	Linha Datasul
Segmento:	Saúde
Módulo:	HFP
Função:	Limite Participação Franquia (FP02100)
País:	Brasil
Ticket:	11238712

02. SITUAÇÃO/REQUISITO

Ao efetuar a consulta do Limite Participação Franquia - FP02100, o sistema primeiramente trás a informação de descrição dos campos "Plano" e "Tipo de Plano" corretamente, mas após voltar a tela inicial novamente, a informação é apresentada incorretamente.

03. SOLUÇÃO

Alterado o programa FP02100 para que apresente corretamente a descrição dos campos "Plano" e "Tipo de Plano".

11320542 DSAUGPSFINAN-10869 DT Carta de quitação para cliente inadimplente

01. DADOS GERAIS

Produto:	TOTVS Saúde Planos
Linha de Produto:	Linha Datasul
Segmento:	Saúde
Módulo:	
Função:	Geração - Boletos (hfp.billetprocess)
País:	Brasil
Ticket:	11320542

02. SITUAÇÃO/REQUISITO

Sistema está emitindo carta de quitação para clientes que estão inadimplentes.

03. SOLUÇÃO

Alterada lógica responsável por validar necessidade de emissão da carta de quitação.

DSAUGPSFINAN-9942 DT Geração de boleto na Consulta Pagamento Prestador

01. DADOS GERAIS

Produto:	TOTVS Saúde Planos
Linha de Produto:	Linha Datasul
Segmento:	Saúde
Módulo:	TOTVS Saúde Planos (Linha Datasul)
Função:	HPP - Consulta Pagamento Prestador - PP0510C

02. SITUAÇÃO/REQUISITO

Boleto não era gerado pela Consulta de Pagamentos de Prestadores.

03. SOLUÇÃO

Realizado ajuste para que os boletos sejam gerados corretamente pelo programa.

DSAUGPSFINAN-10132 DT Boletos - Cadastro de layout e paginação da geração de remessa TXT

01. DADOS GERAIS

Produto:	TOTVS Saúde Planos
Linha de Produto:	Linha Datasul
Segmento:	Saúde
Módulo:	HFP - Faturamento Planos Saúde
Função:	Geração - Boletos (hfp.billetGeneration) Cadastro de Layouts - Boletos (hfp.BilletLayout)
País:	Brasil

02. SITUAÇÃO/REQUISITO

No processo de boletos foram identificadas as seguintes situações:

- 1 - O cadastro de Layouts TXT não permitia incluir campo livre sem conteúdo.
- 2 - Na geração do arquivo TXT o sistema estava paginando o arquivo à cada 150 faturas.
- 3 - No cadastro de mensagens em algumas situações os sistema não estava salvando as mensagens.

03. SOLUÇÃO

Foram realizadas as seguintes alterações:

- 1 - Alterado o cadastro de layout txt para permitir texto livre sem conteúdo.
- 2 - Alterada geração do txt para não paginar o arquivo gerando uma remessa única.
- 3 - Alterado cadastro de mensagem para que salve os dados corretamente.

DSAUGPSFINAN-10375 DT Sequence nosso-numero boletos para banco progress

01. DADOS GERAIS

Produto:	TOTVS Saúde Planos
Linha de Produto:	Linha Datasul
Segmento:	Saúde
Módulo:	HFP
Função:	Parâmetros dos Boletos (hfp.billetParamConfigurations)
País:	Brasil
Ticket:	

02. SITUAÇÃO/REQUISITO

No cadastro de parâmetros dos boletos, quando o nosso numero atual é alterado e o cliente utiliza banco progress em algumas situações o novo valor não é atualizado na sequence do banco.

03. SOLUÇÃO

Realizada alteração para que o Nosso Número seja gravado corretamente na sequence em banco progress.

HMC - Manutenção de Cadastro - Manutenção 12.1.32

10396084 DSAUGPSCONTRAT2-12113 DT Listagem de Carteiras - Nova via

01. DADOS GERAIS

Produto:	TOTVS Saúde Planos
Linha de Produto:	Linha Datasul
Segmento:	Saúde
Módulo:	HVP
Função:	Manutenção Emissao Documentos Identificacao Beneficiario (mc0510k1)
País:	Brasil
Ticket:	10396084

02. SITUAÇÃO/REQUISITO

Ao marcar o parâmetro 'Quebra de pagina' na emissão de nova via do documento de identificação do beneficiário, o totalizador por página não era impresso.

03. SOLUÇÃO

Alterado o relatório para exibir corretamente os totalizadores por página.

11237233 DSAUGPSCONTRAT2-12895 DT Inconsistência processo de importação de beneficiários - MC0510Q

01. DADOS GERAIS

Produto:	TOTVS Saúde Planos
Linha de Produto:	Linha Datasul
Segmento:	Saúde
Módulo:	
Função:	Importação De Beneficiários
País:	Brasil
Ticket:	11237233

02. SITUAÇÃO/REQUISITO

Ao efetuar a importação de beneficiários empresa, através do MC0510Q, o sistema apresenta erro de duplicidade de módulo.

03. SOLUÇÃO

Efetuada a alteração do processo de importação de beneficiários empresa - MC0510Q para que não permita a duplicidade de módulos agregados, assim não ocorrendo o erro no momento da importação.

DSAUGPSCONTRAT2-12404 DT Melhorar Performance Importação de Beneficiários

01. DADOS GERAIS

Produto:	TOTVS Saúde Planos
Linha de Produto:	Linha Datasul
Segmento:	Saúde
Módulo:	HMC
Função:	Importação de Beneficiarios de Empresa (MC0510Q)
País:	Brasil

02. SITUAÇÃO/REQUISITO

O processo de importação do beneficiário de empresa, com arquivos grandes (contendo muitos beneficiários), demora muito para ser concluído.

03. SOLUÇÃO

Foram melhoradas algumas consultas realizadas na validação do processo de inclusão e alteração de beneficiários, otimizando a performance do processo, o que irá refletir em um menor tempo na importação de beneficiários.

DT Correção tratativas tabela temporária no programa dtvw4227 ao utilizar cpc-mc0510l.p

01. DADOS GERAIS

Produto:	TOTVS Saúde Planos
Linha de Produto:	Saúde
Segmento:	TOTVS Saúde Planos (Linha Datasul)
Módulo	HMC - Manutenção de Cadastro
Função:	Emissão Documentos Identificação dos Beneficiários - Emissão/ Reemissão (DTVW42AA)
Requisito:	DSAUGPSFSW-1194

02. SITUAÇÃO/REQUISITO

Utilização da tabela temporária incorreta no retorno da CPC-MC0510L, ponto ORDEM-CAMPPROP, no programa dtvw4227.

03. SOLUÇÃO

Alterado para utilizar a tabela temporária correta.

HMR - Marketing Receptivo - Manutenção 12.1.32

DSAUGPSCONTRAT2-12015 DT Carga Ocorrências HMR para CRM

01. DADOS GERAIS

Produto:	TOTVS Saúde Planos
Linha de Produto:	Linha Datasul
Segmento:	Saúde
Módulo:	CRM
Função:	Manutenção de Ocorrências
País:	Brasil
Ticket:	

02. SITUAÇÃO/REQUISITO

Para as ocorrências fechadas, os repasses não estavam sendo enviados como encaminhamento ao rodar a spp/sp-convergencia-hmr-crm.

03. SOLUÇÃO

Ao rodar a carga das ocorrências, processo passa a enviar os repasses como encaminhamento mesmo quando a ocorrência estiver fechada.

DSAUGPSCONTRAT2-12242 DT Correção SP Convergência - Envio de Texto de Abertura para o CRM

01. DADOS GERAIS

Produto:	TOTVS Saúde Planos
Linha de Produto:	Linha Datasul
Segmento:	Saúde
Módulo:	HMR - Marketing Receptivo
Função:	SP Convergência HMR para o CRM (spp\sp-convergencia-hmr-crm)
País:	Brasil

02. SITUAÇÃO/REQUISITO

Ao realizar a carga do CRM através da SPP de Convergência do HMR para o CRM, o movimento de abertura em alguns casos enviava erroneamente o texto de abertura de protocolo do HMR para o CRM.

03. SOLUÇÃO

Foi alterado o programa de carga do CRM para enviar o movimento de abertura ao integrar o protocolo.

DSAUGPSCONTRAT2-13015 DT HMR x CRM - Correção temp-table

01. DADOS GERAIS

Produto:	TOTVS Saúde Planos
Linha de Produto:	Linha Datasul
Segmento:	Saúde
Função:	Manter Chamados De Atendimento
País:	Brasil

02. SITUAÇÃO/REQUISITO

Durante a carga das configurações do CRM através da sp-convergencia-hmr-crm, ocorria erros na execução.

03. SOLUÇÃO

Realizada alteração nas sps de recurso para que o processo seja concluído corretamente.

Documentação: [Convergência HMR com CRM](#)

HPP - Pagamento de Prestadores - Manutenção - 12.1.32

7874687 DSAUGPSFINAN-8923 DT Performance Demonstrativo Provisão IN32

01. DADOS GERAIS

Produto:	TOTVS Saúde Planos
Linha de Produto:	Linha Datasul
Segmento:	Saúde
Módulo:	HPP
Função:	Manutenção Pagamentos Extras Prestadores - PP0410C Importação Evento Extra x Movtos RC - PP0410N Demonstrativo Provisão IN32 - PP0710F Demonst. Provisão IN32 - RPW - DTVW20AA
Ticket:	7874687

02. SITUAÇÃO/REQUISITO

A geração do demonstrativo contábil da provisão apresentava lentidão no processamento dos eventos extras/descontos quando estes possuem vinculo com movimentos do revisão de contas.

03. SOLUÇÃO

Foram efetuadas alterações na geração do demonstrativo contábil para considerar o indicador do nível de contabilização dos eventos extras/descontos quando existir vinculo com movimentos do revisão de contas. Durante a inclusão e/ou importação dos eventos extras/descontos vinculados a movimentos do revisão de contas, caso as contas contábeis de todos os movimentos vinculados forem iguais, será indicado automaticamente que a contabilização irá ocorrer a nível de evento não sendo necessário efetuar a leitura de todos os movimentos vinculados. Independente da forma de contabilização, sempre que existir o vinculo com movimentos as informações continuarão sendo apresentadas detalhadamente nos relatórios que já apresentavam este detalhamento.

9873184 DSAUGPSFINAN-9403 DT Geração Títulos Contas a Pagar

01. DADOS GERAIS

Produto:	TOTVS Saúde Planos
Linha de Produto:	Linha Datasul
Segmento:	Saúde
Módulo:	HPP - Pagamentos de Prestadores
Função:	Manutenção Geração Títulos para o Contas a Pagar - PP0410F Manut. Geração Títulos Contas Pagar - RPW - DTWV19AA
Ticket:	9873184

02. SITUAÇÃO/REQUISITO

Ao realizar a integração de um título com mais de um evento, onde existe a separação por fluxo financeiro, a integração dos eventos extras não ocorre conforme parametrização, caso o evento de produção do título possua parametrização genérica.

03. SOLUÇÃO

Foram efetuados ajustes para considerar adequadamente a parametrização dos fluxos dos eventos extras.

10293472 DSAUGPSFINAN-9840 DT Pagamento por Performance - Bonificação do evento extra

01. DADOS GERAIS

Produto:	TOTVS Saúde Planos
Linha de Produto:	Linha Datasul
Segmento:	Saúde
Módulo:	HPP
Função:	Manutenção Pagamentos Extras Prestadores - HPP0410C Manutenção Geração Automática Eventos Extras - HPP0410L
País:	Brasil
Ticket:	10293472

02. SITUAÇÃO/REQUISITO

No programa **Manutenção Pagamentos Extras Prestadores**, movimentos que foram pagos com bonificações que possuem mais de um indicador estão sendo listados com valores incorretos. No programa **Manutenção Geração Automática Eventos Extras**, os eventos extras estão sendo copiados juntamente com a bonificação aplicada no evento original.

03. SOLUÇÃO

Ajustado o programa **Manutenção Pagamentos Extras Prestadores** para listar os valores corretamente e incluído novo campo **Valor Movto. + Perform.** para auxiliar na conferência dos mesmos. Ajustado o programa **Manutenção Geração Automática Eventos Extras** para realizar a cópia de eventos extras sem copiar a bonificação.

10385086 DSAUGPSFINAN-9955 DT Ajuste na utilização do progx/ppcli001.p

01. DADOS GERAIS

Produto:	TOTVS Saúde Planos
Linha de Produto:	Linha Datasul
Segmento:	Saúde
Módulo:	HPP
Função:	Manutenção Cálculo/Previsão Pagamento Prestadores - PP04100
Ticket:	10385086

02. SITUAÇÃO/REQUISITO

Para alguns clientes que utilizam o progx/ppcli001.p estava ocorrendo erro na temp-table compartilhada tmp-pacote.

03. SOLUÇÃO

Foi ajustada a include ppapi001.i para corrigir a situação reportada.

10460018 DSAUGPSFINAN-10010 DT Inconsistência ao carregar CSV de Prestadores

01. DADOS GERAIS

Produto:	TOTVS Saúde Planos
Linha de Produto:	Linha Datasul
Segmento:	Saúde
Módulo:	HPP
Função:	Cálculo/Previsão Pagamento de Prestadores - hpp.providerPayment
País:	Brasil
Ticket:	10460018

02. SITUAÇÃO/REQUISITO

Opção **Carregar Prestadores CSV** da tela de seleção de prestadores não está retornando nenhum prestador para a tela.

03. SOLUÇÃO

Ajustado processo de busca de prestadores para que os prestadores contidos no CSV sejam buscados e carregados em tela corretamente.

10565597 DSAUGPSFINAN-10117 DT Pagamento Prestadores - Evento não fica desmarcado

01. DADOS GERAIS

Produto:	TOTVS Saúde Planos
Linha de Produto:	Linha Datasul
Segmento:	Saúde
Módulo:	HPP
Função:	Cálculo/Previsão Pagamento de Prestadores - hpp.providerPayment
País:	Brasil
Ticket:	10565597

02. SITUAÇÃO/REQUISITO

Após selecionar todos os eventos e filtrar apenas um para que pudéssemos retirar da seleção, o mesmo permanecia selecionado.

03. SOLUÇÃO

Ajustado processo para que seja retirada a seleção de forma correta dos eventos filtrados.

10595632 DSAUGPSFINAN-10201 DT Valor glosado da taxa no cálculo de IR

01. DADOS GERAIS

Produto:	TOTVS Saúde Planos
Linha de Produto:	Linha Datasul
Segmento:	Saúde
Módulo:	HPP
Função:	Manutenção Cálculo/Previsão Pagamento Prestadores - HPP04100 Cálculo/Previsão Pagamento de Prestadores - hpp.providerPayment
País:	Brasil
Ticket:	10595632

02. SITUAÇÃO/REQUISITO

O valor glosado da taxa não está sendo considerado na base de cálculo do Imposto de Renda no pagamento de prestadores.

03. SOLUÇÃO

Ajustadas as rotinas de geração de pagamento de prestadores para considerar o valor glosado da taxa na base para cálculo do imposto de renda.

10684566 DSAUGPSFINAN-10347 DT Não pagamento de documentos glosados com negociação

01. DADOS GERAIS

Produto:	TOTVS Saúde Planos
Linha de Produto:	Linha Datasul
Segmento:	Saúde
Módulo:	HPP - Pagamento de Prestadores
Função:	Manutenção Cálculo/Previsão Pagamento Prestadores (PP04100) Cálculo/Previsão Pagamento de Prestadores (hpp.providerPayment) Manut. Cálculo/Previsão Pag.Prest-RPW (DTVW17AA)
País:	Brasil
Ticket:	10684566

02. SITUAÇÃO/REQUISITO

Ao realizar o cálculo de pagamento de prestadores, movimentos glosados de forma integral que possuem negociação do prestador eram desconsiderados do pagamento, impossibilitando a baixa das movimentações na contabilidade.

03. SOLUÇÃO

Ajustado para apresentar corretamente no cálculo de pagamento de prestadores, movimentos glosados de forma integral que possuem negociação de prestadores. Nesta situação, os movimentos são apresentados com seu valor original, sem considerar o valor da negociação.

10904726 DSAUGPSFINAN-10407 Relatório PP06100 só aceita 3 dígitos no campo da "Unidade"

01. DADOS GERAIS

Produto:	TOTVS Saúde Planos
Linha de Produto:	Linha Datasul
Segmento:	Saúde
Módulo:	HPP - Pagamento Prestadores
Função:	Relatório Pagamento Prestadores (PP06100)
País:	Brasil
Ticket:	10904726

02. SITUAÇÃO/REQUISITO

O programa "Relatório Pagamento Prestadores (PP06100)" está permitindo informar apenas 3 dígitos no campo de Unidade, impedindo de gerar relatório de Unidades com 4 dígitos.

03. SOLUÇÃO

Ajustado filtro do programa "Relatório Pagamento Prestadores (PP06100)" para permitir pesquisar unidades com 4 dígitos.

10978113 DSAUGPSFINAN-10535 DT Valor Base do IR no Cálculo de Pagamento de Prestadores

01. DADOS GERAIS

Produto:	TOTVS Saúde Planos
Linha de Produto:	Linha Datasul
Segmento:	Saúde
Módulo:	HPP - Pagamento de Prestadores
Função:	Manutenção Cálculo/Previsão Pagamento Prestadores (PP04100) Cálculo/Previsão Pagamento de Prestadores (hpp.providerPayment) Manut. Cálculo/Previsão Pag.Prest-RPW (DTVW17AA)
País:	Brasil
Ticket:	10978113

02. SITUAÇÃO/REQUISITO

Ao realizar o cálculo de pagamento de prestadores, o valor base do IR era calculado considerando eventos de glosa, extra e desconto parametrizados para não incidir na base de cálculo.

03. SOLUÇÃO

Ajustado programa para não considerar no valor base do IR os eventos parametrizados para não incidir na base de cálculo.

10978415 DSAUGPSFINAN-10492 DT Relatório PP0610A não apresentava valores de Pagamento por Performance

01. DADOS GERAIS

Produto:	TOTVS Saúde Planos
Linha de Produto:	Linha Datasul
Segmento:	Saúde
Módulo:	HPP - Pagamento de Prestadores
Função:	Relatório Valores Prestadores (PP0610A)
País:	Brasil
Ticket:	10978415

02. SITUAÇÃO/REQUISITO

Ao emitir o relatório não eram apresentados os valores de performance por prestador dos movimentos.

03. SOLUÇÃO

Ajustado relatório para apresentar os valores de performance dos movimentos listados.

11024766 DSAUGPSFINAN-10547 DT Cálculo Pagamento de Reembolsos

01. DADOS GERAIS

Produto:	TOTVS Saúde Planos
Linha de Produto:	Linha Datasul
Segmento:	Saúde
Módulo:	HPP - Pagamento de Prestadores
Função:	Cálculo Pagamento de Reembolsos - PP0410W
Ticket:	11024766

02. SITUAÇÃO/REQUISITO

Ao efetuar a simulação/geração de reembolsos era apresenta inconsistência progress com a utilização do parâmetro "Utilizar RC/FP/PP Independentes" ativo na "Manutenção Parâmetros Globais Sistema - PR1410P".

03. SOLUÇÃO

Foram efetuadas ajustes para não apresentar inconsistência progress.

11332957 DSAUGPSFINAN-10876 DT Validação incorreta nos parâmetros do pagamento (PP0110G)

01. DADOS GERAIS

Produto:	TOTVS Saúde Planos
Linha de Produto:	Linha Datasul
Segmento:	Saúde
Módulo:	HPP
Função:	Manutenção Parametrização Pagamento Prestadores (PP0110G)
País:	Brasil
Ticket:	11332957

02. SITUAÇÃO/REQUISITO

Ao informar evento de crédito nos parâmetros do pagamento de prestadores, no campo 'Evt.ajuste insufi. saldo c/ IR', o sistema está validando incorretamente e impedindo parametrização.

03. SOLUÇÃO

Corrigida lógica responsável por validar eventos informados nos campos da tela 'Adiantamento Pagamento', no parâmetros do pagamento de prestadores.

DSAUGPSFINAN-10416 DT Tela Consulta PP0510C - Valor original do evento

01. DADOS GERAIS

Produto:	TOTVS Saúde Planos
Linha de Produto:	Linha Datasul
Segmento:	Saúde
Módulo:	HPP - Pagamento de Prestadores
Função:	Consultas Pagamento Prestador - HPP0510C
País:	Brasil

02. SITUAÇÃO/REQUISITO

Necessária a apresentação do valor original dos movimentos no programa **Consultas Pagamento Prestador**, para os movimentos que tiverem seu valores acrescidos de valores de pagamento por performance.

03. SOLUÇÃO

Incluída a coluna **Valor s/Perf** (Valor sem Performance), na lista de movimentos do título no programa **Consultas Pagamento Prestador**. Para movimentos que não tiveram acréscimo de performance, a nova coluna apresentará a mesma informação da coluna **Valor**. Também foi incluída regra para somente apresentar os campos e opções relacionadas ao pagamento por performance em títulos que possuem movimentos com valor de performance.

HPR - Estrutura do Produto - Manutenção 12.1.32

HRB - Repasse de Beneficiários - Manutenção 12.1.32

10487212 DSAUGPSCONTRAT2-11738 DT Unidade de atendimento sem data fim

01. DADOS GERAIS

Produto:	TOTVS Saúde Planos
Linha de Produto:	Linha Datasul
Segmento:	Saúde
Módulo:	HRB
Função:	Propostas X Unidades Repassadas (hrb0110f)
País:	Brasil
Ticket:	10487212

02. SITUAÇÃO/REQUISITO

Ao efetuar a alteração da Associativa Proposta x Unidades de Repasse, o sistema não estava atualizando corretamente a data de saída do Tabela de Intercâmbio de Atendimento.

03. SOLUÇÃO

Alterado o processo de alteração da Associativa Proposta x Unidades de Repasse para que atualize a data de saída de intercâmbio de atendimento e a data de de início do novo registro de unidade de atendimento.

10667751 DSAUGPSCONTRAT2-12428 DT Importação A100

01. DADOS GERAIS

Produto:	TOTVS Saúde Planos
Linha de Produto:	Linha Datasul
Segmento:	Saúde
Módulo:	HRB - Repasse de Beneficiários
Função:	Consulta Lote Compartilhamento de Risco (hrb.risk-sharing)
País:	Brasil
Ticket:	10667751

02. SITUAÇÃO/REQUISITO

Ao importar um arquivo de Compartilhamento de Risco (A100 Simplificado) com a carteira antiga (proveniente de migração de sistemas), não encontra o beneficiário.

03. SOLUÇÃO

Ajustado o processo para que pesquise o beneficiário também pela carteira antiga.

HRC - Revisão de Contas Médicas - Manutenção 12.1.32

9565623 DSAUGPSCONTAS-10959 DT Importação Lote Guias - CBO Prestador Solicitante

01. DADOS GERAIS

Produto:	TOTVS Saúde Planos
Linha de Produto:	Linha Datasul
Segmento:	Saúde
Módulo:	HRC
Função:	Exp/imp Lote Guias - Rpw (dtvw01aa)
País:	Brasil
Ticket:	9565623

02. SITUAÇÃO/REQUISITO

A importação de lote guias que possuísem mais de uma internação fazia com que o CBO do prestador solicitante fosse incorretamente alterado.

03. SOLUÇÃO

Foram ajustadas as rotinas de importação de Lote Guias para corrigir a situação reportada.

9907749 DSAUGPSCONTAS-10242 DT Gravar documentos comprobatórios Impugnação Ressus

01. DADOS GERAIS

Produto:	TOTVS Saúde Planos
Linha de Produto:	Linha Datasul
Segmento:	Saúde
Módulo:	HRC
Função:	Ressus (ressus)
Ticket:	9907749

02. SITUAÇÃO/REQUISITO

Ao criar um documento padrão no programa Documentos Comprobatórios e anexar o arquivo, o nome do arquivo é alterado incorretamente, alterando a sua extensão quando deveria alterar o seu nome. Em razão disso, na Central de Movimentações RESSUS, ao incluir ou remover um documento comprobatório na ABI, não salva as alterações.

03. SOLUÇÃO

Realizado ajuste no programa Documentos Comprobatórios para salvar corretamente o arquivo anexado e ajustado Central de Movimentação RESSUS para que, ao salvar, grave as alterações do documento.

10054424 DSAUGPSCONTAS-11008 DT Inconsistência ao validar glosa automática em movimentos com glosa de combinação não permitida

01. DADOS GERAIS

Produto:	TOTVS Saúde Planos
Linha de Produto:	Linha Datasul
Segmento:	Saúde
Módulo:	HRC
Função:	Processa Lote Guias (hrc0310p)
País:	Brasil
Ticket:	10054424

02. SITUAÇÃO/REQUISITO

Validação automática da glosa não está funcionando corretamente. Ao importar XML lote guias pelo RC0310P, cujo XML tenha procedimentos parametrizados no PR0210N, Manutenção Procedimentos Combinação não Permitidos, só ocorre validação automática numa determinada ordem de cobrança e deveria ocorrer independente da ordem.

03. SOLUÇÃO

Realizado ajuste na rotina para que validação automática da glosa ocorra como esperado, independente da ordem de importação.

10080136 DSAUGPSCONTAS-10497 DT Contratante no filtro avançado

01. DADOS GERAIS

Produto:	TOTVS Saúde Planos
Linha de Produto:	Linha Datasul
Segmento:	Saúde
Módulo:	HRC - Revisão de Contas Médicas
Função:	Central de Movimentação Guias TISS - hrc.document
Ticket:	10080136

02. SITUAÇÃO/REQUISITO

Ao retornar a tela de pesquisa avançada, a informação referente ao contratante anteriormente pesquisado não era carregada corretamente.

03. SOLUÇÃO

Foram ajustados os programas do filtro avançado para exibir corretamente a informação do contratante.

10085525 DSAUGPSCONTAS-10756 DT Grupo Monitoramento ANS

01. DADOS GERAIS

Produto:	TOTVS Saúde Planos
Linha de Produto:	Linha Datasul
Segmento:	Saúde
Módulo:	HRC
Função:	Importação/atualização Insumos (hrc0310r)
Ticket:	10085525

02. SITUAÇÃO/REQUISITO

Ao importar insumos através de um arquivo layout PTU A900 o campo do grupo de monitoramento estava sendo atualizado quando não deveria.

03. SOLUÇÃO

Foram realizadas alterações nas rotinas de importação dos arquivos layout PTU A900 para que o campo do grupo de monitoramento seja atualizado somente quando atende as regras existente no cadastro de insumos.

10086025 DSAUGPSCONTAS-10645 DT Importação Lote Guias XML TISS - Declaração Nascido

01. DADOS GERAIS

Produto:	TOTVS Saúde Planos
Linha de Produto:	Linha Datasul
Segmento:	Saúde
Módulo:	HRC
Função:	Exp/Imp Lote Guias RPW (dtvw01aa)
Ticket:	10086025

02. SITUAÇÃO/REQUISITO

Ao realizar a importação de lote guias via processo RPW em guias de resumo que continham mais de uma declaração de nascido, ocorria a mensagem "Parto com nascidos vivos exige que sejam informados os numeros das declaracoes de nascidos".

03. SOLUÇÃO

Foi ajustado o programa de RPW para que não ocorra indevidamente a mensagem "Parto com nascidos vivos exige que sejam informados os numeros das declaracoes de nascidos" em guias de resumo.

10087824 DSAUGPSAUTOR-11177 DT Descrição Insumo Genérico Lote Guias - RPW

01. DADOS GERAIS

Produto:	TOTVS Saúde Planos
Linha de Produto:	Linha Datasul
Segmento:	Saúde
Módulo:	HRC
Função:	Processa Lote Guias (dtvw0127)
Ticket:	10087824

02. SITUAÇÃO/REQUISITO

Durante o processamento da Lote Guias não está sendo gravado a descrição do insumo genérico.

03. SOLUÇÃO

Foi ajustado o programa de importação da Lote Guias para gravar a descrição do insumo genérico.

10088398 DSAUGPSCONTAS-10747 DT Inconsistência na geração de declarações de atendimento do RESSUS

01. DADOS GERAIS

Produto:	TOTVS Saúde Planos
Linha de Produto:	Linha Datasul
Segmento:	Saúde
Módulo:	HRC - Revisão de Contas Médicas
Função:	Central de Movimentação RESSUS - hrs.AbiAnalysisAttendance
Ticket:	10088398

02. SITUAÇÃO/REQUISITO

Não era possível gerar a declaração de atendimento do RESSUS em ambientes LINUX.

03. SOLUÇÃO

Foram realizados ajustes para possibilitar a geração da declaração de atendimento do RESSUS em ambientes LINUX.

10116693 DSAUGPSCONTAS-10602 DT Manutenção Documentos - Glosa Manual

01. DADOS GERAIS

Produto:	TOTVS Saúde Planos
Linha de Produto:	-
Segmento:	Saúde
Módulo:	HRC - Revisão de Contas Médicas
Função:	Manutenção Documentos Revisão Contas - HRC0310A
Ticket:	10116693

02. SITUAÇÃO/REQUISITO

Ao efetuar glosa manual múltipla em documentos que contém movimentos de pacotes a validação e o motivo da glosa não eram salvos no movimento.

03. SOLUÇÃO

Foi realizado o ajuste no processo para salvar a validação e o motivo da glosa para os movimentos de pacote quando aplicada a glosa manual por documento.

10147055 DSAUGPSCONTAS-10628 DT (INTRA) Exportação A520 - faltando taxas e medicamentos

01. DADOS GERAIS

Produto:	TOTVS Saúde Planos
Linha de Produto:	Linha Datasul
Segmento:	Saúde
Módulo:	HRC - Revisão de Contas Médicas - Manutenção
Função:	Exportacao De Movimentos Para Cobranca (hrc0510m)
País:	Brasil
Ticket:	10147055

02. SITUAÇÃO/REQUISITO

Ao exportar arquivos no layout A520 de documentos de internação, que não continham diária, o arquivo era gerado como Honorário.

03. SOLUÇÃO

Foram alteradas as rotinas que geram os arquivos no layout A520 para que sejam exportados os documentos de internação corretamente.

10148135 DSAUGPSCONTAS-11284 DT Inconsistência na divisão de honorário com o CDI

01. DADOS GERAIS

Produto:	TOTVS Saúde Planos
Linha de Produto:	Linha Datasul
Segmento:	Saúde
Módulo:	HRC
Função:	Processa Lote Guias (HRC0310P)
País:	Brasil
Ticket:	10148135

02. SITUAÇÃO/REQUISITO

Ao realizar a importação de lote guias que contenham guias de sadt vinculadas entre si no mesmo arquivo e que contenha divisão de honorários na guia vinculada a principal, a divisão de honorários ocorre de maneira indevida, considerando o executante da guia principal ao invés do executante da guia que está sendo importado.

03. SOLUÇÃO

Foram realizados ajustes na rotina de lote guias para corrigir a situação reportada neste chamado.

10156292 DSAUGPSCONTAS-10676 DT XML Exportação de Cobrança

01. DADOS GERAIS

Produto:	TOTVS Saúde Planos
Linha de Produto:	Linha Datasul
Segmento:	Saúde
Módulo:	HRC
Função:	Exp/imp Lote Guias - Rpw (dtvw01aa)
Ticket:	10156292

02. SITUAÇÃO/REQUISITO

Ao realizar a exportação de movimentos via XML que contenham profissional complementar vinculado (PF), o mesmo não era exportado em uma TAG de equipe, apresentando somente o prestador executante.

03. SOLUÇÃO

Foram implementadas as regras para que o profissional complementar fosse exportado na TAG de equipe.

10221424 DSAUGPSCONTRAT2-11462 DT Replicação de beneficiários criava propostas indevidamente

01. DADOS GERAIS

Produto:	TOTVS Saúde Planos
Linha de Produto:	Linha Datasul
Segmento:	Saúde
Módulo:	HRC
Função:	Manutenção de Beneficiários hvp.Beneficiary
Ticket:	10221424

02. SITUAÇÃO/REQUISITO

Ao realizar uma inclusão de um beneficiário sem selecionar o módulo replicador opcional, o sistema estava criando uma proposta indevidamente.

03. SOLUÇÃO

Foi ajustado o programa responsável por criar as propostas de replicação para impedir a criação indevida nos casos onde o módulo opcional replicador não for selecionado.

10229302 DSAUGPSCONTAS-11209 DT Inconsistências Glosas em Pacotes Duplicados

01. DADOS GERAIS

Produto:	TOTVS Saúde Planos
Linha de Produto:	Linha Datasul
Segmento:	Saúde
Módulo:	
Função:	Processa Lote Guias (hrc0310p)
País:	Brasil
Ticket:	10229302

02. SITUAÇÃO/REQUISITO

Ao realizar a importação de Loteguias contendo pacotes autorizados e pacotes não autorizados, o sistema glosava incorretamente os pacotes autorizados.

03. SOLUÇÃO

Realizado ajuste no sistema para o correto funcionamento de glosas em pacotes duplicados oriundos de Loteguias.

10240692 DSAUGPSCONTAS-10725 DT Inconsistência ao editar um registro do grupo de performance

01. DADOS GERAIS

Produto:	TOTVS Saúde Planos
Linha de Produto:	Linha Datasul
Segmento:	Saúde
Módulo:	HRC - Revisão de Contas Médicas
Função:	Manutenção de Grupo de Pagamento por Performance (hrc.PerformanceGroup)
Ticket:	10240692

02. SITUAÇÃO/REQUISITO

Ao editar um registro do grupo de performance, nem todos os dados são apresentados em tela.

03. SOLUÇÃO

Foi ajustado o programa para apresentar todos os dados do grupo de performance ao editar um registro.

10242652 DSAUGPSCONTAS-10866 DT Importa Lote Guia

01. DADOS GERAIS

Produto:	TOTVS Saúde Planos
Linha de Produto:	Linha Datasul
Segmento:	Saúde
Módulo:	HRC - Revisão de Contas Médicas
Função:	Exportação/Importação Lote Guias (HRC0310P) Exportação/Importação Lote Guias RPW (DTVW01AA)
Ticket:	10242652

02. SITUAÇÃO/REQUISITO

Ao realizar a importação de lote guias fazendo uso de mais de uma sessão do RC0310P ou RPW, o sistema, em determinadas situações, ficava bloqueado.

03. SOLUÇÃO

Foram realizadas alterações nas rotinas de importação dos arquivos para tratar o bloqueio, afim de não travar o processo quando estiver executando uma carga com muitos registros ou quando for executado mais de uma sessão do programa.

10243422 DSAUGPSCONTAS-10879 DT Cadastro Campos Auditoria Pós

01. DADOS GERAIS

Produto:	TOTVS Saúde Planos
Linha de Produto:	Linha Datasul
Segmento:	Saúde
Módulo:	HRC - Revisão de Contas Médicas
Função:	Campos para Regras de Auditoria e Liberação - hrc.auditRulesFields
Ticket:	10243422

02. SITUAÇÃO/REQUISITO

Ao criar uma nova tabela o relacionamento entre elas era gravado com os campos invertidos, fazendo com que os registros não fossem encontrados e as regras não fossem aplicadas.

03. SOLUÇÃO

Foram realizados ajustes na gravação das tabelas e seus relacionamentos para as regras de auditoria.

10245195 DSAUGPSCONTAS-10773 DT Manutenção Transação X Classe de Nota - hrc.classNoteAssociative

01. DADOS GERAIS

Produto:	TOTVS Saúde Planos
Linha de Produto:	Linha Datasul
Segmento:	Saúde
Módulo:	HRC
Função:	Manutenção Transação X Classe de Nota (hrc.classNoteAssociative)
Ticket:	10245195

02. SITUAÇÃO/REQUISITO

Filtro simples não realiza a busca conforme preenchido, trazendo todos os registros de forma indevida.

03. SOLUÇÃO

Realizado ajuste no campo de filtro simples para que a busca seja realizada corretamente.

10245878 DSAUGPSCONTAS-10765 DT Processar guias com alta administrativa no Revisão de Contas

01. DADOS GERAIS

Produto:	TOTVS Saúde Planos
Linha de Produto:	-
Segmento :	Saúde
Módulo:	HRC - Revisão de Contas Médicas
Função:	Manutenção Documentos Revisão Contas - HRC0310A
Ticket:	10245878

02. SITUAÇÃO/REQUISITO

Não era possível processar guias com alta administrativa no RC, pois o sistema estava ignorando as guias nesses casos, sem alterar o status para "Processada no Contas".

03. SOLUÇÃO

Foi tratado o programa para processar guias com alta administrativa no RC.

10246158 DSAUGPSCONTAS-10754 DT Glosa de combinação não permitida para executantes diferentes

01. DADOS GERAIS

Produto:	TOTVS Saúde Planos
Linha de Produto:	-
Segmento:	Saúde
Módulo:	HRC - Revisão de Contas Médicas
Função:	Central Guias TISS (hrc.document)
Ticket:	10246158

02. SITUAÇÃO/REQUISITO

Estava ocorrendo indevidamente glosa de combinação não permitida em caso de movimentos com prestadores diferentes na digitação de documentos da Central TISS.

03. SOLUÇÃO

Foram realizados ajustes para não gerar glosa indevida de combinação não permitida em caso de movimentos com prestadores diferentes na digitação de documentos da Central TISS.

10246158 DSAUGPSCONTAS-10754 DT Glosa Incorreta de Combinação Não Permitida

01. DADOS GERAIS

Produto:	TOTVS Saúde Planos
Linha de Produto:	Linha Datasul
Segmento:	Saúde
Módulo:	HRC
Função:	Central De Movimentação Guias Tiss (hrc.document)
Ticket:	10246158

02. SITUAÇÃO/REQUISITO

O sistema estava gerando glosa incorreta para procedimentos de combinação não permitida quando os prestadores executantes eram diferentes e no cadastro estava parametrizado de combinação, estava indicado para não restringir.

03. SOLUÇÃO

Ajustado o sistema para não gerar a glosa de combinação não permitida incorretamente.

10259834 DSAUGPSCONTAS-10744 DT Importação de A500 não faz o vínculo da Guia Principal

01. DADOS GERAIS

Produto:	TOTVS Saúde Planos
Linha de Produto:	Linha Datasul
Segmento:	Saúde
Módulo:	HRC
Função:	Importação De Movimentos - Rpw (dtvw40aa)
País:	Brasil
Ticket:	10259834

02. SITUAÇÃO/REQUISITO

Ao realizar a importação de arquivos PTU A500 onde existem 2 R502 vinculados, e no arquivo esteja sendo enviado a carteirinha cancelada, o sistema grava o 1º documento na base com a nova carteirinha (correto), e busca o vínculo do 2º documento com a carteirinha que veio no arquivo (errado), desta forma por ser carteirinha diferente o vínculo não ocorre, causando erro 1881 na carga e falta de vinculação entre a conta principal e complementar.

03. SOLUÇÃO

Foi ajustada a rotina de importação de movimentos para corrigir a situação reportada.

10297261 DSAUGPSCONTAS-10795 DT Pagamento por Performance - Inconsistência na importação, segundo indicador opcional

01. DADOS GERAIS

Produto:	TOTVS Saúde Planos
Linha de Produto:	Linha Datasul
Segmento:	Saúde
Módulo:	HRC
Função:	Manutenção de Grupo de Pagamento por Performance (hrc.PerformanceGroup)
Ticket:	 DSAUGPSCONTAS-10795 - (NERS) Pagamento por Performance - Importação com problemas TESTE INTEGRADO CONCLUÍDO

02. SITUAÇÃO/REQUISITO

Inconsistências ao tentar importar registros sem o segundo indicador do grupo de performance no arquivo, porém, essa informação é opcional.

03. SOLUÇÃO

Foi ajustado o programa de importação para aceitar os registros que não possuem o segundo indicador do grupo de performance.

10297828 DSAUGPSCONTAS-10814 DT Remover validacao nascidos em SADT de cesárea vinculado a nota principal

01. DADOS GERAIS

Produto:	TOTVS Saúde Planos
Linha de Produto:	Linha Datasul
Segmento:	Saúde
Módulo:	HRC - Revisão de Contas Médicas
Função:	Importação Movimentos (HRC0510N) Importação Movimentos RPW (DTVW40AA)
Ticket:	10297828

02. SITUAÇÃO/REQUISITO

Ao realizar a importação de movimentos de uma cesárea SADT vinculada a uma nota principal, ocorria a mensagem de validação "Procedimento de parto exige que sejam informados os números de declarações de nascidos".

03. SOLUÇÃO

Foi ajustado o programa de importação para que não ocorra indevidamente a mensagem "Procedimento de parto exige que sejam informados os números de declarações de nascidos" em documentos SADT vinculados a uma nota principal.

10306418 DSAUGPSCONTAS-10847 DT Combinação não permitida indevida no mesmo documento

01. DADOS GERAIS

Produto:	TOTVS Saúde Planos
Linha de Produto:	TOTVS Datasul
Segmento:	Saúde
Módulo:	HRC - Revisão de Contas Médicas
Função:	Manutenção Documentos Revisão Contas - HRC0310A
Ticket:	 DSAUGPSCONTAS-10847 - Glosa 13 - Procedimento de combinação não permitida TESTE INTEGRADO CONCLUÍDO

02. SITUAÇÃO/REQUISITO

Ao alterar um documento, o sistema aplicava glosa de combinação não permitida indevidamente.

03. SOLUÇÃO

Foi ajustada a rotina para que o sistema não aplique glosa indevida de combinação não permitida ao alterar um documento.

10314566 DSAUGPSCONTAS-10849 DT Filtro de fatura na Central TISS

01. DADOS GERAIS

Produto:	TOTVS Saúde Planos
Linha de Produto:	Linha Datasul
Segmento:	Saúde
Módulo:	HRC - Revisão de Contas Médicas
Função:	Centra de Movimentação Guia TISS
País:	Brasil
Ticket:	10314566

02. SITUAÇÃO/REQUISITO

Ao realizar a busca na Central TISS, por prestador e fatura, cuja o código da fatura contenha caracteres com espaço, localiza corretamente os documentos, porém ao retornar na 'busca avançada' o parâmetro fatura ficava 'indefinido' tendo que redigitar o código da mesma.

03. SOLUÇÃO

Realizado ajuste na função que trata o parâmetro informado na propriedade Fatura.

10324918 DSAUGPSCONTAS-10997 DT Classe Hospitalar não carrega automaticamente

01. DADOS GERAIS

Produto:	TOTVS Saúde Planos
Linha de Produto:	Linha Datasul
Segmento:	Saúde
Módulo:	HRC
Função:	Central De Movimentação Guias Tiss (hrc.document)
País:	Brasil
Ticket:	10324918

02. SITUAÇÃO/REQUISITO

Ao incluir um documento na Central TISS e ao selecionar o beneficiário não carrega a classe hospitalar automaticamente.

03. SOLUÇÃO

O programa foi alterado para exibir automaticamente a classe hospitalar.

10325922 DSAUGPSCONTAS-10860 DT Valor de participação inconsistente no processo de pagamento por performance

01. DADOS GERAIS

Produto:	TOTVS Saúde Planos
Linha de Produto:	-
Segmento:	Saúde
Módulo:	HRC - Revisão de Contas Médicas
Função:	Manutenção Documentos Revisão Contas - HRC0310A
Ticket:	 DSAUGPSCONTAS-10860 - 12.1.29 - Pagamento por Performance - Valor de Performance para participações em fatura não está funcionando TESTE INTEGRADO CONCLUÍDO

02. SITUAÇÃO/REQUISITO

Ao digitar um documento parametrizado com pagamento por performance onde o indicador de cobrança de participação é igual a "1-Usó Base-Cobra Fatura/Usó Fora-Cobra Fat" o sistema não calcula a participação do movimento.

03. SOLUÇÃO

Foram realizados ajustes nas entradas de movimentos para tratar os casos de participação em pagamento por performance.

10349997 DSAUGPSCONTAS-10890 DT TP_INTERNACAO PTU a500 11.3 - gerando valor inconsistente

01. DADOS GERAIS

Produto:	TOTVS Saúde Planos
Linha de Produto:	Linha Datasul
Segmento:	Saúde
Módulo:	HRC
Função:	Exportação Movimentos Cobrança (rc0510m)
Ticket:	10349997

02. SITUAÇÃO/REQUISITO

Ao realizar a exportação de movimentos, o sistema gerava o campo TP_INTERNCAO com o valor inconsistente.

03. SOLUÇÃO

Foi ajustado o layout de exportação de movimentos para gerar corretamente o campo TP_INTERNACAO.

10354064 DSAUGPSCONTAS-10915 DT Inconsistência ao clicar no nome do Prestador na Central TISS

01. DADOS GERAIS

Produto:	TOTVS Saúde Planos
Linha de Produto:	Linha Datasul
Segmento:	Saúde
Módulo:	HRC
Função:	Central De Movimentação Guias Tiss (hrc.document)
País:	Brasil
Ticket:	10354064

02. SITUAÇÃO/REQUISITO

Ao procurar quaisquer documentos na Central TISS e clicar no link do prestador para acessar informações do mesmo gera inconsistência de contexto.

03. SOLUÇÃO

Foram realizados ajustes para que seja possível acessar o link de detalhes do prestador.

10355700 DSAUGPSCONTAS-10920 DT Inconsistência Arredondamento de valores de Pacote

01. DADOS GERAIS

Produto:	TOTVS Saúde Planos
Linha de Produto:	Linha Datasul
Segmento:	Saúde
Módulo:	HRC
Função:	Exportacao De Movimentos Para Cobranca (hrc0510m)
Ticket:	10355700

02. SITUAÇÃO/REQUISITO

Ao realizar a exportação de movimentos de pacote (TP_TABELA = 4) que contenham valores decimais eram geradas inconsistência ao validar o arquivo.

03. SOLUÇÃO

Foram realizados ajustes nos programas de exportação de movimentos para que pacotes com valores decimais sejam exportado corretamente.

10369704 DSAUGPSCONTAS-10931 DT Problemas nos textos das declarações

01. DADOS GERAIS

Produto:	TOTVS Saúde Planos
Linha de Produto:	Linha Datasul
Segmento:	Saúde
Módulo:	HRC
Função:	Ressus (ressus)
País:	Brasil
Ticket:	10369704

02. SITUAÇÃO/REQUISITO

Ao gerar uma declaração no RESSUS o documento apresenta o termo **Está inscrita** em vez de **Esteve inscrita** quando o beneficiário não está mais ativo no plano.

03. SOLUÇÃO

Foi ajustado o programa para validar a data de exclusão e determinar o termo apropriado para cada caso.

10374463 DSAUGPSCONTAS-11030 DT Inconsistência na simulação da valorização

01. DADOS GERAIS

Produto:	TOTVS Saúde Planos
Linha de Produto:	Linha Datasul
Segmento:	Saúde
Módulo:	HRC- Revisão de Contas
Função:	Simulação Da Valorização (hrc.valuesSimulation)
País:	Brasil
Ticket:	10374463

02. SITUAÇÃO/REQUISITO

O sistema apresentava inconsistência na simulação da valorização em relação a cotação das moedas de filme na valorização para pagamento, pois estava considerando a cotação para contratos locais e não a cotação para intercâmbio.

03. SOLUÇÃO

Foi realizado ajuste no programa que realiza a simulação do faturamento para considerar o tipo de tabela correta, conforme pagamento 'normal' ou 'intercâmbio', ao buscar a cotação da moeda.

10421504 DSAUGPSCONTAS-11037 DT Inconsistência Lote Guias Senhas Auto Gestão.

01. DADOS GERAIS

Produto:	TOTVS Saúde Planos
Linha de Produto:	Linha Datasul
Segmento:	Saúde
Módulo:	HRC
Função:	Processa Lote Guias (hrc0310p)
País:	Brasil
Ticket:	10421504

02. SITUAÇÃO/REQUISITO

Ao efetuar a importação de arquivos Loteguias que contenham senhas, para um usuário eventual de uma proposta de auto gestão, o sistema não está efetuando a vinculação de guias corretamente.

03. SOLUÇÃO

Alterada a Manutenção de Contratos, incluindo um novo parâmetro "Valida Senha(LoteGuias)" onde, quando selecionada que a proposta é de AutoGestão, o usuário poderá parametrizar se efetua a validação de senha do LoteGuia ou não. Caso sim, o sistema irá efetuar a validação, mesmo que a proposta seja de AutoGestão.

10473272 DSAUGPSCONTAS-11171 DT Inconsistência ao importar A500 de Pacote (TP_TABELA = 4)

01. DADOS GERAIS

Produto:	TOTVS Saúde Planos
Linha de Produto:	Linha Datasul
Segmento:	Saúde
Módulo:	HRC - Revisão de Contas Médicas
Função:	Importação de Movimentos - HRC0510N
Ticket:	10473272

02. SITUAÇÃO/REQUISITO

Ao importar um arquivo de a500 que fosse TP_TABELA = 4 e não possuísse nenhum item informado nas categorias, o sistema estava apresentando inconsistência.

03. SOLUÇÃO

Na ferramenta de Software de Pacotes da Unimed do Brasil as categorias **Materiais, Taxas e Gases, e Medicamentos (Composição do Pacote)** permitem que seja informado apenas o valor do grupo sem adicionar nenhum item ao mesmo. Com isso, no processo de importação, **ao verificar que o pacote possui valor informado no grupo mas nenhum item informado no mesmo**, será incluído um insumo genérico, que irá conter os valores do grupo. **Os itens somente serão incluídos caso se encaixem na regra informada acima.** Abaixo os Insumos que serão adicionados:

- **Taxas e Gases:**
 - **Tipo de Tabela: 1 - Serviços Hospitalares / Taxas / Complementos**
 - **Insumo: 99999919**
- **Materiais:**
 - **Tipo de Tabela: 2 = TNUMM Materiais**
 - **Insumo: 99999935**
- **Medicamentos:**
 - **Tipo de Tabela: 3 = TNUMM Medicamentos**
 - **Insumo: 99999927**

10500589 DSAUGPSCONTAS-10299 DT Divergência na quantidade da glosa do Movimento

01. DADOS GERAIS

Produto:	TOTVS Saúde Planos
Linha de Produto:	Linha Datasul
Segmento:	Saúde
Módulo:	HRC
Função:	Manutenção Análise de Glosa (hrc0310b)
Ticket:	10500589

02. SITUAÇÃO/REQUISITO

O campo da quantidade glosada era exibido com valor incorreto em tela, ocasionando dúvidas na conferência.

03. SOLUÇÃO

Foram realizados ajustes para que seja exibido corretamente o valor da quantidade da glosa.

10504730 DSAUGPSCONTAS-11146 DT Importação PTU A500 11.3 Combinação Não Permitida

01. DADOS GERAIS

Produto:	TOTVS Saúde Planos
Linha de Produto:	Linha Datasul
Segmento:	Saúde
Módulo:	HRC
Função:	Importação De Movimentos - Rpw (dtvw40aa)
País:	Brasil
Ticket:	10504730

02. SITUAÇÃO/REQUISITO

Ao importar o arquivo A500 a regra de combinação não permitida era executada incorretamente apresentando a mensagem "Combinação não permitida: Prestador executante do procedimento associado não encontrado".

03. SOLUÇÃO

Foram ajustadas as rotinas que realizam a execução do processo de combinação não permitida para corrigir a situação reportada.

10523783 DSAUGPSCONTAS-11324 DT Geração do A1200 Considerando o Valor de Pagamento

01. DADOS GERAIS

Produto:	TOTVS Saúde Planos
Linha de Produto:	Linha Datasul
Segmento:	Saúde
Módulo:	HRC - Revisão de Contas Médicas
Função:	Exportação de Pacotes - PTU A1200 (hrc0710w)
País:	Brasil
Ticket:	10523783

02. SITUAÇÃO/REQUISITO

Na exportação do arquivo PTU A1200, o sistema envia o valor de pagamento no valor do serviço, ocasionando inconsistência no cadastro do Sispac caso o cliente possua valores distintos para pagamento e cobrança.

03. SOLUÇÃO

Foi realizado ajuste na exportação do arquivo PTU A1200 para considerar o valor de cobrança cadastrado no pacote.

10532952 DSAUGPSCONTAS-11206 DT Inconsistência modificação insumo cadastro de pacote aberto - RC0110H

01. DADOS GERAIS

Produto:	TOTVS Saúde Planos
Linha de Produto:	Linha Datasul
Segmento:	Saúde
Módulo:	HRC - Revisão de Contas Médicas
Função:	Manutenção Pacotes de Procedimentos e Insumos (HRC0110H)
País:	Brasil
Ticket:	10532952

02. SITUAÇÃO/REQUISITO

Ao realizar a inclusão de um pacote com a opção 'Agrupa Procedimento' = SIM , ao inserir o insumo está ocorrendo erro no campo de quantidade.

03. SOLUÇÃO

Foram realizados ajustes na tela de inclusão/alteração de pacotes para corrigir a situação reportada neste chamado.

10533503 DSAUGPSCONTAS-11997 DT Sistema não exibe valor de pagamento

01. DADOS GERAIS

Produto:	TOTVS Saúde Planos
Linha de Produto:	Linha Datasul
Segmento:	Saúde
Módulo:	HRC - Revisão de Contas Médicas
Função:	Manutenção documentos do revisão de contas (hrc0310a) Central TISS (hrc.document)
País:	Brasil
Ticket:	10533503

02. SITUAÇÃO/REQUISITO

Quando ocorre a glosa 23 (quantidade realizada maior que a autorizada) e o usuário valida para desconsiderar pagamento/cobrança, o sistema glosa todos movimentos que foram criados acima da quantidade autorizada, gerando o valor glosado correto. Porém, ao realizar a soma dos valores do documento pelo RC0310A ou Central TISS, o valor de pagamento exibido é igual a zero.

03. SOLUÇÃO

Foi realizado ajuste na rotina de soma dos valores do documento para exibir o valor de pagamento nos casos em que há restrição no movimento com a classe de erro 23 (quantidade realizada maior que a autorizada).

10536569 DSAUGPSCONTAS-11214 DT Inconsistências Importação Movimentos com Pacote Genética

01. DADOS GERAIS

Produto:	TOTVS Saúde Planos
Linha de Produto:	Linha Datasul
Segmento:	Saúde
Módulo:	
Função:	Importacao De Movimentos (hrc0510n)
País:	Brasil
Ticket:	10536569

02. SITUAÇÃO/REQUISITO

Ao realizar a importação de pacotes fechados (domiciliar, genética), onde TP_TABELA = 4 e ID_PACOTE = N e data de execução inferior a 01/12 (anterior ao SISPAC) ocorre erro 'Pacote informado nao cadastrado/ativo.' na carga.

03. SOLUÇÃO

Realizados ajustes no sistema para que a importação de pacotes de custo fechado sejam importados corretamente.

10537894 DSAUGPSCONTAS-11215 DT Arquivo A520 faltando TAG

01. DADOS GERAIS

Produto:	TOTVS Saúde Planos
Linha de Produto:	Linha Datasul
Segmento:	Saúde
Módulo:	HRC
Função:	Exportacao De Movimentos Para Cobranca (hrc0510m)
País:	Brasil
Ticket:	10537894

02. SITUAÇÃO/REQUISITO

Arquivo exportado A520 está faltando a tag de 'sequencialItem' nos procedimentos realizados.

03. SOLUÇÃO

O programa foi ajustado para que seja incluída a tag.

10581683 DSAUGPSCONTAS-11619 DT Exportação PTU A500 Pacote indevido

01. DADOS GERAIS

Produto:	TOTVS Saúde Planos
Linha de Produto:	Linha Datasul
Segmento:	Saúde
Módulo:	
Função:	Exportacao De Movimentos Para Cobranca (hrc0510m)
País:	Brasil
Ticket:	10581683

02. SITUAÇÃO/REQUISITO

Na exportação de PTU A500, os movimentos oriundos de pacotes com o a função 'Agrupa Procedimento = SIM,' no cadastro de pacotes(HRC0110H - Manutenção Pacotes Procedimentos e Insumos) estavam sendo exportados incorretamente com o código do pacote e o TP_TABELA = 4.

03. SOLUÇÃO

Realizados ajustes no sistema para que ao exportar documentos com pacotes com o a função 'Agrupa Procedimento = SIM, o sistema exporte de forma individualizados os movimentos.

10582143 DSAUGPSCONTAS-11599 DT Faturamento - Intercâmbio - Indicação Clínica

01. DADOS GERAIS

Produto:	TOTVS Saúde Planos
Linha de Produto:	Linha Datasul
Segmento:	Saúde
Módulo:	Revisão de Contas
Função:	Exportacao De Movimentos Para Cobranca (hrc0510m)
País:	Brasil
Ticket:	10582143

02. SITUAÇÃO/REQUISITO

Ao alterar dados de um documento na Central Guias Tiss, a indicação clínica do documento informada na digitação da guia é apagada do banco.

03. SOLUÇÃO

Realizado ajuste no trecho responsável por salvar dados informados na Central Guias Tiss, mantendo a Indicação Clínica previamente informada.

10590948 DSAUGPSCONTAS-11865 DT Inconsistência ao importar Lote Guias com movimentos de pacotes

01. DADOS GERAIS

Produto:	TOTVS Saúde Planos
Linha de Produto:	Linha Datasul
Segmento:	Saúde
Módulo:	HRC
Função:	Exportação/Importação Lote Guias (RC0310P)
País:	Brasil
Ticket:	10590948

02. SITUAÇÃO/REQUISITO

Ao importar XML Lote Guias quando existiam pacotes com datas de realização diferentes alguns pacotes estavam ficando com quantidade zerada no RC.

03. SOLUÇÃO

Realizado ajustes na importação Lote Guias para que a inconsistência de quantidade zerada não ocorra novamente.

10601936 DSAUGPSCONTAS-11385 DT Inconsistência Exportação PTU A550

01. DADOS GERAIS

Produto:	TOTVS Saúde Planos
Linha de Produto:	Linha Datasul
Segmento:	Saúde
Módulo:	HRC - Revisão de Contas Médicas
Função:	Exportação Questionamentos Contestação (hrc0710s)
País:	Brasil
Ticket:	10601936

02. SITUAÇÃO/REQUISITO

Na Exportação do A550, o campo CD_PACOTE estava diferente do A500 contestado, ocasionando inconsistências.

03. SOLUÇÃO

Realizado ajuste no layout de exportação do PTU a550 para considerar a informação oriunda do A500.

10606150 DSAUGPSFINAN-10201 DT Revalorização Pacotes Grupo Percentual

01. DADOS GERAIS

Produto:	TOTVS Saúde Planos
Linha de Produto:	Linha Datasul
Segmento:	Saúde
Módulo:	HRC
Função:	Rel. Revaloriz. Mov. erro Cot. Moeda RPW - DTW05AA
País:	Brasil
Ticket:	10606150

02. SITUAÇÃO/REQUISITO

As regras de pacotes com grupo de percentual não eram consideradas na revalorização de movimentos.

03. SOLUÇÃO

Foram ajustadas as rotinas para considerar as regras de pacotes com grupo de percentual na revalorização de movimentos.

10618963 DSAUGPSCONTAS-11419 DT Valores Totais da Contestação não disponíveis

01. DADOS GERAIS

Produto:	TOTVS Saúde Planos
Linha de Produto:	Linha Datasul
Segmento:	Saúde
Módulo:	HRC
Função:	Contestação Automática de Movimentos (HFP0710J)
País:	Brasil
Ticket:	10618963

02. SITUAÇÃO/REQUISITO

Era apresentado inconsistências de "**Valores Totais da Contestação não disponíveis**" ao dizer "*Sim*" à pergunta "*Deseja executar a Exportação dos Questionamentos de Contestação?*" dentro do programa de contestação automática de movimentos, fazendo com que o arquivo A550 não fosse gerado.

03. SOLUÇÃO

Efetuados ajustes na geração do arquivo A550 à partir do programa de *Contestação Automática de Movimentos (HFP0710J)* para possibilitar a correta exportação da contestação.

10642491 DSAUGPSCONTAS-11389 DT - Dados do Solicitante Some Quando Alterado o Documento Através do RC0310A

01. DADOS GERAIS

Produto:	TOTVS Saúde Planos
Linha de Produto:	Linha Datasul
Segmento:	Saúde
Módulo:	HRC - Revisão de Contas Médicas
Função:	Manutencao De Documentos De Revisao De C (hrc0310a)
País:	Brasil
Ticket:	10642491

02. SITUAÇÃO/REQUISITO

Ao modificar um documento de internação pelo **RC0310A - Manutenção de Documentos** que foi criado através da Central Tiss, sistema apaga os campos referente ao profissional solicitante.

03. SOLUÇÃO

Foi ajustado o programa de manutenção de documentos para que não sejam removidas as informações do profissional solicitante.

10653071 DSAUGPSCONTAS-11516 DT Percentualizar o pagamento de pacotes de guias para o mesmo atendimento

01. DADOS GERAIS

Produto:	TOTVS Saúde Planos
Linha de Produto:	Linha Datasul
Segmento:	Saúde
Módulo:	HRC - Revisão de Contas Médicas
Função:	Pacotes De Procedimento E Insumos (hrc0110h)
País:	Brasil
Ticket:	10653071

02. SITUAÇÃO/REQUISITO

Atualmente, o sistema não está realizando a valorização correta dos pacotes conforme parametrização do campo 'Percen. Desconto.' parametrizado no cadastro de pacotes RC0110h.

03. SOLUÇÃO

Realizado ajuste para que o sistema realize a valorização corretamente para pacotes conforme regra.

Pe rce n. De sc. Ap lic.	Quando tiver para um mesmo prestador executante, mesmo beneficiário, na mesma data de realização, o pacote de maior valor será aplicado 100%, os demais pacotes é aplicado o percentual informado no cadastro do pacote (esta regra somente é aplicada na valorização para pagamento). Se for excluído o pacote de maior valor o sistema revaloriza os outros pacotes e passa para o próximo de maior valor para valorizar a 100%.Este campo não é utilizado pelo módulo de Faturamento, ou seja, no Faturamento será cobrado 100% o valor do pacote, independente da quantidade de pacotes.
---	--

10666419 DSAUGPSCONTAS-11418 DT Exportação A500 - Total Valores

01. DADOS GERAIS

Produto:	TOTVS Saúde Planos
Linha de Produto:	Linha Datasul
Segmento:	Saúde
Módulo:	HRC - Revisão de Contas Médicas
Função:	Exportação De Movimentos Para Cobrança (hrc0510m)
País:	Brasil
Ticket:	10666419

02. SITUAÇÃO/REQUISITO

Ao realizar a exportação do A500, o totalizador dos valores dos movimentos não representava o valor correto dos movimentos por problemas de arredondamento, gerando uma diferença de 1 centavo entre o somatório dos R504 e o valor total da fatura no R501.

03. SOLUÇÃO

Foram realizados ajustes nas rotinas de exportação para que o totalizador seja corretamente exportado.

10666714 DSAUGPSCONTAS-11748 DT Manutenção dados genéricos - HRC08100

01. DADOS GERAIS

Produto:	TOTVS Saúde Planos
Linha de Produto:	Linha Datasul
Segmento:	Saúde
Módulo:	HRC - Revisão de Contas Médicas
Função:	Manutenção Dados Genéricos (hrc0810o)
País:	Brasil
Ticket:	10666714

02. SITUAÇÃO/REQUISITO

O programa 'Manutenção Dados Genéricos' (hrc0810o) está apresentando a inconsistência "Transacao nao aceita movimentacao de insumos" ao realizar a manutenção de documentos de consulta que possuem apenas procedimentos.

03. SOLUÇÃO

Foram corrigidas as rotinas de manutenção do documento para que não mais apresentem esse erro indevidamente, uma vez que o documento realmente não continha insumos.

10668667 DSAUGPSCONTAS-11487 DT Inconsistência Importação de movimentos com pacote

01. DADOS GERAIS

Produto:	TOTVS Saúde Planos
Linha de Produto:	Linha Datasul
Segmento:	Saúde
Módulo:	HRC - Revisão de Contas Médicas
Função:	Importação de Movimentos - HRC0510N
País:	Brasil
Ticket:	10668667

02. SITUAÇÃO/REQUISITO

Ao importar um arquivo A500 com um pacote que não é do SISPAC (TP_TABELA = 0 e CD_PACOTE diferente 0), o layout desconsidera o movimento para classificar a classe de nota do documento.

03. SOLUÇÃO

Realizado ajuste nos programas de importação para realizar a importação corretamente.

10670261 DSAUGPSCONTAS-11551 DT PTU A500 Agrupamento Dos Movimentos

01. DADOS GERAIS

Produto:	TOTVS Saúde Planos
Linha de Produto:	Linha Datasul
Segmento:	Saúde
Módulo:	HRC - Revisão de Contas Médicas
Função:	Exportacao De Movimentos Para Cobranca (hrc0510m)
País:	Brasil
Ticket:	10670261

02. SITUAÇÃO/REQUISITO

Ao realizar a exportação de um A500 que contenha no mesmo documento 2 pacotes iguais, na mesma data, para o mesmo prestador e demais informações iguais, apenas em 'movimentos separados', o mesmo não era agrupado na exportação do A500, fazendo uso do campo quantidade.

03. SOLUÇÃO

Realizado ajuste para que o sistema realize o agrupamento correto de pacotes.

10698825 DSAUGPSCONTAS-11664 DT Inconsistência Importação A500 tabela de pagamento

01. DADOS GERAIS

Produto:	TOTVS Saúde Planos
Linha de Produto:	Linha Datasul
Segmento:	Saúde
Módulo:	
Função:	Importacao De Movimentos (hrc0510n)
País:	Brasil
Ticket:	10689879

02. SITUAÇÃO/REQUISITO

O Sistema estava atribuindo a Tabela Médica de pagamento incorreta, não levando em consideração a data de realização.

03. SOLUÇÃO

Foram realizados ajustes no sistema, para que, através, data de realização o sistema atribua a Tabela Médica de pagamento correta.

10698825 DSAUGPSCONTAS-11664 DT Inconsistência Pacote de Consulta Importação A500

01. DADOS GERAIS

Produto:	TOTVS Saúde Planos
Linha de Produto:	Linha Datasul
Segmento:	Saúde
Módulo:	
Função:	Importacao De Movimentos (hrc0510n)
País:	Brasil
Ticket:	10698825

02. SITUAÇÃO/REQUISITO

Quando um pacote de SP/SADT é recebido via PTU A500 e o procedimento principal é uma consulta(10101012) o sistema está atribuindo a transação de consulta.

03. SOLUÇÃO

O layout de importação do PTU A500 foi ajustado para que quando houver um pacote o sistema entenda que não se trata de uma consulta e utilize a transação correta para importação.

10701410 DSAUGPSCONTAS-11488 DT Inconsistência Pacote Itens Não Importados

01. DADOS GERAIS

Produto:	TOTVS Saúde Planos
Linha de Produto:	Linha Datasul
Segmento:	Saúde
Módulo:	HRC - Revisão de Contas Médicas
Função:	Exportacao De Movimentos Para Cobranca (hrc0510m)
País:	Brasil
Ticket:	10701410

02. SITUAÇÃO/REQUISITO

Ao importar um arquivo A500 o sistema não estava criando todos os movimentos vinculados ao pacote do SISPAAC.

03. SOLUÇÃO

Realizada correção para criar corretamente todos os movimentos do pacote SISPAAC.

10738302 DSAUGPSCONTAS-11851 DT PTU A700 Exportação Duplicada Pacotes

01. DADOS GERAIS

Produto:	TOTVS Saúde Planos
Linha de Produto:	Linha Datasul
Segmento:	Saúde
Módulo:	HRC - Revisão de Contas Médicas
Função:	Exportacao De Movimentos Para Cobranca (hrc0510m)
País:	Brasil
Ticket:	10738302

02. SITUAÇÃO/REQUISITO

Ao realizar a geração do A700 era exportado mais de uma vez o mesmo registro 704 referente aos pacotes.

03. SOLUÇÃO

Foram realizados ajustes no layout de exportação do A700 para corrigir a situação reportada.

10740693 DSAUGPSCONTAS-11558 DT Importação A900 - campo 'tipo de tabela'

01. DADOS GERAIS

Produto:	TOTVS Saúde Planos
Linha de Produto:	Linha Datasul
Segmento:	Saúde
Módulo:	HRC - Revisão de Contas Médicas
Função:	Importação/atualização Insumos (hrc0310r)
País:	Brasil
Ticket:	10740693

02. SITUAÇÃO/REQUISITO

Retirar da tela de Parâmetros de Importação de Insumos a informação de Grupo de Monitoramento para TNUMM o Tipo de Tabela é 00, não se faz necessário campos de Grupo de Monitoramento.

03. SOLUÇÃO

Retirada dos campo Grupo Monitoramento para TNUMM, e correção para trazer registros de valorização ao editar um cadastro.

10798347 DSAUGPSCONTAS-11639 DT Importação PTU - Pacote Hora Diferente

01. DADOS GERAIS

Produto:	TOTVS Saúde Planos
Linha de Produto:	Linha Datasul
Segmento:	Saúde
Módulo:	HRC - Revisão de Contas Médicas
Função:	Importacao De Movimentos (hrc0510n)
País:	Brasil
Ticket:	10798347

02. SITUAÇÃO/REQUISITO

Ao importar um A500 com pacotes com informações iguais, mas com hora de execução diferentes, o sistema estava agrupando os movimentos incorretamente.

03. SOLUÇÃO

Foram realizadas correções para que a importação de pacotes trate o campo de hora de execução para o agrupamento dos movimentos.

10817392 DSAUGPSCONTAS-11637 DT Inconsistência PTU A500 Pacotes situação "11 - Reprovado Vigente"

01. DADOS GERAIS

Produto:	TOTVS Saúde Planos
Linha de Produto:	Linha Datasul
Segmento:	Saúde
Módulo:	HRC - Revisão de Contas Médicas
Função:	Importação Movimentos(hrc0510n)
País:	Brasil
Ticket:	10670261

02. SITUAÇÃO/REQUISITO

Na importação de PTU A500, os arquivos que possuíam pacotes na situação 11 "Reprovado Vigente", que estavam dentro do período de 13 meses estabelecidos para serem trafegados, estavam sendo consistidos incorretamente pelo sistema.

03. SOLUÇÃO

Alterado o sistema para validar corretamente pacotes na situação 11 "Reprovado Vigente".

10818840 DSAUGPSCONTAS-11672 DT Inconsistência no valor dos arquivos PTU A550

01. DADOS GERAIS

Produto:	TOTVS Saúde Planos
Linha de Produto:	Linha Datasul
Segmento:	Saúde
Módulo:	
Função:	Contestação Automática De Movimentos (hfp0210j)
País:	Brasil
Ticket:	10818840

02. SITUAÇÃO/REQUISITO

Ao realizar a geração do A550 com relação ao valor contestado, estava ocorrendo divergências entre o que é apresentado no FP0210J e o que é mostrado no R551 do arquivo.

03. SOLUÇÃO

Foram realizados ajustes na SP-ALTERAPACOTE-PTU113 para corrigir a situação reportada.

10823143 DSAUGPSAUTOR-11991 DT Consulta de pacotes - Sistema retorna números zerados

01. DADOS GERAIS

Produto:	TOTVS Saúde Planos
Linha de Produto:	Linha Datasul
Segmento:	Saúde
Módulo:	
Função:	Não Se Aplicabaixa De Faturas De Intercâmbio No Sistema De Inadimplência (rc0810z)
País:	Brasil
Ticket:	10823143

02. SITUAÇÃO/REQUISITO

Ao efetuar a consulta de pacotes x Unimed do Brasil, o sistema está retornando o número dos pacotes zerados em tela.

03. SOLUÇÃO

Identificado que no momento da consulta, o campo 'quantidade de serviço' do item principal estava preenchido com um campo decimal, onde no sistema o mesmo estava sendo tratado como inteiro. Alterado o sistema para que considere números decimais, assim não ocorrendo mais o erro.

10831843 DSAUGPSCONTAS-11656 DT A700 Pacote - Prestador Principal

01. DADOS GERAIS

Produto:	TOTVS Saúde Planos
Linha de Produto:	Linha Datasul
Segmento:	Saúde
Módulo:	
Função:	Importacao De Movimentos (hrc0510n)
País:	Brasil
Ticket:	10831843

02. SITUAÇÃO/REQUISITO

Ao importar um A700 de triangulação, o sistema gera erro 'SISPAC: Nenhum pacote encontrado'.

03. SOLUÇÃO

Foram alterados os programas de importação de movimentos para não gerar o erro 'SISPAC: Nenhum pacote encontrado' quando houver triangulação.

10832924 DSAUGPSCONTAS-11892 DT Importação A500 Pacote - Dois pacotes agrupados em um

01. DADOS GERAIS

Produto:	TOTVS Saúde Planos
Linha de Produto:	Linha Datasul
Segmento:	Saúde
Módulo:	HRC - Revisão de Contas Médicas
Função:	Importação De Movimentos (hrc0510n)
País:	Brasil
Ticket:	10832924

02. SITUAÇÃO/REQUISITO

Ao efetuar a importação de dois pacotes iguais, onde os mesmos tem apenas os segundos dos horários diferentes, o sistema estava agrupando os pacotes.

03. SOLUÇÃO

Alterado o sistema para que, ao efetuar a importação, considere para pacotes iguais a hora, minutos e segundos que contem no arquivo A500.

10853220 DSAUGPSCONTAS-11868 DT Erro importação Fatura 210010042 (NC1 e NR6)

01. DADOS GERAIS

Produto:	TOTVS Saúde Planos
Linha de Produto:	Linha Datasul
Segmento:	Saúde
Módulo:	
Função:	Contestação Automática De Movimentos (hfp0210j)
País:	Brasil
Ticket:	10853220

02. SITUAÇÃO/REQUISITO

Ao importar uma contestação contendo pacotes anteriores ao SISPAC que possuem insumos que sofreram conversão do seu código, através do cadastro de conversão de insumos GP x PTU, ocorre erro pois os insumos não são encontrados pelo sistema.

03. SOLUÇÃO

Ajuste realizado para que contestações que contenham pacotes anteriores ao SISPAC, com insumos de código convertido, a importação ocorra com sucesso.

10854343 DSAUGPSCONTAS-11726 DT Central TISS Carregar Movimentos

01. DADOS GERAIS

Produto:	TOTVS Saúde Planos
Linha de Produto:	Linha Datasul
Segmento:	Saúde
Módulo:	
Função:	Central De Movimentação Guias Tiss (hrc.document)
País:	Brasil
Ticket:	10854343

02. SITUAÇÃO/REQUISITO

Ao criar um documento na Central TISS via guia de autorização, se esta guia contivesse pacote somente de insumos, o pacote não era carregado corretamente.

03. SOLUÇÃO

Foram realizados ajustes no processo para carregar corretamente os pacotes que contem somente insumos.

10859033 DSAUGPSAUTOR-12025 DT Relação Insumo GP X Item Manufatura não altera a data

01. DADOS GERAIS

Produto:	TOTVS Saúde Planos
Linha de Produto:	Linha Datasul
Segmento:	Saúde
Módulo:	HRC - Revisão de Contas Médicas
Função:	Insumo Gp X Item Manufatura(hat.viewinsulitem)
País:	Brasil
Ticket:	10859033

02. SITUAÇÃO/REQUISITO

Ao alterar a data fim do cadastro de Insumo GP x Item Manufatura não é salvo a data fim informada em tela.

03. SOLUÇÃO

Ajuste realizado para que o cadastro salve as alterações realizadas tanto na data início como na data fim do cadastro.

10872919 DSAUGPSCONTAS-11707 DT Inconsistências Execução Revalorização

01. DADOS GERAIS

Produto:	TOTVS Saúde Planos
Linha de Produto:	Linha Datasul
Segmento:	Saúde
Módulo:	
Função:	Revalorizacao Movimentos Por Erro Cotaca (hrc0610j)
País:	Brasil
Ticket:	10872919

02. SITUAÇÃO/REQUISITO

Ao realizar a execução do programa Relatórios Revalorização Movimentos por Erro Coração Moeda (RC0610J) eram apresentadas inconsistências que impediam o processo de finalizar corretamente.

03. SOLUÇÃO

Foram realizadas correções no programa para que o processo seja finalizado corretamente.

10882952 DSAUGPSCONTAS-11794 DT Erro Somatória Arquivo A500

01. DADOS GERAIS

Produto:	TOTVS Saúde Planos
Linha de Produto:	Linha Datasul
Segmento:	Saúde
Módulo:	
Função:	Exportação De Movimentos Para Cobrança (hrc0510m)
País:	Brasil
Ticket:	10882952

02. SITUAÇÃO/REQUISITO

Ao realizar a exportação de arquivos PTU A500 que envolviam pacotes, eram exportados valores no campo VL_SERV_COB com diferenças no arredondamento.

03. SOLUÇÃO

Foram realizadas alterações nas rotinas de exportação para que o valor seja calculado corretamente.

10906567 DSAUGPSCONTAS-11778 DT Inconsistência A500 com pacotes SISPAC

01. DADOS GERAIS

Produto:	TOTVS Saúde Planos
Linha de Produto:	Linha Datasul
Segmento:	Saúde
Módulo:	Revisao de Contas
Função:	Contestação Automática De Movimentos (hfp0210j)
País:	Brasil
Ticket:	10906567

02. SITUAÇÃO/REQUISITO

Ao realizar a importação de Arquivo A550 que contenha Pacote (SISPAC), e este contenha insumos e o seu valor totalmente contestado, o sistema considera na apuração de contestação apenas o valor cobrado, desconsiderando o valor da taxa, causando diferença no que foi realmente contestado.

03. SOLUÇÃO

Realizado ajustes no sistema para que na importação de A550 com Pacote (SISPAC) o sistema considere corretamente o valor da taxa.

10938602 DSAUGPSCONTAS-11856 DT Valor do campo validado como pessoa Física. CPF do prestador inválido.

01. DADOS GERAIS

Produto:	TOTVS Saúde Planos
Linha de Produto:	Linha Datasul
Segmento:	Saúde
Módulo:	Revisao de Contas
Função:	Exportacao De Movimentos Para Cobranca (hrc0510m)
País:	Brasil
Ticket:	10938602

02. SITUAÇÃO/REQUISITO

Ao realizar a geração do arquivo A700, é exportado o prestador executante como pessoa física, diferentemente do que consta no A500.

03. SOLUÇÃO

Realizado ajuste no processo para exportar corretamente o tipo de pessoa do prestador e o seu respectivo CPF/CNPJ.

10943316 DSAUGPSFSW-1209 DT Inconsistência Valores Glosados

01. DADOS GERAIS

Produto:	TOTVS Saúde Planos
Linha de Produto:	Linha Datasul
Segmento:	Saúde
Módulo:	HRC
Função:	Manutenção Documentos Revisão Contas (hrc0310a)
País:	Brasil
Ticket:	10943316

02. SITUAÇÃO/REQUISITO

Uma liberação referente a CPC estava impactando no valor glosado de movimentos vinculados a beneficiários de intercâmbio.

03. SOLUÇÃO

Alterados os programas para que o valor glosado de movimentos vinculados a beneficiários de intercâmbio não seja impactado devido a utilização de CPC.

10957477 DSAUGPSAUTOR-12326 DT Inconsistência data da guia - Central Tiss

01. DADOS GERAIS

Produto:	TOTVS Saúde Planos
Linha de Produto:	Linha Datasul
Segmento:	Saúde
Módulo:	
Função:	Central De Movimentação Guias Tiss (hrc.document)
País:	Brasil
Ticket:	10957477

02. SITUAÇÃO/REQUISITO

Ao registrar guias pelo autorizador as datas de emissão e autorização da guia de origem não estão sendo salvas no documento.

03. SOLUÇÃO

Foi alterado a rotina do programa para salvar as datas de emissão e autorização da guia de origem corretamente.

10957608 DSAUGPSCONTAS-11944 DT Usuário Eventual - Carteira e Senha Central TISS

01. DADOS GERAIS

Produto:	TOTVS Saúde Planos
Linha de Produto:	Linha Datasul
Segmento:	Saúde
Módulo:	
Função:	Central De Movimentação Guias Tiss (hrc.document)
País:	Brasil
Ticket:	10957608

02. SITUAÇÃO/REQUISITO

Ao criar um documento na Central TISS a partir de uma guia de autorização com usuário eventual e transação parametrizada com "Usuário eventual sem autorização" igual a Não, os campos de carteira e senha do usuário eventual não eram gravados.

03. SOLUÇÃO

Realizado ajuste no processo para que os campos Carteira e Senha do usuário eventual sejam gravados corretamente.

10972640 DSAUGPSCONTAS-11800 DT Central TISS não estava barrando pacotes fora da vigência

01. DADOS GERAIS

Produto:	TOTVS Saúde Planos
Linha de Produto:	Linha Datasul
Segmento:	Saúde
Módulo:	HRC
Função:	Central De Movimentação Guias Tiss (hrc.document)
País:	Brasil
Ticket:	10972640

02. SITUAÇÃO/REQUISITO

Ao informar um pacote não vigente a Centra TISS não estava barrando a inclusão, quando a data de realização preenchida estivesse maior do que a de vigência do pacote.

03. SOLUÇÃO

Realizado ajuste para que o sistema realize a validação correta da data limite do pacote utilizado, não permitindo que seja inserido fora do período de vigência.

10976809 DSAUGPSCONTAS-11799 DT Inconsistência Importação A500 Pacote

01. DADOS GERAIS

Produto:	TOTVS Saúde Planos
Linha de Produto:	Linha Datasul
Segmento:	Saúde
Módulo:	
Função:	Importacao De Movimentos (hrc0510n)
País:	Brasil
Ticket:	10976809

02. SITUAÇÃO/REQUISITO

Ao efetuar a importação de movimentos do A500 com Pacote, e este possuir movimentos de Custo Operacional do Raio X, o sistema desconsiderava incorretamente os movimentos.

03. SOLUÇÃO

Alterado o layout de importação de movimentos para que considere corretamente movimentos de Custo Operacional do Raio X na importação de pacotes SISPAC.

10983027 DSAUGPSCONTAS-11880 DT Sistema permite gravar parte dos movimentos de um pacote

01. DADOS GERAIS

Produto:	TOTVS Saúde Planos
Linha de Produto:	Linha Datasul
Segmento:	Saúde
Módulo:	HRC - Revisão de Contas Médicas
Função:	Manutençãoo Documentos Revisao Contas (hrc0310a)
País:	Brasil
Ticket:	10983027

02. SITUAÇÃO/REQUISITO

Incluindo um pacote que contenha procedimentos e insumos, ao cancelar a inclusão do pacote através da tecla ESC, os procedimentos são gravados no documento.

03. SOLUÇÃO

Realizado o ajuste na rotina de inclusão de pacote para eliminar todos os movimentos do pacote caso a sua digitação seja cancelada.

10990196 DSAUGPSCONTAS-11901 DT Inconsistência Importação de Contestação

01. DADOS GERAIS

Produto:	TOTVS Saúde Planos
Linha de Produto:	Linha Datasul
Segmento:	Saúde
Módulo:	
Função:	Contestação Automática De Movimentos (hfp0210j)
País:	Brasil
Ticket:	10990196

02. SITUAÇÃO/REQUISITO

Ao executar o processo de importação de questionamento de contestação, através do programa RC0712S, no final do processo a tela do programa era encerrada automaticamente.

03. SOLUÇÃO

Ajuste realizado para que ao finalizar o processo ou na exibição de qualquer mensagem de erro em tela, após pressionar o botão OK da mensagem, a tela do programa não seja encerrada automaticamente.

11000781 DSAUGPSCONTAS-11876 DT Pacotes de Genética

01. DADOS GERAIS

Produto:	TOTVS Saúde Planos
Linha de Produto:	Linha Datasul
Segmento:	Saúde
Módulo:	HRC
Função:	Importacao De Movimentos (hrc0510n)
País:	Brasil
Ticket:	11000781

02. SITUAÇÃO/REQUISITO

O sistema não possibilitava a importação de pacotes de genética/atendimento domiciliar oriundos de arquivos A500, pois ao buscar o pacote cadastrado no SISPAc enviada o código do CPF/CNPJ do prestador executor. No entanto, estes pacotes são cadastrados diretamente pela Unimed do Brasil e deve-se enviar o código do CPF/CNPJ do prestador em branco.

03. SOLUÇÃO

Realizado ajustes nos programas de importação de A500 para que, ao buscar no SISPAc pacotes de genética/atendimento domiciliar, não seja considerado o código do CPF/CNPJ do prestador executante.

11012146 DSAUGPSCONTAS-11885 DT Manutenções de pacotes - Cópia

01. DADOS GERAIS

Produto:	TOTVS Saúde Planos
Linha de Produto:	Linha Datasul
Segmento:	Saúde
Módulo:	HRC - Revisão de Contas Médicas
Função:	Manutenção Pacotes Procedimento e Insumos - HRC0110H
País:	Brasil
Ticket:	11012146

02. SITUAÇÃO/REQUISITO

O processo de cópia de pacote não habilitava o campo **Fator Multiplicação**.

03. SOLUÇÃO

Realizado ajuste para que seja possível alterar o campo **Fator Multiplicação** na opção cópia da Manutenção Pacotes Procedimentos e Insumos.

11024624 DSAUGPSCONTAS-11886 DT Importação PTU A500 - Pacote com quantidade superior a 99

01. DADOS GERAIS

Produto:	TOTVS Saúde Planos
Linha de Produto:	Linha Datasul
Segmento:	Saúde
Módulo:	HRC - Revisão de Contas Médicas
Função:	Importação Movimentos - HRC0510N
País:	Brasil
Ticket:	11024624

02. SITUAÇÃO/REQUISITO

Inconsistência ao realizar a importação de um arquivo A500 que contenha pacote SISPAC com quantidade superior a 99. O sistema informava que a quantidade era inválida, entretanto essa validação estava em desacordo ao manual do PTU, cuja regra é: **para as tabelas tipo 0 e 4 o tamanho será de 03 caracteres inteiros.**

03. SOLUÇÃO

Foram alterados os programas referentes a importação de arquivos A500 para que pacotes com quantidade até 999 sejam corretamente importados, conforme determina o manual do PTU.

IMPORTANTE!

Para quem utiliza o leiaute Serious para a importação de movimentos, foi atualizada a versão do leiaute para 34, somente a partir dessa versão será possível importar pacote com quantidade até 999. As versões anteriores continuam funcionais, porém permanece a importação até a quantidade de 99.

11026275 DSAUGPSFINAN-10660 DT Baixa de Faturas de Intercâmbio no Sistema de Inadimplência

01. DADOS GERAIS

Produto:	TOTVS Saúde Planos
Linha de Produto:	Linha Datasul
Segmento:	Saúde
Módulo:	HRC - Revisão de Contas Médicas
Função:	Baixa de Faturas de Intercâmbio no Sistema de Inadimplência - RC0810Z
Ticket:	11026275

02. SITUAÇÃO/REQUISITO

Ao efetuar a baixa de faturas estavam sendo desconsideradas as faturas emitidas para cobrança de outra unidade via PTU A500 (Notas de Fatura em Intercâmbio) caso não fossem do tipo 1-Faturas de outras unidades.

03. SOLUÇÃO

Foram efetuadas ajustes no programa de baixa para considerar as faturas que foram exportadas para cobrança de outra unidade via PTU A500 (Notas de Fatura em Intercâmbio) independente do tipo de fatura.

11041550 DSAUGPSCONTAS-11912 DT Importação PTU A500 - Caráter Atendimento

01. DADOS GERAIS

Produto:	TOTVS Saúde Planos
Linha de Produto:	Linha Datasul
Segmento:	Saúde
Módulo:	HRC - Revisão de Contas Médicas
Função:	Importação De Movimentos (hrc0510n)
País:	Brasil
Ticket:	11041550

02. SITUAÇÃO/REQUISITO

Ao efetuar a importação de arquivos A500 com pacote em que o caráter de atendimento estivesse como urgência, o sistema não estava atribuindo-o aos procedimentos que compunham o pacote.

03. SOLUÇÃO

Efetuada a alteração do sistema para o caráter de atendimento seja atribuído corretamente aos procedimentos do pacote.

11110454 DSAUGPSCONTAS-12218 DT Inconsistência Quantidade de Repasse

01. DADOS GERAIS

Produto:	TOTVS Saúde Planos
Linha de Produto:	Linha Datasul
Segmento:	Saúde
Módulo:	
Função:	Importação De Movimentos (hrc0510n)
País:	Brasil
Ticket:	11110454

02. SITUAÇÃO/REQUISITO

Ao realizar a importação de um procedimento sem o adicional de urgência o sistema está calculando a quantidade de repasse presente no arquivo de importação. Ao incluirmos o adicional de urgência o sistema está alterando esse campo para conforme parametrizado no programa PR01100, onde deveria efetuar a multiplicação da quantidade de repasse do arquivo, com o fator multiplicador dos parâmetros.

03. SOLUÇÃO

Alterado o sistema para que na inclusão ou modificação de um movimento, importado pelo RDC0510N, e alterada para adicionar de urgência, o sistema calcule corretamente a quantidade de repasse do movimento.

11126490 DSAUGPSCONTAS-11989 DT Exportação A500 XML

01. DADOS GERAIS

Produto:	TOTVS Saúde Planos
Linha de Produto:	Linha Datasul
Segmento:	Saúde
Módulo:	HRC - Revisão de Contas Médicas
Função:	Exportação Movimentos Para Cobrança - HRC0510M
País:	Brasil
Ticket:	11126490

02. SITUAÇÃO/REQUISITO

Ao realizar a exportação do A500 XML o processo apresentava inconsistência Progress que impedia a finalização da geração do XML.

03. SOLUÇÃO

Foi corrigida a lógica responsável pela geração do A500 XML que ocasionava a inconsistência.

11137581 DSAUGPSCONTAS-12039 DT Importação XML TISS Lote Guias

01. DADOS GERAIS

Produto:	TOTVS Saúde Planos
Linha de Produto:	Linha Datasul
Segmento:	Saúde
Módulo:	HRC - Revisão de Contas Médicas
Função:	Exportação/Importação Lote Guias - HRC0310P
País:	Brasil
Ticket:	11137581

02. SITUAÇÃO/REQUISITO

Ao importar um arquivo XML Loteguias, o processo não considerava a classe de nota da guia de autorização para definição da transação quando no cadastro **Parâmetros de Importação do Prestador** eram utilizados ambos os parâmetros, **Classe Nota p/ SADT Internado** igual a **0 – Da Guia** e **Desconsiderar Classe Nota SADT (anterior)** igual a **Sim**.

03. SOLUÇÃO

Foram realizados ajustes na rotina de importação do arquivo XML Loteguias para considerar a classe de nota da guia de autorização para busca da transação.

11139204 DSAUGPSCONTAS-12069 DT Exportação A500 XML com documentos encadeados

01. DADOS GERAIS

Produto:	TOTVS Saúde Planos
Linha de Produto:	Linha Datasul
Segmento:	Saúde
Módulo:	HRC - Revisão de Contas Médicas
Função:	Exportação de Movimentos Para Cobrança (hrc0510m)
País:	Brasil
Ticket:	11139204

02. SITUAÇÃO/REQUISITO

Ao realizar a exportação do arquivo A500 XML de um documento que contenha documentos anteriores encadeados, isto é, o documento que está sendo exportado, possui um documento anterior e este possui um outro documento anterior, ocorre inconsistência de passagem de parâmetros na programa bosau-export-A500.

03. SOLUÇÃO

Foi realizado o ajuste na rotina para evitar a inconsistência progress.

11155635 DSAUGPSCONTAS-12055 DT Exportação Movimentos para Cobrança - A500

01. DADOS GERAIS

Produto:	TOTVS Saúde Planos
Linha de Produto:	Linha Datasul
Segmento:	Saúde
Módulo:	HRC - Revisão de Contas Médicas
Função:	Exportação Movimentos para Cobrança - HRC0510M
País:	Brasil
Ticket:	11155635

02. SITUAÇÃO/REQUISITO

Ao realizar a exportação de um **PTU A500** onde, no mesmo documento existam diversas realizações do mesmo pacote para mesma data, o sistema exportava a quantidade cobrada somente de um movimento.

03. SOLUÇÃO

Foram alterados os programas de exportação de **PTU A500** para que sejam somadas as quantidades dos pacotes executados no mesmo documento, na mesma data/horário e do mesmo prestador.

11162335 DSAUGPSCONTAS-12054 DT RC810V - Inconsistência Descrição do pacote

01. DADOS GERAIS

Produto:	TOTVS Saúde Planos
Linha de Produto:	Linha Datasul
Segmento:	Saúde
Módulo:	HRC - Revisão de Contas Médicas
Função:	RC0810V
País:	Brasil
Ticket:	11162335

02. SITUAÇÃO/REQUISITO

Ao modificar grupos de pacotes no programa 'RC0810V - Manutenção dos Grupos de Pacotes', o sistema estava buscando a descrição de pacotes inválidos, isto é, cuja data final de validade era menor que a data atual, mesmo existindo pacote com o mesmo código e válido.

03. SOLUÇÃO

Realizado ajuste para que no 'RC0810V - Manutenção dos Grupos de Pacotes', seja listada a descrição do pacote válido.

11171292 DSAUGPSCONTAS-12108 DT Exportação de Pacotes - A1200

01. DADOS GERAIS

Produto:	TOTVS Saúde Planos
Linha de Produto:	Linha Datasul
Segmento:	Saúde
Módulo:	HRC - Revisão de Contas Médicas
Função:	Exportação de Pacote - PTU A1200 (rc0710w)
País:	Brasil
Ticket:	11171292

02. SITUAÇÃO/REQUISITO

Ao realizar a exportação do arquivo PTU A1200 que contenha reajuste, o nome do arquivo de reajuste sai com a informação do ano incorreta, ocasionando erro ao submeter o arquivo ao Webstart.

03. SOLUÇÃO

Foi realizado ajuste na rotina de exportação do PTU A1200 para enviar corretamente a informação do ano.

11171445 DSAUGPSCONTAS-12095 DT PTU A500 XML - Guia Internação

01. DADOS GERAIS

Produto:	TOTVS Saúde Planos
Linha de Produto:	Linha Datasul
Segmento:	Saúde
Módulo:	HRC - Revisão de Contas Médicas
Função:	Exportação de Movimentos para Cobrança (hrc0510m)
País:	Brasil
Ticket:	11171445

02. SITUAÇÃO/REQUISITO

Ao exportar o arquivo PTU A500 XML, caso a conta de internação possuísse um procedimento que o prestador executante era diferente do contratado executante, o sistema gerava este movimento em um documento de honorário individual. Esse processo retornava a inconsistência ***Necessario informar membro de equipe para documentos de honorario individual(2)*** para os procedimentos que estão parametrizados para não obrigar os dados do profissional executante na **Manutenção de Procedimentos - HPR0110H**.

03. SOLUÇÃO

Foi realizado ajuste na rotina de exportação do arquivo PTU A500 XML para gerar os honorários em conta separada apenas quando o prestador executante do movimento for diferente do contratado executante da internação e este for pessoa física. Os movimentos cujo prestador executante for pessoa jurídica permanecem sendo exportados na conta de internação.

11190315 DSAUGPSCONTAS-12102 DT Inconsistência na revalorização de pacotes

01. DADOS GERAIS

Produto:	TOTVS Saúde Planos
Linha de Produto:	Linha Datasul
Segmento:	Saúde
Módulo:	HRC - Revisão de Contas Médicas (rc0610j)
Função:	Não Se Aplica
País:	Brasil
Ticket:	11190315

02. SITUAÇÃO/REQUISITO

Ao executar o processo de revalorização de movimentos, o processo trava e não é possível concluir o processamento.

03. SOLUÇÃO

Foi realizado o ajuste na rotina de revalorização visando melhorar o desempenho do processo.

11239361 DSAUGPSCONTAS - DT Exportação A500 XML - Inconsistência exportação porte anestésico

01. DADOS GERAIS

Produto:	TOTVS Saúde Planos
Linha de Produto:	Linha Datasul
Segmento:	Saúde
Módulo:	HRC - Revisão Contas Médicas
Função:	Exportação Movimentos Para Cobrança (hrc0510m)
País:	Brasil
Ticket:	11239361

02. SITUAÇÃO/REQUISITO

O sistema apresentava inconsistência ao realizar a exportação de arquivos A500 (XML 1.0) cujos movimentos possuíssem codificação de porte anestésico PTU alfanumérico (Conversão Porte Anestésico GPS x PTU).

03. SOLUÇÃO

Alterados os programas de exportação de A500 para considerar o campo de porte anestésico oriundos da 'Conversão Porte Anestésico GPS x PTU' como alfanuméricos.

11260316 DSAUGPSCONTAS - DT Consulta Dados PTU

01. DADOS GERAIS

Produto:	TOTVS Saúde Planos
Linha de Produto:	Linha Datasul
Segmento:	Saúde
Módulo:	HRC - Revisão Contas Médicas
Função:	Manutencao Autorização Guias (HAT0110Z)
País:	Brasil
Ticket:	11260316

02. SITUAÇÃO/REQUISITO

O sistema estava apresentando inconsistência ao efetuar a consulta de dados PTU através do programa 'HAT0110Z - Manutenção Autorização Guias' → 'F5 - Informações Adicionais' → "Mov RC" → "Dados PTU" para documentos que não possuíssem informações de "Unid.Hospital" e "Cod.Hospital".

03. SOLUÇÃO

Realizada alterações no programas de consulta de dados PTU para que as informações relacionadas a unidade e código do hospital sejam corretamente apresentadas.

11269351 DSAUGPSCONTAS-12262 DT Exportação de Movimentos Inconsistente XML 1.0

01. DADOS GERAIS

Produto:	TOTVS Saúde Planos
Linha de Produto:	Linha Datasul
Segmento:	Saúde
Módulo:	
Função:	Exportação Movimentos Para Cobrança (hrc0510m)
País:	Brasil
Ticket:	11269351

02. SITUAÇÃO/REQUISITO

Na exportação de Movimentos PTU A500X= XML 1.0 , os procedimentos que não preveem valores de Filmes e CO estavam sendo exportados incorretamente ocasionando erro na validação na Nova CMB.

03. SOLUÇÃO

Foi realizado ajuste no sistema para que os movimentos sejam exportados de forma correta.

11270463 DSAUGPSCONTAS-12269 DT Inconsistência A520 XML

01. DADOS GERAIS

Produto:	TOTVS Saúde Planos
Linha de Produto:	Linha Datasul
Segmento:	Saúde
Módulo:	HRC - Revisão de Contas Médicas
Função:	Exportação Aviso De Cobrança (hrc.bosau-export-a500)
País:	Brasil
Ticket:	11270463

02. SITUAÇÃO/REQUISITO

Ao realizar a exportação de aviso de cobrança (A520) no PTU XML 1.0 ocorre o erro 'Could not evaluate procedure handle expression while trying to execute getProfessionalByFilter. (2125) -'.

03. SOLUÇÃO

Alterado o programa que realiza a exportação do PTU A520 - aviso de cobrança - para persistir a variável handle dentro da própria função de consulta do profissional e assim não retornar erro progress.

DSAUGPSCONTAS-6696 DT Ausência da tag 'Valores' no A550 XML

01. DADOS GERAIS

Produto:	TOTVS Saúde Planos
Linha de Produto:	Linha Datasul
Segmento:	Saúde
Módulo:	HRC
Função:	Exportação Questionamento Contestação (HRC0710S)
País:	Brasil
Issue:	DSAUGPSCONTAS-6696

02. SITUAÇÃO/REQUISITO

Ao validar um arquivo A550 XML na Nova CMB, era apresentado erro para o elemento '**ptu:Motivo_Questionamento**' indicando a ausência da tag de '**ptu:Valores**'.

03. SOLUÇÃO

Efetuada ajustes na geração do arquivo A550 XML para que a tag '**ptuValores**' seja gerada sempre, seguindo as definições do arquivo .xsd, mesmo que o serviço em questão não esteja sendo contestado.

DSAUGPSCONTAS-6696 DT Falha na criação da fatura ao importar um A550 com tipo "4"

01. DADOS GERAIS

Produto:	TOTVS Saúde Planos
Linha de Produto:	Linha Datasul
Segmento:	Saúde
Módulo:	HRC
Função:	Importação Questionamentos Contestação (HRC0712S)
País:	Brasil
Issue	DSAUGPSCONTAS-6696

02. SITUAÇÃO/REQUISITO

Não estava sendo criada a Fatura de Cobrança do Revisão de Contas (*notapres*) ao importar um arquivo A550 XML com tipo de arquivo "4-*Fechamento parcial da Unimed Devedora da NDC*".

03. SOLUÇÃO

Efetuada ajuste para que o registro da fatura seja criado corretamente pelo sistema quando da importação do A550 XML com esse tipo de arquivo.

DSAUGPSCONTAS-11310 DT Exportação PTU A550 XML 1.0

01. DADOS GERAIS

Produto:	TOTVS Saúde Planos
Linha de Produto:	Linha Datasul
Segmento:	Saúde
Módulo:	HRC - Revisão Contas Médicas
Função:	Exportação Questionamentos Contestação - HRC0710S
País:	Brasil
Ticket:	

02. SITUAÇÃO/REQUISITO

Na exportação do arquivo de contestação A550 na versão XML o campo tipo de tabela (**TP_TABELA**) era gerado com o valor **"0"** (zero) e ao enviar um movimento com motivo de questionamento **99** não eram enviados os **Valores Reconhecidos** preenchidos exatamente como recebidos na cobrança do A500.

03. SOLUÇÃO

Foram realizadas os ajustes nos novos programas da geração do A550 XML para atender as regras que estavam inconsistentes com o Manual do PTU.

DSAUGPSCONTAS-11310 DT Tipo de Tabela inválido na Exportação A550 XML

01. DADOS GERAIS

Produto:	TOTVS Saúde Planos
Linha de Produto:	Linha Datasul
Segmento:	Saúde
Módulo:	HRC
Função:	Exportação Questionamento Contestação (HRC0710S)
País:	Brasil
Issue:	DSAUGPSCONTAS-11310

02. SITUAÇÃO/REQUISITO

Ao validar um arquivo A550 XML na Nova CMB, era apresentado erro de **"Formato de dado incompatível com o tipo de campo (cvc-type.3.1.3)"** para a tag **'tp_Tabela'**.

03. SOLUÇÃO

Efetuada ajustes na geração do arquivo A550 XML para que a tag **'tp_Tabela'** seja gerada com o valor "00" ao invés de "0" para serviços parametrizados com tipo de tabela "00 - Tabela Própria das Operadoras".

DSAUGPSCONTAS-11521 Preenchimento do campo VL_PAGO_PREST para Pacotes

01. DADOS GERAIS

Produto:	TOTVS Saúde Planos
Linha de Produto:	Linha Datasul
Segmento:	Saúde
Módulo:	HRC
Função:	Exportação Movimentos para Cobrança (HRC0510M)
País:	Brasil
Issue:	DSAUGPSCONTAS-11521

02. SITUAÇÃO/REQUISITO

A partir da vigência do PTU 11.3 Batch, a CMB passou a criticar os arquivos A500 devido ao preenchimento do campo VL_PAGO_PREST para registros de Pacote (TP_TABELA = 4). O referido campo é de cunho opcional, e de acordo com o Manual PTU o mesmo é utilizado dentro do estado do Rio Grande do Sul.

03. SOLUÇÃO

Por solicitação da Unimed Federação/RS, o programa de layout de exportação do A500 foi alterado para que o referido campo seja exportado com zeros em se tratando de pacotes, evitando o erro de postagem na CMB. Para procedimentos e insumos, o referido campo já é exportado zerado, ao menos que o cliente utilize o ponto de chamada CPC "ALTERA-VALORES" do programa RC0511M.

DSAUGPSCONTAS-11887 DT Alteração atributo offset - Sispac

01. DADOS GERAIS

Produto:	TOTVS Saúde Planos
Linha de Produto:	Linha Datasul
Segmento:	Saúde
Módulo:	HAT - Atendimento ao Público HRC - Revisão de Contas Médicas
Função:	Consulta Pacotes X Unimed Do Brasil (hat.queryPackageSoftware) Importação de Movimentos (hrc0510n)
País:	Brasil

02. SITUAÇÃO/REQUISITO

Devido à atualização realizada pela Unimed do Brasil na paginação do serviço de consulta ao Sispac, é necessário adaptar as consultas do sistema que consomem tal serviço.

03. SOLUÇÃO

Foi realizado o ajuste na rotina de consulta ao Sispac, de forma que o atributo 'offset' enviado no json de requisição passou a trafegar com o valor igual a zero.

Esse ajuste se fez necessário pois o serviço da Unimed do Brasil passou a respeitar o valor enviado nesse campo. Até então ele não era considerado, fazendo com que fossem devolvidos todos os pacotes conforme o filtro enviado, independentemente da página informada na consulta.

Exemplo do arquivo Json de consulta, considerando o offset igual à zero:

```
{
  "cd_uni_ori": 999,
  "cd_pacote": 99999999,
  "dt_referencia": "2020-12-01",
  "limit": 999,
  "offset": 0
}
```

DSAUGPSCONTAS-11903 DT Performance Auditoria Pós

01. DADOS GERAIS

Produto:	TOTVS Saúde Planos
Linha de Produto:	Linha Datasul
Segmento:	Saúde
Módulo:	
Função:	
País:	Brasil
Ticket:	

02. SITUAÇÃO/REQUISITO

Sistema apresenta lentidão para aplicar as regras de auditoria em situações onde há um grande número de documentos associados juntamente com um grande número de regras cadastradas.

03. SOLUÇÃO

Foram criados índices e a API de regras foi ajustada para otimizar as buscas das regras de auditoria.

DSAUGPSCONTAS-11948 DT Prestador de Alto Custo execução por Tipos de Insumo

01. DADOS GERAIS

Produto:	TOTVS Saúde Planos
Linha de Produto:	Linha Datasul
Segmento:	Saúde
Módulo:	HRC - Revisão de Contas Médicas
Função:	Central De Movimentação Guia Tiss (hrc.document)
País:	Brasil
Ticket:	

02. SITUAÇÃO/REQUISITO

Eu enquanto auditor de contas de intercâmbio preciso que o sistema possibilite a parametrização por tipo de insumo junto a Manutenção Unidade x Tipo de Rede para que seja possível atender a regra do Manual de Intercâmbio, que prevê que as regras para Prestadores de Alto Custo sejam aplicadas de forma diferente entre as Redes Especial e Master.

03. SOLUÇÃO

Foram adicionadas junto aos parâmetros **Sobrepõe Valor do Sistema com o Valor Cobrado e Consiste Valor Cobrado Superior ao Permitido** quando informado Insumo ou Ambos, duas listas com os tipos de insumos para serem selecionados aqueles que a regra poderá sobrepor ou consistir o valor.

Documentações referentes ao projeto:

Documento Técnico da funcionalidade: [DT Prestadores de Alto Custo](#)

Documento de Referencia da tela: [Manutenção Unidade x Tipo de Rede - hrc.unityNetworkType](#)

DSAUGPSCONTAS-11996 DT Prestador de Alto Custo - Não aplicar regra ao modificar um documento

01. DADOS GERAIS

Produto:	TOTVS Saúde Planos
Linha de Produto:	Linha Datasul
Segmento:	Saúde
Módulo:	HRC- Revisão de Contas
Função:	Central De Movimentação Guia TISS (hrc.document) Manutenção Documento Revisão Contas (rc0310a)
País:	Brasil
Ticket:	

02. SITUAÇÃO/REQUISITO

Eu enquanto auditor de contas de intercâmbio preciso que o sistema me permita glosar parte do valor ou da quantidade dos serviços de Prestadores de Alto Custo mesmo que o parâmetro Sobrepõe Valor do Sistema com o Valor Cobrado esteja ativo junto à Manutenção Unidade x Tipo de Rede para que seja possível apresentar uma contestação à Unimed Executora nos casos em que a área entenda como necessário.

03. SOLUÇÃO

Foi ajustada a rotina para que não seja aplicada a regra de sobrepor os valores do sistema quando o mesmo for alterado via digitação de documentos (rc0310a) e Central TISS.

DSAUGPSCONTAS-12049 DT RC0110X - Permitindo inclusão com modalidade diferente de 0 para combinação "3 - Nenhum"

01. DADOS GERAIS

Produto:	TOTVS Saúde Planos
Linha de Produto:	Linha Datasul
Segmento:	Saúde
Módulo:	Revisão de Contas
Função:	RC0110X
País:	Brasil
Ticket:	

02. SITUAÇÃO/REQUISITO

A inclusão via função 'F6 - Gerar Automático' está permitindo gravar registros com o tipo de combinação '3 - Nenhum' com modalidade diferente de 0.

03. SOLUÇÃO

Realizado ajuste na inclusão automática na função F6, para que siga as regras de inclusão padrão, não permitindo registros com modalidade diferente de 0 para combinação '3 - Nenhum'.

DSAUGPSCONTAS-12148 DT (A500) Pacotes com cobrança inferior ao cadastrado no SISPA

01. DADOS GERAIS

Produto:	TOTVS Saúde Planos
Linha de Produto:	Linha Datasul
Segmento:	Saúde
Módulo:	TOTVS Saúde Planos (Linha Datasul)
Função:	Importacao De Movimentos (hrc0510n)
País:	Brasil
Ticket:	

02. SITUAÇÃO/REQUISITO

Na importação do PTU A500, quando a quantidade do pacote é maior que '1' e apenas o valor do grupo é informado, o sistema sempre cria o insumo genérico com quantidade '1' e o valor fica incorreto.

03. SOLUÇÃO

O programa de carga do PTU A500 foi ajustado para criar o insumo genérico do pacote com a quantidade e valor cobrado corretas.

DSAUGPSCONTAS-12237 DT Exportação A500 - Format do CPF/CNPJ

01. DADOS GERAIS

Produto:	TOTVS Saúde Planos
Linha de Produto:	Linha Datasul
Segmento:	Saúde
Módulo:	HRC - Revisão de Contas Médicas
Função:	Exportação Movimentos Para Cobrança (hrc0510m)
País:	Brasil
Ticket:	

02. SITUAÇÃO/REQUISITO

Ao exportar os arquivos PTU A500 e A560 XML estão sendo considerados os CPFs e CNPJs como campos numéricos sem formatação, omitindo os zeros à esquerda, o que causa erro no validador da CMB que espera 11 dígitos para CPF e 14 para CNPJ mesmo quando eles iniciam com zeros.

03. SOLUÇÃO

Foi realizado ajuste na formatação dos campos CPF e CNPJ para que sejam exportados sempre com 11 e 14 dígitos, mantendo os zeros à esquerda.

DSAUGPSCONTAS-12251 DT Consulta de Pacotes e importação de A500

01. DADOS GERAIS

Produto:	TOTVS Saúde Planos
Linha de Produto:	Linha Datasul
Segmento:	Saúde
Módulo:	
Função:	Importacao De Movimentos (hrc0510n)
País:	Brasil
Ticket:	

02. SITUAÇÃO/REQUISITO

Ao importar um arquivo A500 com pacotes ocorre erro pois o sistema não consegue consultar as informações na CMB referentes ao SISPAAC, devido a senha do usuário estar cadastrada com o símbolo .

03. SOLUÇÃO

Foi realizado o tratamento da senha, onde o símbolo será substituído pela expressão %23.

HRS - Ressarcimento ao SUS - Manutenção 12.1.32

10404163 DSAUGPSCONTAS-10981 DT RESSUS HTML

01. DADOS GERAIS

Produto:	TOTVS Saúde Planos
Linha de Produto:	Linha Datasul
Segmento:	Saúde
Módulo:	HRS
Função:	Central de Movimentação RESSUS
País:	Brasil
Ticket:	10404163

02. SITUAÇÃO/REQUISITO

Não era possível a inclusão de anexos na tela de impugnação de recursos quando a tag #DSCOMPETENCIA era utilizada.

03. SOLUÇÃO

O problema acontecia porque ao salvar os documentos, o nome era salvo com '/', retirar a barra resolveu o problema.

HTZ Foundation - Manutenção - 12.1.32

9954371 DSAUGPSCONTAS-11193 DT Validação de Prestador CPF/CNPJ Gestão da Transparência

01. DADOS GERAIS

Produto:	TOTVS Saúde Planos
Linha de Produto:	Linha Datasul
Segmento:	Saúde
Módulo:	HTZ
Função:	Pesquisar Demonstrativos (pesquisar Demonstrativos)
País:	Brasil
Ticket:	9954371

02. SITUAÇÃO/REQUISITO

Ao receber/realizar uma consulta no demonstrativo de análise de contas ou demonstrativo de pagamento onde exista mais de um cadastro de prestador utilizando o mesmo CPF/CNPJ, o sistema retornava os dados somente do primeiro prestador, e caso esse primeiro prestador não possuía dados mas os outros possuam, é retornado que não foram encontrados dados.

03. SOLUÇÃO

Foi ajustado o programa de demonstrativos para corrigir a situação reportada.

10409873 DSAUGPSCONTAS-11291 DT Portal transparência com inconsistências na consulta

01. DADOS GERAIS

Produto:	TOTVS Saúde Planos
Linha de Produto:	Linha Datasul
Segmento:	Saúde
Módulo:	HTZ
Função:	Pesquisar Demonstrativos (pesquisar Demonstrativos)
País:	Brasil
Ticket:	10409873

02. SITUAÇÃO/REQUISITO

Ao realizar uma consulta no demonstrativo de análise de contas caso o lote possuísse movimentos que ainda não foram liberados para pagamento e a situação deste permanece “IC – Importação Concluída”, o sistema não estava encontrando corretamente o registro de relação entre o Status Protocolo GP x Status Protocolo TISS e a TAG “situacaoProtocolo” acabava saindo incorretamente gerando inconsistências no processo.

03. SOLUÇÃO

Adicionada nova opção 'IMPORTACAO CONCLUIDA' no cadastro de relacionamento entre Status Protocolo GP x Status Protocolo TISS para que seja possível cadastrar a opção necessária.

10480990 DSAUGPSAUTOR-11677 DT Requisição de Ordem de Serviço (WSD) - Layout PTU de requisição inválido

01. DADOS GERAIS

Produto:	TOTVS Saúde Planos
Linha de Produto:	Linha Datasul
Segmento:	Saúde
Módulo:	HTZ Foundation
Função:	Autorizacao De Guias (hat0110z)
País:	Brasil
Ticket:	10480990

02. SITUAÇÃO/REQUISITO

Ao efetuar a requisição de ordem de serviço dia WSD, sistema apresenta erro de comunicação.

03. SOLUÇÃO

Alterado o formato do código de identificação no processo de requisição para que não apresente falha de comunicação.

10566623 DSAUGPSAUTOR-11584 DT AT0110R - Consulta dados do Beneficiário não atualiza o sexo do beneficiário

01. DADOS GERAIS

Produto:	TOTVS Saúde Planos
Linha de Produto:	Linha Datasul
Segmento:	Saúde
Módulo:	HTZ Foundation
Função:	Consultas Dados Do Beneficiario (hat0110r)
País:	Brasil
Ticket:	10566623

02. SITUAÇÃO/REQUISITO

Ao consultar os dados de um beneficiário de intercâmbio, onde a Unimed Origem não encaminhe a informação sobre o sexo do beneficiário, o sistema atribui automaticamente para o sexo feminino.

03. SOLUÇÃO

Ajustada a rotina de consulta de dados dos beneficiários de intercâmbio para corrigir a situação reportada neste chamado.

10765995 DSAUGPSAUTOR-11910 DT Inconsistência Conversão de Insumos

01. DADOS GERAIS

Produto:	TOTVS Saúde Planos
Linha de Produto:	Linha Datasul
Segmento:	Saúde
Módulo:	HTZ Foundation - Manutenção
Função:	Autorizacao De Guias (hat0110z)
País:	Brasil
Ticket:	10765995

02. SITUAÇÃO/REQUISITO

Ao utilizar um insumo interno, que não existe na lista de insumos do ROL da Unimed, o insumo no XML de pedido de autorização é exportado da mesma forma que um insumo de tabela de serviço próprio, contendo a tag **tipoTabela** igual à 0 e a tag **codigoServico** com 10 dígitos (código de tabela + cod. insumo). Desta forma a Unimed que recebe este pedido de autorização nega a guia devido ao insumo não pertencer ao ROL.

03. SOLUÇÃO

Realizado ajuste para que insumos de códigos internos sejam convertidos através do cadastro de **Manutenção Associativa de Conversão de Insumos - RC0510R**. Através deste cadastro é identificado o código de insumo PTU associado ao insumo interno, e a partir deste insumo PTU, verificado o código de tabela parametrizado na **Manutenção de Insumos - RC0110C**. Caso o código de tabela informado for diferente de 0 então a exportação do insumo é realizada contendo 8 dígitos na tag **codigoServico** e a tag **tipoTabela** informada separadamente. Porém se o código de tabela parametrizado for igual à 0, então é exportado como insumo de tabela de serviço próprio, ou seja, a tag **tipoTabela** zerada e a tag **codigoServico** com 10 dígitos, sendo: o código de tabela parametrizado na **Manutenção Associativa de Conversão de Insumos - RC0510R** concatenado ao código do insumo.

Exemplo:

- Na imagem abaixo temos a **Manutenção de Insumos - RC0110C** do insumo 98/70436452, com Código de Tabela igual à 0 e que possui a associativa na **Manutenção Associativa de Conversão de Insumos - RC0510R** para o insumo PTU 23231987. O Insumo 23231987 não possui cadastro no **RC0110C**, dessa forma, o sistema utilizará o código de tabela parametrizado no **RC0510R**. Com isso, o XML de comunicação será gerado com a tag **tipoTabela = 00** e o **codigoServico 1923231987**. Sendo o 19 é o código de tabela e o 23231987 é o código do insumo.

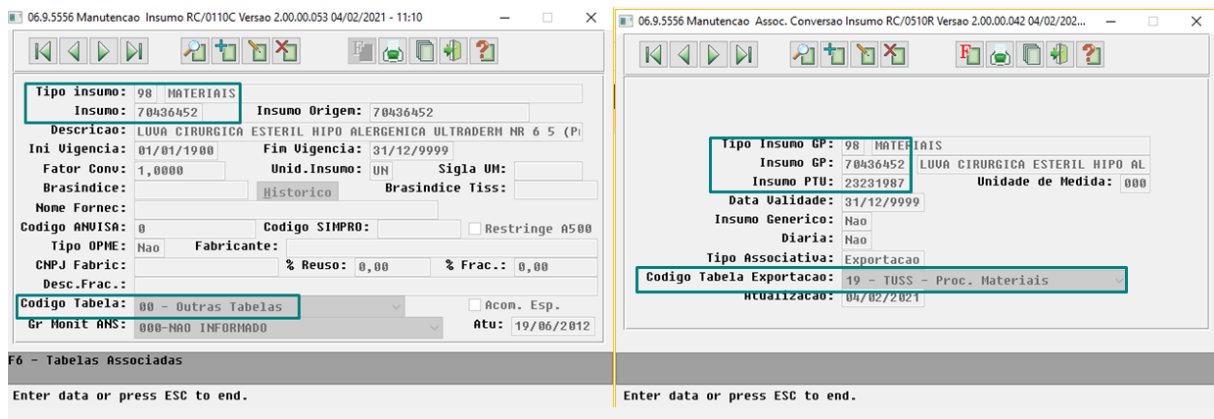

Exemplo de como XML é exportado:

```

<pedidoServico>
  <servico>
    <sqitem>2</sqitem>
    <tipoTabela>00</tipoTabela>
    <codigoServico>1923231987</codigoServico>
  </servico>
  <quantidadeServico>1.0</quantidadeServico>
  <descricaoServico>LUVA CIRURGICA ESTERIL HIPO ALERGENICA ULTRADERM NR 6 5 (PAR</descricaoServico>
  <codigoAnvisa>0</codigoAnvisa>
  <referenciaMaterialFabricante>1</referenciaMaterialFabricante>
  <tpAnexo>9</tpAnexo>
</pedidoServico>
    
```

- Outro cenário possível é que o insumo 98/70436452 tenha associativa no **RC0510R** para o insumo PTU 23231987 e, desta vez, possua cadastro na **Manutenção de Insumos RC0110C** como código de tabela 20. Portanto será considerado o código de tabela contido no cadastro do insumo 23231987, neste caso, código de tabela 20. É necessário que exista a conversão do insumo próprio para o insumo PTU com o **Tipo de Associativa** parametrizado como **Exportação** e também a conversão do código do insumo PTU para ele mesmo com o **Tipo de Associativa** como **Importação**.

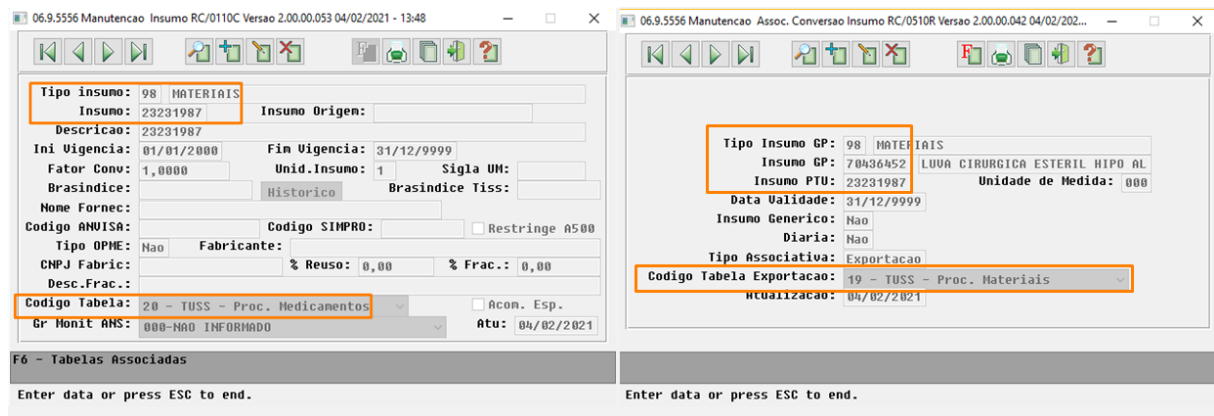

Conversão do código do insumo PTU para ele mesmo com o **Tipo de Associativa** como **Importação**: 98/23231987

06.9.5556 Manutencao Assoc. Conversao Insumo RC/0510R Versao 2.00.00.042 04/02/202...

Tipo Insumo GP: 98 MATERIAIS

Insumo GP: 23231987 23231987

Insumo PTU: 23231987 Unidade de Medida: 000

Data Validade: 31/12/9999

Insumo Generico: Nao

Diaria: Nao

Tipo Associativa: Importacao

Codigo Tabela Exportacao: [dropdown menu]

Atualizacao: 04/02/2021

Exemplo de como XML é exportado:.

```

<servico>
  <sqitem>1</sqitem>
  <tipoTabela>20</tipoTabela>
  <codigoServico>23231987</codigoServico>
  <descricaoServico>INSUMO NAO CADASTRADO</descricaoServico>
</servico>
  
```

11113871 DSAUGPSAUTOR-12310 DT Sistema trafegando a tag token de forma indevida Wsd.

01. DADOS GERAIS

Produto:	TOTVS Saúde Planos
Linha de Produto:	Linha Datasul
Segmento:	Saúde
Módulo:	HTZ Foundation
Função:	Autorizacao De Guias (hat0110z)
País:	Brasil
Ticket:	11113871

02. SITUAÇÃO/REQUISITO

Ao efetuar a manutenção de autorização via WSD, não encaminhando o TOKEN, o sistema está armazenando o valor '?' no campo guiautor.char-26, ocasionando erro quando esta necessita de comunicação de intercâmbio.

03. SOLUÇÃO

Alterado o sistema para que mantenha o campo guiautor.char-26 em branco, quando este não for enviado na Manutenção de Autorização via WSD.

HVP - Venda de Planos - Manutenção 12.1.32

You are using an UNLICENSED copy of **Scroll PDF Exporter for Confluence**. Do you find Scroll PDF Exporter useful? Consider purchasing it today: <https://www.k15t.com/software/scroll-pdf-exporter>

8873383 DSAUGPSCONTRAT2-12494 DT Envio de notificações - envia somente uma vez a notificação

01. DADOS GERAIS

Produto:	TOTVS Saúde Planos
Linha de Produto:	Linha Datasul
Segmento:	Saúde
Módulo:	HVP
Função:	Envia Notificações Pendência Cliente Portal Empresa - RPW (hvp.notifyClientPendingStatus)
País:	Brasil
Ticket:	8873383

02. SITUAÇÃO/REQUISITO

No envio de notificações de movimentos do Portal Empresa para o cliente, as pendências relacionadas a Parto Coberto são mostradas apenas no dia específico do filtro.

03. SOLUÇÃO

Alterada a regra para que os movimentos pendentes de Parto Coberto sempre sejam enviados no e-mail, considerando a mesma regra existente no Painel de Solicitações.

9349554 DSAUGPSCONTRAT2-10713 DT Telas HTML - Manutenção reativa exclusão

01. DADOS GERAIS

Produto:	TOTVS Saúde Planos
Linha de Produto:	Linha Datasul
Segmento:	Saúde
Módulo:	HVP
Função:	Não Se Aplica
País:	Brasil
Ticket:	9349554

02. SITUAÇÃO/REQUISITO

Ao realizar a pesquisa de beneficiários na tela de reativação é necessário agilidade na consulta dos dados e a possibilidade de fazer a pesquisa pelo código do beneficiário.

03. SOLUÇÃO

Melhorado o desempenho da pesquisa de beneficiário e adicionado código do beneficiário inicial e final na tela de pesquisa de beneficiários na reativação.

Pesquisa de Beneficiários



CPF Nome

Código inicial Código final

Dt.Exclusão Motivo de Cancelamento

CPF Nome Data Exclusão Motivo Exclusão

Nenhum dado encontrado

Selecionar

9782415 DSAUGPSCONTRAT2-11021 DT Endereços (Contratante, Beneficiário e Pessoa Física\Jurídica) e Código do Funcionário

01. DADOS GERAIS

Produto:	TOTVS Saúde Planos
Linha de Produto:	Linha Datasul
Segmento:	Saúde
Módulo:	HVP
Função:	Manutenção de Contratantes (hvp.guarantor) Manutenção de Beneficiários (hvp.beneficiary) Manutenção de Pessoa Física (hvp.person) Manutenção de Pessoa Jurídica (hvp.company)
País:	Brasil
Ticket:	9782415

02. SITUAÇÃO/REQUISITO

Ao incluir ou editar um endereço, selecionando o mesmo para Principal\Cobrança, não estava retirando a flag de Principal\Cobrança do endereço já setado.

Além disso, era permitido alterar o código de funcionário de dependentes ou informar um código na inclusão diferente do código do titular.

03. SOLUÇÃO

Corrigida a situação acima para que tenha o comportamento de manter apenas um endereço como Principal\Cobrança.

Além disso, assim como na tela Flex, não permite alterar o código do funcionário de um dependente ou incluir um código diferente do código do titular.

9812087 DSAUGPSCONTRAT2-11220 DT Incluído prestador igual a um que já existe e não solicitou unificação.

01. DADOS GERAIS

Produto:	TOTVS Saúde Planos
Linha de Produto:	Linha Datasul
Segmento:	Saúde
Módulo:	HVP
Função:	Liberar Beneficiário (hvp.releasebeneficiaryportlet)
País:	Brasil
Ticket:	9812087

02. SITUAÇÃO/REQUISITO

Existe a necessidade de na liberação de um beneficiário, saber se o mesmo pode ser unificado com outras pessoas antes de fazer o processo de liberação.

03. SOLUÇÃO

Foi implementada essa funcionalidade na liberação do beneficiário para verificar se o mesmo está apto para unificação com outras pessoas. Também foi alterada a tela de unificação de pessoas para ficar mais intuitiva.

Mais detalhes podem ser encontrados nas documentações de referências nos assuntos relacionados.

04. ASSUNTOS RELACIONADOS

- [Manutenção de Beneficiários](#)
- [Unificação de Pessoas](#)

9813373 DSAUGPSCONTRAT2-11024 DT Performance Auditoria de Exclusão de Beneficiários

01. DADOS GERAIS

Produto:	TOTVS Saúde Planos
Linha de Produto:	Linha Datasul
Segmento:	Saúde
Módulo:	HVP
Função:	Auditoria de Exclusão de Beneficiários (hvp.auditBeneficiaryExclusion)
País:	Brasil
Ticket:	9813373

02. SITUAÇÃO/REQUISITO

Ao abrir a tela Auditoria de Exclusão de Beneficiários (hvp.auditBeneficiaryExclusion), a busca de registros na listagem apresentava lentidão.

03. SOLUÇÃO

Alterado para que seja mais rápida a busca dos dados para mostrar em tela.

10349520 DSAUGPSCONTRAT2-11779 Configuração de Auditoria de Cadastros

01. DADOS GERAIS

Produto:	TOTVS Saúde Planos
Linha de Produto:	Linha Datasul
Segmento:	Saúde
Módulo:	HVP
Função:	Portal Empresa
País:	Brasil
Ticket:	10349520

02. SITUAÇÃO/REQUISITO

A opção de Coberturas no **Portal Empresa** fica disponível mesmo quando não existem dados a serem exibidos.

03. SOLUÇÃO

Corrigido para opção de cobertura mesmo quando parametrizada para ser visível, caso não tenha dados, não aparecer em tela.

04. ASSUNTOS RELACIONADOS

- [Configurar Auditoria de Cadastros](#)

10385218 DSAUGPSFINAN-10018 DT Valor proposta de origem, após transferência do beneficiário

01. DADOS GERAIS

Produto:	TOTVS Saúde Planos
Linha de Produto:	Linha Datasul
Segmento:	Saúde
Módulo:	HVP
Função:	Manutenção Transferência De Beneficiário (hvp.viewtransferbenef)
Ticket:	10385218

02. SITUAÇÃO/REQUISITO

Ao realizar a transferência de um beneficiário de DEMAP através da “Manutenção Transferência de Beneficiários – hvp.auditBeneficiaryTransfer” quando o contrato origem utiliza o Regras de Mensalidade e esse já sofreu algum reajuste, o valor do beneficiário no contrato de transferência (contrato destino) não está permanecendo com os valores do beneficiário do contrato origem.

03. SOLUÇÃO

Ajustados os programas de leituras de reajustes para considerar reajustes aplicados anteriores a data de início do contrato e da regra de mensalidade.

10396084 DSAUGPSCONTRAT2-11662 DT Inconsistência na quebra de página na emissão de segunda via de cartões

01. DADOS GERAIS

Produto:	TOTVS Saúde Planos
Linha de Produto:	Linha Datasul
Segmento:	Saúde
Módulo:	HVP
Função:	Manutenção Emissao Documentos Identificacao Beneficiario (mc0510k1)
País:	Brasil
Ticket:	10396084

02. SITUAÇÃO/REQUISITO

Ao gerar a emissão de segunda via dos cartões, mesmo sinalizando a quebra de página, o sistema está gerando todos os termos em uma mesma página.

03. SOLUÇÃO

Foram alterados os programas responsáveis para gerar cada termo em uma pagina separada ao emitir segunda via de cartões.

10424466 DSAUGPSCONTRAT2-11721 DT Manutenção Contratos - Pesquisa Histórico Parâmetros Mensalidade

01. DADOS GERAIS

Produto:	TOTVS Saúde Planos
Linha de Produto:	Linha Datasul
Segmento:	Saúde
Módulo:	HVP
Função:	Manutenção Contratos (hvp.contract)
País:	Brasil
Ticket:	10424466

02. SITUAÇÃO/REQUISITO

É necessário visualizar a tela de **Histórico Parâmetros Mensalidade** existente na **Manutenção de Contratos FLEX** nas telas com tecnologia HTML5.

03. SOLUÇÃO

Foi criada uma opção que redireciona para a tela nova de **Histórico Parâmetros Mensalidade** nos detalhes do contrato. Para mais detalhes, consultar a documentação referenciada.

The screenshot shows the 'Detalhes do Contrato' page in the TOTVS system. The page header includes 'TOTVS' and system information. The main content area displays contract details in a table:

Proposta	Contrato	Modalidade	Plano	Tipo de pla
7626	7626	20 - EMPRESARIAL PRE PAGAMENTO (PA)	29 - EMP. AMB+HOSP+OBST COM COPART	1 - ENFE

Below the table, there are tabs for 'Dados da Proposta' and 'Coberturas e Carências'. A dropdown menu 'Outras ações' is open, showing options: 'Liberar exclusões', 'Bloquear exclusões', 'Imprimir', 'Campos específicos', and 'Histórico Parâmetros Mensalidade'. A red arrow points to the 'Histórico Parâmetros Mensalidade' option.

04. ASSUNTOS RELACIONADOS

- [Manutenção de Contratos](#)

10434934 DSAUGPSCONTRAT2-11697 DT Tipo de Índice não respeita parametrização referente a obrigatoriedade

01. DADOS GERAIS

Produto:	TOTVS Saúde Planos
Linha de Produto:	Linha Datasul
Segmento:	Saúde
Módulo:	HVP
Função:	Manutenção de Contratos (hvp.contract)
País:	Brasil
Ticket:	10434934

02. SITUAÇÃO/REQUISITO

Ao realizar uma alteração em um contrato, o sistema não respeitava a parametrização de obrigatoriedade do campo tipo de índice.

03. SOLUÇÃO

Foi alterado o programa de tela para respeitar a obrigatoriedade parametrizada referente ao campo tipo de índice.

10485626 DSAUGPSCONTRAT2-11749 DT Inconsistência entre os Módulos e a Forma de Pagamento

01. DADOS GERAIS

Produto:	TOTVS Saúde Planos
Linha de Produto:	Linha Datasul
Segmento:	Saúde
Módulo:	HVP
Função:	Manutenção de Contratos (hvp.contract)
País:	Brasil
Ticket:	10485626

02. SITUAÇÃO/REQUISITO

Ao efetuar o cadastro de uma proposta com Forma de Pagamento diferente de 'Pré-pagamento', em algumas situações, ocasionava inconsistência da Forma de Pagamento dos módulos para a Proposta sendo cadastrada, na nova tela Manutenção de Contratos (hvp.contract).

03. SOLUÇÃO

Corrigido para que os módulos de cobertura respeitem a Forma de Pagamento da Proposta, evitando a inconsistência mencionada.

10523634 DSAUGPSCONTRAT2-11785 DT Manutenção moedas não está salvando alteração

01. DADOS GERAIS

Produto:	TOTVS Saúde Planos
Linha de Produto:	Linha Datasul
Segmento:	Saúde
Módulo:	HCG
Função:	Manutenção Moedas (hcg.currency)
País:	Brasil
Ticket:	10523634

02. SITUAÇÃO/REQUISITO

Ao alterar um dado no programa de **Manutenção de Moedas** e informar uma descrição longa, o sistema não está salvando as alterações.

03. SOLUÇÃO

Ajustado a tela para limitar os campos **Descrição** e **Sigla**, fazendo com que os dados sejam salvos corretamente.

10543823 DSAUGPSCONTRAT2-11813 DT Botão transferência Portal Empresa não respeita parâmetro

01. DADOS GERAIS

Produto:	TOTVS Saúde Planos
Linha de Produto:	Linha Datasul
Segmento:	Saúde
Módulo:	HVP
Função:	Portal Empresa
País:	Brasil
Ticket:	10543823

02. SITUAÇÃO/REQUISITO

O **Portal Empresa** não está considerando o parâmetro de bloqueio de transferências de beneficiários que existe na **Manutenção de Contratantes**.

03. SOLUÇÃO

O Portal empresa foi ajustado para considerar e bloquear a transferência de beneficiários caso o parâmetro esteja ativo na **Manutenção de Contratantes**.

10586592 DSAUGPSCONTRAT2-11881 DT Campo contratação por empresário individual

01. DADOS GERAIS

Produto:	TOTVS Saúde Planos
Linha de Produto:	Linha Datasul
Segmento:	Saúde
Módulo:	HVP
Função:	Manutenção Contratos (hvp.contractview)
País:	Brasil
Ticket:	10586592

02. SITUAÇÃO/REQUISITO

Ao selecionar uma estrutura que define automaticamente o campo **Tipo de Contratação** para o valor de **Coletivo Empresarial**, não é habilitado o campo **Contratação por Empresário Individual**.

03. SOLUÇÃO

Corrigido para que habilite e permita a seleção do campo em questão na situação citada.

10615623 DSAUGPSCONTRAT2-11939 DT Guia Medicina Ocupacional não é apresentada na manutenção de beneficiários para modalidade do contrato tipo Medicina Ocupacional

01. DADOS GERAIS

Produto:	TOTVS Saúde Planos
Linha de Produto:	Linha Datasul
Segmento:	Saúde
Módulo:	HVP
Função:	Manutenção Beneficiário (hvp.beneficiary)
País:	Brasil
Ticket:	10615623

02. SITUAÇÃO/REQUISITO

Ao incluir ou modificar um beneficiário de uma modalidade de medicina ocupacional, caso a configuração do tipo de medicina fosse diferente da configuração inicial do sistema, não eram exibidos os campos referentes a medicina ocupacional.

03. SOLUÇÃO

Alterada a tela para buscar corretamente a configuração de modalidades de medicina ocupacional.

10621416 DSAUGPSCONTRAT2-11220 DT Pesquisa de pessoas similares para unificação

01. DADOS GERAIS

Produto:	TOTVS Saúde Planos
Linha de Produto:	Linha Datasul
Segmento:	Saúde
Módulo:	HVP
Função:	Manutenção Pessoa Física (hvp.rperson)
País:	Brasil
Ticket:	10621416

02. SITUAÇÃO/REQUISITO

Ao tentar unificar pessoas, sendo que uma delas não possui CPF, o programa não reconhecia como uma pessoa similar e não permitia a unificação. Isso acontecia pois o nome pesquisado ficava incorreto.

03. SOLUÇÃO

Ajustada a pesquisa de pessoas similares para considerar o nome correto, encontrando as pessoas dentro dos critérios estabelecidos.

04. ASSUNTOS RELACIONADOS

- [Unificação de Pessoas](#)

10624378 DSAUGPSCONTRAT2-11951 DT Inconsistência na Alteração de Contrato com Padrão de Cobertura

01. DADOS GERAIS

Produto:	TOTVS Saúde Planos
Linha de Produto:	Linha Datasul
Segmento:	Saúde
Módulo:	HVP
Função:	Manutenção Contratos (hvp.contractview)
País:	Brasil
Ticket:	10624378

02. SITUAÇÃO/REQUISITO

Contratos que não possuem nenhum módulo obrigatório e utilizam padrão de cobertura, não listam corretamente os padrões de cobertura do contrato.

03. SOLUÇÃO

Corrigida lógica responsável pela busca dos módulos e padrão de cobertura do contrato.

10633690 DSAUGPSCONTRAT2-11938 DT Manutenção Beneficiário - Matrícula dos funcionários

01. DADOS GERAIS

Produto:	TOTVS Saúde Planos
Linha de Produto:	Linha Datasul
Segmento:	Saúde
Módulo:	HVP
Função:	Manutenção de Beneficiários (hvp.beneficiary)
País:	Brasil
Ticket:	10633690

02. SITUAÇÃO/REQUISITO

Na **Manutenção de Beneficiários** não é permitido o preenchimento do **código de funcionário** com hífen.

03. SOLUÇÃO

A rotina foi alterada para permitir adicionar hifens na máscara na posição desejada. Dessa forma, ao cadastrar ou editar um beneficiário é permitido adicionar o hífen na posição definida na máscara.

10639186 DSAUGPSCONTRAT2-12097 DT Segmentação assistencial do plano

01. DADOS GERAIS

Produto:	TOTVS Saúde Planos
Linha de Produto:	Linha Datasul
Segmento:	Saúde
Módulo:	HVP
Função:	Atualização Automática Código Do Funcion (vp0410a)
País:	Brasil
Ticket:	10639186

02. SITUAÇÃO/REQUISITO

Ao editar um beneficiário na tela Manutenção de Beneficiários THF, o campo Segmento Assistencial não estava trazendo o valor correto do beneficiário.

03. SOLUÇÃO

Alterada a lógica da tela para respeitar o valor da base do beneficiário.

10672081 DSAUGPSCONTRAT2-12016 DT Contratos - Campo contrat.lg-tem-proposta

01. DADOS GERAIS

Produto:	TOTVS Saúde Planos
Linha de Produto:	Linha Datasul
Segmento:	Saúde
Módulo:	HVP
Função:	Manutenção de Contratantes (hvp.guarantor)
País:	Brasil
Ticket:	10672081

02. SITUAÇÃO/REQUISITO

Ao modificar algum contratante através da **Manutenção de Contratantes**, o mesmo não está mais aparecendo na rotina **Manutenção dos Termos de Adesão (fp0910f)**.

03. SOLUÇÃO

Corrigido para que ao modificar algum contratante, o mesmo irá continuar aparecendo nas pesquisas da **Manutenção dos Termos de Adesão**.

Foi disponibilizada também a spp **sp-ajusta-lg-tem-proposta** a qual irá ajustar registros que foram afetados por esse erro. Ela poderá ser executada normalmente via programa **hteexcpro**.

10672209 DSAUGPSCONTRAT2-12053 DT T80117 - Inconsistência no Detalhar de Contrato Excluído - HTML

01. DADOS GERAIS

Produto:	TOTVS Saúde Planos
Linha de Produto:	Linha Datasul
Segmento:	Saúde
Módulo:	HVP
Função:	Manutenção de Contratos (hvp.contract)
País:	Brasil
Ticket:	10672209

02. SITUAÇÃO/REQUISITO

Tela fica carregando sem abrir os detalhes de um contrato excluído no programa 'Manutenção de Contratos - hvp.contract'.

03. SOLUÇÃO

Ajustado para quando abrir corretamente os detalhes de um contrato excluído.

10697118 DSAUGPSCONTRAT2-12089 DT Inconsistência exclusão de beneficiários

01. DADOS GERAIS

Produto:	TOTVS Saúde Planos
Linha de Produto:	Linha Datasul
Segmento:	Saúde
Módulo:	HVP
Função:	Manutenção Beneficiário (hvp.beneficiaryview)
País:	Brasil
Ticket:	10697118

02. SITUAÇÃO/REQUISITO

Ao efetuar a exclusão de um beneficiário através da tela de Manutenção de Beneficiário - hvp.beneficiary, o sistema não está executando regras específicas de exclusão.

03. SOLUÇÃO

Alterado o processo da tela Manutenção de Beneficiário - hvp.beneficiary, na exclusão de beneficiários, para que verifique corretamente as regras de exclusão de beneficiários específicas referente a RN412.

10704442 DSAUGPSCONTRAT2-12784 DT Seleção de grupo na manutenção de contratantes

01. DADOS GERAIS

Produto:	TOTVS Saúde Planos
Linha de Produto:	Linha Datasul
Segmento:	Saúde
Módulo:	HVP
Função:	Manutenção Contratante (hvp.guarantor)
País:	Brasil
Ticket:	10704442

02. SITUAÇÃO/REQUISITO

O campo "Grupo contratante" na **Manutenção Contratante (hvp.guarantor)** não estava exibindo todos os grupos cadastrados na **Manutenção Grupos Contratantes (hvp0210x)**.

03. SOLUÇÃO

Foi alterado em tela para exibir todos os grupos cadastrados na listagem.

10708727 DSAUGPSCONTRAT2-12169 DT Lentidão Busca Manutenção de Beneficiários

01. DADOS GERAIS

Produto:	TOTVS Saúde Planos
Linha de Produto:	Linha Datasul
Segmento:	Saúde
Módulo:	HVP
Função:	Manutenção Beneficiário (hvp.beneficiary)
País:	Brasil
Ticket:	10708727

02. SITUAÇÃO/REQUISITO

Dependendo dos filtros utilizados, a pesquisa na tela Manutenção de Beneficiários (hvp.beneficiary) demorava para retornar os dados para a tela.

03. SOLUÇÃO

Alterada a rotina de pesquisa de dados, tornando a consulta mais performática.

10720584 DSAUGPSCONTRAT2-12103 DT Inconsistência na transferência DEMAP de beneficiários com data calculada

01. DADOS GERAIS

Produto:	TOTVS Saúde Planos
Linha de Produto:	Linha Datasul
Segmento:	Saúde
Módulo:	HVP
Função:	Manutenção Transferência de Beneficiários (hvp.auditBeneficiaryTransfer)
País:	Brasil
Ticket:	10720584

02. SITUAÇÃO/REQUISITO

Na Transferência de Beneficiários THF, não permitia efetuar o mesmo comportamento da tela Flex, de não informar Data e Motivo de Cancelamento para DEMAP.

03. SOLUÇÃO

Alterada a tela THF para ter o mesmo comportamento da Tela Flex.

10754724 DSAUGPSCONTRAT2-12363 DT Inconsistência na máscara do código do funcionário

01. DADOS GERAIS

Produto:	TOTVS Saúde Planos
Linha de Produto:	Linha Datasul
Segmento:	Saúde
Módulo:	HVP
Função:	Manutenção Beneficiário (hvp.beneficiary)
País:	Brasil
Ticket:	10754724

02. SITUAÇÃO/REQUISITO

Ao tentar alterar um beneficiário pela tela de **Manutenção de Beneficiários**, caso a proposta possua uma máscara de funcionário com o valor '99999999' a tela não é exibida corretamente, gerando inconsistência nos dados apresentados.

03. SOLUÇÃO

Corrigida a validação da máscara do código do funcionário, de forma que a tela seja exibida corretamente.

10758149 DSAUGPSCONTRAT2-12204 DT Inconsistência ao alterar faixa etária

01. DADOS GERAIS

Produto:	TOTVS Saúde Planos
Linha de Produto:	Linha Datasul
Segmento:	Saúde
Módulo:	HVP
Função:	Manutenção de Contratos (hvp.contract)
País:	Brasil
Ticket:	10758149

02. SITUAÇÃO/REQUISITO

Ao fazer uma cópia de **faixa etária** através da tela **Manutenção Contratos**, a faixa está sendo criada com sequência zerada.

03. SOLUÇÃO

Foi realizada alteração para copiar o valor da sequência da **faixa etária** escolhida.

10774794 DSAUGPSCONTRAT2-12132 DT Inconsistência no formato das datas do histórico de movimentação do beneficiário

01. DADOS GERAIS

Produto:	TOTVS Saúde Planos
Linha de Produto:	Linha Datasul
Segmento:	Saúde
Módulo:	HVP
Função:	Manutenção de Beneficiários (hvp.beneficiary)
País:	Brasil
Ticket:	10774794

02. SITUAÇÃO/REQUISITO

As datas informadas no histórico de movimentações do beneficiário aparecem de forma incorreta dependendo do navegador utilizado.

03. SOLUÇÃO

Foi alterado o programa que exibe o histórico de movimentações do beneficiário para mostrar as datas no formato correto.

10778385 DSAUGPSCONTRAT2-12170 DT Não permite alterar cobrança de taxa de inscrição

01. DADOS GERAIS

Produto:	TOTVS Saúde Planos
Linha de Produto:	Linha Datasul
Segmento:	Saúde
Módulo:	HVP
Função:	Manutenção de Beneficiários (hvp.beneficiary)
País:	Brasil
Ticket:	10778385

02. SITUAÇÃO/REQUISITO

Não permite alterar o campo **Cobrar Taxa de Inscrição** independente do parâmetro **Altera cobrança taxa de inscrição** localizado no programa **Atualização Valores da Proposta (VP0110V)**.

03. SOLUÇÃO

Alterado o programa para habilitar corretamente o campo **Cobrar Taxa de Inscrição**.

10844931 DSAUGPSCONTRAT2-12271 DT Inconsistência na alteração de endereço

01. DADOS GERAIS

Produto:	TOTVS Saúde Planos
Linha de Produto:	Linha Datasul
Segmento:	Saúde
Módulo:	HVP
Função:	Manutenção de Beneficiários
País:	Brasil
Ticket:	10844931

02. SITUAÇÃO/REQUISITO

Ao utilizar o botão 'Adicionar endereço do titular' quando o dependente tem o endereço diferente do titular não estava alterando o endereço.

03. SOLUÇÃO

Ajustado para permitir alterar o endereço do dependente para o do titular caso o dependente possuir um endereço diferente ao utilizar o botão 'Adicionar endereço do titular'.

10923471 DSAUGPSFINAN-10604 DT Erro Atualiza acumuladores da regra escalonada

01. DADOS GERAIS

Produto:	TOTVS Saúde Planos
Linha de Produto:	Linha Datasul
Segmento:	Saúde
Módulo:	HVP
Função:	Atualização de Acumuladores de Regras Participação Escalonada (VP0410C)
País:	Brasil
Ticket:	10923471

02. SITUAÇÃO/REQUISITO

Ao realizar a Atualização de Acumuladores de Regras de Participação Escalonada, o processo não era finalizado.

03. SOLUÇÃO

Realizadas melhorias de performance no programa para que o processamento seja finalizado.

10937977 DSAUGPSCONTRAT2-12932 DT Portal Empresa não obriga data do óbito

01. DADOS GERAIS

Produto:	TOTVS Saúde Planos
Linha de Produto:	Linha Datasul
Segmento:	Saúde
Módulo:	Gestão de Planos de Saúde
Função:	Movimentação De Beneficiário
País:	Brasil
Ticket:	10937977

02. SITUAÇÃO/REQUISITO

Ao excluir um beneficiário pelo Portal Empresa por motivo de Óbito, não vem uma data padrão no campo Data do Óbito, podendo trazer transtornos caso não seja preenchido.

03. SOLUÇÃO

Caso retorne uma data de exclusão calculada, replicará a mesma para a data de óbito. Caso contrário, a data de óbito receberá por padrão a data de hoje.

10984922 DSAUGPSCONTRAT2-12450 DT Reativação de beneficiários com data de exclusão futura

01. DADOS GERAIS

Produto:	TOTVS Saúde Planos
Linha de Produto:	Linha Datasul
Segmento:	Saúde
Módulo:	HVP
Função:	Manutenção Reativa Exclusão (hvp.auditReactivation)
País:	Brasil
Ticket:	10984922

02. SITUAÇÃO/REQUISITO

Ao tentar reativar um beneficiário, onde a data de exclusão seja maior que a data atual, o sistema não está trazendo o beneficiário na busca, não permitindo a reativação.

03. SOLUÇÃO

Foi alterado o programa para apresentar beneficiários com data de exclusão futura, permitindo a reativação.

11003832 DSAUGPSCONTRAT2-12560 DT Inconsistência no cancelamento de repasse de beneficiário

01. DADOS GERAIS

Produto:	TOTVS Saúde Planos
Linha de Produto:	Linha Datasul
Segmento:	Saúde
Módulo:	HVP
Função:	Manutenção Beneficiário (hvp.beneficiaryview)
País:	Brasil
Ticket:	11003832

02. SITUAÇÃO/REQUISITO

Ao tentar retirar as informações do repasse de um beneficiário através da “Manutenção Beneficiários – hvp.beneficiary”, um erro impede a finalização do processo quando o beneficiário possui data de exclusão informada.

03. SOLUÇÃO

O processo foi corrigido para que seja possível retirar as informações de repasse caso o beneficiário tenha data de exclusão informada.

11007580 DSAUGPSCONTRAT2-12552 DT Texto do protocolo GPU não aparece no CRM

01. DADOS GERAIS

Produto:	TOTVS Saúde Planos
Linha de Produto:	Linha Datasul
Segmento:	Saúde
Módulo:	HVP
Função:	GPU
País:	Brasil
Ticket:	11007580

02. SITUAÇÃO/REQUISITO

Ao receber uma solicitação de protocolo (GPU) a criação da ocorrência no CRM não está considerando a descrição recebida pelo protocolo, permanecendo em branco.

03. SOLUÇÃO

Ajustado o processo de criação de ocorrências para atribuir na descrição a mensagem recebida pelo protocolo (GPU).

11010495 DSAUGPSCONTRAT2-12476 DT Não carrega todos os Tipos de Anexo na tela Manutenção Obrigatoriedade de Documentos

01. DADOS GERAIS

Produto:	TOTVS Saúde Planos
Linha de Produto:	Linha Datasul
Segmento:	Saúde
Módulo:	HCG
Função:	Manutenção Obrigatoriedade de Documentos (hcg.mandatoryDocument)
País:	Brasil
Ticket:	11010495

02. SITUAÇÃO/REQUISITO

Na Manutenção Obrigatoriedade de Documentos, são carregados apenas os primeiros vinte Tipos de Anexo cadastrados, impossibilitando seleção de alguns Tipos de Anexo.

03. SOLUÇÃO

Alterada lógica responsável pela busca dos Tipos de Anexo, para que sejam disponibilizados para seleção todos os Tipos de Anexo cadastrados.

11019323 DSAUGPSCONTRAT2-12968 DT Campo Forma de Pagamento quando MISTA não salva proposta.

01. DADOS GERAIS

Produto:	TOTVS Saúde Planos
Linha de Produto:	Linha Datasul
Segmento:	Saúde
Módulo:	HVP
Função:	Manutenção Contratos
País:	Brasil
Ticket:	11019323

02. SITUAÇÃO/REQUISITO

Ao selecionar a forma de pagamento **MISTA**, está ocorrendo erro ao tentar salvar a proposta.

03. SOLUÇÃO

Corrigido para que quando a forma de pagamento selecionada for **MISTA**, salvar corretamente a proposta. Também alterado para nesses casos exibir a forma de pagamento ao lado do módulo, possibilitando a escolha individual da forma de pagamento por módulo, como mostrado na imagem abaixo:

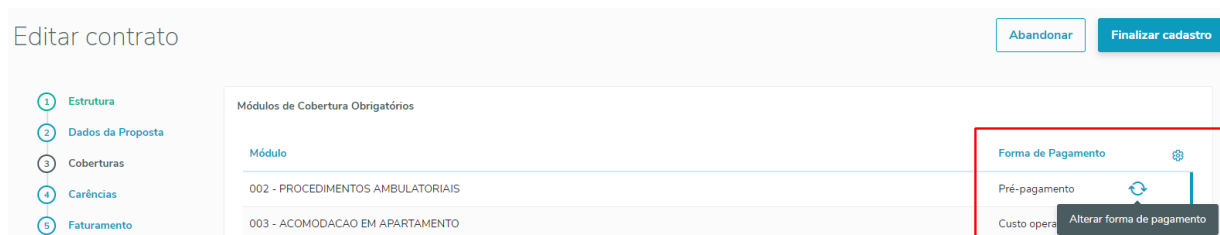

11037823 DSAUGPSCONTRAT2-12513 DT Inconsistência Importação de Exclusão

01. DADOS GERAIS

Produto:	TOTVS Saúde Planos
Linha de Produto:	Linha Datasul
Segmento:	Saúde
Módulo:	HVP
Função:	Importação De Beneficiários De Empresa (hmc0510q)
País:	Brasil
Ticket:	11037823

02. SITUAÇÃO/REQUISITO

Ao efetuar a exclusão de um beneficiário, com mais de um repasse se atendimento, o sistema está apresentando erro incorretamente, não validando o repasse que está ativo.

03. SOLUÇÃO

Ao efetuar a exclusão de um beneficiário, o sistema deve verificar se o mesmo possui repasse ativo. Caso possua, não deve apresentar erro de 'Repasse do beneficiário está cancelado'.

11079870 DSAUGPSCONTAS-11968 DT Inconsistência ao executar rotinas progress via Fluig - Auditoria Pós

01. DADOS GERAIS

Produto:	TOTVS Saúde Planos
Linha de Produto:	Linha Datasul
Segmento:	Saúde
Módulo:	HVP
Função:	Atualizacao Unidade Negociacao/atendimen (hmc0510r)
País:	Brasil
Ticket:	11079870

02. SITUAÇÃO/REQUISITO

Ocorrem erros progress ao disparar rotinas a partir do Fluig.

03. SOLUÇÃO

Corrigida lógica responsável por executar solicitações vindas do Fluig.

11081184 DSAUGPSCONTRAT2-12567 DT Data de exclusão não aparece ao incluir beneficiário em proposta PEA

01. DADOS GERAIS

Produto:	TOTVS Saúde Planos
Linha de Produto:	Linha Datasul
Segmento:	Saúde
Módulo:	HVP
Função:	Manutenção Beneficiário (hvp.beneficiary)
País:	Brasil
Ticket:	11081184

02. SITUAÇÃO/REQUISITO

Ao efetuar a inclusão de um beneficiário em uma proposta de **Seguro Assistencial**, o sistema não está retornando automaticamente a data de exclusão programada, conforme prazo do seguro.

03. SOLUÇÃO

Efetuada a alteração do sistema para que retorne automaticamente a data de exclusão programada do beneficiário da aba de **Seguro Assistencial**, conforme o programado para a proposta.

11088333 DSAUGPSFINAN-10612 DT Atualização de Acumuladores de Regras Participação Escalonada

01. DADOS GERAIS

Produto:	TOTVS Saúde Planos
Linha de Produto:	Linha Datasul
Segmento:	Saúde
Módulo:	HVP - Venda de Planos
Função:	Atualização de Acumuladores de Regras Participação Escalonada - VP0410C
Ticket:	11088333

02. SITUAÇÃO/REQUISITO

O programa de atualização de acumuladores de regras de participação escalonada apresentava inconsistência progress.

03. SOLUÇÃO

Foram efetuadas ajustes para não apresentar inconsistência progress.

11134906 DSAUGPSCONTRAT2-12628 DT Manutenção de Contratante trava a tela ao clicar nos detalhes do contratante .

01. DADOS GERAIS

Produto:	TOTVS Saúde Planos
Linha de Produto:	Linha Datasul
Segmento:	Saúde
Módulo:	HVP
Função:	Mautenção Contratantes (hvp.contractingpartyview)
País:	Brasil
Ticket:	11134906

02. SITUAÇÃO/REQUISITO

Ao clicar nos detalhes de um contratante, através da Manutenção de Contratante, a tela trava e fica apresentando 'carregando os dados', ao invés de apresentar o erro em tela.

03. SOLUÇÃO

Alterado o sistema para que apresente o erro em tela para o usuário e não apenas no log.

11143800 DSAUGPSCONTRAT2-12661 DT Inconsistência na importação do retorno de arquivos PTU A1300

01. DADOS GERAIS

Produto:	TOTVS Saúde Planos
Linha de Produto:	Linha Datasul
Segmento:	Saúde
Módulo:	HVP
Função:	Importação Retorno PTU A1300 (hvp0410e)
País:	Brasil
Ticket:	11143800

02. SITUAÇÃO/REQUISITO

Na importação do arquivo A200, ao importar arquivos contendo linha em branco no final do mesmo, era apresentada a mensagem "1505 - Linha possui campo com valor invalido..." no relatório de erros.

03. SOLUÇÃO

Adicionada tratativa no programa de layout **lap/laretbenef05.p** para que a situação não ocorra.

11154561 DSAUGPSCONTRAT2-12681 DT Relatório de Transferência de beneficiários com padrão de cobertura

01. DADOS GERAIS

Produto:	TOTVS Saúde Planos
Linha de Produto:	Linha Datasul
Segmento:	Saúde
Módulo:	HVP
Função:	Manutenção Transferência De Beneficiário (hvp.viewtransferbenef)
País:	Brasil
Ticket:	11154561

02. SITUAÇÃO/REQUISITO

Ao efetuar a auditoria de uma transferência de beneficiários, o sistema apresenta erro de padrão de cobertura não cadastrado em tela, mas não gera o relatório de erros na Central de Documentos.

03. SOLUÇÃO

Alterado o processo para que, ao apresentar erro de padrão de cobertura não cadastrado, o sistema apresente o erro no relatório de erros a ser gerado na Central de Documentos.

11177674 DSAUGPSCONTRAT2-12768 DT Inconsistência ao inserir código de registro de plano.

01. DADOS GERAIS

Produto:	TOTVS Saúde Planos
Linha de Produto:	Linha Datasul
Segmento:	Saúde
Módulo:	HVP
Função:	Manutenção Beneficiário (hvp.beneficiaryview)
País:	Brasil
Ticket:	11177674

02. SITUAÇÃO/REQUISITO

Ao efetuar a edição de um beneficiário através da Manutenção de beneficiários, o sistema apresenta Inconsistência de módulos duplicados na proposta do beneficiário.

03. SOLUÇÃO

Alterado o sistema para que não permita a inclusão duplicada de módulos na proposta do beneficiário.

11191414 DSAUGPSCONTRAT2-12801 DT Inconsistência na criação do contratante na transferência DEMAP

01. DADOS GERAIS

Produto:	TOTVS Saúde Planos
Linha de Produto:	Linha Datasul
Segmento:	Saúde
Módulo:	HVP
Função:	Manutenção Transferência de Beneficiários (hvp.auditBeneficiaryTransfer)
País:	Brasil
Ticket:	11191414

02. SITUAÇÃO/REQUISITO

Durante a criação de um novo contratante através de registro pessoa-física, é apresentada a mensagem de alteração em contratante distinto e não realiza a criação.

03. SOLUÇÃO

Uma correção no processo de criação de contratante foi realizada para que ele seja criado corretamente.

11195406 DSAUGPSCONTRAT2-12808 Inconsistência ao tentar realizar reativação em lote

01. DADOS GERAIS

Produto:	TOTVS Saúde Planos
Linha de Produto:	Linha Datasul
Segmento:	Saúde
Módulo:	HVP
Função:	Manutenção Reativa Exclusão (hvp.auditReactivation)
País:	Brasil
Ticket:	11195406

02. SITUAÇÃO/REQUISITO

Ao efetuar a Manutenção reativa de exclusão por lote, sistema apresenta erro de número inconsistente de parâmetros.

03. SOLUÇÃO

Efetuada a correção do processo de Reativação de Exclusão por lote para que não apresente erros de número inconsistente de parâmetros.

11207670 DSAUGPSCONTRAT2-12830 DT (I2103-03032) Inconsistência ao tentar realizar reativação em lote II

01. DADOS GERAIS

Produto:	TOTVS Saúde Planos
Linha de Produto:	Linha Datasul
Segmento:	Saúde
Módulo:	HVP
Função:	Manutenção Reativa Exclusão (hvp.viewreactiveexclusion)
País:	Brasil
Ticket:	11207670

02. SITUAÇÃO/REQUISITO

Ao efetuar a Reativação de Beneficiários por lote, sistema apresenta relatório de erros incorretamente, mostrando apenas o ultimo beneficiário do termo.

03. SOLUÇÃO

Alterado o processo de Reativação de Beneficiários em lote para que apresente o relatório de erros corretamente, quando houver, mostrando todos os beneficiários que apresentaram erros no processo e efetivando os que não apresentaram.

11270384 DSAUGPSCONTRAT2-12922 DT - Inconsistência na biometria a unificar pessoas

01. DADOS GERAIS

Produto:	TOTVS Saúde Planos
Linha de Produto:	Linha Datasul
Segmento:	Saúde
Módulo:	HGP
Função:	Manutenção Beneficiário - Unificação de Pessoas
País:	Brasil
Ticket:	11270384

02. SITUAÇÃO/REQUISITO

Durante a **Unificação de Pessoas**, caso uma das pessoas possua biometria cadastrada, ela está sendo perdida e não mais sendo requisitada no **Autorizador**.

03. SOLUÇÃO

Corrigido para manter as parametrizações de biometria durante a **Unificação de Pessoas**.

11285919 DSAUGPSCONTRAT2-12943 DT Cancelar inclusão sem motivo

01. DADOS GERAIS

Produto:	TOTVS Saúde Planos
Linha de Produto:	Linha Datasul
Segmento:	Saúde
Módulo:	HVP
Função:	Painel De Solicitações
País:	Brasil
Ticket:	11285919

02. SITUAÇÃO/REQUISITO

Ao acessar a tela de liberação de beneficiário para reprovar, o motivo de reprovação não vinha com o primeiro valor por default, permitindo não selecionar um motivo.

03. SOLUÇÃO

Alterada a tela para trazer o primeiro valor por default.

11299946 DSAUGPSCONTRAT2-12972 DT Ausência da coluna 'Responsável' no Painel de Solicitações.

01. DADOS GERAIS

Produto:	TOTVS Saúde Planos
Linha de Produto:	Linha Datasul
Segmento:	Saúde
Módulo:	HVP
Função:	Painel De Solicitações
País:	Brasil
Ticket:	11299946

02. SITUAÇÃO/REQUISITO

No novo **Painel de Solicitações**, não existe a coluna **Responsáveis**.

03. SOLUÇÃO

Adicionada a coluna **Responsáveis** na nova tela do **Painel de Solicitações**, para ficar igual a antiga tela flex.

11325741 DSAUGPSCONTRAT2-13027 DT Inconsistência na transferência DEMAP de beneficiários com réplica

01. DADOS GERAIS

Produto:	TOTVS Saúde Planos
Linha de Produto:	Linha Datasul
Segmento:	Saúde
Módulo:	hvp
Função:	Manutenção Transferência De Beneficiários (hvp.auditBeneficiaryTransfer)
País:	Brasil
Ticket:	11325741

02. SITUAÇÃO/REQUISITO

Não é possível realizar transferência DEMAP de beneficiários que possuem réplica.

03. SOLUÇÃO

Foi alterado o programa que realiza transferência de beneficiários corrigindo a situação.

DSAUGPSCONTRAT2-11757 DT Melhorias THF - Edição Faixa Etária Especial

01. DADOS GERAIS

Produto:	TOTVS Saúde Planos
Linha de Produto:	Linha Datasul
Segmento:	Saúde
Módulo:	HVP
Função:	
País:	Brasil
Ticket:	

02. SITUAÇÃO/REQUISITO

Na manutenção de contratos e guia faixa etária especial é necessário permitir definir qual é o número da faixa etária mesmo quando uma proposta possuir uma respectiva faixa.

03. SOLUÇÃO

Na inclusão de novas faixa etárias, incluindo um novo campo que permite informar qual é o número da faixa etária. Retirado o cálculo automático da sequência das faixa etárias na exclusão de uma faixa etária.

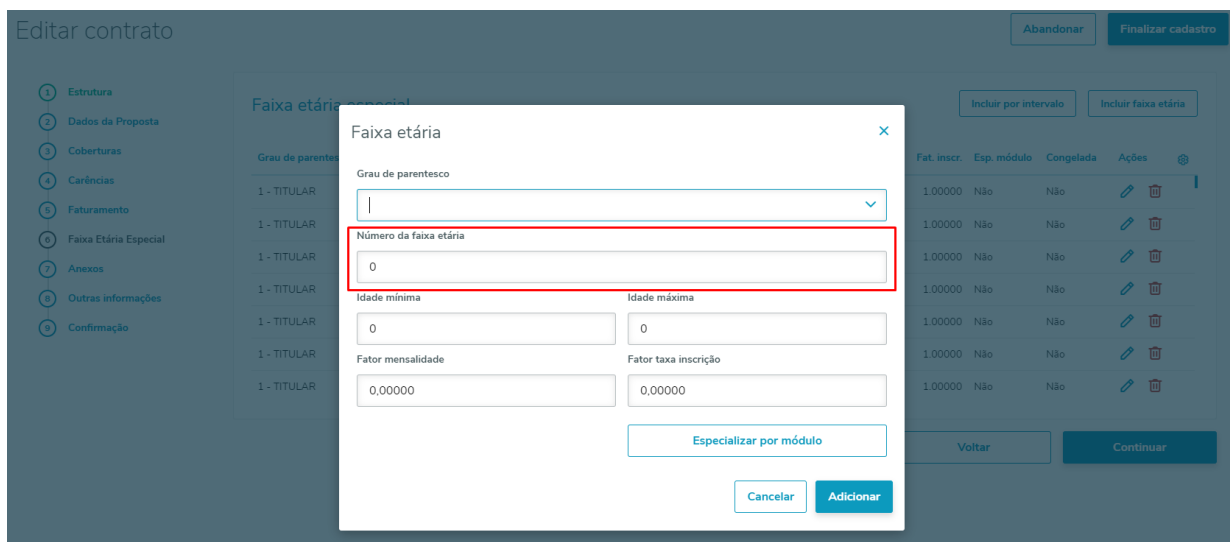

DSAUGPSCONTRAT2-11928 DT Melhorias na migração de ocorrência do HMR para o CRM

01. DADOS GERAIS

Produto:	TOTVS Saúde Planos
Linha de Produto:	Linha Datasul
Segmento:	Saúde
Módulo:	HVP
Função:	sp-convergencia-hmr-crm
País:	Brasil

02. SITUAÇÃO/REQUISITO

- A) É necessário atualizar as informações de ocorrências já migradas do HMR para o CRM;
- B) A informação enviada no tipo e assunto está sendo enviada de forma invertida;
- C) Os textos dos comentários possuem tamanho insuficiente.

03. SOLUÇÃO

- A) Para que seja possível atualizar as informações das ocorrências, foram incluídos dois novos parâmetros na SPP de migração de dados do HMR para o CRM:

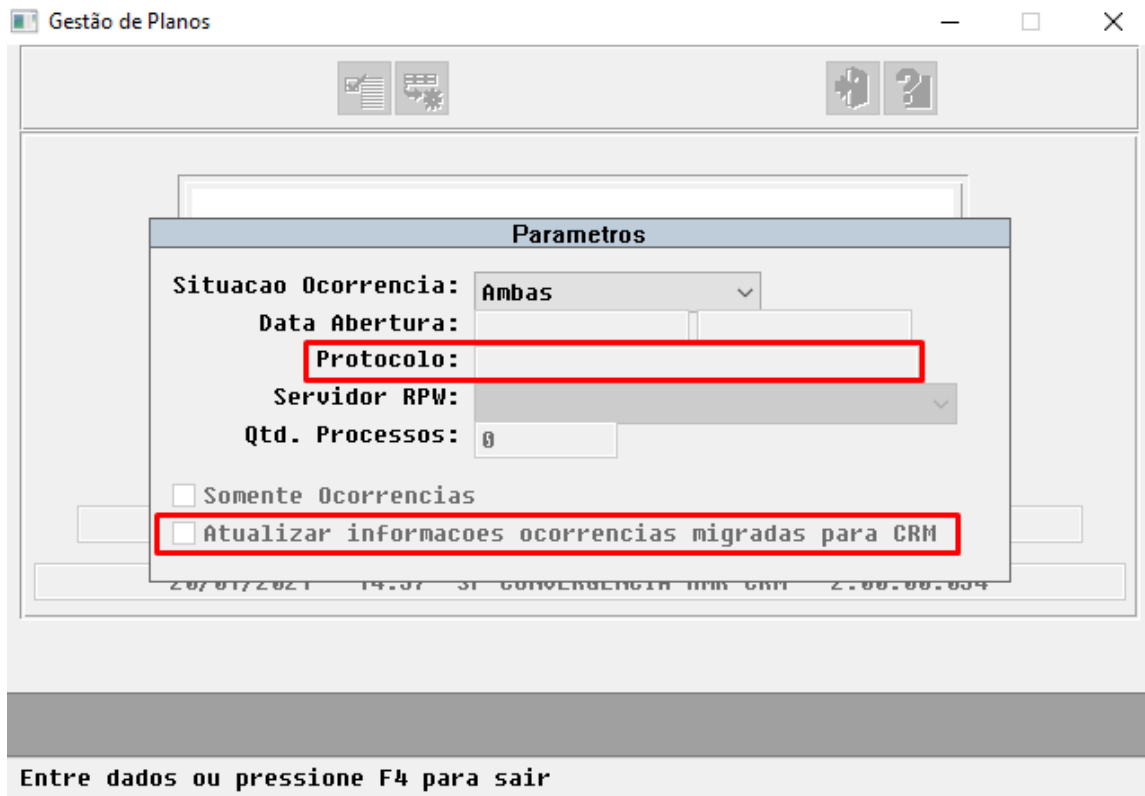

- **Protocolo:** Permite realizar o envio de um chamado em específico;
- **Atualizar informações ocorrências migradas para CRM:** Realiza a atualização de chamados previamente migrados do HMR para o CRM. **A SP sempre irá atualizar as informações, mesmo ele já migrado, porém os comentários e encaminhamentos somente poderão ser atualizados se a primeira carga for feita com essa nova SP.** As seguintes informações serão atualizadas:
 - Assunto
 - Descrição de abertura
 - Grupo de atendimento
 - Data e hora de abertura
 - Data e hora de prazo
 - Usuário de abertura
 - Usuário responsável
 - Prioridade
 - Quando o chamado for cancelado irá atualizar:
 - Data de cancelamento
 - Usuário de cancelamento
 - Texto de cancelamento
 - Quando o chamado for solucionado irá atualizar:
 - Data de solução
 - Usuário de solução
 - Texto de solução
 - Comentários (somente atualizará para chamados migrados após esta liberação)
 - Descrição
 - Usuário
 - Data e hora
 - Encaminhamentos (somente atualizará para chamados migrados após esta liberação)
 - Descrição

- Usuário
- Grupo
- Situação
- Data e hora de abertura
- **Relatório HMR-CRM-OCORRENCIAS:** Adicionado duas novas colunas:
 - "Atualizacao" para saber se é uma nova ocorrência ou um reenvio;
 - "Json" que mostra os dados que foram enviados para o CRM do HMR;

Horario	Protocolo	Data	Assunto	Situacao	Atualizacao	Erro	Json
15:23:38	'34808220	2021-01-2	teste tiago	Aberto	Nao		{ "payload": {"protocol": "34808220210121000007", "pendingDescription": "teste tiago nova SP", "situation": "teste tiago nova SP - te

B) Foram ajustadas as informações enviadas no tipo e assunto.

C) Foi aumentado o limite de tamanho dos textos dos comentários para 2000 bancos Progress, mantendo assim o texto proveniente do HMR, e para 1500 para bancos Oracle.

04. ASSUNTOS RELACIONADOS

[Documentação de referência da migração do HMR para o CRM](#)

DSAUGPSCONTRAT2-11980 DT Listagem Beneficiários Inconsistências Campos Específicos

01. DADOS GERAIS

Produto:	TOTVS Saúde Planos
Linha de Produto:	Linha Datasul
Segmento:	Saúde
Módulo:	HVP
Função:	Manutenção de Propostas (hvp.contract)
País:	Brasil

02. SITUAÇÃO/REQUISITO

É necessário colocar uma verificação de beneficiários inconsistentes ao alterar os campos específicos.

03. SOLUÇÃO

Colocada na tela HTML5 um link **Gerar Relatório de Inconsistência**, que quando clicado, irá gerar um arquivo **.csv** com as inconsistências encontradas referente a proposta detalhada. Também foi colocado a mesma geração do relatório ao salvar os campos específicos, ficando disponível um link clicável na mensagem de sucesso.

04. ASSUNTOS RELACIONADOS

- [Manutenção de Contratos](#)

DSAUGPSCONTRAT2-11990 DT - Validar Atualização Protocolo Intercâmbio

01. DADOS GERAIS

Produto:	TOTVS Saúde Planos
Linha de Produto:	Linha Datasul
Segmento:	Saúde
Módulo:	HVP
Função:	Não Se Aplica
País:	Brasil

02. SITUAÇÃO/REQUISITO

Ao solucionar uma ocorrência de um beneficiário de intercâmbio não estava solucionando no destino.

03. SOLUÇÃO

justado para solucionar a ocorrência de forma correta no destino.

DSAUGPSCONTRAT2-12006 DT Integração da carteira antiga na Central de Obrigações

01. DADOS GERAIS

Produto:	TOTVS Saúde Planos
Linha de Produto:	Linha Datasul
Segmento:	Saúde
Módulo:	HVP
Função:	Enviar Dados SIB para Central de Obrigações (hvp.sib)
País:	Brasil

02. SITUAÇÃO/REQUISITO

Durante a retificação de um beneficiário, caso o mesmo esteja na Central de Obrigações com a carteira antiga não está identificando que o mesmo já existe e tenta criar novamente.

03. SOLUÇÃO

Foi alterado o programa que realiza o envio do SIB para a Central de Obrigações para considerar a carteira antiga de beneficiários já enviados.

DSAUGPSCONTRAT2-12030 DT ERRO SIB - Atualização de Beneficiário

01. DADOS GERAIS

Produto:	TOTVS Saúde Planos
Linha de Produto:	Linha Datasul
Segmento:	Saúde
Módulo:	HVP
País:	Brasil

02. SITUAÇÃO/REQUISITO

Inconsistência ao tentar criar movimentos do sib.

03. SOLUÇÃO

Ajustada a inconsistência permitindo que os movimentos sejam criados corretamente.

DSAUGPSCONTRAT2-12034 DT Erro ao validar Plano ANS na importação de beneficiários

01. DADOS GERAIS

Produto:	TOTVS Saúde Planos
Linha de Produto:	Linha Datasul
Segmento:	Saúde
Módulo:	HVP
Função:	
País:	Brasil
Ticket:	

02. SITUAÇÃO/REQUISITO

Em alguns casos, ao gravar um usuário, ocorria inconsistência onde o 'Registro Plano Operadora' não era encontrado.

03. SOLUÇÃO

Ajustado para realizar a busca e validação se existe ou não o 'Registro Plano Operadora' de forma correta.

DSAUGPSCONTRAT2-12040 DT Auditoria de endereço não indica troca de endereço principal e de cobrança

01. DADOS GERAIS

Produto:	TOTVS Saúde Planos
Linha de Produto:	Linha Datasul
Segmento:	Saúde
Módulo:	HVP
Função:	Manutenção de Beneficiário (hvp.beneficiary)
País:	Brasil

02. SITUAÇÃO/REQUISITO

Ao alterar o endereço principal ou de cobrança, esta alteração ficará em auditoria caso parametrizado, porém, não indica visualmente a necessidade de auditoria, dando a entender que a alteração não foi registrada.

03. SOLUÇÃO

Foi alterado o programa que realiza manutenção de endereços para apresentar visualmente a necessidade de auditoria, quando a situação assim exigir.

DSAUGPSCONTRAT2-12051 DT Mensagem de Integração com EMS2 na Manutenção de Contratante

01. DADOS GERAIS

Produto:	TOTVS Saúde Planos
Linha de Produto:	Linha Datasul
Segmento:	Saúde
Módulo:	HVP
Função:	Manutenção de Contratante (hvp.guarantor)
País:	Brasil

02. SITUAÇÃO/REQUISITO

Ao abrir a Manutenção de Contratante THF para edição ou inclusão, se não existir configuração com o EMS2, é apresentada uma mensagem de erro pois não é possível carregar as opções do campo Fluxo Financeiro.

03. SOLUÇÃO

Foi alterada a Manutenção de Contratante para não exibir essa mensagem, deixando o campo Fluxo Financeiro somente com a opção já existente 'Nenhum'.

DSAUGPSCONTRAT2-12058 DT Mensagem de erro (indevida) ao abrir tela de exclusão de beneficiário

01. DADOS GERAIS

Produto:	TOTVS Saúde Planos
Linha de Produto:	Linha Datasul
Segmento:	Saúde
Módulo:	HVP
Função:	Manutenção Beneficiário (hvp.beneficiary)
País:	Brasil

02. SITUAÇÃO/REQUISITO

Ao acessar a opção **Remover Beneficiário**, quando não há um motivo de remoção padrão, a mensagem **Motivo de cancelamento não cadastrado para a unidade** aparece na tela indevidamente.

03. SOLUÇÃO

Alterado para que essa mensagem não apareça ao carregar a página quando não existe motivo de remoção padrão.

DSAUGPSCONTRAT2-12115 DT No processo de transferência, não gera o CSV com os usuários transferidos

01. DADOS GERAIS

Produto:	TOTVS Saúde Planos
Linha de Produto:	Linha Datasul
Segmento:	Saúde
Módulo:	HVP
Função:	Manutenção Beneficiário (hvp.beneficiaryview)
País:	Brasil
Ticket:	

02. SITUAÇÃO/REQUISITO

O CSV gerado na transferência de beneficiários não os lista, fica em branco.

03. SOLUÇÃO

Alterado o código para que o CSV seja gerado corretamente..

DSAUGPSCONTRAT2-12116 DT Motivo Inclusão Beneficiário Seguro Assistencial

01. DADOS GERAIS

Produto:	TOTVS Saúde Planos
Linha de Produto:	Linha Datasul
Segmento:	Saúde
Módulo:	
Função:	
País:	Brasil
Ticket:	

02. SITUAÇÃO/REQUISITO

Ao incluir beneficiário de Seguro Assistencial na tela HTML, não trazia por default o valor 'Transferência Voluntária - Seguro Assistencial' no motivo de inclusão.

03. SOLUÇÃO

Alterada a tela para vir apenas a opção citada acima, para propostas de PEA.

DSAUGPSCONTRAT2-12222 DT Gestão de Protocolos - GPU

01. DADOS GERAIS

Produto:	TOTVS Saúde Planos
Linha de Produto:	Linha Datasul
Segmento:	Saúde
Módulo:	HGP
Função:	Central de Integrações Saúde Planos
País:	Brasil

02. SITUAÇÃO/REQUISITO

Necessário ter um novo menu para parametrização dos dados referentes ao GPU.

03. SOLUÇÃO

- [Procedimento para Implantação](#) • [Procedimento para Configuração](#) • [Procedimento para Utilização](#)

A implementação descrita no documento estará disponível a partir da release 12.1.32.

04. ASSUNTOS RELACIONADOS

- [Central de Integrações Saúde Planos](#)

DSAUGPSCONTRAT2-12275 DT Persistência acumulativa na rtmovtobenef.p

01. DADOS GERAIS

Produto:	TOTVS Saúde Planos
Linha de Produto:	Linha Datasul
Segmento:	Saúde
Módulo:	HVP
Função:	Manutenção de beneficiários (hvp.beneficiary)
País:	Brasil

02. SITUAÇÃO/REQUISITO

Ao gravar o histórico de movimentação do beneficiário, o programa adiciona uma nova persistência em memória, acumulando as persistências para o caso de movimentação de diversos beneficiários no mesmo processo.

03. SOLUÇÃO

Ajustado o programa para não criar novas persistências desnecessariamente.

DSAUGPSCONTRAT2-12281 DT Não permite alterar cobrança de taxa de inscrição de beneficiários sem contrato

01. DADOS GERAIS

Produto:	TOTVS Saúde Planos
Linha de Produto:	Linha Datasul
Segmento:	Saúde
Módulo:	HVP
Função:	Manutenção de Beneficiários (hvp.beneficiary)
País:	Brasil

02. SITUAÇÃO/REQUISITO

Não permite alterar o campo **Cobrar Taxa de Inscrição** independente do parâmetro "**Alt. taxa inscr. digit**" localizado no programa **Manutenção Tipo Plano x Forma de Pagamento (PR0110T)**.

03. SOLUÇÃO

Alterado o programa para habilitar corretamente o campo **Cobrar Taxa de Inscrição**.

DSAUGPSCONTRAT2-12350 DT Endereço principal não é removido

01. DADOS GERAIS

Produto:	TOTVS Saúde Planos
Linha de Produto:	Linha Datasul
Segmento:	Saúde
Módulo:	HVP
Função:	Manutenção Beneficiário (hvp.beneficiary)
País:	Brasil

02. SITUAÇÃO/REQUISITO

Ao remover o endereço principal e/ou de cobrança de uma pessoa, e incluindo um novo endereço como principal/cobrança, o endereço anterior não é excluído, e o novo endereço não é marcado como principal/cobrança.

03. SOLUÇÃO

O endereço anterior deveria entrar em auditoria, e por isso não poderia ser efetivamente excluído. Alterado o processo para criar corretamente o registro de auditoria do endereço.

DSAUGPSCONTRAT2-12427 DT Processo de Pea não cria movimentos SIB para os beneficiários da nova proposta

01. DADOS GERAIS

Produto:	TOTVS Saúde Planos
Linha de Produto:	Linha Datasul
Segmento:	Saúde
Módulo:	HVP
Função:	Manutenção Proposta Seguro Assistencial (MC0110i)
País:	Brasil

02. SITUAÇÃO/REQUISITO

Beneficiários transferidos através do processo de seguro assistencial não são enviados no SIB.

03. SOLUÇÃO

Corrigida lógica responsável pela transferências de dependentes que possuem seguro assistencial, criando a movimentação corretamente no SIB.

DSAUGPSCONTRAT2-12565 DT Data e Usuário de Alteração - DEMAP

01. DADOS GERAIS

Produto:	TOTVS Saúde Planos
Linha de Produto:	Linha Datasul
Segmento:	Saúde
Módulo:	
Função:	
País:	Brasil
Ticket:	

02. SITUAÇÃO/REQUISITO

Ao efetuar um DEMAP com **Data de Exclusão** = Informada, não está salvando a data e o usuário que efetua a exclusão.

03. SOLUÇÃO

Alteração do código para que as informações de data e usuário sejam salvas corretamente.

DSAUGPSCONTRAT2-12723 DT Central de obrigações - Retificação carteira antiga com CCO diferente.

01. DADOS GERAIS

Produto:	TOTVS Saúde Planos
Linha de Produto:	Linha Datasul
Segmento:	Saúde
Módulo:	HVP
Função:	
País:	Brasil
Ticket:	

02. SITUAÇÃO/REQUISITO

Ao realizar uma retificação de um beneficiário que ainda está na Central de Obrigações somente com a carteira anterior e com CCO diferente, não estava criando na central com o novo CCO, retornando erro ao tentar enviar a retificação.

03. SOLUÇÃO

Realizado a verificação para os casos que já estão na central com a carteira anterior e outro CCO, passando a criar na Central de Obrigações com a carteira atual, se ainda não existir.

DSAUGPSCONTRAT2-12914 DT Lista de Complemento Grupo na Manutenção de Contratante não carrega

01. DADOS GERAIS

Produto:	TOTVS Saúde Planos
Linha de Produto:	Linha Datasul
Segmento:	Saúde
Módulo:	HVP
Função:	Manutenção Contratantes
País:	Brasil
Ticket:	

02. SITUAÇÃO/REQUISITO

Ao preencher os dados do Grupo Contratante, na inclusão de contratante, a lista de Complemento Grupo não carrega os dados quando código e nome do grupo são iguais.

03. SOLUÇÃO

Alterado o modo de carregamento da lista, para que retorne os dados corretamente.

DSAUGPSCONTRAT2-13002 DT Exportação A1300 - Inclusão e exclusão beneficiários no mesmo mês

01. DADOS GERAIS

Produto:	TOTVS Saúde Planos
Linha de Produto:	Linha Datasul
Segmento:	Saúde
Módulo:	HVP
Função:	Exportação De Beneficiários A1300
País:	Brasil

02. SITUAÇÃO/REQUISITO

Ao incluir um beneficiário utilizando a mesma pessoa física de outro beneficiário já excluído no mesmo período e na mesma proposta, não é gerado o A1300 com as duas movimentações.

03. SOLUÇÃO

Foi alterada a exportação de arquivos A1300 para exportar as duas movimentações desta situação no mesmo arquivo.

DSAUGPSCONTRAT2-13046 Perda de dados quando existem campos ocultos no Portal Empresa

01. DADOS GERAIS

Produto:	TOTVS Saúde Planos
Linha de Produto:	Linha Datasul
Segmento:	Saúde
Módulo:	Portal Empresa
País:	Brasil
Ticket:	9600230

02. SITUAÇÃO/REQUISITO

Ao adicionar um beneficiário no Portal Empresa, alguns campos que não são exibidos para o usuário, podem substituir a informação já preenchida para pessoas existentes no processo de unificação automática.

03. SOLUÇÃO

Alterado o processo de unificação automática para manter os valores de pessoas já existentes, caso o campo não esteja visível em tela.

4.15 Tecnologia - Manutenção - 12.1.32

- 9531573 DFWKTOOLS-4054 DT [DTS4THF] Tipo de encode para a geração de relatórios
- 9800476 DFWKFOUNDATION-4107 DT Aba com os dados consultados não é atualizada
- 9998765 DFWKFOUNDATION-4259 DT [DTS4THF] Direcionamento incorreto do login ao tentar acessar Portal
- 10026337 DFWKTOOLS-3543 DT [DTS4THF] Mensagem Progress 15747
- 10090633 DFWKTOOLS-4020 DT [DTS4THF] Tomcat - Pedido de Compra com Problemas de Encode
- 10093076 DFWKFOUNDATION-4326 DT [DTS4THF] Apresentação incorreta do menu 'Processos'
- 10094322 DFWKFOUNDATION-4418 DT [DTS4THF] Erro interno ao criar pedidos de execução através de programas THF1
- 10106654 DFWKTOOLS-4195 DT Falta de dados ao gerar relatório com libreoffice
- 10136358 DFWKTOOLS-3510 DT Mensagem progress no RPW ao executar pedido Cálculo Variação Cambial
- 10150383 DFWKFOUNDATION-4456 DT Inconsistência na tela de zoom workflow fluig
- 10161120 DFWKFOUNDATION-4475 DT Derruba sessão por timeout mesmo o programa progress sendo utilizado
- 10173792 DFWKFOUNDATION-4417 DT Ajuste no diretório exibido para o arquivo "auditEnabler.lst".
- 10178166 DFWKFOUNDATION-4423 DT [DTS4THF] Falha ao realizar o login através do Identity
- 10188483 DFWKTOOLS-3700 DT [DTS4THF] Relatórios BIRT Acesso Externo
- 10195251 DFWKFOUNDATION-4425 DT Não é possível fazer login com usuários internos
- 10209608 DFWKFOUNDATION-4566 DT [DTS4THF] Impossibilidade de trabalhar com bancos históricos
- 10277150 DFWKFOUNDATION-4539 DT Alerta ao salvar registros no programa AU0009
- 10362680 DFWKTOOLS-4191 DT Inconsistencia office.dll em arquitetura 64 bits
- 10368225 DFWKTOOLS-3898 DT Erro CORS Chamada API
- 10392426 DFWKTOOLS-3723 DT Mensagem Progress 11072
- 10408574 DFWKTOOLS-3839 DT Função Esqueci Minha Senha
- 10430236 DFWKFOUNDATION-4675 DT [DTS4THF] Login a cada novo contexto no produto
- 10434759 DFWKFOUNDATION-4858 DT [DTS4THF] Erro ao utilizar login intermediário após Troca Empresa
- 10437548 DFWKTOOLS-3796 DT Inconsistência de licenciamento ao executar calculo da folha no RPW
- 10469223 DFWKFOUNDATION-4754 DT Erro na abertura dos Dashboard HTML
- 10473862 DFWKTOOLS-3897 DT [DTS4THF] Envio de e-mail com SSL
- 10549909 DFWKFOUNDATION-4746 DT [DTS4THF] Não está ordenando o menu de Favoritos.
- 10552938 DFWKFOUNDATION-4747 DT Não reabre menu Favoritos ao iniciar o produto.
- 10570122 DFWKFOUNDATION-4756 DT [DTS4THF] Strings Framework - THF
- 10578798 DFWKTOOLS-3879 DT Formatação com ZZZ.ZZ9,99 não respeitada
- 10588937 DFWKFOUNDATION-4940 DT [DTS4THF] Erro de autenticação do usuário utilizando LDAPS
- 10613156 DFWKTOOLS-3949 DT Formatação Incorreta Item Fornecedor GotoExcel
- 10618656 DFWKTOOLS-4077 DT [DTS4THF] Erro WSExecBO
- 10736631 DFWKFOUNDATION-4877 DT [DTS4THF] Usabilidade na nova tela de login via mobile
- 10736631 DFWKFOUNDATION-4877 DT Usabilidade na nova tela de login via mobile
- 10841096 DFWKTOOLS-4181 DT [DTS4THF] Falha no abono de licenças
- 10857523 DFWKFOUNDATION-5024 DT [DTS4THF] Inconsistência na apresentação do menu.
- 10900515 DFWKTOOLS-4164 DT Relatorios em excel com uma linha em branco
- 10907977 DFWKTOOLS-4196 DT Inconsistência LibreWriter Clientlog Desativado
- 10929203 DFWKTOOLS-4170 DT Erro de Licenca ao Executar Programas de RH em RPW
- 10937951 DFWKFOUNDATION-5058 DT [DTS4THF] Erro ao acessar um programa Progress por um atalho externo
- 10952671 DFWKFOUNDATION-5059 DT [DTS4THF] O controle de sessões não está sendo realizado
- 11047699 DFWKTOOLS-4257 DT Orientação Automática PDF
- 11116627 DFWKTOOLS-4277 DT Inconsistências nas acentuações ao gerar relatório com BIRT
- DFWKFOUNDATION-2269 DT [DTS4THF] Não permite incluir programas THF2 como página inicial
- DFWKFOUNDATION-3099 DT [DTS4THF] Erro na requisição ao sair do produto
- DFWKFOUNDATION-3208 DT No banco progress não é possível excluir pedidos em execução
- DFWKFOUNDATION-3366 DT [DTS4THF] [DTS] Unificar fontes de BOs que estão em duplicidade

- DFWKFOUNDATION-3537 DT Alterar mensagem de erro 15825
- DFWKFOUNDATION-3712 DT [DTS4THF] Alterar comportamento na tentativa de login
- DFWKFOUNDATION-3757 DT [DTS4THF] Timeout web apresenta o Error no console do navegador
- DFWKFOUNDATION-3874 DT [DTS4THF] Senha visível no log do appserver
- DFWKFOUNDATION-4180 DT [DTS4THF] Campos ficavam habilitados em tela de consulta
- DFWKFOUNDATION-4318 DT [DTS4THF] Abertura de programas THF2 com parâmetro
- DFWKFOUNDATION-4424 DT [DTS4THF] Diferenças no comportamento do menu
- DFWKFOUNDATION-4600 DT [DTS4THF] Corrigir o texto das mensagens 55861 e 55645
- DFWKFOUNDATION-4619 DT Erro ao adicionar uma classificação já existente
- DFWKFOUNDATION-4725 DT Campos numéricos não estão funcionando em programas Progress do Gestão de Planos
- DFWKFOUNDATION-4733 DT Marcar Utilizar domínio com a tecla de espaço
- DFWKFOUNDATION-4734 DT [DTS4THF] Colocar o foco no campo E-mail da tela Esqueci minha senha
- DFWKFOUNDATION-4838 DT [DTS4THF] Está apresentando NullPointerException nas chamadas externas do totvs-login/ACS?login
- DFWKFOUNDATION-5018 DT Não é possível fazer login com usuários internos
- DFWKFOUNDATION-5046 DT [DTS4THF] Telas THF travadas no ambiente Tomcat
- DFWKFOUNDATION-5101 DT Programa THF2 não é apresentado no License Server
- DFWKTOOLS-2833 DT Mensagem LS003 do Servidor de Licença
- DFWKTOOLS-3581 DT Eliminação de Arquivos Temporários
- DFWKTOOLS-3594 DT Melhoria de performance geração de PDF
- DFWKTOOLS-3637 DT EAI não está reconhecendo a tag totvs:INMSG
- DFWKTOOLS-3659 DT [DTS4THF] Aviso Campos Personalizados Inexistente em Tela Personalizável
- DFWKTOOLS-3739 DT Ajustar endPoint qrcode/decodefile (Jboss) pra utilizar método POST
- DFWKTOOLS-3795 DT [DTS4THF] Mensagem Progress 11072
- DFWKTOOLS-3816 DT Problema de login no JBoss
- DFWKTOOLS-3883 DT Travamento da sessão client progress no envio de e-mail
- DFWKTOOLS-4043 DT Campos Personalizados Não Permitem Edição
- DFWKTOOLS-4184 DT [DTS4THF] Revisão chamada Customizações WEB via TOTVS-MENU em TOMCAT
- DFWKTOOLS-4192 DT Alocação de memória ao enviar e-mail
- DFWKTOOLS-4288 DT [DTS4THF] Função Logout requisições REST

4.15.1 9531573 DFWKTOOLS-4054 DT [DTS4THF] Tipo de encode para a geração de relatórios

01. DADOS GERAIS

Produto:	TOTVS Manufatura
Linha de Produto:	Linha Datasul
Segmento:	Tecnologia
Módulo:	Framework
Função:	Relatórios
País:	Brasil
Ticket:	
Requisito/Story/Issue (informe o requisito relacionado) :	DFWKTOOLS-4054

02. SITUAÇÃO/REQUISITO

Acerto de *encode* para a geração de relatórios.

03. SOLUÇÃO

Foi alterada a funcionalidade dos parametros de relatório, para que retorne o valor correto do *encode* de acordo com a instalação do servidor web.

04. DEMAIS INFORMAÇÕES

Não se aplica.

05. ASSUNTOS RELACIONADOS

- Não se aplica.

4.15.2 9800476 DFWKFOUNDATION-4107 DT Aba com os dados consultados não é atualizada

01. DADOS GERAIS

Produto:	TOTVS Manufatura
Linha de Produto:	Linha Datasul
Segmento:	Tecnologia
Módulo:	Menu
Função:	Abertura de programas HTML
País:	Brasil
Ticket:	9800476
Requisito/Story/Issue (informe o requisito relacionado) :	DFWKFOUNDATION-4107

02. SITUAÇÃO/REQUISITO

Se já existir uma tela HTML aberta, as informações da mesma não são atualizadas quando é realizada uma consulta com parâmetros diferentes.

03. SOLUÇÃO

Foi alterado para que os novos parâmetros sejam repassados para a aba e ela seja atualizada com as novas informações.

04. DEMAIS INFORMAÇÕES

Não se aplica.

05. ASSUNTOS RELACIONADOS

- Não se aplica.

4.15.3 9998765 DFWKFOUNDATION-4259 DT [DTS4THF] Direcionamento incorreto do login ao tentar acessar Portal

01. DADOS GERAIS

Produto:	TOTVS Manufatura
Linha de Produto:	Linha Datasul
Segmento:	Tecnologia
Módulo:	Login
Função:	Logout
Ticket:	9998765
Requisito/Story/Issue (informe o requisito relacionado) :	DFWKFOUNDATION-4259

02. SITUAÇÃO/REQUISITO

Após realizar o logout no Portal e clicar em Clique aqui para autenticar-se novamente, após digitar o usuário e senha era redirecionado para o totps-menu.

03. SOLUÇÃO

Foi alterado para que seja realizado o redirecionamento conforme o contexto que o usuário acessou.

- Passo 01. Passo 02

04. DEMAIS INFORMAÇÕES

Não se aplica.

IMPORTANTE!

Use esse box para destacar informações relevantes e/ou de destaque.

05. ASSUNTOS RELACIONADOS

- Não se aplica.

4.15.4 10026337 DFWKTOOLS-3543 DT [DTS4THF] Mensagem Progress 15747

01. DADOS GERAIS

Produto:	TOTVS Manufatura
Linha de Produto:	Linha Datasul
Segmento:	Tecnologia
Módulo:	BTB
Função:	Consumo de licenças
Ticket:	10026337
Requisito/Story/Issue (informe o requisito relacionado) :	DFWKTOOLS-3543

02. SITUAÇÃO/REQUISITO

Em algumas situações é apresentada a mensagem Progress "Value 1098096239040 too large to fit in INTEGER. Line 0 in SLC_init btb/dllinterfacew64.p. (15747)".

Não identificamos todas as situações onde essa mensagem é disparada, nos parece que ocorre quando a sessão Progress fica muito tempo aberta e faz um consumo de licença, mas não se descarta a ocorrência dessa mensagem em outras situações.

03. SOLUÇÃO

Isolamos a ocorrência da mensagem nos ambientes RPW 64 bits e somente para o novo frame (appserver TOMCAT), a correção liberada é somente para esse ambiente.

Detectamos que a versão 64 bits da nossa DLL de consumo de licença retornava um número muito grande para um inteiro o que fez com que alterássemos o tipo de variável que recebe esse valor.

04. DEMAIS INFORMAÇÕES

- Não se aplica

05. ASSUNTOS RELACIONADOS

- Não se aplica

4.15.5 10090633 DFWKTOOLS-4020 DT [DTS4THF] Tomcat - Pedido de Compra com Problemas de Encode

01. DADOS GERAIS

Produto:	TOTVS Manufatura
Linha de Produto:	Linha Datasul
Segmento:	Tecnologia
Módulo:	BIRT
Função:	BIRT
País:	Brasil
Ticket:	10090633
Requisito/Story/Issue (informe o requisito relacionado) :	DFWKTOOLS-4020

02. SITUAÇÃO/REQUISITO

Ao executar os relatórios em ambiente onde o servidor de aplicação é "Tomcat", o resultado final está com problemas de "Encoding".

03. SOLUÇÃO

Feita uma alteração na geração de relatórios baseados em "API's" Progress, para capturar os dados com o encode correto.

04. DEMAIS INFORMAÇÕES

Não se aplica.

05. ASSUNTOS RELACIONADOS

- Não se aplica.

4.15.6 10093076 DFWKFOUNDATION-4326 DT [DTS4THF] Apresentação incorreta do menu 'Processos'

01. DADOS GERAIS

Produto:	TOTVS Manufatura
Linha de Produto:	Linha Datasul
Segmento:	Tecnologia
Módulo:	Menu
Função:	Listar processos
País:	Brasil
Ticket:	10093076
Requisito/Story/Issue (informe o requisito relacionado) :	DFWKFOUNDATION-4326

02. SITUAÇÃO/REQUISITO

Não estava sendo realizado o bloqueio no clique dos agrupadores no menu de Processos.

03. SOLUÇÃO

Foi realizado um ajuste para que quando esteja no menu de 'Processos' não seja permitido o filtro por agrupadores.

04. DEMAIS INFORMAÇÕES

Não se aplica.

05. ASSUNTOS RELACIONADOS

- Não se aplica.

You are using an UNLICENSED copy of **Scroll PDF Exporter for Confluence**. Do you find Scroll PDF Exporter useful? Consider purchasing it today: <https://www.k15t.com/software/scroll-pdf-exporter>

4.15.7 10094322 DFWKFOUNDATION-4418 DT [DTS4THF] Erro interno ao criar pedidos de execução através de programas THF1

01. DADOS GERAIS

Produto:	TOTVS Manufatura
Linha de Produto:	Linha Datasul
Segmento:	Tecnologia
Módulo:	BTB
Função:	Criar pedido de execução
Ticket:	10094322
Requisito/Story/Issue (informe o requisito relacionado) :	DFWKFOUNDATION-4418

02. SITUAÇÃO/REQUISITO

Ao tentar criar um pedido de execução por meio de um programa *THF1*, é apresentado o erro interno "*fwk/rpw/btb912restForTHF1/execute/" was not found*".

03. SOLUÇÃO

Foi realizada correção na estrutura do fonte, deste modo permitindo a criação do pedido de execução.

4.15.8 10106654 DFWKTOOLS-4195 DT Falta de dados ao gerar relatório com libreoffice

01. DADOS GERAIS

Produto:	TOTVS Manufatura
Linha de Produto:	Linha Datasul
Segmento:	Tecnologia
Módulo:	Basico
Função:	Integração Office
País:	Brasil
Ticket:	10106654
Requisito/Story/Issue (informe o requisito relacionado) :	DFWKTOOLS-4195

02. SITUAÇÃO/REQUISITO

Relatório do programa de negocio "Reunião CIPA - st0740" é gerado com a falta de dados quando utilizado LibreOffice. Utilizando o Word a situação não ocorre.

03. SOLUÇÃO

Nas análises foi identificado que o tamanho da string enviada era maior do que capacidade de armazenamento que foi alocado em memória, com isto, foi alterado o programa para alocar a memória de forma dinâmica com base no tamanho da string recebida.

04. DEMAIS INFORMAÇÕES

05. ASSUNTOS RELACIONADOS

4.15.9 10136358 DFWKTOOLS-3510 DT Mensagem progress no RPW ao executar pedido Cálculo Variação Cambial

01. DADOS GERAIS

Produto:	TOTVS Manufatura
Linha de Produto:	Linha Datasul
Segmento:	Tecnologia
Módulo:	Framework
Função:	Central de Documentos
Ticket:	10136358
Requisito/Story/Issue (informe o requisito relacionado) :	DFWKTOOLS-3510

02. SITUAÇÃO/REQUISITO

Ao executar um pedido RPW do relatório de Cálculo da Variação Cambial (html.calculateexchangevariation), está apresentando mensagem progress **Entry 2 is outside the range of list. (560)** na janela de ativação do RPW.

03. SOLUÇÃO

Ajustado o envio para Central de Documentos para evitar que ocorra este tipo de mensagem progress.

04. DEMAIS INFORMAÇÕES

Não se aplica

05. ASSUNTOS RELACIONADOS

- Não se aplica

4.15.10 10150383 DFWKFOUNDATION-4456 DT Inconsistência na tela de zoom workflow fluig

01. DADOS GERAIS

Produto:	TOTVS Manufatura
Linha de Produto:	Linha Datasul
Segmento:	Tecnologia
Módulo:	Workflow Fluig
Função:	Zoom
Ticket:	10150383
Requisito/Story/Issue (informe o requisito relacionado) :	DFWKFOUNDATION-4456

02. SITUAÇÃO/REQUISITO

Ao selecionar um registro no zoom, não está apresentando as informações do registro. O problema estava relacionado com ambientes seguros (HTTPS).

03. SOLUÇÃO

Foi corrigido para realizar corretamente a conexão quando for ambiente seguro (HTTPS).

- Passo 01. Passo 02

04. DEMAIS INFORMAÇÕES

Não se aplica.

IMPORTANTE!

Use esse box para destacar informações relevantes e/ou de destaque.

05. ASSUNTOS RELACIONADOS

- Não se aplica.

4.15.11 10161120 DFWKFOUNDATION-4475 DT Derruba sessão por timeout mesmo o programa progress sendo utilizado

01. DADOS GERAIS

Produto:	TOTVS Manufatura
Linha de Produto:	Linha Datasul
Segmento:	Tecnologia
Módulo:	Datasul Interactive
Função:	Timeout
País:	Brasil
Ticket:	10161120
Requisito/Story/Issue (informe o requisito relacionado) :	DFWKFOUNDATION-4475

02. SITUAÇÃO/REQUISITO

Usuários estão sendo derrubados por timeout mesmo trabalhando em telas Progress.

03. SOLUÇÃO

Foi alterado o Datasul Interactive para que identifique se o usuário colocou o foco em alguma tela Progress ou se o foco está em algum campo da tela que está aberta. Com isso, para iniciar o timeout, será validado se houve movimentação de registros ou se houve alguma interação com a(s) tela(s) aberta(s) nos últimos X minutos, onde X é o valor informado no parâmetro `session.timeout.message` do arquivo `datasul_framework.properties`.

04. DEMAIS INFORMAÇÕES

Na issue [DFWKFOUNDATION-4898](#) foi retirado a chamada do evento de entrada, pois estava apresentando inconsistência em algumas telas do produto.

05. ASSUNTOS RELACIONADOS

- Não se aplica

4.15.12 10173792 DFWKFOUNDATION-4417 DT Ajuste no diretório exibido para o arquivo "auditEnabler.lst".

01. DADOS GERAIS

Produto:	TOTVS Manufatura
Linha de Produto:	Linha Datasul
Segmento:	Tecnologia
Módulo:	SEC
Função:	Habilitar Auditoria
Ticket:	10173792
Requisito/Story/Issue (informe o requisito relacionado) :	DFWKFOUNDATION-4417

02. SITUAÇÃO/REQUISITO

Ao executar o programa *html.protectedData-auditEnabler* (Configurador de Auditoria de Dados Pessoais) e em seguida visualizar os detalhes da execução do pedido, consta que o arquivo *auditEnabler.lst* é gerado no diretório: "diretório spool + nome externo do programa executado".

03. SOLUÇÃO

Foi corrigido para que ao visualizar os detalhes da execução do pedido, seja apresentado corretamente o caminho do arquivo gerado pelo programa, sendo este "diretório spool + nome do arquivo".

04. DEMAIS INFORMAÇÕES

- Não se aplica.

05. ASSUNTOS RELACIONADOS

- Não se aplica.

4.15.13 10178166 DFWKFOUNDATION-4423 DT [DTS4THF] Falha ao realizar o login através do Identity

01. DADOS GERAIS

Produto:	TOTVS Manufatura
Linha de Produto:	Linha Datasul
Segmento:	Tecnologia
Módulo:	Segurança
Função:	Login integrado
Ticket:	10178166
Requisito/Story/Issue (informe o requisito relacionado) :	DFWKFOUNDATION-4423

02. SITUAÇÃO/REQUISITO

Caso o e-mail de um usuário do Identity estivesse associado a um usuário inativo do produto, assim como um ativo, ocorria falha ao realizar o login no Datasul.

03. SOLUÇÃO

Foi alterado o comportamento do login para que caso exista um usuário ativo vinculado ao usuário do Identity será possível realizar o login no produto.

04. DEMAIS INFORMAÇÕES

Não se aplica.

05. ASSUNTOS RELACIONADOS

- Não se aplica.

4.15.14 10188483 DFWKTOOLS-3700 DT [DTS4THF] Relatórios BIRT Acesso Externo

01. DADOS GERAIS

Produto:	TOTVS Manufatura
Linha de Produto:	Linha Datasul
Segmento:	Tecnologia
Módulo:	BIRT
Função:	BIRT
País:	Brasil
Ticket:	10188483
Requisito/Story/Issue (informe o requisito relacionado) :	DFWKTOOLS-3700

02. SITUAÇÃO/REQUISITO

Em algumas situações, não era possível acessar relatórios BIRT por meio de acessos externos.

03. SOLUÇÃO

Feita uma alteração para que os relatórios do BIRT sejam acessados externamente.

04. DEMAIS INFORMAÇÕES

Não se aplica.

05. ASSUNTOS RELACIONADOS

Não se aplica.

4.15.15 10195251 DFWKFOUNDATION-4425 DT Não é possível fazer login com usuários internos

01. DADOS GERAIS

Produto:	TOTVS Manufatura
Linha de Produto:	Linha Datasul
Segmento:	Tecnologia
Módulo:	SEC
Função:	Login
País:	Brasil
Ticket:	10195251
Requisito/Story/Issue (informe o requisito relacionado) :	DFWKFOUNDATION-4425

02. SITUAÇÃO/REQUISITO

Após o usuário do *Active Directory* acessar o produto e efetuar o *logout*, ao tentar acessar com os dados de um usuário interno, o acesso é feito sempre com o usuário do *Active Directory*.

03. SOLUÇÃO

Foi realizada alteração no controle de contextos e sessões, permitindo o *login* para usuários internos após *logout* de uma sessão autenticada com *Active Directory*.

04. DEMAIS INFORMAÇÕES

Não se aplica.

05. ASSUNTOS RELACIONADOS

Não se aplica.

4.15.16 10209608 DFWKFOUNDATION-4566 DT [DTS4THF] Impossibilidade de trabalhar com bancos históricos

01. DADOS GERAIS

Produto:	TOTVS Manufatura
Linha de Produto:	Linha Datasul
Segmento:	Tecnologia
Módulo:	BTB
Função:	Conexão Bancos Históricos
Ticket:	10209608
Requisito/Story/Issue (informe o requisito relacionado) :	DFWKFOUNDATION-4566

02. SITUAÇÃO/REQUISITO

Não estava sendo possível realizar a conexão com o banco histórico.

03. SOLUÇÃO

Foi alterado o programa BTB962AE Conexão Bancos Históricos, permitindo realizar a conexão conforme o banco histórico selecionado pelo usuário.

04. DEMAIS INFORMAÇÕES

Não se aplica.

05. ASSUNTOS RELACIONADOS

- Não se aplica.

4.15.17 10277150 DFWKFOUNDATION-4539 DT Alerta ao salvar registros no programa AU0009

01. DADOS GERAIS

Produto:	TOTVS Manufatura
Linha de Produto:	Linha Datasul
Segmento:	Tecnologia
Módulo:	Audit Trail
Função:	Parâmetros Audit Trail
Ticket:	10277150
Requisito/Story/Issue (informe o requisito relacionado) :	DFWKFOUNDATION-4539

02. SITUAÇÃO/REQUISITO

- Na execução do programa AU0009, ao tentar salvar o registro:
 - Sem dados na tabela **param_audit** e **param_audit_extens**, um alerta Progress 4GL é apresentado.
 - Sem dados na tabela **param_audit**, um alerta Progress 4GL é apresentado.
 - São duplicados os registros na tabela **param_audit**.

03. SOLUÇÃO

- Ajustamos o tratamento de busca por registros na tabela **param_audit**.
- Ajustamos a criação do registro na tabela **param_audit**.
- Ajustamos o procedimento que duplicava os registros na tabela **param_audit**.

04. DEMAIS INFORMAÇÕES

- Não se aplica.

05. ASSUNTOS RELACIONADOS

- Não se aplica.

You are using an UNLICENSED copy of **Scroll PDF Exporter for Confluence**. Do you find Scroll PDF Exporter useful? Consider purchasing it today: <https://www.k15t.com/software/scroll-pdf-exporter>

4.15.18 10362680 DFWKTOOLS-4191 DT Inconsistencia office.dll em arquitetura 64 bits

01. DADOS GERAIS

Produto:	TOTVS Framework
Linha de Produto:	Linha Datasul
Segmento:	Tecnologia
Módulo:	Integração Office
Função:	LibreOffice dll
País:	Brasil
Ticket:	10362680
Requisito/Story/Issue (informe o requisito relacionado) :	DFWKTOOLS-4191

02. SITUAÇÃO/REQUISITO

Ao tentar executar um rotina de relatório que integra com o LibreOffice em uma arquitetura de 64 bits (appserver) é apresentada a mensagem de que a dll não é encontrada. Atualmente a office.dll é compilada somente em 32 bits.

03. SOLUÇÃO

Foi compilada a office.dll para 64 bits para atender os cenários de appserver que estão nessa arquitetura.

04. DEMAIS INFORMAÇÕES

IMPORTANTE!

Esta alteração se reserva apenas para ambiente com appsever em windows com arquitetura de 64 bits!

05. ASSUNTOS RELACIONADOS

-

4.15.19 10368225 DFWKTOOLS-3898 DT Erro CORS Chamada API

01. DADOS GERAIS

Produto:	TOTVS Manufatura
Linha de Produto:	Linha Datasul
Segmento:	Manufatura
Módulo:	Framework
Função:	REST API
País:	Brasil
Ticket:	10368225
Requisito/Story/Issue (informe o requisito relacionado) :	DFWKTOOLS-3898

02. SITUAÇÃO/REQUISITO

No início do ano de 2020 foram aplicadas novas atualizações de segurança nos navegadores. Essas, por sua vez, obrigaram os desenvolvedores informar qual a permissão de acesso aos *cookies*.

03. SOLUÇÃO

Foi alterado o controle de API's para que seja gerado corretamente as informações atribuídas aos *Cookies*, permitindo assim o uso do sistema em navegadores atualizados.

04. DEMAIS INFORMAÇÕES

Não se aplica.

05. ASSUNTOS RELACIONADOS

- Não se aplica.

4.15.20 10392426 DFWKTOOLS-3723 DT Mensagem Progress 11072

01. DADOS GERAIS

Produto:	TOTVS Manufatura
Linha de Produto:	Linha Datasul
Segmento:	Manufatura
Módulo:	BTB
Função:	Consumo de licenças
País:	Brasil
Ticket:	10392426
Requisito/Story/Issue (informe o requisito relacionado) :	DFWKTOOLS-3723

02. SITUAÇÃO/REQUISITO

Em versões de Progress superiores a 11.7.5, ao utilizar programas que fazem login intermediário (Exemplo de programas: **PD4000** e **RE1001**) é apresentada a mensagem "*Logging level greater than 1 must be specified either for 4gltrace or for all types by using -logginglevel. (11072)*"

03. SOLUÇÃO

Notamos que na versão 11.7.6 do Progress e, possivelmente superiores também, a forma de tratamento do nível de log mudou, gerando esse comportamento de erro na tentativa de alterar o nível de log durante a execução. Neste caso, foram realizadas alterações no programa para adequá-lo a essa nova situação.

- ✔ Caso não seja possível atualizar os programas liberados nesta correção, pode-se desativar o clientlog do Progress como solução paliativa para que este erro deixe de ocorrer.

04. DEMAIS INFORMAÇÕES

- Link de download do pacote de correção:

<https://suporte.totvs.com/portal/p/10098/download#detail/998993>

05. ASSUNTOS RELACIONADOS

- Link para a documentação da *Progress*:
[https://documentation.progress.com/output/ua/OpenEdge_latest/#page/dpspr%2Flog-entry-types-\(logentrytypes\).html](https://documentation.progress.com/output/ua/OpenEdge_latest/#page/dpspr%2Flog-entry-types-(logentrytypes).html)

4.15.21 10408574 DFWKTOOLS-3839 DT Função Esqueci Minha Senha

01. DADOS GERAIS

Produto:	TOTVS Framework
Linha de Produto:	Linha Datasul
Segmento:	Manufatura
Módulo:	BTB
Função:	Esqueci Minha Senha
País:	Brasil
Ticket:	Não se aplica
Requisito/Story/Issue (informe o requisito relacionado) :	DFWKTOOLS-3839

02. SITUAÇÃO/REQUISITO

Ao tentar recuperar a senha no e-mail, utilizando a função **Esqueci Minha Senha**, é apresentado o erro **Erro Interno (Authentication failure)**.

03. SOLUÇÃO

Alterado o controle de acesso aos contextos de **API**, para caso seja um acesso pelo **RFI** (Ex: Esqueci Minha Senha), realize a autenticação de forma correta.

04. DEMAIS INFORMAÇÕES

Não se aplica.

05. ASSUNTOS RELACIONADOS

- Não se aplica.

4.15.22 10430236 DFWKFOUNDATION-4675 DT [DTS4THF] Login a cada novo contexto no produto

01. DADOS GERAIS

Produto:	TOTVS Manufatura
Linha de Produto:	Linha Datasul
Segmento:	Tecnologia
Módulo:	Login
Função:	SSO Filter
País:	Brasil
Ticket:	10430236
Requisito/Story/Issue (informe o requisito relacionado) :	DFWKFOUNDATION-4675

02. SITUAÇÃO/REQUISITO

Ao acessar um contexto que ainda não possui uma sessão válida, a requisição é redirecionada para o login, onde ela passa a ser tratada como GET independentemente se a requisição original for um POST.

03. SOLUÇÃO

Foi realizado o tratamento para que seja mantido o método da requisição no redirecionamento, ou seja, se a requisição original for um POST, ela será redirecionada para o login, porém continuará com o método POST.

04. DEMAIS INFORMAÇÕES

Não se aplica.

05. ASSUNTOS RELACIONADOS

- Não se aplica.

4.15.23 10434759 DFWKFOUNDATION-4858 DT [DTS4THF] Erro ao utilizar login intermediário após Troca Empresa

01. DADOS GERAIS

Produto:	TOTVS Manufatura
Linha de Produto:	Linha Datasul
Segmento:	Tecnologia
Módulo:	BTB
Função:	Login intermediário
País:	Brasil
Ticket:	10434759
Requisito/Story/Issue (informe o requisito relacionado) :	DFWKFOUNDATION-4858

02. SITUAÇÃO/REQUISITO

Após realizar Troca Empresa com o DI aberto, estava ocorrendo erro ao tentar fazer login através do login intermediário.

03. SOLUÇÃO

Foram realizadas correções para que não ocorresse erro ao utilizar o login intermediário após realização de troca empresa.

04. DEMAIS INFORMAÇÕES

Não se aplica.

05. ASSUNTOS RELACIONADOS

- Não se aplica.

You are using an UNLICENSED copy of **Scroll PDF Exporter for Confluence**. Do you find Scroll PDF Exporter useful? Consider purchasing it today: <https://www.k15t.com/software/scroll-pdf-exporter>

4.15.24 10437548 DFWKTOOLS-3796 DT Inconsistência de licenciamento ao executar calculo da folha no RPW

01. DADOS GERAIS

Produto:	TOTVS Manufatura
Linha de Produto:	Linha Datasul
Segmento:	Tecnologia
Módulo:	Foundation
Função:	RPW
País:	Brasil
Ticket:	10437548
Requisito/Story/Issue (informe o requisito relacionado) :	DFWKTOOLS-3796

02. SITUAÇÃO/REQUISITO

Ao executar o calculo da folha de pagamento no RPW está aparecendo aleatoriamente uma mensagem de inconsistência no licenciamento.

03. SOLUÇÃO

Ajustado o RPW para realizar corretamente o consumo de licença, não apresentando mensagens de inconsistência.

04. DEMAIS INFORMAÇÕES

Pacote de liberação especial: <https://suporte.totvs.com/portal/p/10098/download#detail/1002909>

05. ASSUNTOS RELACIONADOS

- Não se aplica

4.15.25 10469223 DFWKFOUNDATION-4754 DT Erro na abertura dos Dashboard HTML

01. DADOS GERAIS

Produto:	TOTVS Manufatura
Linha de Produto:	Linha Datasul
Segmento:	Tecnologia
Módulo:	Menu
Função:	Segurança de Menu e Recursos (permissão)
País:	Brasil
Ticket:	10469223
Requisito/Story/Issue (informe o requisito relacionado) :	DFWKFOUNDATION-4754

02. SITUAÇÃO/REQUISITO

Ao abrir qualquer Dashboard HTML, é mostrado o erro em tela: "Usuário não possui permissão para abrir o programa dts/dts-utils/dashboard/:dashboardId. Os grupos de segurança do usuário não fazem parte das permissões de acesso do programa ou a localidade da empresa atual não está relacionada ao programa."

03. SOLUÇÃO

Realizada alteração no objeto de negócio para corrigir a validação de segurança dos programas Dashboard HTML.

04. DEMAIS INFORMAÇÕES

Não se aplica.

05. ASSUNTOS RELACIONADOS

- Não se aplica.

You are using an UNLICENSED copy of **Scroll PDF Exporter for Confluence**. Do you find Scroll PDF Exporter useful? Consider purchasing it today: <https://www.k15t.com/software/scroll-pdf-exporter>

4.15.26 10473862 DFWKTOOLS-3897 DT [DTS4THF] Envio de e-mail com SSL

01. DADOS GERAIS

Produto:	TOTVS Manufatura
Linha de Produto:	Linha Datasul
Segmento:	Tecnologia
Módulo:	Framework
Função:	Envio de e-mail
País:	Brasil
Ticket:	10473862
Requisito/Story/Issue (informe o requisito relacionado) :	DFWKTOOLS-3897

02. SITUAÇÃO/REQUISITO

Ocorre uma inconsistência no envio de e-mail quando o servidor requer a utilização de SSL.

03. SOLUÇÃO

Foram efetuados ajustes no processo de envio de e-mail para considerar o parâmetro SSL para o envio de e-mail.

04. DEMAIS INFORMAÇÕES

Não se aplica.

05. ASSUNTOS RELACIONADOS

- Não se aplica.

4.15.27 10549909 DFWKFOUNDATION-4746 DT [DTS4THF] Não está ordenando o menu de Favoritos.

01. DADOS GERAIS

Produto:	TOTVS Manufatura
Linha de Produto:	Linha Datasul
Segmento:	Tecnologia
Módulo:	MNU
Função:	Menu
País:	Brasil
Ticket:	10549909
Requisito/Story/Issue (informe o requisito relacionado) :	DFWKFOUNDATION-4746

02. SITUAÇÃO/REQUISITO

O produto não está ordenando o menu de Favoritos em ordem alfabética ao abrir o produto.

03. SOLUÇÃO

Foi realizada a correção para fazer a ordenação pelos campos `usuar_menu.idi_tip_prog_dtsul` e `usuar_menu.nom_prog_menu_verbal`, igualmente a ordenação dos programas relacionados aos aplicativos.

04. DEMAIS INFORMAÇÕES

Não se aplica.

05. ASSUNTOS RELACIONADOS

Não se aplica.

4.15.28 10552938 DFWKFOUNDATION-4747 DT Não reabre menu Favoritos ao iniciar o produto.

01. DADOS GERAIS

Produto:	TOTVS Manufatura
Linha de Produto:	Linha Datasul
Segmento:	Tecnologia
Módulo:	MNU
Função:	Menu
País:	Brasil
Ticket:	10552938
Requisito/Story/Issue (informe o requisito relacionado) :	DFWKFOUNDATION-4747

02. SITUAÇÃO/REQUISITO

Não reabre menu Favoritos ao iniciar o produto.

03. SOLUÇÃO

Foi realizada alteração no controlador do menu para fazer a leitura dos Favoritos ao iniciar o produto.

04. DEMAIS INFORMAÇÕES

Não se aplica.

05. ASSUNTOS RELACIONADOS

Não se aplica.

4.15.29 10570122 DFWKFOUNDATION-4756 DT [DTS4THF] Strings Framework - THF

01. DADOS GERAIS

Produto:	TOTVS Manufatura
Linha de Produto:	Linha Datasul
Segmento:	Tecnologia
Módulo:	Menu
Função:	Importação Mensagens/Literais
País:	Brasil
Ticket:	10570122
Requisito/Story/Issue (informe o requisito relacionado) :	DFWKFOUNDATION-4756

02. SITUAÇÃO/REQUISITO

No programa men700zd (Importação de Mensagens/Literais), a seção *Strings Framework* não é utilizada quando executado na versão do Datasul com Tomcat.

03. SOLUÇÃO

Realizada a remoção da seção *Strings Framework* e redimensionada a tela quando o programa men700zd for executado na versão do Datasul com Tomcat.

04. DEMAIS INFORMAÇÕES

Não se aplica.

05. ASSUNTOS RELACIONADOS

- [Importação de Mensagens/Literais \(MEN700ZD\)](#)

4.15.30 10578798 DFWKTOOLS-3879 DT Formatação com ZZZ.ZZ9,99 não respeitada

01. DADOS GERAIS

Produto:	TOTVS Manufatura
Linha de Produto:	Linha Datasul
Segmento:	Tecnologia
Módulo:	UTP (Utilitários)
Função:	UTAPI033
País:	Brasil
Ticket:	10578798
Requisito/Story/Issue (informe o requisito relacionado) :	DFWKTOOLS-3879

02. SITUAÇÃO/REQUISITO

Programas que utilizam a utapi033 e utilizam a formatação no estilo ZZZ.ZZ9,99 não estão tendo a sua formatação respeitada fazendo com que a planilha seja gerada a formatação mesclada com o valor ex: ZZZ.123,45 .

03. SOLUÇÃO

O programa foi alterado para aceitar a formatação interpretando o Z como zeros não significativos, ainda pode se usar os valores > e # como zeros não significativos.

04. DEMAIS INFORMAÇÕES

Não se aplica.

05. ASSUNTOS RELACIONADOS

Não se aplica.

4.15.31 10588937 DFWKFOUNDATION-4940 DT [DTS4THF] Erro de autenticação do usuário utilizando LDAPS

01. DADOS GERAIS

Produto:	TOTVS Manufatura
Linha de Produto:	Linha Datasul
Segmento:	Tecnologia
Módulo:	Básico NPS (BTB)
Função:	Autenticação
País:	Brasil
Ticket:	10588937
Requisito/Story/Issue (informe o requisito relacionado) :	DFWKFOUNDATION-4940

02. SITUAÇÃO/REQUISITO

Quando utilizado o LDAP com SSL para autenticação no produto Datasul com servidor de aplicação Tomcat, ao tentar logar, aparece a mensagem de erro: 'Usuário ou senha inválida! Verifique o código do usuário e a senha informados'.

No log do Tomcat é exibido o erro: *javax.naming.CommunicationException: simple bind failed: OSIRIS: 636 [Root exception is java.net.SocketException: Connection or outbound has closed]*

03. SOLUÇÃO

Realizar as adequações para permitir que seja possível autenticar-se no produto utilizando o LDAP com SSL.

04. DEMAIS INFORMAÇÕES

Não se aplica.

05. ASSUNTOS RELACIONADOS

- Não se aplica.

4.15.32 10613156 DFWKTOOLS-3949 DT Formatação Incorreta Item Fornecedor GotoExcel

01. DADOS GERAIS

Produto:	TOTVS Manufatura
Linha de Produto:	Linha Datasul
Segmento:	Tecnologia
Módulo:	BTB (Básico)
Função:	GotoExcel
País:	Brasil
Ticket:	10613156
Requisito/Story/Issue (informe o requisito relacionado) :	DFWKTOOLS-3949

02. SITUAÇÃO/REQUISITO

Formatação incorreta na exportação do campo Item Fornecedor no GotoExcel, onde está suprimindo os zeros a esquerda do código do item.

03. SOLUÇÃO

Acertada a exportação do GotoExcel para prever a formatação correta do campo Item Fornecedor.

04. DEMAIS INFORMAÇÕES

Não se aplica.

05. ASSUNTOS RELACIONADOS

Não se aplica.

4.15.33 10618656 DFWKTOOLS-4077 DT [DTS4THF] Erro WSExecBO

01. DADOS GERAIS

Produto:	TOTVS Manufatura
Linha de Produto:	Linha Datasul
Segmento:	Tecnologia
Módulo:	WSExecBO
Função:	WSExecBO
País:	Brasil
Ticket:	10618656
Requisito/Story/Issue (informe o requisito relacionado) :	DFWKTOOLS-4077

02. SITUAÇÃO/REQUISITO

Erro para buscar as informações do Datasul no portal do Fluig através da integração WSExecBO.

03. SOLUÇÃO

Corrigido a comunicação do WSExecBO com Fluig para enviar corretamente as informações de rotina.

04. DEMAIS INFORMAÇÕES

Não se aplica.

05. ASSUNTOS RELACIONADOS

- Não se aplica.

4.15.34 10736631 DFWKFOUNDATION-4877 DT [DTS4THF] Usabilidade na nova tela de login via mobile

01. DADOS GERAIS

Produto:	TOTVS Manufatura
Linha de Produto:	Linha Datasul
Segmento:	Tecnologia
Módulo:	Login
Função:	Usabilidade
Ticket:	10736631
Requisito/Story/Issue (informe o requisito relacionado) :	DFWKFOUNDATION-4877

02. SITUAÇÃO/REQUISITO

Ao realizar o acesso a nova tela de login do produto DTS4THF via celular, os componentes em tela não respeitam a usabilidade mobile.

03. SOLUÇÃO

Foi alterado para que a nova tela de login do produto seja responsiva conforme o dispositivo mobile que o usuário acessou.

- Passo 01. Passo 02

04. DEMAIS INFORMAÇÕES

Não se aplica.

IMPORTANTE!

Use esse box para destacar informações relevantes e/ou de destaque.

05. ASSUNTOS RELACIONADOS

- Não se aplica.

4.15.35 10736631 DFWKFOUNDATION-4877 DT Usabilidade na nova tela de login via mobile

01. DADOS GERAIS

Produto:	TOTVS Manufatura
Linha de Produto:	Linha Datasul
Segmento:	Tecnologia
Módulo:	Login
Função:	Usabilidade
País:	Brasil
Ticket:	10736631
Requisito/Story/Issue (informe o requisito relacionado) :	DFWKFOUNDATION-4877

02. SITUAÇÃO/REQUISITO

Ao realizar o acesso a nova tela de login do produto DTS via celular, os componentes em tela não respeitam a usabilidade mobile.

03. SOLUÇÃO

Foi alterado para que a nova tela de login do produto seja responsiva conforme o dispositivo mobile que o usuário acessou.

04. DEMAIS INFORMAÇÕES

Não se aplica.

05. ASSUNTOS RELACIONADOS

- Não se aplica.

4.15.36 10841096 DFWKTOOLS-4181 DT [DTS4THF] Falha no abono de licenças

01. DADOS GERAIS

Produto:	TOTVS Manufatura
Linha de Produto:	Linha Datasul
Segmento:	Tecnologia
Módulo:	Framework
Função:	Consumo de licenças
País:	Brasil
Ticket:	10841096
Requisito/Story/Issue (informe o requisito relacionado) :	DFWKTOOLS-4181

02. SITUAÇÃO/REQUISITO

Ao executar um programa **HTML** e um **Progress** que consomem a mesma licença (*Slot*), um dos consumos deveria ser abonado, o que não está ocorrendo.

03. SOLUÇÃO

Ajustadas as informações enviadas ao servidor do **LS** para fazer com que o consumo seja abonado.

04. DEMAIS INFORMAÇÕES

Não se aplica

05. ASSUNTOS RELACIONADOS

Não se aplica

4.15.37 10857523 DFWKFOUNDATION-5024 DT [DTS4THF] Inconsistência na apresentação do menu.

01. DADOS GERAIS

Produto:	TOTVS Manufatura
Linha de Produto:	Linha Datasul
Segmento:	Tecnologia
Módulo:	Menu
Função:	Atualização do menu
País:	Brasil
Ticket:	10857523
Requisito/Story/Issue (informe o requisito relacionado) :	DFWKFOUNDATION-5024

02. SITUAÇÃO/REQUISITO

Ao atualizar um procedimento através do programa *bas_procedimento* alterando o código do módulo vinculado àquele procedimento, e executar o programa *mer010aa* para atualização do menu, os programas vinculados ao procedimento alterado eram apresentados com a descrição do módulo incorreta.

03. SOLUÇÃO

Foi alterado o programa de atualização do menu (*mer010aa*) para atualizar corretamente a descrição do módulo. De forma que ao alterar o módulo de um procedimento, os programas vinculados apareçam no local correto e com a descrição de módulo correta.

04. DEMAIS INFORMAÇÕES

Não se aplica.

05. ASSUNTOS RELACIONADOS

- Não se aplica.

You are using an UNLICENSED copy of **Scroll PDF Exporter for Confluence**. Do you find Scroll PDF Exporter useful? Consider purchasing it today: <https://www.k15t.com/software/scroll-pdf-exporter>

4.15.38 10900515 DFWKTOOLS-4164 DT Relatorios em excel com uma linha em branco

01. DADOS GERAIS

Produto:	TOTVS Manufatura
Linha de Produto:	Linha Datasul
Segmento:	Tecnologia
Módulo:	BTB
Função:	Integração Office
País:	Brasil
Ticket:	10900515
Requisito/Story/Issue (informe o requisito relacionado) :	DFWKTOOLS-4164

02. SITUAÇÃO/REQUISITO

Ao gerar um relatório (xml/xlsx) no office excel, a planilha gerada apresenta uma linha em branco no inicio da planilha.

03. SOLUÇÃO

Efetuada a alteração para não gerar nenhuma linha em branco no inicio da planilha.

04. DEMAIS INFORMAÇÕES

Não se aplica

05. ASSUNTOS RELACIONADOS

- Não se aplica

4.15.39 10907977 DFWKTOOLS-4196 DT Inconsistência LibreWriter Clientlog Desativado

01. DADOS GERAIS

Produto:	TOTVS Manufatura
Linha de Produto:	Linha Datasul
Segmento:	Tecnologia
Módulo:	Office
Função:	LibreWriter
País:	Brasil
Ticket:	10907977
Requisito/Story/Issue (informe o requisito relacionado) :	DFWKTOOLS-4196

02. SITUAÇÃO/REQUISITO

Ocorrem inconsistências ao utilizar a integração com o LibreWriter caso o clientlog esteja desativado.

03. SOLUÇÃO

Alterada uma das classes que faz a integração com o LibreWriter para não ocorrer a inconsistência independentemente se o clientlog está ativo ou não.

04. DEMAIS INFORMAÇÕES

Não se aplica.

05. ASSUNTOS RELACIONADOS

- [Exemplos de utilização Office Word/LibreWriter](#)

4.15.40 10929203 DFWKTOOLS-4170 DT Erro de Licença ao Executar Programas de RH em RPW

01. DADOS GERAIS

Produto:	TOTVS Manufatura
Linha de Produto:	Linha Datasul
Segmento:	Tecnologia
Módulo:	BTB
Função:	RPW
País:	Brasil
Ticket:	10929203
Requisito/Story/Issue (informe o requisito relacionado) :	DFWKTOOLS-4170

02. SITUAÇÃO/REQUISITO

Durante a execução de rotinas relacionadas ao produto RH em RPW, é apresentado (de forma intermitente) a inconsistência "**54005 - Problema no Licenciamento, faça o *login* novamente**".

03. SOLUÇÃO

Foram efetuados ajustes na rotina de execução do RPW para considerar o licenciamento corretamente.

04. DEMAIS INFORMAÇÕES

Não se aplica

05. ASSUNTOS RELACIONADOS

- Não se aplica

4.15.41 10937951 DFWKFOUNDATION-5058 DT [DTS4THF] Erro ao acessar um programa Progress por um atalho externo

01. DADOS GERAIS

Produto:	TOTVS Manufatura
Linha de Produto:	Linha Datasul
Segmento:	Tecnologia
Módulo:	BTB
Função:	Autenticação
País:	Brasil
Ticket:	10937951
Requisito/Story/Issue (informe o requisito relacionado) :	DFWKFOUNDATION-5058

02. SITUAÇÃO/REQUISITO

Ao acessar um programa Progress por um atalho externo, estava ocorrendo o erro "Handle Inválido. Não inicializado ou aponta para um objeto excluído. (3135)".

03. SOLUÇÃO

Foi corrigido para que o erro não ocorra e seja possível acessar programas Progress através de atalhos externos corretamente.

04. DEMAIS INFORMAÇÕES

Não se aplica.

05. ASSUNTOS RELACIONADOS

- Não se aplica.

4.15.42 10952671 DFWKFOUNDATION-5059 DT [DTS4THF] O controle de sessões não está sendo realizado

01. DADOS GERAIS

Produto:	TOTVS Manufatura
Linha de Produto:	Linha Datasul
Segmento:	Tecnologia
Módulo:	Segurança
Função:	Controle de sessões
País:	Brasil
Ticket:	10952671
Requisito/Story/Issue (informe o requisito relacionado) :	DFWKFOUNDATION-5059

02. SITUAÇÃO/REQUISITO

O produto não está respeitando o número de sessões permitidas para o usuário, conforme definido na funcionalidade Controle de Sessões (Propriedades Do Sistema > Propriedades Segurança > Sessão > Controle de sessões).

03. SOLUÇÃO

Foram realizadas alterações no controle de sessões para que passe a respeitar os parâmetros informados na tela Propriedades Segurança > Sessão.

04. DEMAIS INFORMAÇÕES

Não se aplica.

05. ASSUNTOS RELACIONADOS

- Não se aplica.

4.15.43 11047699 DFWKTOOLS-4257 DT Orientação Automática PDF

01. DADOS GERAIS

Produto:	TOTVS Manufatura
Linha de Produto:	Linha Datasul
Segmento:	Tecnologia
Módulo:	BTB (Básico)
Função:	Seleção Orientação PDF (BTB901ZS)
País:	Brasil
Ticket:	11047699
Requisito/Story/Issue (informe o requisito relacionado) :	DFWKTOOLS-4257

02. SITUAÇÃO/REQUISITO

Qualquer relatório com saída em **PDF**, tem como orientação padrão o modo **Automático**. Esse modo automático faz com que a orientação (Retrato/Paisagem) seja definida de forma automática. Caso o relatório tenha 80 colunas ou menos, a orientação escolhida é a Retrato. Caso o relatório tenha mais de 80 colunas (por exemplo, 132 ou 255), a orientação escolhida será Paisagem. Essa função já existe no produto desde 2016 a pedido de vários clientes.

Apesar dessa orientação padrão ser a **Automática**, a tela de seleção (BTB901ZS) do formato/orientação do relatório, não trazia essa opção, gerando confusão ao usuário e não permitindo voltar ao modo **Automático** caso acessasse essa tela.

03. SOLUÇÃO

Implementada a opção de orientação **Automática** faltante na tela de seleção de formato/orientação de saída dos relatórios **PDF**.

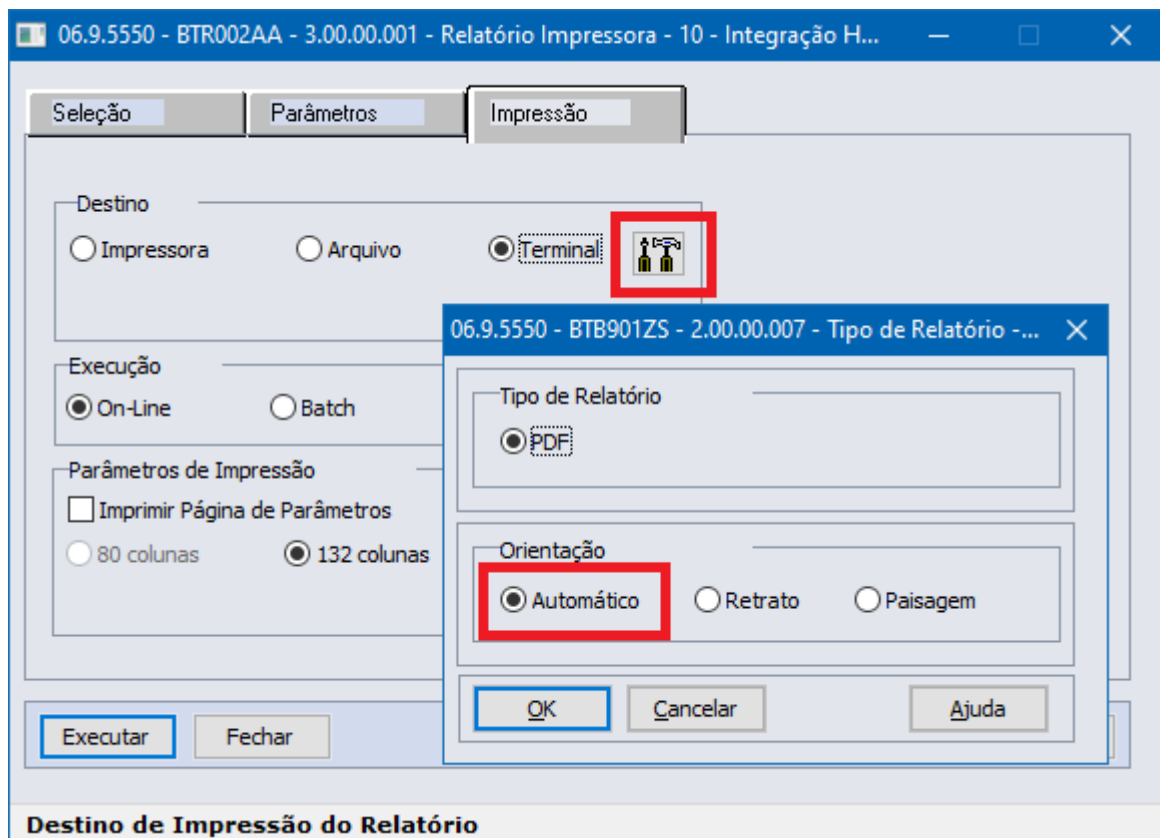

04. DEMAIS INFORMAÇÕES

Não se aplica.

05. ASSUNTOS RELACIONADOS

Não se aplica.

4.15.44 11116627 DFWKTOOLS-4277 DT Inconsistências nas acentuações ao gerar relatório com BIRT

01. DADOS GERAIS

Produto:	TOTVS Manufatura
Linha de Produto:	Linha Datasul
Segmento:	Tecnologia
Módulo:	Framework
Função:	Relatório - BIRT
País:	Brasil
Ticket:	11116627
Requisito/Story/Issue (informe o requisito relacionado) :	DFWKTOOLS-4277

02. SITUAÇÃO/REQUISITO

Os relatórios gerados em **PDF** possuem o conteúdo desconfigurado por conta de acentuações e caracteres especiais.

03. SOLUÇÃO

Foram efetuados ajustes no procedimento de geração do relatório para considerar a mesma codificação nas camadas internas do produto e assim, gerar o conteúdo corretamente.

04. DEMAIS INFORMAÇÕES

Estes ajustes foram efetuados para a geração de relatórios com o BIRT.

05. ASSUNTOS RELACIONADOS

- Não se aplica.

TOTVS Manufatura

4.15.45 DFWKFOUNDATION-2269 DT [DTS4THF] Não permite incluir programas THF2 como página inicial

01. DADOS GERAIS

Produto:	TOTVS Manufatura
Linha de Produto:	Linha Datasul
Segmento:	Tecnologia
Módulo:	MNU
Função:	Adicionar como página inicial
País:	Brasil
Ticket:	
Requisito/Story/Issue (informe o requisito relacionado) :	DFWKFOUNDATION-2269

02. SITUAÇÃO/REQUISITO

A funcionalidade [TOTVS Programa inicial](#) estava permitindo apenas que programas cadastrados como HTML fossem parametrizados como página inicial.

03. SOLUÇÃO

Foi realizada uma alteração de forma que agora é possível adicionar programas THF como programas que abrem na página inicial.

04. DEMAIS INFORMAÇÕES

Não se aplica.

05. ASSUNTOS RELACIONADOS

- Não se aplica.

4.15.46 DFWKFOUNDATION-3099 DT [DTS4THF] Erro na requisição ao sair do produto

01. DADOS GERAIS

Produto:	TOTVS Manufatura
Linha de Produto:	Linha Datasul
Segmento:	Tecnologia
Módulo:	Login
Função:	Logout
Ticket:	
Requisito/Story/Issue (informe o requisito relacionado) :	DFWKFOUNDATION-3099

02. SITUAÇÃO/REQUISITO

Esporadicamente ocorria erro 500 na requisição para realizar o fechamento do DI e conseqüentemente acabava deixando o mesmo aberto.

03. SOLUÇÃO

Foi movida a regra de negócio do logout para o back-end.

- Passo 01. Passo 02

04. DEMAIS INFORMAÇÕES

Não se aplica.

IMPORTANTE!

Use esse box para destacar informações relevantes e/ou de destaque.

05. ASSUNTOS RELACIONADOS

- Não se aplica.

4.15.47 DFWKFOUNDATION-3208 DT No banco progress não é possível excluir pedidos em execução

01. DADOS GERAIS

Produto:	TOTVS Manufatura
Linha de Produto:	Linha Datasul
Segmento:	Tecnologia
Módulo:	RPW
Função:	Excluir pedido RPW
Requisito/Story/Issue (informe o requisito relacionado) :	DFWKFOUNDATION-3208

02. SITUAÇÃO/REQUISITO

Ao tentar excluir um pedido RPW que está em execução, é apresentada uma mensagem que o registro está bloqueado e não permite a exclusão.

03. SOLUÇÃO

Foi alterado o programa para que não fique com o registro bloqueado no momento da execução.

4.15.48 DFWKFOUNDATION-3366 DT [DTS4THF] [DTS] Unificar fontes de BOs que estão em duplicidade

01. DADOS GERAIS

Produto:	TOTVS Manufatura
Linha de Produto:	Linha Datasul
Segmento:	Tecnologia
Módulo:	Basico NPS - BTB
Função:	Datasul Business Object (DBO)
País:	Brasil
Ticket:	
Requisito/Story/Issue (informe o requisito relacionado) :	DFWKFOUNDATION-3366

02. SITUAÇÃO/REQUISITO

Existem BOs em duplicidade entre as duas versões de framework disponíveis do produto Datasul

03. SOLUÇÃO

Unificar as BOs considerando as especificidades de cada umas das versões do framework.

04. DEMAIS INFORMAÇÕES

Não se aplica.

IMPORTANTE!

Use esse box para destacar informações relevantes e/ou de destaque.

05. ASSUNTOS RELACIONADOS

- Não se aplica.

You are using an UNLICENSED copy of **Scroll PDF Exporter for Confluence**. Do you find Scroll PDF Exporter useful? Consider purchasing it today: <https://www.k15t.com/software/scroll-pdf-exporter>

4.15.49 DFWKFOUNDATION-3537 DT Alterar mensagem de erro 15825

01. DADOS GERAIS

Produto:	TOTVS Manufatura
Linha de Produto:	Linha Datasul
Segmento:	Tecnologia
Módulo:	Dados Protegidos
Função:	Relacionamento de Campos
País:	Brasil
Ticket:	
Requisito/Story/Issue (informe o requisito relacionado) :	DFWKFOUNDATION-3537

02. SITUAÇÃO/REQUISITO

No programa *Dados Protegidos*, ao tentar incluir uma relação já existente, na mensagem 15825 estava sendo exibido o ID do campo ao invés da descrição.

03. SOLUÇÃO

Foi alterada a mensagem 15825 para que, ao tentar incluir uma relação já existente no programa *Dados Protegidos*, exiba o nome do campo ao invés do ID do campo.

04. DEMAIS INFORMAÇÕES

Não se aplica.

05. ASSUNTOS RELACIONADOS

- Não se aplica.

4.15.50 DFWKFOUNDATION-3712 DT [DTS4THF] Alterar comportamento na tentativa de login

01. DADOS GERAIS

Produto:	TOTVS Manufatura
Linha de Produto:	Linha Datasul
Segmento:	Tecnologia
Módulo:	MNU
Função:	Login
País:	Brasil
Ticket:	
Requisito/Story/Issue (informe o requisito relacionado) :	DFWKFOUNDATION-3712

02. SITUAÇÃO/REQUISITO

No programa Manutenção Usuário (*sec000aa*) existe o campo "Login Informações" que indica o último registro de **acesso** do usuário no produto, entretanto este campo estava sendo atualizado mesmo que a tentativa de login não obtivesse sucesso.

03. SOLUÇÃO

Foi corrigido para que o campo "Login Informações" seja atualizado apenas quando o login for executado com sucesso.

04. DEMAIS INFORMAÇÕES

Não se aplica.

05. ASSUNTOS RELACIONADOS

- Não se aplica.

4.15.51 DFWKFOUNDATION-3757 DT [DTS4THF] Timeout web apresenta o Error no console do navegador

01. DADOS GERAIS

Produto:	TOTVS Manufatura
Linha de Produto:	Linha Datasul
Segmento:	Tecnologia
Módulo:	MNU
Função:	Timeout
País:	Brasil
Ticket:	
Requisito/Story/Issue (informe o requisito relacionado) :	DFWKFOUNDATION-3757

02. SITUAÇÃO/REQUISITO

O timeout web está apresentando *Error: Idle must be a value in seconds, greater than 0.*

03. SOLUÇÃO

Foi realizada correção na atribuição do valor para o tempo de ociosidade.

04. DEMAIS INFORMAÇÕES

- Não se aplica.

05. ASSUNTOS RELACIONADOS

- Não se aplica.

4.15.52 DFWKFOUNDATION-3874 DT [DTS4THF] Senha visível no log do appserver

01. DADOS GERAIS

Produto:	TOTVS Manufatura
Linha de Produto:	Linha Datasul
Segmento:	Tecnologia
Módulo:	Segurança
Função:	Log
País:	Brasil
Ticket:	
Requisito/Story/Issue (informe o requisito relacionado) :	DFWKFOUNDATION-3874

02. SITUAÇÃO/REQUISITO

Ao realizar login com Identity ou LDAP estava sendo apresentado no log do appserver a senha do usuário interno do produto.

03. SOLUÇÃO

Foi ajustado para que todo o retorno estivesse com encode de forma que não seja possível identificar o retorno da senha.

04. DEMAIS INFORMAÇÕES

Não se aplica.

05. ASSUNTOS RELACIONADOS

- Não se aplica.

4.15.53 DFWKFOUNDATION-4180 DT [DTS4THF] Campos ficavam habilitados em tela de consulta

01. DADOS GERAIS

Produto:	TOTVS Manufatura
Linha de Produto:	Linha Datasul
Segmento:	Tecnologia
Módulo:	Menu
Função:	Manutenção de programas
País:	Brasil
Ticket:	
Requisito/Story/Issue (informe o requisito relacionado) :	DFWKFOUNDATION-4180

02. SITUAÇÃO/REQUISITO

Ao acessar o programa *bas_prog_dtsul* na aba 'Opções', alguns campos ficavam habilitados para edição mesmo apenas consultando o programa.

03. SOLUÇÃO

Foi ajustado para que os campos apareçam habilitados para edição apenas quando esteja sendo feita a ação de criar ou editar um registro.

04. DEMAIS INFORMAÇÕES

Não se aplica.

05. ASSUNTOS RELACIONADOS

- Não se aplica.

You are using an UNLICENSED copy of **Scroll PDF Exporter for Confluence**. Do you find Scroll PDF Exporter useful? Consider purchasing it today: <https://www.k15t.com/software/scroll-pdf-exporter>

4.15.54 DFWKFOUNDATION-4318 DT [DTS4THF] Abertura de programas THF2 com parâmetro

01. DADOS GERAIS

Produto:	TOTVS Manufatura
Linha de Produto:	Linha Datasul
Segmento:	Tecnologia
Módulo:	Menu
Função:	Abertura de programas
País:	Brasil
Ticket:	
Requisito/Story/Issue (informe o requisito relacionado) :	DFWKFOUNDATION-4318

02. SITUAÇÃO/REQUISITO

Não estava sendo possível realizar a abertura de programas THF2 com passagem de parâmetros.

03. SOLUÇÃO

Foi corrigido a leitura dos parâmetros para que os programas fossem abertos corretamente.

04. DEMAIS INFORMAÇÕES

Não se aplica.

05. ASSUNTOS RELACIONADOS

- Não se aplica.

4.15.55 DFWKFOUNDATION-4424 DT [DTS4THF] Diferenças no comportamento do menu

01. DADOS GERAIS

Produto:	TOTVS Manufatura
Linha de Produto:	Linha Datasul
Segmento:	Tecnologia
Módulo:	Menu
Função:	Comportamento do Menu
País:	Brasil
Ticket:	
Requisito/Story/Issue (informe o requisito relacionado) :	DFWKFOUNDATION-4424

02. SITUAÇÃO/REQUISITO

Após selecionar um dos itens de 'Aplicações', ao mudar de aba e retornar ao menu, o item selecionado não estava sendo expandido novamente.

03. SOLUÇÃO

Foi realizada a alteração para que, ao voltar para o menu, ou fechar a aba de um programa, o último item selecionado apareça expandindo no retorno ao menu.

04. DEMAIS INFORMAÇÕES

Não se aplica.

05. ASSUNTOS RELACIONADOS

Não se aplica

4.15.56 DFWKFOUNDATION-4600 DT [DTS4THF] Corrigir o texto das mensagens 55861 e 55645

01. DADOS GERAIS

Produto:	TOTVS Manufatura
Linha de Produto:	Linha Datasul
Segmento:	Tecnologia
Módulo:	Segurança de Acesso
Função:	Recuperação de Senha
País:	Brasil
Ticket:	
Requisito/Story/Issue (informe o requisito relacionado) :	DFWKFOUNDATION-4600

02. SITUAÇÃO/REQUISITO

As mensagens 55645 e 55861 estão orientando que o cliente faça algum processo no programa html.propriedades, porém esse programa foi descontinuado.

03. SOLUÇÃO

Foi alterada as mensagens 55645 e 55861 conforme abaixo:

Mensagem 55645

De:

Verifique se a integração com o fluig Identity está habilitada no grupo "Integrações" do programa de Propriedades do Sistema (html.propriedades).

Para:

Verifique se a integração com o Fluig Identity está habilitada no programa de Propriedades de Acesso (propriedades-acesso) na aba Fluig Identity.

Mensagem 55861

De:

Verifique se a integração com o fluig Identity está habilitada no grupo "Integrações" do programa de Propriedades do Sistema (html.propriedades).

Para:

Favor acessar o programa Propriedades Segurança (propriedades-seguranca). Deve ser habilitada a Recuperação de Senha na aba Senha.

04. DEMAIS INFORMAÇÕES

Não se aplica.

05. ASSUNTOS RELACIONADOS

- Não se aplica.

4.15.57 DFWKFOUNDATION-4619 DT Erro ao adicionar uma classificação já existente

01. DADOS GERAIS

Produto:	TOTVS Manufatura
Linha de Produto:	Linha Datasul
Segmento:	Tecnologia
Módulo:	SEC
Função:	Gerenciamento dos campos pessoais e/ou sensíveis
País:	Brasil
Ticket:	
Requisito/Story/Issue (informe o requisito relacionado) :	DFWKFOUNDATION-4619

02. SITUAÇÃO/REQUISITO

Ao editar um campo no programa *html.protectedData-fields* e tentar adicionar uma segunda classificação igual a uma já existente e salvar está dando 500 na requisição e retornando um erro não tratado para o usuário.

03. SOLUÇÃO

Foi realizada alteração na interface do programa, para impedir o uso de classificações já cadastradas.

04. DEMAIS INFORMAÇÕES

Não se aplica.

05. ASSUNTOS RELACIONADOS

- Não se aplica.

4.15.58 DFWKFOUNDATION-4725 DT Campos numéricos não estão funcionando em programas Progress do Gestão de Planos

01. DADOS GERAIS

Produto:	TOTVS Manufatura
Linha de Produto:	Linha Datasul
Segmento:	Tecnologia
Módulo:	Datasul Interactive
Função:	Executar Programas
País:	Brasil
Ticket:	
Requisito/Story/Issue (informe o requisito relacionado) :	DFWKFOUNDATION-4725

02. SITUAÇÃO/REQUISITO

Campos numéricos não estão funcionando em programas Progress do Gestão de Planos.

03. SOLUÇÃO

Foi alterado para não aplicar novamente o evento de entrada para os programas Progress do Gestão de Planos.

- Passo 01. Passo 02

04. DEMAIS INFORMAÇÕES

Não se aplica.

IMPORTANTE!

Use esse box para destacar informações relevantes e/ou de destaque.

05. ASSUNTOS RELACIONADOS

- Não se aplica.

4.15.59 DFWKFOUNDATION-4733 DT Marcar Utilizar domínio com a tecla de espaço

01. DADOS GERAIS

Produto:	TOTVS Manufatura
Linha de Produto:	Linha Datasul
Segmento:	Tecnologia
Módulo:	Login
Função:	Login AD
País:	Brasil
Ticket:	
Requisito/Story/Issue (informe o requisito relacionado) :	DFWKFOUNDATION-4733

02. SITUAÇÃO/REQUISITO

Não está permitindo marcar a flag *Utilizar Domínio* pressionando a barra de espaço.

03. SOLUÇÃO

Foi realizada a alteração para que o usuário possa marcar e desmarcar a flag *Utilizar Domínio* pressionando a barra de espaço.

04. DEMAIS INFORMAÇÕES

Não se aplica.

05. ASSUNTOS RELACIONADOS

- Não se aplica.

4.15.60 DFWKFOUNDATION-4734 DT [DTS4THF] Colocar o foco no campo E-mail da tela Esqueci minha senha

01. DADOS GERAIS

Produto:	TOTVS Manufatura
Linha de Produto:	Linha Datasul
Segmento:	Tecnologia
Módulo:	Login
Função:	Esqueci minha senha
País:	Brasil
Ticket:	
Requisito/Story/Issue (informe o requisito relacionado) :	DFWKFOUNDATION-4734

02. SITUAÇÃO/REQUISITO

Ao clicar para abrir a tela do Esqueci minha senha, o campo *E-mail* está ficando sem o foco.

03. SOLUÇÃO

Foi realizada a alteração, para que quando o usuário abrir a tela do Esqueci minha senha, o campo *E-mail* já esteja selecionado (com foco).

04. DEMAIS INFORMAÇÕES

Não se aplica.

05. ASSUNTOS RELACIONADOS

- Não se aplica.

4.15.61 DFWKFOUNDATION-4838 DT [DTS4THF] Está apresentando NullPointerException nas chamadas externas do totvs-login/ACS?login

01. DADOS GERAIS

Produto:	TOTVS Manufatura
Linha de Produto:	Linha Datasul
Segmento:	Tecnologia
Módulo:	Login
Função:	Autenticação
País:	Brasil
Ticket:	
Requisito/Story/Issue (informe o requisito relacionado) :	DFWKFOUNDATION-4838

02. SITUAÇÃO/REQUISITO

Ao fazer uma chamada externa do totvs-login/ACS?login está sendo gerado NullPointerException.

03. SOLUÇÃO

Foi alterado o ponto onde faz a requisição da sessão para criar uma nova se não existir.

- Passo 01. Passo 02

04. DEMAIS INFORMAÇÕES

Não se aplica.

IMPORTANTE!

Use esse box para destacar informações relevantes e/ou de destaque.

05. ASSUNTOS RELACIONADOS

- Não se aplica.

4.15.62 DFWKFOUNDATION-5018 DT Não é possível fazer login com usuários internos

01. DADOS GERAIS

Produto:	TOTVS Manufatura
Linha de Produto:	Linha Datasul
Segmento:	Tecnologia
Módulo:	SEC
Função:	Login
País:	Brasil
Ticket:	
Requisito/Story/Issue (informe o requisito relacionado) :	DFWKFOUNDATION-5018

02. SITUAÇÃO/REQUISITO

Após o usuário do *Active Directory* acessar o produto e efetuar o *logout*, ao tentar acessar com os dados de um usuário interno, o acesso é feito sempre com o usuário do *Active Directory*.

03. SOLUÇÃO

Foi realizada alteração no controle de contextos e sessões, permitindo o *login* para usuários internos após *logout* de uma sessão autenticada com *Active Directory*.

04. DEMAIS INFORMAÇÕES

Não se aplica.

05. ASSUNTOS RELACIONADOS

- Não se aplica.

4.15.63 DFWKFOUNDATION-5046 DT [DTS4THF] Telas THF travadas no ambiente Tomcat

01. DADOS GERAIS

Produto:	TOTVS Manufatura
Linha de Produto:	Linha Datasul
Segmento:	Tecnologia
Módulo:	MNU
Função:	Modal
País:	Brasil
Ticket:	
Requisito/Story/Issue (informe o requisito relacionado) :	DFWKFOUNDATION-5046

02. SITUAÇÃO/REQUISITO

Algumas telas em THF estão apresentando travamento nas funcionalidades.

03. SOLUÇÃO

Foi ajustado os arquivos do bootstrap que tratam as modais utilizadas no produto.

04. DEMAIS INFORMAÇÕES

Não se aplica.

05. ASSUNTOS RELACIONADOS

- Não se aplica.

4.15.64 DFWKFOUNDATION-5101 DT Programa THF2 não é apresentado no License Server

01. DADOS GERAIS

Produto:	TOTVS Manufatura
Linha de Produto:	Linha Datasul
Segmento:	Tecnologia
Módulo:	Menu
Função:	Abrir programa
País:	Brasil
Ticket:	
Requisito/Story/Issue (informe o requisito relacionado) :	DFWKFOUNDATION-5101

02. SITUAÇÃO/REQUISITO

Ao abrir um programa THF2 passando na URL parâmetros para abertura sua abertura, o programa não era apresentado no License Server.

03. SOLUÇÃO

Foi corrigido para que sempre que um programa THF2 seja aberto, também seja apresentado no License Server.

04. DEMAIS INFORMAÇÕES

Não se aplica.

05. ASSUNTOS RELACIONADOS

- Não se aplica.

You are using an UNLICENSED copy of **Scroll PDF Exporter for Confluence**. Do you find Scroll PDF Exporter useful? Consider purchasing it today: <https://www.k15t.com/software/scroll-pdf-exporter>

4.15.65 DFWKTOOLS-2833 DT Mensagem LS003 do Servidor de Licença

01. DADOS GERAIS

Produto:	TOTVS Manufatura
Linha de Produto:	Linha Datasul
Segmento:	Tecnologia
Módulo:	Foundation
Função:	License Server
Ticket:	
Requisito/Story/Issue (informe o requisito relacionado) :	DFWKTOOLS-2833

02. SITUAÇÃO/REQUISITO

Implementar no produto a mensagem LS003 que conterà informações do hardware do servidor de aplicação.

03. SOLUÇÃO

Implementado no produto a mensageria offline do LS003, que fornecerá informações sobre a parte de hardware do servidor de aplicação.

04. DEMAIS INFORMAÇÕES

- Não se aplica.

05. ASSUNTOS RELACIONADOS

- Não se aplica.

4.15.66 DFWKTOOLS-3581 DT Eliminação de Arquivos Temporários

01. DADOS GERAIS

Produto:	TOTVS Manufatura
Linha de Produto:	Linha Datasul
Segmento:	Tecnologia
Módulo:	UTP (Utilitários)
Função:	UTAPI013
Ticket:	
Requisito/Story/Issue (informe o requisito relacionado) :	DFWKTOOLS-3581

02. SITUAÇÃO/REQUISITO

A **utapi013**, que integra o produto ao *Microsoft Excel*, gera um arquivo temporário com o conteúdo da planilha para posteriormente importá-lo na planilha.

Esse arquivo temporário não é eliminado, apesar de existir comando para isso, o que pode gerar falha de segurança.

03. SOLUÇÃO

Foi realizada a alteração na **utapi013** no ponto de exclusão dos arquivos temporários, para que dessa forma os arquivos sejam excluídos corretamente.

04. DEMAIS INFORMAÇÕES

- Não se aplica.

05. ASSUNTOS RELACIONADOS

- Não se aplica

4.15.67 DFWKTOOLS-3594 DT Melhoria de performance geração de PDF

01. DADOS GERAIS

Produto:	TOTVS Manufatura
Linha de Produto:	Linha Datasul
Segmento:	Manufatura
Módulo:	DV (Dataviewer)
Função:	Renderização de pdf (lib/dvlib.p)
Ticket:	
Requisito/Story/Issue (informe o requisito relacionado) :	DFWKTOOLS-3594

02. SITUAÇÃO/REQUISITO

Quando o PDF gerado é muito grande, a velocidade de geração dos dados do relatório gráfico do Dataviewer vai caindo.

03. SOLUÇÃO

A situação era causada pois o programa mantém todo o xml necessário para gerar o PDF em memória. Foi alterada a lógica para melhorar a alocação desse XML e a partir dessa correção a performance ficou linear.

04. DEMAIS INFORMAÇÕES

Não se aplica.

05. ASSUNTOS RELACIONADOS

Não se aplica.

4.15.68 DFWKTOOLS-3637 DT EAI não está reconhecendo a tag totvs:INMSG

01. DADOS GERAIS

Produto:	TOTVS Manufatura
Linha de Produto:	Linha Datasul
Segmento:	Tecnologia
Módulo:	Foundation
Função:	EAI2
Requisito/Story/Issue (informe o requisito relacionado) :	DFWKTOOLS-3637

02. SITUAÇÃO/REQUISITO

No EAI, não está permitindo o uso da *tag inMsg* em maiúsculo **INMSG** nas mensagens.

03. SOLUÇÃO

Ajustado o tratamento da *tag inMsg* para o reconhecimento da mesma em letras maiúsculas.

Também foi adequado o **NAME SPACE** do envelope da mensagem, para que aceite valores maiúsculos, minúsculo e *camel case*.

04. DEMAIS INFORMAÇÕES

Não se aplica

05. ASSUNTOS RELACIONADOS

- Não se aplica

4.15.69 DFWKTOOLS-3659 DT [DTS4THF] Aviso Campos Personalizados Inexistente em Tela Personalizável

01. DADOS GERAIS

Produto:	TOTVS Manufatura
Linha de Produto:	Linha Datasul
Segmento:	Tecnologia
Módulo:	BTB
Função:	Personalização
Ticket:	
Requisito/Story/Issue (informe o requisito relacionado) :	DFWKTOOLS-3659

02. SITUAÇÃO/REQUISITO

Apresentada um mensagem de aviso, ao entrar em um tela WEB que foi preparada para personalização, quando não existem campos personalizáveis cadastrados.

ⓘ Programa html.aplicativos-eai não encontrado ou não permite personalização.

[Detalhes](#)

03. SOLUÇÃO

Foi retirado o aviso pois é uma situação normal existir um programa que permite personalização, mas não tenha nenhum campo personalizável cadastrado.

04. DEMAIS INFORMAÇÕES

Não se aplica.

05. ASSUNTOS RELACIONADOS

Não se aplica.

4.15.70 DFWKTOOLS-3739 DT Ajustar endPoint qrcode/decodefile (Jboss) pra utilizar método POST

01. DADOS GERAIS

Produto:	TOTVS Manufatura
Linha de Produto:	Linha Datasul
Segmento:	Tecnologia
Módulo:	Foundation
Função:	DecodeFile QRCode
País:	Brasil
Ticket:	
Requisito/Story/Issue (informe o requisito relacionado) :	DFWKTOOLS-3739

02. SITUAÇÃO/REQUISITO

Atualmente a **API** de **QRCode** no ambiente **Datasul JBoss** está sendo acionada via método **GET** para envio de um arquivo de imagem para decodificar o **QRCode**, mas por padrão deve-se utilizar o método **POST** para esta operação.

03. SOLUÇÃO

Foi realizada alteração do **endPoint** utilizado para decodificar uma imagem **QRCode** no ambiente **Datasul JBoss** para ser executado utilizando o método **POST** no lugar do método **GET**.

04. DEMAIS INFORMAÇÕES

- Não se aplica.

05. ASSUNTOS RELACIONADOS

- [DFWKTOOLS-3461 DT Gerador/Leitor QRCode](#)

You are using an UNLICENSED copy of **Scroll PDF Exporter for Confluence**. Do you find Scroll PDF Exporter useful? Consider purchasing it today: <https://www.k15t.com/software/scroll-pdf-exporter>

4.15.71 DFWKTOOLS-3795 DT [DST4THF] Mensagem Progress 11072

01. DADOS GERAIS

Produto:	TOTVS Manufatura
Linha de Produto:	Linha Datasul
Segmento:	Manufatura
Módulo:	BTB
Função:	Consumo de licenças
País:	Brasil
Ticket:	-
Requisito/Story/Issue (informe o requisito relacionado) :	DFWKTOOLS-3795

02. SITUAÇÃO/REQUISITO

Em versões de Progress superiores a 11.7.5, ao utilizar programas que fazem login intermediário (Exemplo de programas: **PD4000** e **RE1001**) é apresentada a mensagem "*Logging level greater than 1 must be specified either for 4gltrace or for all types by using -logginglevel. (11072)*"

03. SOLUÇÃO

Notamos que na versão 11.7.6 do Progress e, possivelmente superiores também, a forma de tratamento do nível de log mudou, gerando esse comportamento de erro na tentativa de alterar o nível de log durante a execução. Neste caso, foram realizadas alterações no programa para adequá-lo a essa nova situação.

- ✔ Caso não seja possível atualizar os programas liberados nesta correção, pode-se desativar o clientlog do Progress como solução paliativa para que este erro deixe de ocorrer.

04. DEMAIS INFORMAÇÕES

Link de download do pacote com a correção disponível em <https://suporte.totvs.com/portal/p/10098/download?e=1001419>

05. ASSUNTOS RELACIONADOS

Documentação da *Progress* disponível em [https://documentation.progress.com/output/ua/OpenEdge_latest/#page/dpspr%2Flog-entry-types-\(-logentrytypes\).html](https://documentation.progress.com/output/ua/OpenEdge_latest/#page/dpspr%2Flog-entry-types-(-logentrytypes).html)

4.15.72 DFWKTOOLS-3816 DT Problema de login no JBoss

01. DADOS GERAIS

Produto:	TOTVS Manufatura
Linha de Produto:	Linha Datasul
Segmento:	Manufatura
Módulo:	BTB
Função:	Login Rest
País:	Brasil
Ticket:	Não se aplica
Requisito/Story/Issue (informe o requisito relacionado) :	DFWKTOOLS-3816

02. SITUAÇÃO/REQUISITO

Impossibilidade de se utilizar a url de login (/dts/datasul-rest/resources/login) e posteriormente fazer requisições em contextos diferentes (Ex: /api).

03. SOLUÇÃO

Alterado método de login Rest (/dts/datasul-rest/resources/login) para gerar informações de segurança na sessão para todos contextos, permitindo a execução de outros contextos seguros após o login.

04. DEMAIS INFORMAÇÕES

Não se aplica.

05. ASSUNTOS RELACIONADOS

- Não se aplica.

4.15.73 DFWKTOOLS-3883 DT Travamento da sessão client progress no envio de e-mail

01. DADOS GERAIS

Produto:	TOTVS Manufatura
Linha de Produto:	Linha Datasul
Segmento:	Tecnologia
Módulo:	Foundation
Função:	Envio de Email
País:	Brasil
Ticket:	
Requisito/Story/Issue (informe o requisito relacionado) :	DFWKTOOLS-3883

02. SITUAÇÃO/REQUISITO

Ao tentar enviar um email no produto esta travando a sessão client do progress.

03. SOLUÇÃO

Ajustado na rotina de envio de email para evitar o travamento da sessão client do progress.

04. DEMAIS INFORMAÇÕES

Não se aplica.

05. ASSUNTOS RELACIONADOS

- Não se aplica

4.15.74 DFWKTOOLS-4043 DT Campos Personalizados Não Permitem Edição

01. DADOS GERAIS

Produto:	TOTVS Manufatura
Linha de Produto:	Linha Datasul
Segmento:	Tecnologia
Módulo:	Framework
Função:	Campos Personalizados
País:	Brasil
Ticket:	Não se aplica
Requisito/Story/Issue (informe o requisito relacionado) :	DFWKTOOLS-4043

02. SITUAÇÃO/REQUISITO

Ao clicar no botão editar de um campo personalizado, é apresentado a mensagem "**Internal Server Error**" e os campos não são carregados corretamente.

03. SOLUÇÃO

Alterado a chamada de fonte, na qual estava sendo passado o caminho utilizado contra barra, e alterado para barra.

04. DEMAIS INFORMAÇÕES

Não se aplica

05. ASSUNTOS RELACIONADOS

- Não se aplica

4.15.75 DFWKTOOLS-4184 DT [DTS4THF] Revisão chamada Customizações WEB via TOTVS-MENU em TOMCAT

01. DADOS GERAIS

Produto:	TOTVS Framework
Linha de Produto:	Linha Datasul
Segmento:	Tecnologia
Módulo:	Framework
Função:	Menu
País:	Brasil
Ticket:	
Requisito/Story/Issue (informe o requisito relacionado) :	DFWKTOOLS-4184

02. SITUAÇÃO/REQUISITO

Revisar as chamadas das Customizações *WEB* via **TOTVS-MENU** em TOMCAT que estão chamando como **custom/dts** ao invés de **dts/custom**.

03. SOLUÇÃO

Ajustado a **URL** de customização para ficar similar ao do **JBOSS**, onde o formato da chamada é **dts/custom**.

04. DEMAIS INFORMAÇÕES

Não se aplica

05. ASSUNTOS RELACIONADOS

- Não se aplica

4.15.76 DFWKTOOLS-4192 DT Alocação de memória ao enviar e-mail

01. DADOS GERAIS

Produto:	TOTVS Manufatura
Linha de Produto:	Linha Datasul
Segmento:	Tecnologia
Módulo:	Framework
Função:	Envio de e-mail
País:	Brasil
Ticket:	
Requisito/Story/Issue (informe o requisito relacionado) :	DFWKTOOLS-4192

02. SITUAÇÃO/REQUISITO

Ao enviar múltiplos e-mails com anexo, aparentemente a memória não é **desalocada**, o que pode ocasionar lentidões e travamento no produto devido ao limite do mesmo.

03. SOLUÇÃO

Foram efetuados ajustes nas rotinas de envio do e-mail para **desalocar** a memória após sua utilização.

04. DEMAIS INFORMAÇÕES

A solução foi realizada para a arquitetura antiga (**JBoss**) e nova (**Tomcat**).

05. ASSUNTOS RELACIONADOS

- Não se aplica.

4.15.77 DFWKTOOLS-4288 DT [DTS4THF] Função Logout requisições REST

01. DADOS GERAIS

Produto:	TOTVS Manufatura
Linha de Produto:	Linha Datasul
Segmento:	Tecnologia
Módulo:	Framework
Função:	API - REST
País:	Brasil
Ticket:	
Requisito/Story/Issue (informe o requisito relacionado) :	DFWKTOOLS-4288

02. SITUAÇÃO/REQUISITO

Foi identificada a necessidade de implementar a funcionalidade de *logout* para as requisições **REST** devido ao reaproveitamento das sessões (quando autenticados), o que pode ocasionar comportamentos inconsistentes na utilização dos usuários no produto TOTVS Datasul.

03. SOLUÇÃO

Foram disponibilizados dois *endpoint* específicos para esta finalidade, sendo: **/api/logout e /dts/datasul-rest/resources/logout**.

04. DEMAIS INFORMAÇÕES

Deve-se utilizar o *endpoint* de *logout* específico para o *Path* chamador.

Exemplo: Se foi executado a chamada <http://{{host}}:{{port}}/api/ping>, o *logout* deve ser realizado por <http://{{host}}:{{port}}/api/logout>, assim como <http://{{host}}:{{port}}/dts/datasul-rest/resources/prg/ping>, utilizar <http://{{host}}:{{port}}/dts/datasul-rest/resources/logout>.

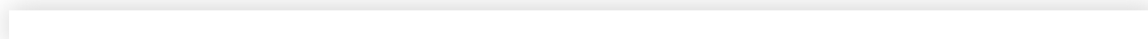

IMPORTANTE!

A execução do logout diferente do Path utilizado nas requisições não irá efetuar o logout corretamente, pois para o DTS4THF, são considerados conceitos de Path para o login e reaproveitamento de sessão.

05. ASSUNTOS RELACIONADOS

- [DFWKTOOLS-1478 DT Função de Logout REST](#)