

# Modernização da Cobrança

Liquidação de parte dos Boletos no D0 através do SILOC utilizando a Baixa

### Liquidação dos Boletos pelo SILOC no D0

**Contexto da Demanda:** Frente ao avanço tecnológico dos meios de pagamentos, foi aprovado pela DIREX em 28.01.2021 o projeto de Modernização da Liquidação de Cobrança. Trata-se de um importante projeto estratégico que garante a sustentabilidade do modelo de negócio Boleto, além de ser um pilar que viabilizará outras demandas do BC a exemplo da Duplicata Escritural.

**Proposta:** Internalização e modernização da Compensação do SILOC - Cobrança, utilizando a baixa operacional existente na PCR como insumo para efetuar o cálculo do resultado da liquidação dos participantes no SILOC, possibilitando a liquidação multilateral *intraday* e redução da troca de arquivos entre os participantes e o processador.

## Macro Fluxo

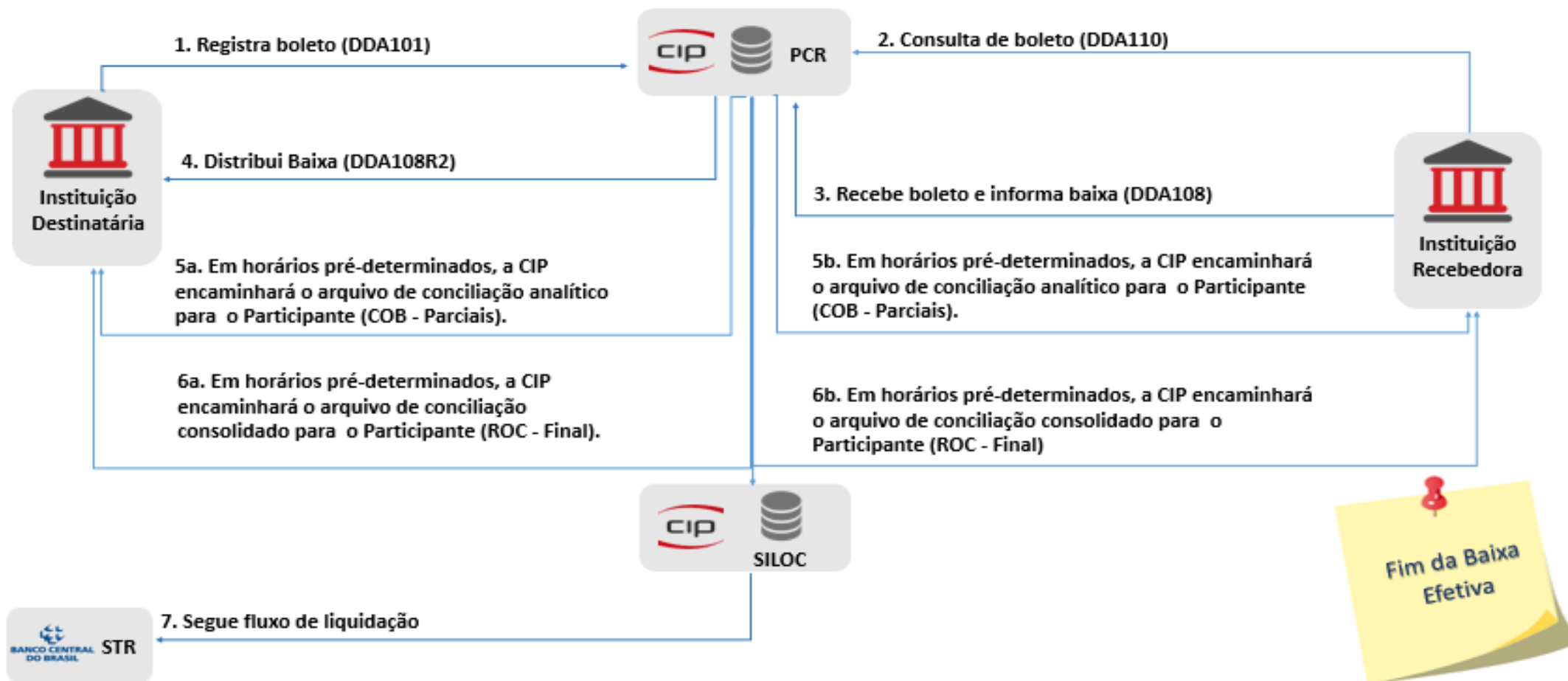

## Grade de Conciliação e Liquidação

### 1º CICLO DE LIQUIDAÇÃO

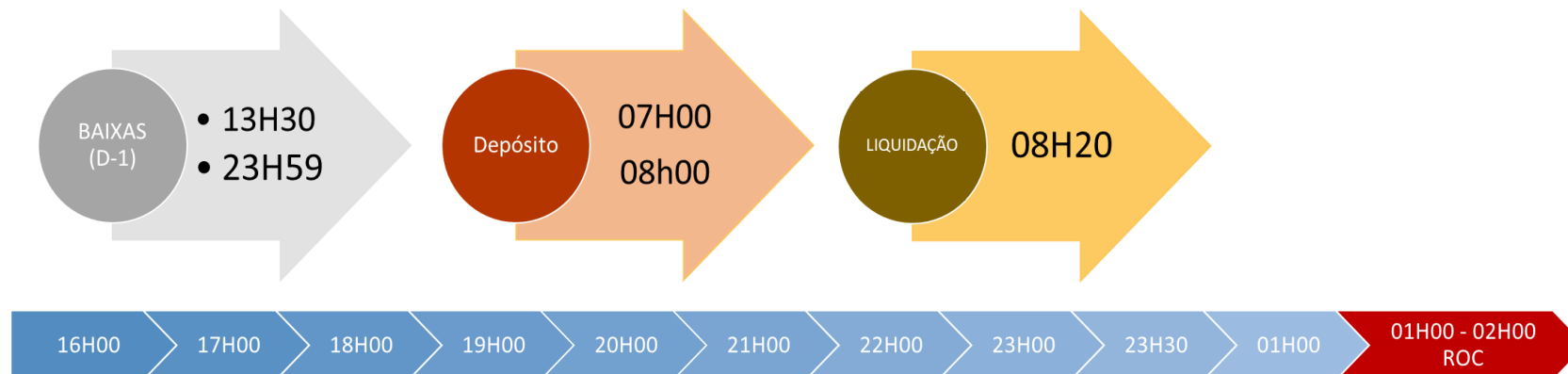

Pagamentos recebidos até 23:59:59 (D-1) e baixas recebidas e processadas pela CIP até 01:00:00

Arquivos analíticos de conciliação sendo gerados a cada parcial e ROC com as posições bilaterais no final do Período.  
 As Instituições que não possuírem movimento em alguma das parciais, receberão um arquivo sem movimento.  
**A virada de cálculo ocorre em dias úteis às 23h50. Após a virada de cálculo o recebimento de boletos serão recalculados de acordo com os paramentos cadastrados pela Instituição Destinatária. (Regra pré-definida)**

**Virada de Cálculo às 23H50**

### 2º CICLO DE LIQUIDAÇÃO

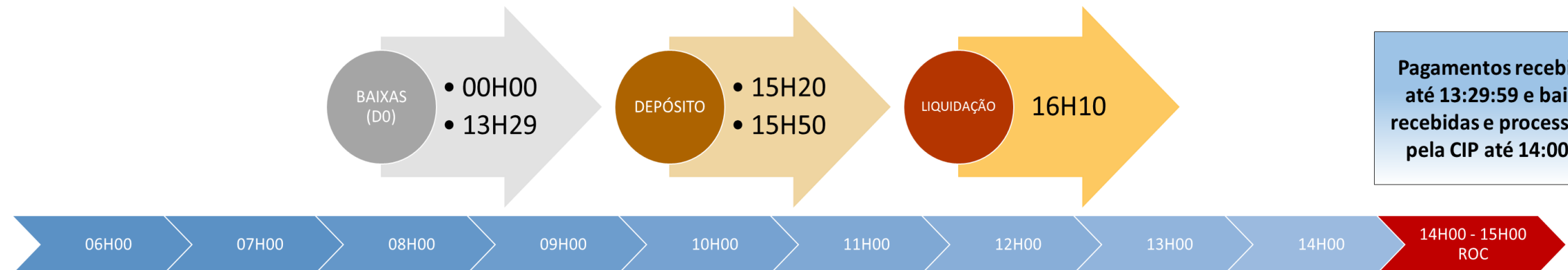

Pagamentos recebidos até 13:29:59 e baixas recebidas e processadas pela CIP até 14:00:00

Arquivos analíticos de conciliação sendo gerados a cada parcial e ROC com as posições bilaterais no final do Período.  
 As Instituições que não possuírem movimento em alguma das parciais, receberão um arquivo sem movimento.

## Benefícios Previstos

- Acompanhar a evolução dos meios de pagamentos.
- Redução no processamento de arquivos.
  - Eliminação no tráfego e distribuição da baixa efetiva.
  - Eliminação da necessidade de geração dos arquivos COBs pelas Instituições Receptoras.
  - Aumento da eficiência da infraestrutura com a redução do volume de informações armazenadas.
  - Fim do decurso de prazo da baixa operacional.
  - Irrevogabilidade da baixa. (eliminação do cancelamento da baixa pela Instituição receptora)
  - Cancelamento da Baixa pela Instituição destinatária.
  - Simplificação dos arquivos de compensação.
  - Conciliação automática entre PCR e SILOC.
- Mitiga as inconsistências nos arquivos de baixas enviados ao BACEN. (BCB/Desig analisando Baixa operacional + efetiva)
- Elimina as inconsistências entre posição financeira (SILOC) x PCR, e consequente redução de custos observância com o Regulador.
- Rastreabilidade de liquidação de boletos.
- R\$ 25.920.361.910,33 (43%) liquidado em D0. (atende à sinalização do BCB em relação ao VR Boleto) .
- Baixa passa a agregar conforto para atualização das informações gerenciais, inclusive para o ambiente de crédito.

## Fluxo de Liquidação com Financeiro – Interbancário

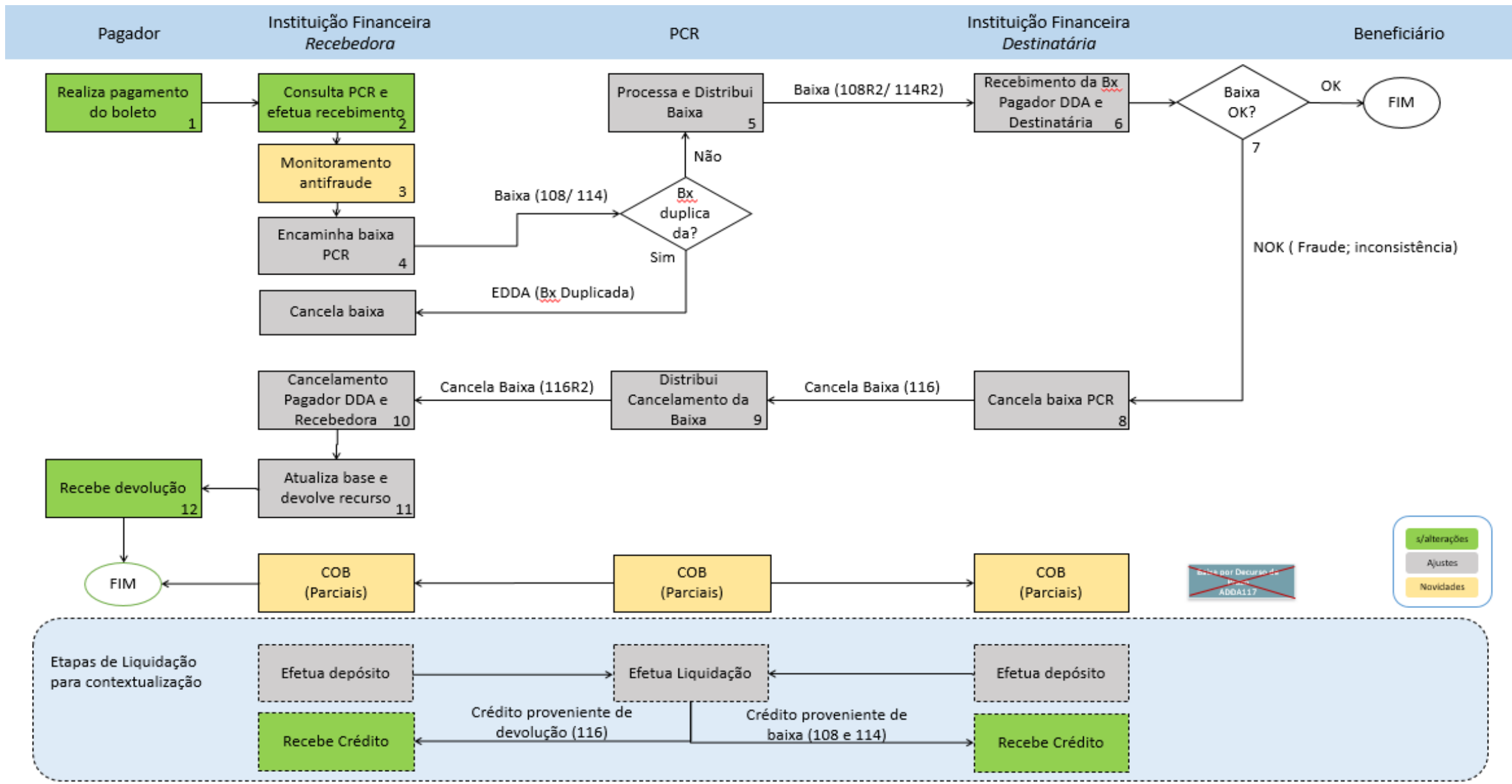

## Meios de Transmissão

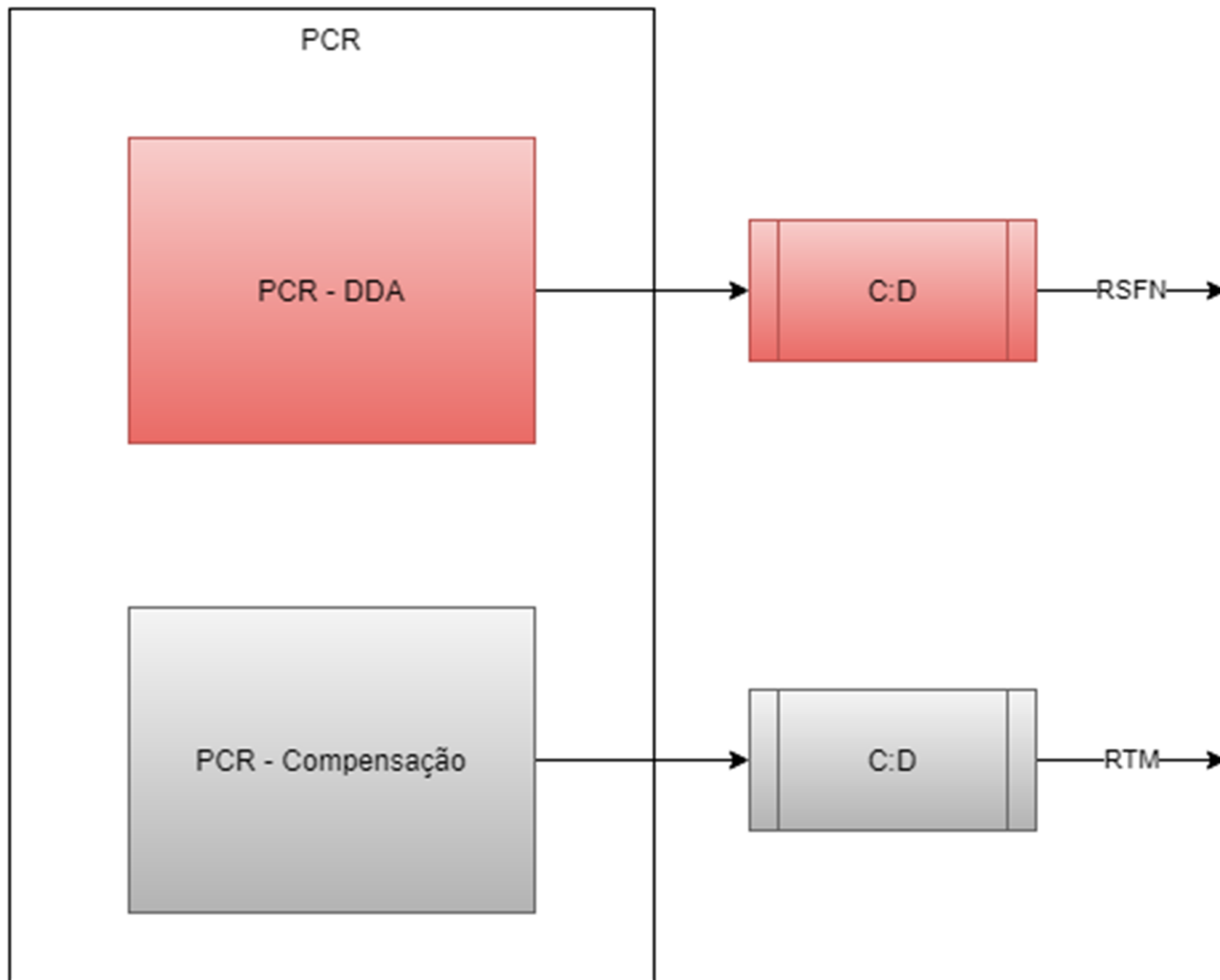

- O processo da PCR-DDA para criptografia não sofrerá alterações.

- Fluxo de arquivos de compensação via rede e domínio RTM.
- As Instituições poderão utilizar o mesmo Certificado já adquirido para troca de arquivos com o BB-Processador.
- A PCR – Compensação irá utilizar um novo Certificado para troca de arquivos com os Bancos.
- A troca de certificado seguirá os padrões de troca e instalação dos demais sistemas CIP que estão na RTM.
- As Instituições que já possuem conectividade com a RTM, resguardada as análises de suas equipes técnicas quanto a capacidade e outros requisitos, poderão utilizar o mesmo serviço já contratado.

## Fluxo de Liquidação VR Boleto – Cancelamento Instituição Receptora

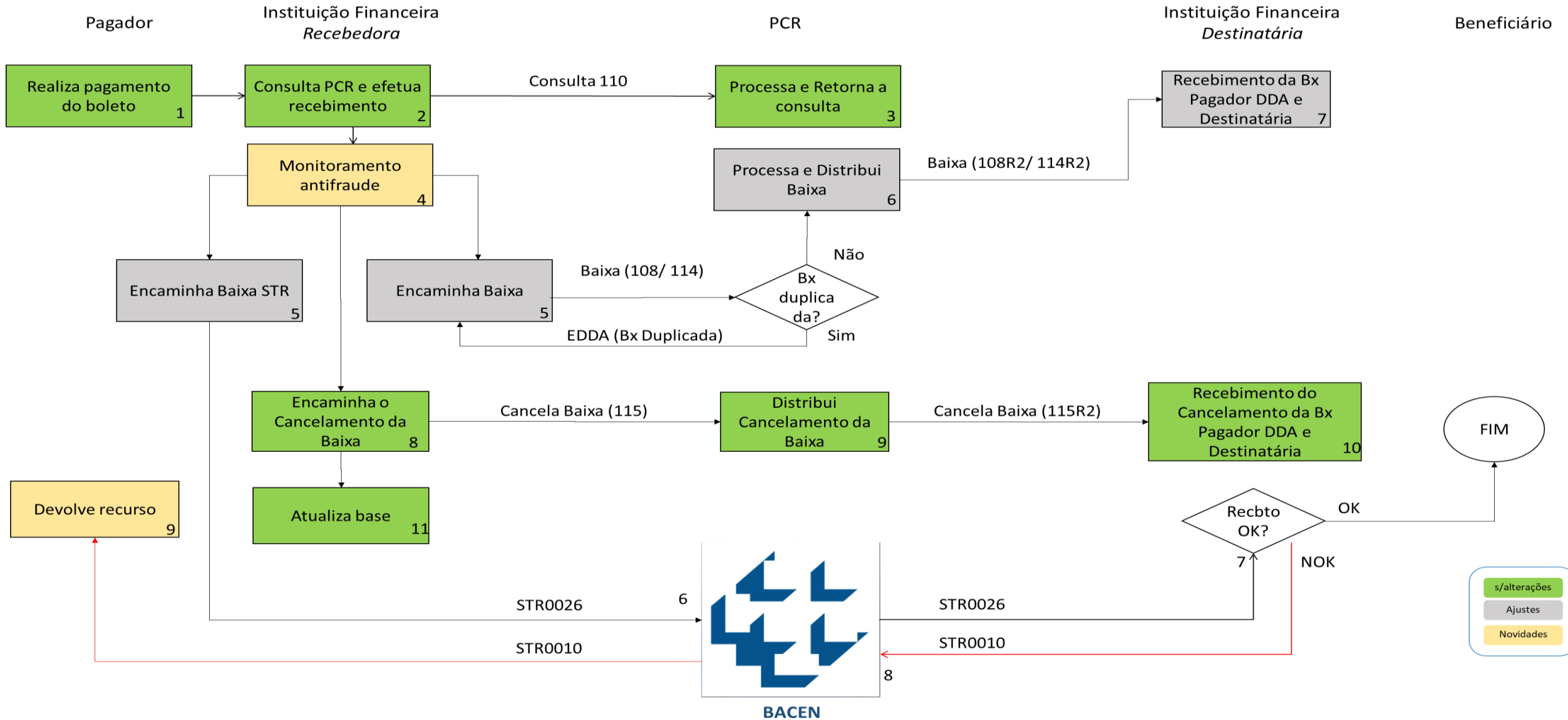



## Fluxo de Liquidação VR Boleto – Cancelamento Instituição Destinatária

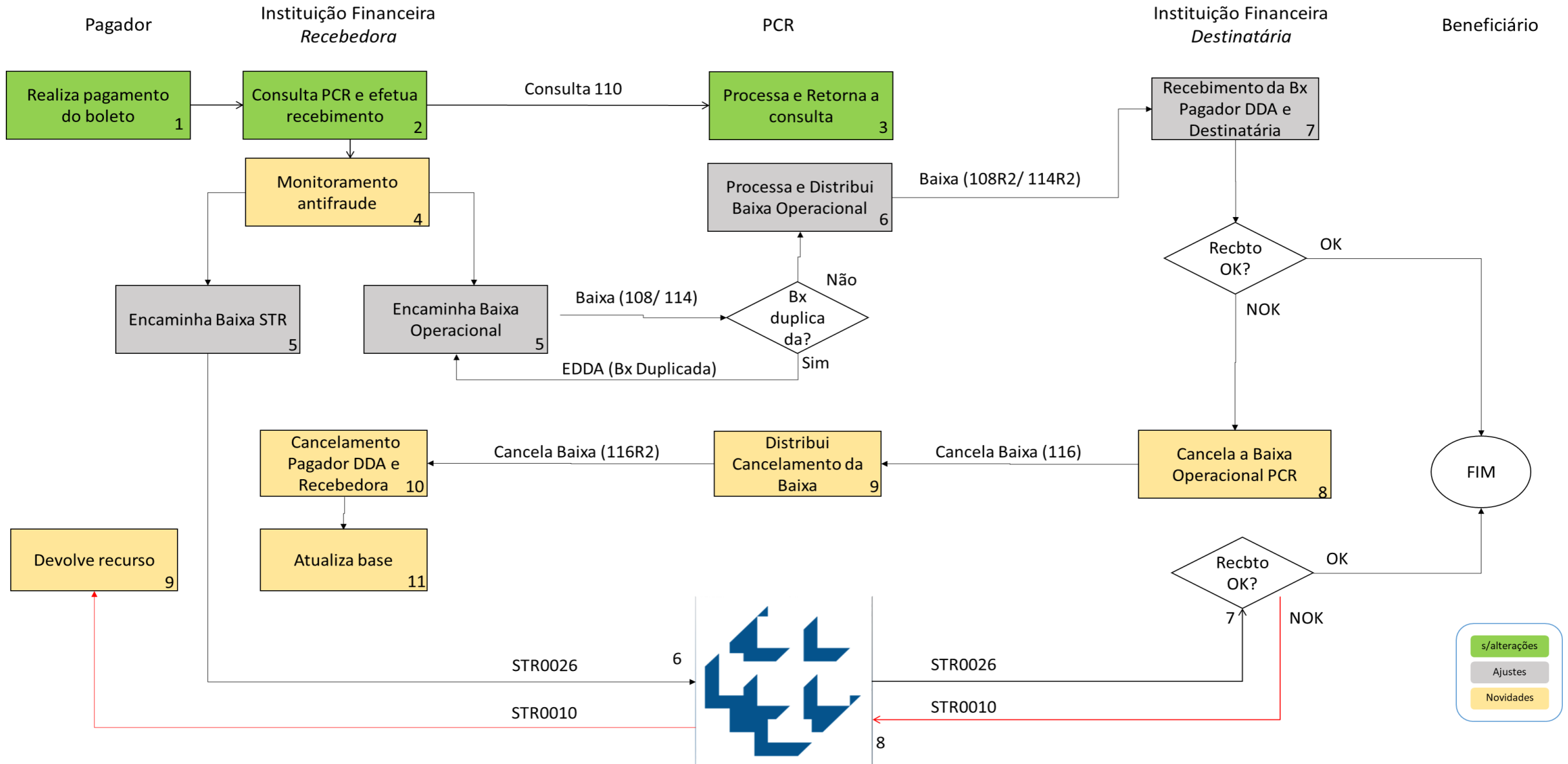

### Premissas para o VR Boleto

- Baixa em caráter Informativo (Não Financeiro).
- Cancelamento da Baixa pela IF Destinatária e IF Recebedora (DDA115/ DDA116).
- A IF Recebedora e IF Destinatária deverão cancelar a baixa no prazo de D0 (Horário da virada da data de cálculo).
- Fluxo Financeiro permanece via STR do Banco Central.
- Em um cenário de envio de liquidação STR e não envio da Baixa pela IF Recebedora, a IF Destinatária poderá baixar o boleto (DDA0108) utilizando os domínios 9 e10 (Tipo de Baixa) e informar o ISPB da IF Recebedora.
  - 9 - Baixa Integral Interbancária - Liquidação via STR**
  - 10 - Baixa Parcial Interbancária - Liquidação via STR**
- Em um cenário de envio da baixa pela IF Recebedora e não envio da liquidação STR, a IF Destinatária poderá enviar um cancelamento da baixa (DDA0116) para que o boleto seja reaberto na base da PCR.

## Estratégia de Implantação

Homologação em “Produção” – implementar todo o processo de modernização da PCR (Produção) mantendo o processo de liquidação atual.

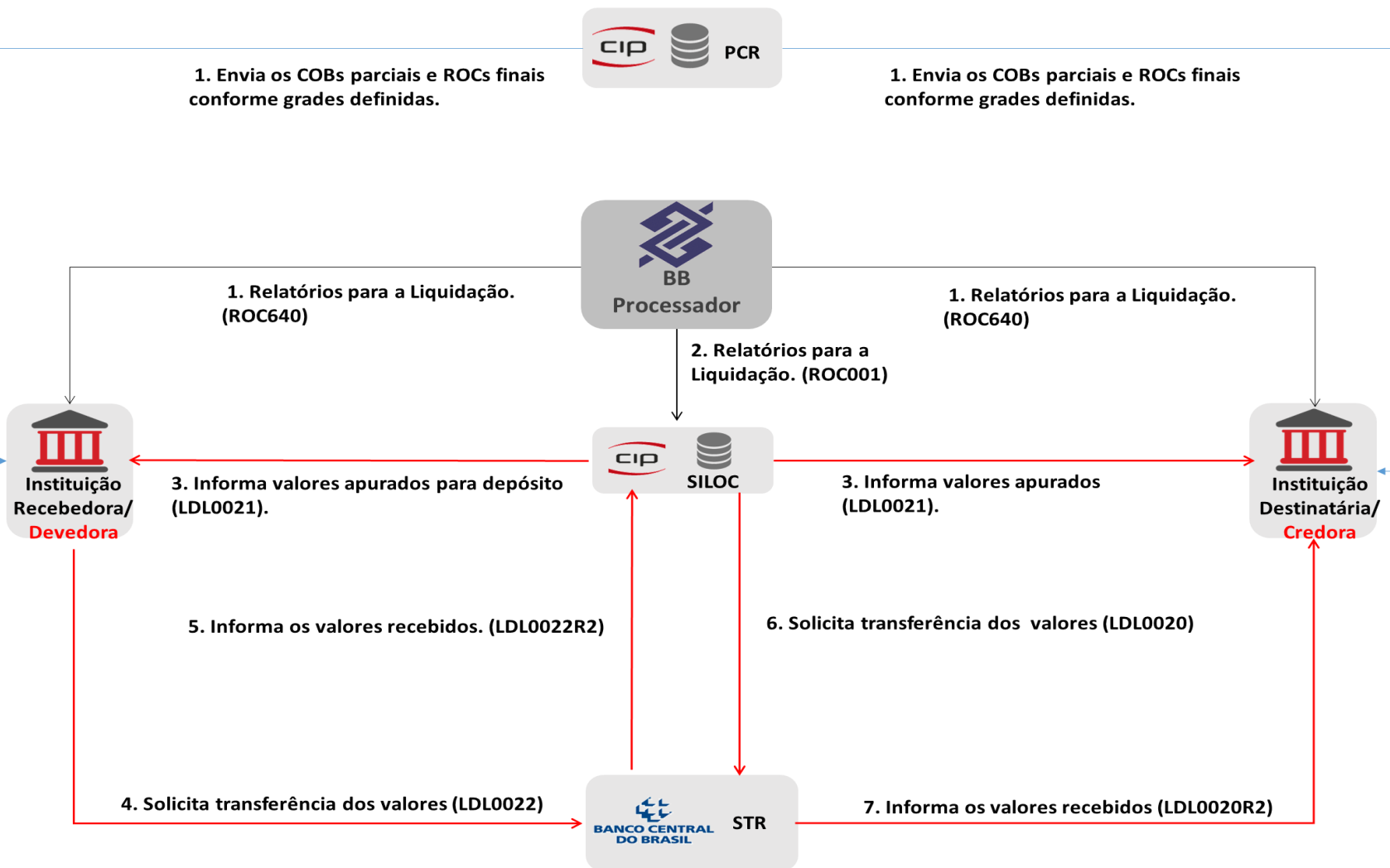

- Baixa Irrevogável. (Fim do cancelamento via IF Recebedora – DDA115)
- PCR encaminhará os arquivos parciais COBS e os ROCS Finais nas 2 Grades definidas. (Proporcionando a validação das posições financeiras. PCR x BB Processador – ROC640)
- Liquidação via BB Processador.
- Cancelamento da baixa pela IF Destinatária (Nova mensagem DDA116)
- Fim da Baixa Efetiva.(DDA118)
- Fim do decurso de prazo da Baixa por falta de confirmação da Baixa Efetiva. (DDA0117)

## Etapas de liquidação – **Estratégia de implantação – Homologação**

**Fase 1 – Implantação das alterações no ambiente de homologação.**

**Fase 1.1 – Implantação das alterações no ambiente de homologação da PCR, mantendo o processo atual de liquidação em Ambiente de Homologação do BB Processador.**

Data Alvo de Implantação:  
31/03/2023

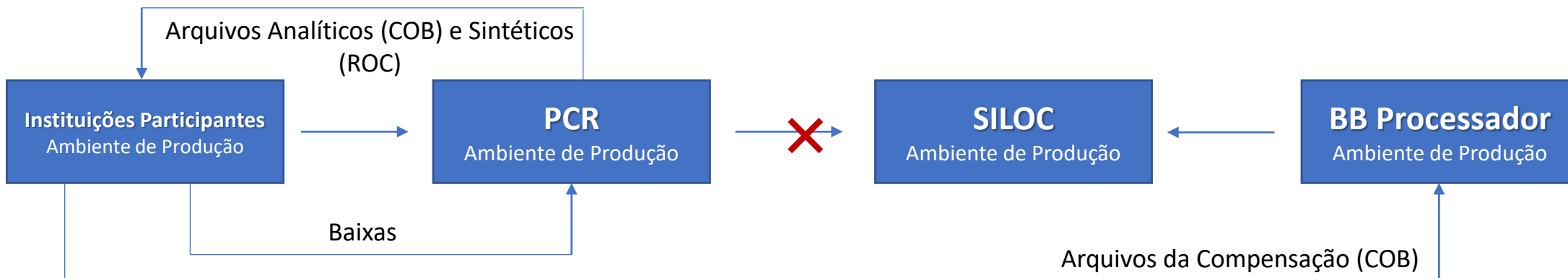

**Fase 1.2 – Desativação do modelo atual de liquidação (BB Processador e ativa em definitivo a modernização (PCR + SILOC) em ambiente de homologação.**

Data Alvo de Implantação:  
31/05/2023

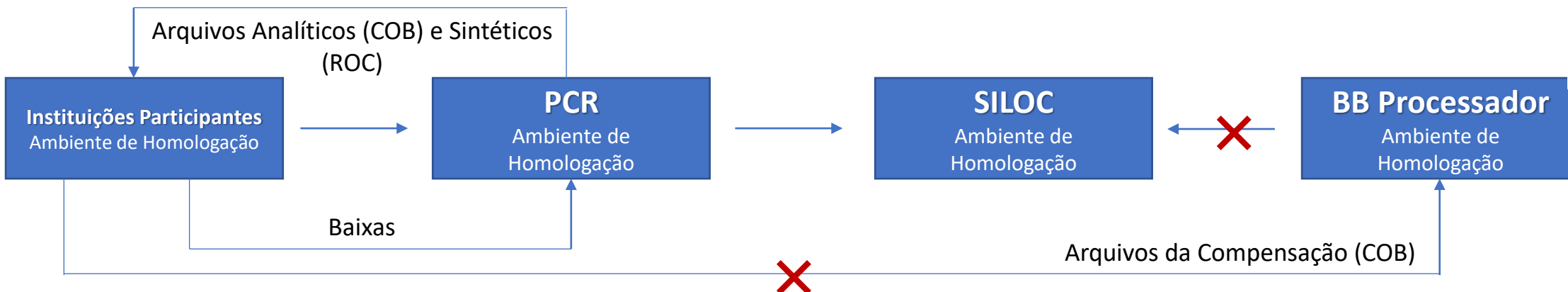

## Etapas de liquidação – Estratégia de implantação - Produção

**Fase 2 – Implantação das alterações no ambiente de produção, mantendo o processo atual de liquidação.**

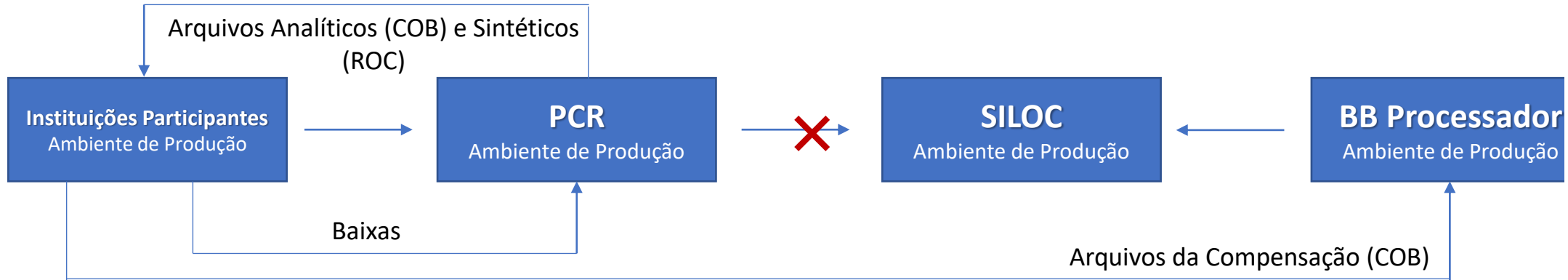

Data Alvo de Implantação:  
07/07/2023  
Catálogo SFN –  
1º Semestre

**Fase 3 – Desativação do modelo atual de liquidação e ativa em definitivo a modernização (PCR + SILOC).**

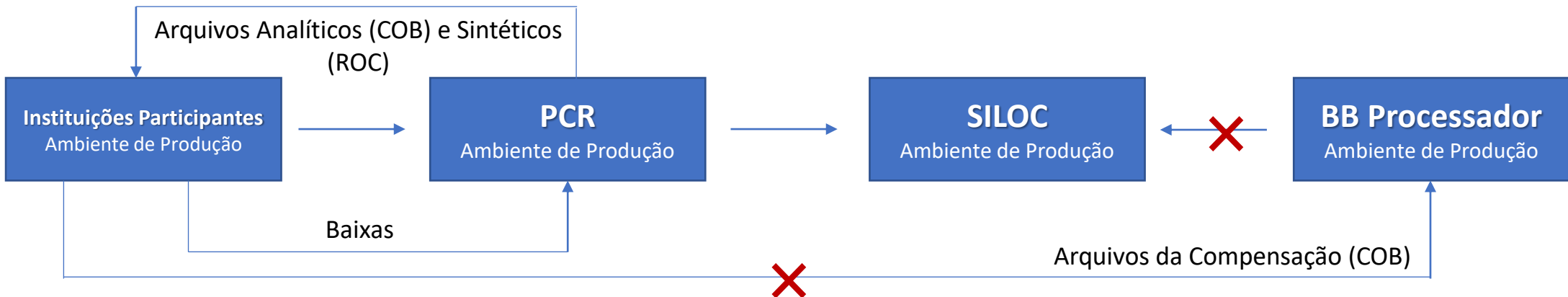

Data Alvo de Implantação:  
20/10/2023

## Etapas de liquidação – Fluxo Novo

  
Data Alvo de  
Implantação:  
20/10/2023

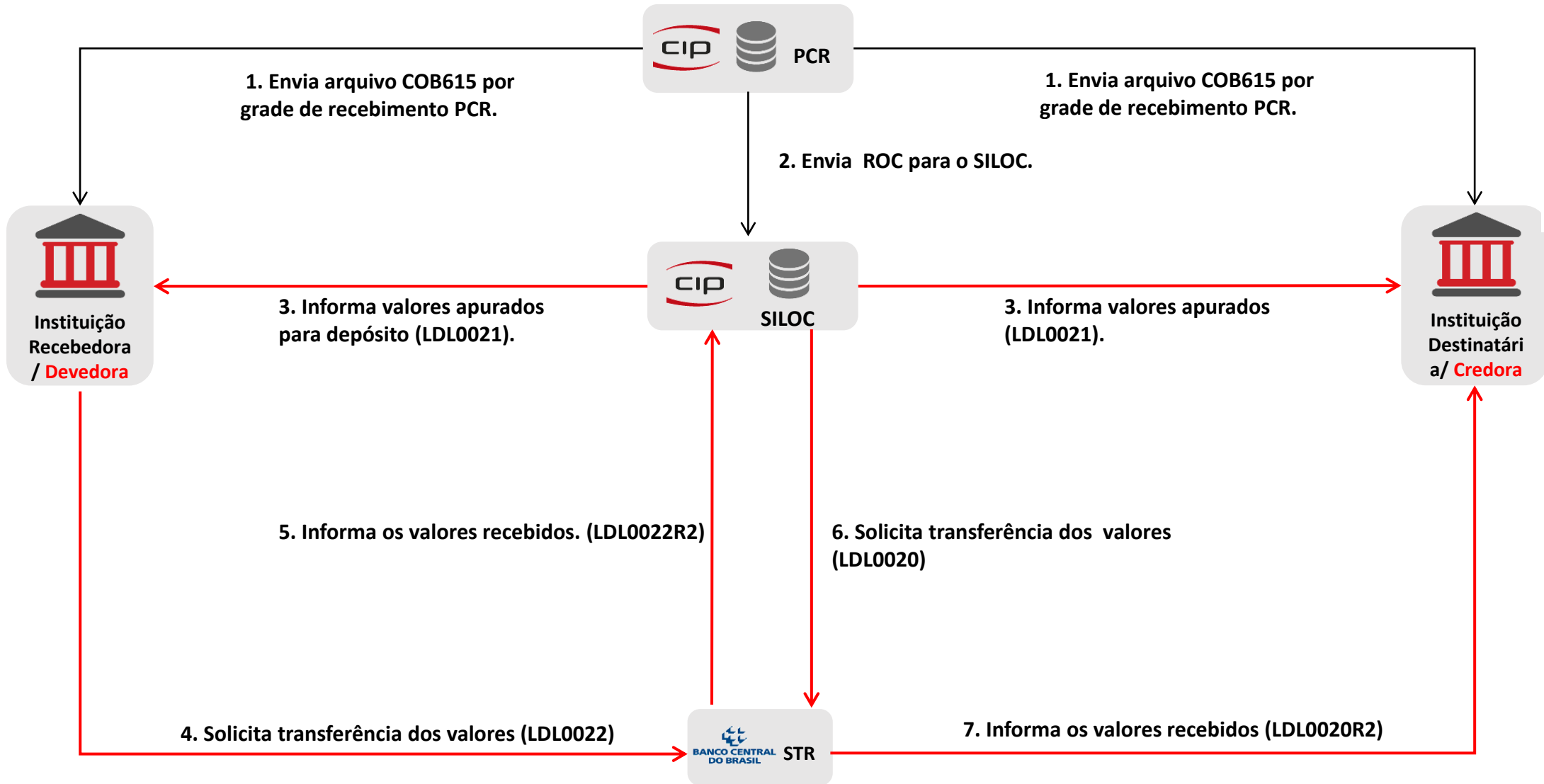

DDA0108 / ADDA108 / ADDA114	ALTERAÇÕES DE DOMÍNIOS E REGRAS	DDA0118 / ADDA118 (DESATIVADA)
<pre> &lt;NumCtrlReqPart&gt; &lt;ISPBPartRecbdrPrincipal&gt; &lt;ISPBPartRecbdrAdmtd&gt; &lt;NumIdentcTit&gt; * &lt;NumRefCadTitBaixaOperac&gt; &lt;NumRefAtlBaixaOperac&gt; &lt;TpBaixa&gt; &lt;ISPBPartRecbdrBaixa&gt; ** &lt;CodPartRecbdrBaixa&gt; &lt;TpPessoaPort&gt; &lt;CNPJ_CPFPort&gt; &lt;Nom_RzSocPort&gt; &lt;AgRecbdr&gt; *** &lt;DtHrRecbtTit&gt; ** &lt;DtHrProcBaixa&gt; &lt;DtProcBaixa&gt; &lt;VlrBaixaTit&gt; ** &lt;NumCodBarrasBaixa&gt; &lt;CanPgto&gt; ** &lt;MeioPgto&gt; ** &lt;IndrOpContg&gt; &lt;ISPBInidrPgto&gt; ***                     </pre>	<pre> &lt;TpBaixa&gt; 0 - Baixa Integral Interbancária 1 - Baixa Integral Intrabancária 2 - Baixa Parcial Intrabancária 3 - Baixa Parcial Interbancária 4 - Baixa Integral PIX 5 - Baixa Integral por Solicitação do Cedente (novo domínio) 6 - Baixa Integral por envio para protesto (novo domínio) 7 - Baixa Integral por decurso de prazo (novo domínio) 8 - Baixa por solicitação da Instituição Destinatária (novo domínio) 9 - Baixa Integral Interbancária - Liquidação via STR 10 - Baixa Parcial Interbancária - Liquidação via STR  Regras: Quando &lt;TpBaixa&gt; com os domínios que representam pagamento: 0, 1, 2, 3, 4, 9 e 10 será obrigatório o preenchimento das tags: &lt;ISPBPartRecbdrBaixa&gt;, &lt;VlrBaixaTit&gt; e &lt;CanPgto&gt;. Para os domínios 5, 6, 7 ou 8 as tags: &lt;ISPBPartRecbdrBaixa&gt;, &lt;VlrBaixaTit&gt; e &lt;CanPgto&gt; e &lt;MeioPgto&gt; não devem ser preenchidas. Uso exclusivo pela Destinatária. Inclusão do Canal de Pagamento: PIX (exclusivo para o tipo de baixa 4) &lt;ISPBInidrPgto&gt; obrigatório e exclusivo para tipo de baixa = 4 &lt;ISPBPartRecbdrBaixa&gt; preenchido com o ISPB da destinatária para tipo de baixa 4                     </pre>	<pre> &lt;NumCtrlReqPart&gt; &lt;ISPBPartDestinatarioPrincipal&gt; &lt;ISPBPartDestinatarioAdmtd&gt; &lt;NumIdentcTit&gt; &lt;NumRefAtlCadTit&gt; &lt;NumRefAtlBaixaEft&gt; &lt;TpBaixaEft&gt; &lt;ISPBPartRecbdrBaixaEft&gt; &lt;CodPartRecbdrBaixaEft&gt;  &lt;DtHrProcBaixaEft&gt; &lt;DtProcBaixaEft&gt; &lt;VlrBaixaEftTit&gt; &lt;NumCodBarrasBaixaEft&gt; &lt;CanPgto&gt; &lt;MeioPgto&gt; &lt;NumIdentcBaixaOperac&gt;                     </pre>
<p>* Tags não informadas na ADDA114                  ** Alteração no leiaute para não obrigatório                  *** Nova tag no leiaute</p>	<p>Não será migrado devido desativação da funcionalidade de Baixa Efetiva</p>	

## Slide de Apoio – Leiaute da Funcionalidade 108

DDA0108R1	DESCRIÇÃO DAS ALTERAÇÕES	ADDA108RET	ADDA114RET
<pre> &lt;DDA0108R1&gt; &lt;CodMsg&gt; &lt;NumCtrlPart&gt; &lt;ISPBPartRecbdrPrincipal&gt; &lt;ISPBPartRecbdrAdmtd&gt; &lt;NumIdentcTit&gt; &lt;NumRefCadTitBaixa&gt; &lt;NumIdentcBaixac&gt; &lt;NumRefAtlBaixaOperac&gt; &lt;NumSeqAtlzBaixaOperac&gt;  &lt;NumCtrlDDA&gt; &lt;DtHrDDA&gt; &lt;DtMovto&gt; &lt;DtHrSitBaixa&gt; * &lt;/DDA0108R1&gt;                     </pre>	<p>Inclusão das novas tags para informar a Data e Hora da Baixa (data de processamento na CIP)</p>	<pre> &lt;Grupo_ADDA108RET_TitActo&gt; &lt;NumCtrlReqPart&gt; &lt;ISPBPartRecbdrPrincipal&gt; &lt;ISPBPartRecbdrAdmtd&gt; &lt;NumIdentcTit&gt; &lt;NumRefCadTitBaixa&gt; &lt;NumIdentcBaixa&gt; &lt;NumRefAtlBaixaOperac&gt; &lt;NumSeqAtlzBaixaOperac&gt;  &lt;NumCtrlDDA&gt; &lt;DtHrSitBaixa&gt; * &lt;/Grupo_ADDA108RET_TitActo&gt;                     </pre>	<pre> &lt;Grupo_ADDA114RET_TitActo&gt; &lt;NumCtrlReqPart&gt; &lt;ISPBPartRecbdrPrincipal&gt; &lt;ISPBPartRecbdrAdmtd&gt; &lt;NumIdentcTit&gt; &lt;NumRefCadTitBaixa&gt; &lt;NumIdentcBaixa&gt; &lt;NumRefAtlBaixaOperac&gt; &lt;NumSeqAtlzBaixaOperac&gt; &lt;NumCodBarrasBaixa&gt; &lt;NumCtrlDDA&gt; &lt;DtHrSitBaixa&gt; * &lt;/Grupo_ADDA114RET_TitActo&gt;                     </pre>
<p>* Novas tags no leiaute</p>			



## Slide de Apoio – Leiaute da Funcionalidade 108

DDA0108R2	DESCRIÇÃO DAS ALTERAÇÕES	ADDA108RR2	ADDA114RR2
<CodMsg>		<ISPBPartPrincipal>	<ISPBPartPrincipal>
<ISPBPartPrincipal>		<ISPBPartAdmtd>	<ISPBPartAdmtd>
<ISPBPartAdmtd>		<NumIdentcTit>	<NumIdentcTit>
<NumIdentcTit>		<NumRefCadTitBaixaOperac>	<NumRefCadTitBaixa>
<NumRefCadTitBaixaOperac>		<NumRefCadTitBaixa>	<NumRefCadTitBaixa>
<NumRefCadTitBaixa>		<NumIdentcBaixa>	<NumIdentcBaixa>
<NumIdentcBaixa>		<NumRefAtlBaixaOperac>	<NumRefAtlBaixaOperac>
<NumRefAtlBaixaOperac>		<NumSeqAtlzBaixaOperac>	<NumSeqAtlzBaixaOperac>
<NumSeqAtlzBaixaOperac>		<NumCtrlDDA>	<NumCtrlDDA>
<NumCtrlDDA>		<TpBaixa>	<TpBaixa>
<TpBaixa>		<ISPBPartRecbdrBaixa>	<ISPBPartRecbdrBaixa>
<ISPBPartRecbdrBaixa>		<CodPartRecbdrBaixa>	<CodPartRecbdrBaixa>
<CodPartRecbdrBaixa>		<TpPessoaPort>	<TpPessoaPort>
<TpPessoaPort>		<CNPJ_CPFPort>	<CNPJ_CPFPort>
<CNPJ_CPFPort>		<Nom_RzSocPort>	<Nom_RzSocPort>
<Nom_RzSocPort>		<AgRecbdr> *	<AgRecbdr> *
<AgRecbdr> *		<DtHrRecbtTit>	<DtHrRecbtTit >
<DtHrRecbtTit>		<DtHrProcBaixa>	<DtHrProcBaixa>
<DtHrProcBaixa>		<DtProcBaixa>	<DtProcBaixa>
<DtProcBaixa>		<VlrBaixaTit>	<VlrBaixaTit>
<VlrBaixaTit>		<NumCodBarrasBaixa>	<NumCodBarrasBaixa>
<NumCodBarrasBaixa>		<CanPgto>	<CanPgto>
<CanPgto>		<MeioPgto>	<MeioPgto>
<MeioPgto>		<DtHrSitBaixa>	<DtHrSitBaixa>
<DtHrSitBaixa>		<IndrOpContg>	<IndrOpContg>
<IndrOpContg>		<QtdPgtoParclRegtd>	<QtdPgtoParclRegtd>
<QtdPgtoParclRegtd>		<VlrSldTotAtlPgtoTit>	<VlrSldTotAtlPgtoTit>
<VlrSldTotAtlPgtoTit>		<SitTitPgto>	<SitTitPgto>
<SitTitPgto>		<DtHrDDA>	
<DtHrDDA>		<DtMovto>	
<DtMovto>			

\* Nova tag no leiaute

## Slide de Apoio – Novo Leiaute da Funcionalidade 116

DDA0116	DDA0116R1	DDA0116R2
<DDA0116>	<DDA0116R1>	<DDA0116R2>
<CodMsg>	<CodMsg>	<CodMsg>
<NumCtrlPart>	<NumCtrlPart>	<ISPBPartPrincipal>
<ISPBPartPrincipal>	<ISPBPartPrincipal>	<ISPBPartAdmtd>
<ISPBPartAdmtd>	<ISPBPartAdmtd>	<NumCtrlDDA>
<NumIdentcBaixa>	<NumCtrlDDA>	<NumIdentcTit>
<DtHrCancelcBaixa>	<DtHrSitTit>	<NumRefAtlCadTit>
<MotvCancelc>	<NumIdentcBaixa>	<DtHrSitTit>
<IndrOpContg>	<DtHrDDA>	<NumIdentcBaixa>
<DtMovto>	<MotvCancelc>	<DtHrCancelcBaixa>
</DDA0116>	<IndrOpContg>	<QtdPgtoParclRegtd>
	<DtMovto>	<VlrSldTotAtlPgtoTit>
	</DDA0116R1>	<NumUltIdentcBaixa>
		<SitTitPgto>
		<DtHrDDA>
		<MotvCancelc>
		<IndrOpContg>
		<DtMovto>
		</DDA0116R2>

## Slide de Apoio – Novo Leiaute da Funcionalidade 116

ADDA116	ADDA116RET	ADDA116RR2
<ADDA116>	<ADDA116RET>	<ADDA116RR2>
<Grupo_ADDA116_Tit>	<Grupo_ADDA116RET_TitActo>	<Grupo_ADDA116RR2_Tit>
<NumCtrlReqPart>	<NumCtrlReqPart>	<ISPBPartPrincipal>
<ISPBPartRecbdrPrincipal>	<ISPBPartRecbdrPrincipal>	<ISPBPartAdmtd>
<ISPBPartRecbdrAdmtd>	<ISPBPartRecebdrAdmtd>	<NumCtrlDDA>
<NumIdentcBaixa>	<NumCtrlDDA>	<NumIdentcTit>
<DtHrCanceltBaixa>	<DtHrSitTit>	<NumRefAtlCadTit>
<MotvCancelt>	<NumIdentcBaixa>	<DtHrSitTit>
<IndrOpContg>	</Grupo_ADDA116RET_TitActo>	<NumIdentcBaixa>
</Grupo_ADDA116_Tit>	<Grupo_ADDA116RET_TitRecsd>	<DtHrCanceltBaixa>
</ADDA116>	<NumCtrlReqPart>	<MotvCancelt>
	<ISPBPartRecbdrPrincipal>	<QtdPgtoParclRegtd>
	<ISPBPartRecbdrAdmtd>	<VlrSldTotAtlPgtoTit>
	<NumIdentcBaixa>	<NumUltIdentcBaixa>
	<DtHrCanceltBaixa>	<SitTitPgto>
	<MotvCancelt>	<IndrOpContg>
	<IndrOpContg>	</Grupo_ADDA116RR2_Tit>
	</Grupo_ADDA116RET_TitRecsd>	</ADDA116RR2>
	</ADDA116RET>	

MOTIVOS DE DEVOLUÇÃO PARA BOLETO DE PAGAMENTOS		
MOTIVO STR	MOTIVO SILOC	DESCRIÇÃO
40	40	Código de moeda inválido
51	51	Boleto de pagamento liquidado por valor a maior ou menor
52	52	Boleto de pagamento recebido após o vencimento sem juros e demais encargos
53	53	Apresentação indevida
63	63	Código de barras em desacordo com as especificações
68	68	Repasse em duplicidade pela IF Recebedora de Boletos de pagamento liquidados
69	69	Boletos de pagamento liquidados em duplicidade no mesmo dia
71	71	Boleto de pagamento recebido com desconto ou abatimento não previsto no boleto de pagamento
72	72	Devolução de pagamento fraudado
73	73	Beneficiário sem contrato de Cobrança com a instituição financeira destinatária
74	74	CPF/CNPJ do Beneficiário inválido ou não confere com registro de boleto na base da IF destinatária
75	75	CPF/CNPJ do pagador inválido ou não confere com o registro do boleto na base da IF destinatária
77	77	Boleto em cartório ou protestado
82	82	Boleto divergente da base
83	83	Boleto inexistente na base

## Slide de Apoio – Particionamento da Funcionalidade 110

- **Proposta:** Como proposta para o ponto de aumento no particionamento da funcionalidade ADDA110/DDA0110 foi reestruturada de forma a permitir que o fluxo operacional e pagamento do título seja realizado com sucesso.

Exclusão dos grupos de **Baixa Operacional** e **Baixa Efetiva** existentes hoje na funcionalidade ADDA110RET / DDA0110R1

### MENSAGEM

<Grupo\_DDA0110R1\_BaixaOperac>

<Grupo\_DDA0110R1\_BaixaEft>

### ARQUIVO

<Grupo\_ADDA110\_BaixaOperac>

<Grupo\_ADDA110\_BaixaEft>

**Obs.:** Planejar implantação com a Modernização da Cobrança

## Slide de Apoio - Leiaute do Arquivo de Conciliação

Para os novos arquivos, que serão gerados e transmitidos pela PCR (Plataforma Centralizada de Recebíveis) com base nas baixas e nos cancelamentos das baixas, foram feitas melhorias que possibilitarão maior eficiência na conciliação e controle dos registros compensados e liquidados.

### ❑ **Retirada de campos obsoletos e desnecessários.**

- Centro de Processamento;
- Indicador de REPROC;
- Versão do arquivo;
- Controle de fechamento do lote;
- Controle de trailer.



### ❑ **Inclusão de campos que possibilitarão melhorias sistêmicas e eficiência de infraestrutura.**

- ISPB da IF Liquidante
- ISPB do Participante Administrado;
- Identificador do Título;
- Identificador da Baixa;
- Código do Município de Pagamento;
- Valor Total do arquivo a Débito;
- Valor Total do arquivo a Crédito;
- Saldo do arquivo;
- Grade e Data de Liquidação;
- Saldo Final Bilateral;
- Saldo Final Multilateral.



Utilizaremos o mesmo padrão de criptografia do BACEN que já é utilizado na PCR e no BB Processador.

## Slide de Apoio - Leiaute do Arquivo de Conciliação - Analítico COB615

ADDA615\_ISPB\_AAAAMMDD\_SEQUENCIAL

Arquivo destinado a informar analiticamente os registros interbancários que serão liquidados.

199 posições

Tipo	Header			
Número	Posição	Picture	Conteúdo do Campo	Especificações
1	001-047	X(047)	Controle do header	Constante igual a 0 (preenchido com zeros)
2	048-053	X(006)	Filler	Preenchido com brancos
3	054-060	9(007)	Filler	Preenchido com zeros
4	061-064	X(004)	Filler	Preenchido com brancos
5	065-065	9(001)	Indicador de remessa	Constante igual a 3
6	066-073	9(008)	Data do movimento	Data do movimento no formato "AAAAMMDD"
7	074-076	X(003)	Flag fim	Indicador de final de processamento. Constante igual a: - "FIM", na última parcial - " ", nas demais
8	077-090	X(014)	Filler	Preenchido com brancos
9	091-093	9(003)	Parcial do processador	Número da parcial do processador em que foi gerado o arquivo
10	094-098	X(005)	Filler	Preenchido com brancos
11	099-101	X(003)	Indicador	Constante igual a: - " ", para processamento normal
12	102-131	X(030)	Filler	Preenchido com brancos
13	132-139	9(008)	ISPB Destinatária Administrada	ISPB da Destinatária Administrada
14	140-150	X(011)	Filler	Preenchido com brancos
15	151-160	9(010)	Filler	Preenchido com zeros
16	161-199	9(039)	Filler	Preenchido com brancos

**Observações:**

Para os campos numéricos que não forem preenchidos em sua completude, serão adicionados zeros a esquerda.

Para os campos alfanumérico, serão especificados para cada campo.

**LEGENDA:**

 MANTIDO

 AJUSTADO

 INCLUÍDO

## Slide de Apoio - Leiaute do Arquivo de Conciliação - Analítico COB615

ADDA615_ISPB_AAAAMMDD_SEQUENCIAL				
Arquivo destinado a informar analiticamente os registros interbancários que serão liquidados.				
199 posições				
Tipo	Detalhe			
Número	Posição	Picture	Conteúdo do Campo	Especificações
1	001-044	X(044)	Código de barras	Código de barras do documento
2	045-046	X(002)	Filler	Preenchido com brancos
3	047-049	X(003)	Filler	Preenchimento livre
4	050-050	9(001)	Tipo de captura	Tipo de captura informado: - "1" (para Guichê de Caixa) - "2" (para Terminal de Autoatendimento) - "3" (para Internet) - "5" (para Correspondente no País – Loja Física) - "6" (para Telefone) - "7" (para Arquivo Eletrônico – Pagamento efetuado por meio de troca de arquivos) - "8" (para DDA)
5	051-056	X(006)	Filler	Preenchido com brancos
6	057-060	9(004)	Agência remetente	Número da agência remetente do documento
7	061-067	9(007)	Filler	Preenchido com zeros
8	068-070	9(003)	Filler	Preenchido com zero
9	071-078	9(008)	Data do movimento	Data do movimento no formato "AAAAMMDD"
10	079-084	X(006)	Filler	Preenchido com brancos
11	085-096	9(012)	Valor líquido do título	Valor de liquidação do título
12	097-103	9(007)	Filler	Preenchido com zeros
13	104-113	9(010)	Filler	Preenchido com zeros
14	114-131	X(018)	Filler	Preenchido com brancos
15	132-139	9(008)	ISPB IF recebedora	Código ISPB do participante recebedor do boleto
16	140-147	9(008)	ISPB IF favorecida	Código ISPB do participante favorecido do boleto
17	148-150	9(003)	Tipo de Documento	"040" – Troca de Cobrança "041" – Devolução de Cobrança "140" – Troca de Cobrança DDA
18	151-160	9(010)	Filler	Preenchido com zeros
19	161 - 179	9(019)	Identificador do Título	Código identificador do título
20	180 - 198	9(019)	ID Baixa	Identificador único da baixa
21	199-199	X(001)	Tipo de lançamento	Lançamento a Débito ou Crédito no formato: "C" (Crédito) "D" (Débito)

**Observações:**

Para os campos numéricos que não forem preenchidos em sua completude, serão adicionados zeros a esquerda.

Para os campos alfanumérico, serão especificados para cada campo.

**LEGENDA:**

MANTIDO

AJUSTADO

INCLUÍDO



## Slide de Apoio - Leiaute do Arquivo de Conciliação - Analítico COB615

ADDA615_ISPB_AAAAMMDD_SEQUENCIAL				
Arquivo destinado a informar analiticamente os registros interbancários que serão liquidados.				
199 posições				
Tipo	Fechamento do lote			
Número	Posição	Picture	Conteúdo do Campo	Especificações
1	001-006	X(006)	Filler	Preenchido com brancos
2	007-031	9(025)	Filler	Preenchido em zeros
3	032-033	X(002)	Filler	Preenchido com brancos
4	034-050	9(017)	Valor do lote	Somatório do valor dos detalhes do lote
5	051-053	9(003)	Constante 999	Constante igual a 9's (preenchido com noves)
6	054-060	X(007)	Filler	Preenchido com brancos
7	061-067	9(007)	Filler	Preenchido com zeros
8	068-070	9(003)	Filler	Preenchido com zeros
9	071-078	9(008)	Data do movimento	Data do movimento de troca no formato "AAAAMMDD"
10	079-084	X(006)	Filler	Preenchido com brancos
11	085-091	9(007)	Filler	Preenchido com zeros
12	092-093	X(002)	UF	Unidade Federativa de origem do lote
13	094-131	X(038)	Filler	Preenchido com brancos
14	132-139	9(008)	ISPB IF recebedora	Código ISPB do participante recebedor
15	140-147	9(008)	ISPB IF favorecida	Código ISPB do participante favorecido
16	148-150	9(003)	Tipo de documento	Número TD conforme Manual dos Leiautes e Processamento da Cobrança
17	151-160	9(010)	Filler	Preenchido com zeros
18	161-199	X(039)	Filler	Preenchido com brancos

**Observações:**

Para os campos numéricos que não forem preenchidos em sua completude, serão adicionados zeros a esquerda.

Para os campos alfanumérico, serão especificados para cada campo.

**LEGENDA:**

	<b>MANTIDO</b>		<b>AJUSTADO</b>		<b>INCLUÍDO</b>
---	----------------	---	-----------------	---	-----------------

## Slide de Apoio - Leiaute do Arquivo de Conciliação - Analítico COB615

ADDA615\_ISPB\_AAAAMMDD\_SEQUENCIAL

Arquivo destinado a informar analiticamente os registros interbancários que serão liquidados.

199 posições

Tipo	Trailer			
Número	Posição	Picture	Conteúdo do Campo	Especificações
1	001-047	9(047)	Controle do trailer	Constante igual a 9's (preenchido com noves)
2	048-053	X(006)	Filler	Preenchido com brancos
3	054-060	9(007)	Filler	Preenchido com zeros
4	061-064	X(004)	Filler	Preenchido com brancos
5	065-065	9(001)	Indicador de remessa	Constante igual a 3
6	066-073	9(008)	Data do movimento	Data do movimento no formato "AAAAMMDD"
7	074-090	9(017)	Valor do arquivo	Somatório dos valores dos detalhes do arquivo
8	091-093	9(003)	Parcial do processador	Número da parcial do processador em que foi gerado o arquivo
9	094-098	X(005)	Filler	Preenchido com brancos
10	099-101	X(003)	Indicador	Constante igual a:
				- " " , para processamento normal
11	102-131	X(030)	Filler	Preenchido com brancos
12	132-139	9(008)	ISPB Destinatária Administrada	ISPB da Destinatária Administrada
13	140-150	X(011)	Filler	Preenchido com brancos
14	151-160	9(010)	Filler	Preenchido com zeros
15	161-169	9(009)	Quantidade total	Quantidade total de registros no arquivo
16	170-186	9(017)	Saldo final	Saldo Final
17	187-187	X(001)	Tipo de lançamento	Lançamento a Débito ou Crédito no formato:
				"C" (Crédito)
				"D" (Débito)
18	188-199	X(012)	Filler	Preenchido com brancos

**Observações:**

Para os campos numéricos que não forem preenchidos em sua completude, serão adicionados zeros a esquerda.

Para os campos alfanumérico, serão especificados para cada campo.

**LEGENDA:**

 MANTIDO

 AJUSTADO

 INCLUÍDO

## Slide de Apoio - Leiaute do Arquivo de Conciliação - Sintético ROC640

ADDA640_ISPB_AAAAMMDD_SEQUENCIAL				
Arquivo destinado a informar os registros interbancários que serão liquidados no SILOC.				
109 posições				
TIPO:	Header			
Número	Posição	Picture	Conteúdo do Campo	Especificações
1	001-001	9(001)	Identificador do registro	Constante igual a "0"
2	002-007	X(006)	Filler	Preenchido com brancos
3	008-015	9(008)	Data do movimento	Data do movimento no formato "AAAAMMDD"
4	016-018	X(003)	Filler	Preenchido com brancos
5	019-020	9(002)	Parcial do processador	Número da parcial em que foi gerado o arquivo
6	021-023	X(003)	Filler	Preenchido com brancos
7	024-024	9(001)	Tipo de remessa	Constante igual a: - "1" (para tipo de remessa noturna) - "2" (para tipo de remessa diurna)
8	025-029	X(005)	Filler	Preenchido com brancos
9	030-086	X(057)	Filler	Preenchido com brancos
10	087-094	9(008)	ISPB Destinatária Administrada	ISPB da Destinatária Administrada
11	095-100	9(006)	Filler	Preenchido com zeros
12	101-109	X(009)	Filler	Preenchido com brancos

**Observações:**

Para os campos numéricos que não forem preenchidos em sua completude, serão adicionados zeros a esquerda.

Para os campos alfanuméricos, serão especificados para cada campo.

**LEGENDA:**

	MANTIDO		AJUSTADO		INCLUÍDO
---	---------	---	----------	---	----------

## Slide de Apoio - Leiaute do Arquivo de Conciliação - Sintético ROC640

ADDA640\_ISPB\_AAAAMMDD\_SEQUENCIAL

Arquivo destinado a informar os registros interbancários que serão liquidados no SILOC.

109 posições

TIPO:	Detalhe tipo 1: Totais por TD			
Número	Posição	Picture	Conteúdo do Campo	Especificações
1	001-001	9(001)	Identificador do registro	Constante igual a "1"
2	002-007	X(006)	Filler	Preenchido com brancos
3	008-015	9(008)	Data do movimento	Data do movimento no formato "AAAAMMDD"
4	016-017	X(002)	Filler	Preenchido com brancos
5	018-025	9(008)	Quantidade remetida	Quantidade de documentos remetidos
6	026-042	9(017)	Valor remetido	Valor total dos documentos remetidos
7	043-043	X(001)	Indicador natureza contábil	Constante igual a: - "C" (para crédito) - "D" (para débito)
8	044-051	9(008)	Quantidade recebida	Quantidade de documentos recebidos
9	052-068	9(017)	Valor recebido	Valor total dos documentos recebidos
10	069-069	X(001)	Indicador natureza contábil	Constante igual a: - "C" (para crédito) - "D" (para débito)
11	070-077	X(008)	Filler	Preenchido com brancos
12	078-080	9(003)	Tipo de documento	"040" – Troca de Cobrança "041" – Devolução de Cobrança "140" – Troca de Cobrança DDA
13	081-086	X(006)	Filler	Preenchido com brancos
14	087-094	9(008)	ISPB Destinatária Administrada	ISPB da Destinatária Administrada
15	095-100	9(006)	Filler	Preenchido com zeros
16	101-109	9(009)	Filler	Preenchido com brancos

**Observações:**

Para os campos numéricos que não forem preenchidos em sua completude, serão adicionados zeros a esquerda.

Para os campos alfanuméricos, serão especificados para cada campo.

**LEGENDA:**

	MANTIDO		AJUSTADO		INCLUÍDO
---	---------	---	----------	---	----------

## Slide de Apoio - Leiaute do Arquivo de Conciliação - Sintético ROC640

ADDA640\_ISPB\_AAAAMIMDD\_SEQUENCIAL

Arquivo destinado a informar os registros interbancários que serão liquidados no SILOC.

109 posições

<b>Detalhe tipo 2: Saldos remetidos e recebidos</b>				
<b>TIPO:</b>				
<b>Número</b>	<b>Posição</b>	<b>Picture</b>	<b>Conteúdo do Campo</b>	<b>Especificações</b>
1	001-001	9(001)	Identificador do registro	Constante igual a "2"
2	002-007	X(006)	Filler	Preenchido com brancos
3	008-015	9(008)	Data do movimento	Data do movimento no formato "AAAAMMDD"
4	016-017	X(002)	Filler	Preenchido com brancos
5	018-025	9(008)	Filler	Preenchido com zeros
6	026-042	9(017)	Saldo remetido	Saldo dos valores remetidos
7	043-043	X(001)	Indicador natureza contábil	Constante igual a: - "C" (para crédito) - "D" (para débito)
8	044-051	X(008)	Filler	Preenchido com zeros
9	052-068	9(017)	Saldo recebido	Saldo dos valores recebidos
10	069-069	X(001)	Indicador natureza contábil	Constante igual a: - "C" (para crédito) - "D" (para débito)
11	070-077	X(008)	Filler	Preenchido com brancos
12	078-080	9(003)	Filler	Preenchido com zeros
13	081-086	X(006)	Filler	Preenchido com brancos
14	087-094	9(008)	ISPB Destinatária Administrada	ISPB da Destinatária Administrada
15	095-100	9(006)	Filler	Preenchido com zeros
16	101-109	X(009)	Filler	Preenchido com brancos

**Observações:**

Para os campos numéricos que não forem preenchidos em sua completude, serão adicionados zeros a esquerda.

Para os campos alfanumérico, serão especificados para cada campo.

**LEGENDA:**

 MANTIDO

 AJUSTADO

 INCLUÍDO

## Slide de Apoio - Leiaute do Arquivo de Conciliação - Sintético ROC640

ADDA640_ISPB_AAAAMMDD_SEQUENCIAL				
Arquivo destinado a informar os registros interbancários que serão liquidados no SILOC.				
109 posições				
TIPO:	Detalhe tipo 3: Resultado			
Número	Posição	Picture	Conteúdo do Campo	Especificações
1	001-001	9(001)	Identificador do registro	Constante igual a "3"
2	002-007	X(006)	Filler	Preenchido com brancos
3	008-015	9(008)	Data do movimento	Data do movimento no formato "AAAAMMDD"
4	016-017	X(002)	Filler	Preenchido com brancos
5	018-025	9(008)	Filler	Preenchido com zeros
6	026-042	9(017)	Resultado	Resultado financeiro
7	043-043	X(001)	Indicador natureza contábil	Constante igual a: - "C" (para crédito) - "D" (para débito)
8	044-068	9(025)	Filler	Preenchido com zeros
9	069-077	X(009)	Filler	Preenchido com brancos
10	078-080	9(003)	Filler	Preenchido com zeros
11	081-086	X(006)	Filler	Preenchido com brancos
12	087-094	9(008)	ISPB Destinatária Administrada	ISPB da Destinatária Administrada
13	095-100	9(006)	Filler	Preenchido com zeros
14	101-109	X(009)	Filler	Preenchido com brancos

### Observações:

Para os campos numéricos que não forem preenchidos em sua completude, serão adicionados zeros a esquerda.

Para os campos alfanumérico, serão especificados para cada campo.

### LEGENDA:

	MANTIDO		AJUSTADO		INCLUÍDO
---	---------	---	----------	---	----------

## Slide de Apoio - Leiaute do Arquivo de Conciliação - Sintético ROC640

ADDA640_ISPB_AAAAMMDD_SEQUENCIAL				
Arquivo destinado a informar os registros interbancários que serão liquidados no SILOC.				
109 posições				
TIPO:	Detalhe tipo 4: Resultado financeiro			
Número	Posição	Picture	Conteúdo do Campo	Especificações
1	001-001	9(001)	Identificador do registro	Constante igual a:  - "4" (para demais)
2	002-004	X(003)	Filler	Preenchido com brancos
3	005-007	9(003)	Tipo de resultado	Preenchido com: - "000" – para resultado bilateral - "999" – para resultado multilateral
4	008-015	9(008)	Data do movimento	Data do movimento no formato "AAAAMMDD"
5	016-017	X(002)	Filler	Preenchido com brancos
6	018-025	9(008)	Filler	Preenchido com zeros
7	026-042	9(017)	Resultado bilateral	Resultado bilateral com o participante de relacionamento
8	043-043	X(001)	Indicador natureza contábil	Constante igual a: - "C" (para crédito) - "D" (para débito)
9	044-046	9(003)	Filler	Preenchido com zeros
10	047-054	9(008)	ISPB IF relacionamento	Código ISPB do participante de relacionamento
11	055-062	9(008)	ISPB IF reserva	Código ISPB do participante titular da conta reserva (liquidante)
12	063-068	9(006)	Filler	Preenchido com zeros
13	069-077	X(009)	Filler	Preenchido com brancos
14	078-080	9(003)	Filler	Preenchido com zeros
15	081-086	X(006)	Filler	Preenchido com brancos
16	087-094	9(008)	ISPB Destinatária Administrada	ISPB da Destinatária Administrada
17	095-100	9(006)	Filler	Preenchido com zeros
18	101-109	X(009)	Filler	Preenchido com brancos

**Observações:**

Para os campos numéricos que não forem preenchidos em sua completude, serão adicionados zeros a esquerda.

Para os campos alfanumérico, serão especificados para cada campo.

**LEGENDA:**

	MANTIDO		AJUSTADO		INCLUÍDO
--	---------	--	----------	--	----------

## Slide de Apoio - Leiaute do Arquivo de Conciliação - Sintético ROC640

ADDA640_ISPB_AAAAMMDD_SEQUENCIAL				
Arquivo destinado a informar os registros interbancários que serão liquidados no SILOC.				
109 posições				
TIPO:	Trailer			
Número	Posição	Picture	Conteúdo do Campo	Especificações
1	001-001	9(001)	Identificador do registro	Constante igual a "9"
2	002-007	X(006)	Filler	Preenchido com brancos
3	008-015	9(008)	Data do movimento	Data do movimento no formato "AAAAMMDD"
4	016-018	X(003)	Filler	Preenchido com brancos
5	019-020	9(002)	Parcial do processador	Número da parcial em que foi gerado o arquivo
6	021-023	X(003)	Indicador de parcial	Constante igual a:
				- "FIM" (para fim do processamento)
7	024-024	9(001)	Tipo de remessa	Constante igual a:
				- "1" (para tipo de remessa noturna)
				- "2" (para tipo de remessa diurna)
8	025-029	X(005)	Filler	Preenchido com brancos
9	030-086	X(057)	Filler	Preenchido com brancos
10	087-094	9(008)	ISPB Destinatária Administrada	ISPB da Destinatária Administrada
11	095-100	9(006)	Filler	Preenchido com zeros
12	101-109	9(009)	Quantidade total de linhas	Quantidade total do arquivo

### Observações:

Para os campos numéricos que não forem preenchidos em sua completude, serão adicionados zeros a esquerda.

Para os campos alfanumérico, serão especificados para cada campo.

### LEGENDA:

 MANTIDO

 AJUSTADO

 INCLUÍDO



ADDA690_ISPB_AAAAMMDD_SEQUENCIAL				
Arquivo destinado a informar os registros interbancários que serão liquidados no SILOC.				
118 posições				
TIPO:	Header			
Número	Posição	Picture	Conteúdo do Campo	Especificações
1	001-001	9(001)	Identificador do registro	Constante igual a "0"
2	002-007	X(006)	Filler	Preenchido com brancos
3	008-015	9(008)	Data do movimento	Data do movimento no formato "AAAAMMDD"
4	016-023	9(008)	ISPB Destinatária Administrada	ISPB da Destinatária Administrada
5	024-028	X(005)	Filler	Preenchido com brancos
6	029-094	X(066)	Filler	Preenchido com brancos
7	095-100	9(006)	Filler	Preenchido com zeros
8	101-118	X(018)	Filler	Preenchido com brancos

**Observações:**

Para os campos numéricos que não forem preenchidos em sua completude, serão adicionados zeros a esquerda.

Para os campos alfanuméricos, serão especificados para cada campo.

**LEGENDA:**

 MANTIDO

 AJUSTADO

 INCLUÍDO

## Slide de Apoio - Leiaute do Arquivo de Conciliação - Sintético ROC690

ADDA690_ISPB_AAAAAMMDD_SEQUENCIAL				
Arquivo destinado a informar os registros interbancários que serão liquidados no SILOC.				
118 posições				
TIPO:	Detalhe			
Número	Posição	Picture	Conteúdo do Campo	Especificações
1	001-001	9(001)	Identificador do registro	Constante igual a "1"
2	002-009	9(008)	ISPB Credora Administrada	ISPB do participante credor administrada
3	010-012	9(003)	Tipo de documento	"040" – Troca de Cobrança "041" – Devolução de Cobrança "140" – Troca de Cobrança DDA
4	013-013	9(001)	Tipo de captura	Tipo de captura. Informar: - "1" (para Guichê de Caixa) - "2" (para Terminal de Autoatendimento) - "3" (para Internet) - "5" (para Correspondente no País – Loja Física) - "6" (para Telefone) - "7" (para Arquivo Eletrônico – Pagamento efetuado por meio de troca de arquivos) - "8" (para DDA)
5	014-017	X(004)	Filler	Preenchido com brancos
6	018-025	9(008)	Quantidade remetida	Quantidade de documentos remetidos
7	026-042	9(017)	Valor RCO mov.remetido	Valor do RCO sobre documentos remetidos
8	043-043	X(001)	Indicador natureza contábil	Constante igual a "C" (crédito)
9	044-051	9(008)	Quantidade recebida	Quantidade de documentos recebidos
10	052-068	9(017)	Valor RCO mov.recebido	Valor do RCO sobre documentos recebidos
11	069-069	X(001)	Indicador natureza contábil	Constante igual a "D" (débito)
12	070-091	X(025)	Filler	Preenchido com brancos
13	092-100	9(006)	Filler	Preenchido com zeros
14	101-117	9(017)	Saldo final	Saldo bilateral, com 17 dígitos numéricos, considerando o total dos lançamentos a crédito menos os lançamentos a débitos para uma determinada contraparte.
15	118-118	X(001)	Tipo de lançamento	Lançamento a Débito ou Crédito no formato: "C" (Crédito); "D" (Débito)

**Observações:**

Para os campos numéricos que não forem preenchidos em sua completude, serão adicionados zeros a esquerda.

Para os campos alfanumérico, serão especificados para cada campo.

**LEGENDA:**

	MANTIDO		AJUSTADO		INCLUÍDO
--	---------	--	----------	--	----------

ADDA690_ISPB_AAAAMMDD_SEQUENCIAL				
Arquivo destinado a informar os registros interbancários que serão liquidados no SILOC.				
118 posições				
<b>TIPO:</b>	<b>Trailer</b>			
Número	Posição	Picture	Conteúdo do Campo	Especificações
1	001-001	9(001)	Identificador do registro	Constante igual a "9"
2	002-007	X(006)	Filler	Preenchido com brancos
3	008-015	9(008)	Data do movimento	Data do movimento no formato "AAAAMMDD"
4	016-023	9(008)	ISPB Destinatária Administrada	ISPB da Destinatária Administrada
5	024-028	X(005)	Filler	Preenchido com brancos
6	029-094	X(066)	Filler	Preenchido com brancos
7	095-100	9(006)	Filler	Preenchido com zeros
8	101-118	X(018)	Filler	Preenchido com brancos

**Observações:**

Para os campos numéricos que não forem preenchidos em sua completude, serão adicionados zeros a esquerda.

Para os campos alfanumérico, serão especificados para cada campo.

**LEGENDA:**

 MANTIDO

 AJUSTADO

 INCLUÍDO

## CONTINGÊNCIA – Cenário 1 e 2

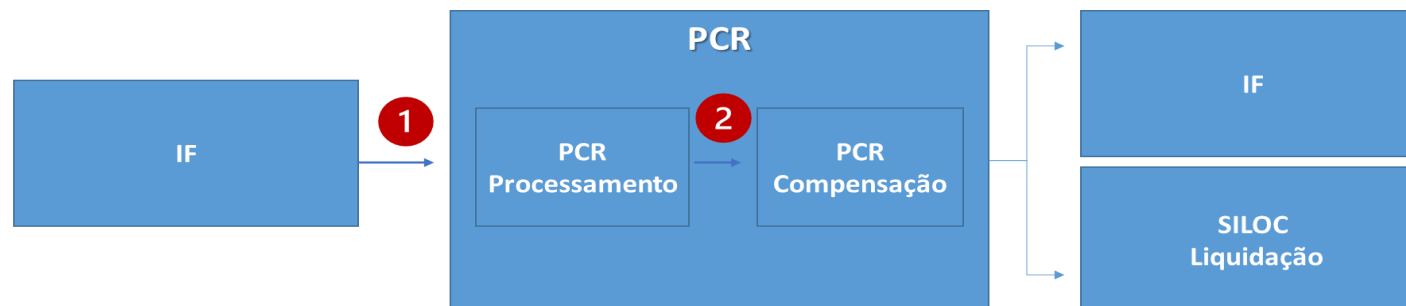

- 1 Indisponibilidade da PCR Processamento para recebimento de baixas
- 2 Indisponibilidade da PCR Processamento na entrega das baixas para a PCR Compensação.

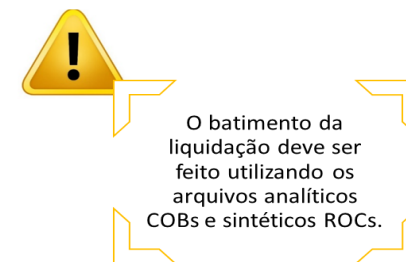

Para indisponibilidade TOTAL ou PARCIAL da PCR Processamento, o módulo de compensação irá enviar para as Instituições os registros que foram recepcionados até o momento da indisponibilidade:

- 1º Ciclo de liquidação  
Extensão da grade da ultima parcial (COB) e do ROC até às 02h00;  
Os registros recepcionados pela PCR Compensação após o horário limite, serão liquidados no 2º Ciclo de liquidação.
- 2º Ciclo de liquidação  
Não existe possibilidade de extensão da grade da ultima parcial e do ROC;  
Os registros recepcionados pela PCR Compensação após o horário limite, serão liquidados no 1º ciclo de liquidação em D+1.

**Obs.:** No cenário de pagamentos recebidos em contingência, onde após o reestabelecimento da PCR, a baixa enviada pela Instituição recebedora, seja recusada pelo motivo do boleto não estar registrado na base da PCR, a Instituição Recebedora deverá adotar uma periodicidade de envio de consulta do boleto (DDA0110), com o prazo máximo até o horário estabelecido da ultima parcial do ciclo de liquidação subsequente e, ao receber o retorno de que o boleto foi registrado, prosseguir com a baixa.

## CONTINGÊNCIA – Cenário 3

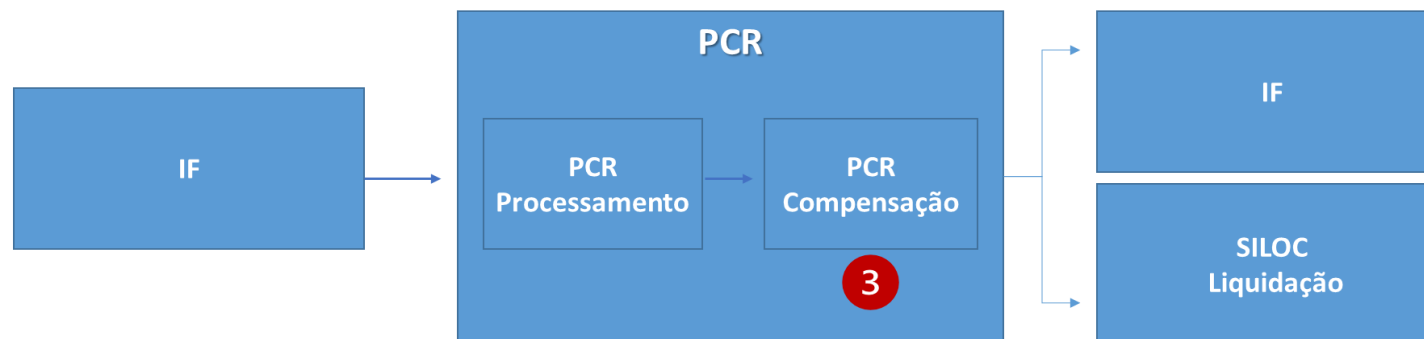

**3** Indisponibilidade da PCR Compensação para processamento de baixas e geração dos arquivos analíticos e sintéticos

- A CIP acionará os procedimentos internos de crise para restabelecimento do módulo.

Se a recuperação ocorrer durante as parciais de compensação, os registros serão enviados na parcial subsequente. As parciais que estavam no período de indisponibilidade serão enviadas sem informações.

Se a recuperação ocorrer no final da grade:

- 1º Ciclo de liquidação  
Extensão da grade da última parcial (COB) e do ROC até às 02h00;  
Os registros recebidos pela PCR Compensação após o horário limite, serão liquidados no 2º Ciclo de liquidação.
- 2º Ciclo de liquidação  
Não existe possibilidade de extensão da grade da última parcial e do ROC;  
Os registros recebidos pela PCR Compensação após o horário limite, serão liquidados no 1º ciclo de liquidação em D+1.

## CONTINGÊNCIA – Cenário 4 e 5

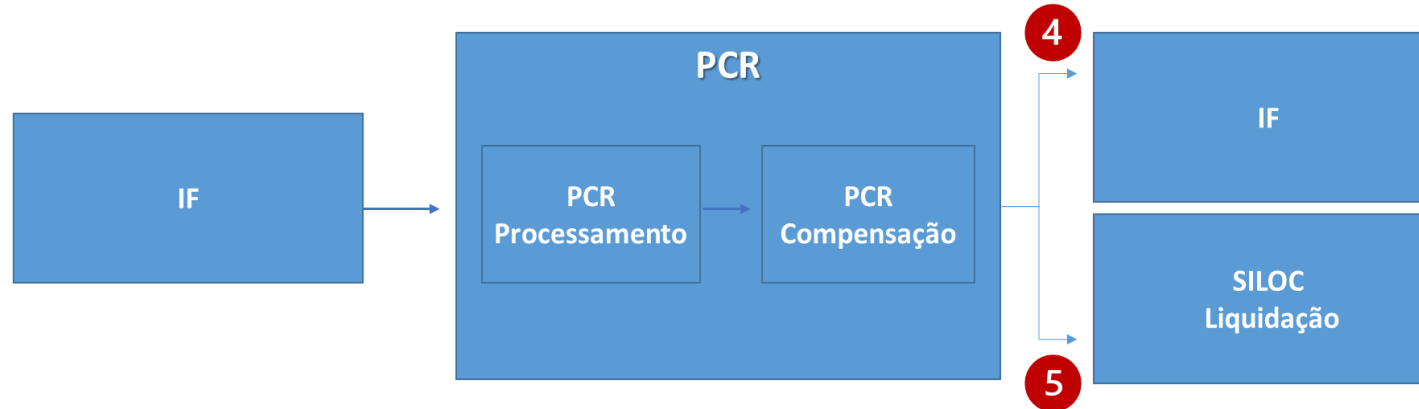

- 4 Indisponibilidade dos Canais da PCR Compensação para transmissão dos arquivos analíticos e sintéticos
- 5 Indisponibilidade dos Canais da PCR Compensação para transmissão do arquivo para liquidação no SILOC

Para indisponibilidade dos Canais da PCR Compensação, na transmissão para as IFs e SILOC, os arquivos serão represados (para cada parcial) e entregues após restabelecimento da comunicação.

- A CIP acionara os procedimentos internos de crise para restabelecimento da comunicação.

Se a recuperação não ocorrer até o horário limite:

- Ambos os Ciclos de liquidação
  - As Ifs deverão aguardar o restabelecimento da comunicação para realizar a conciliação dos registros.
  - No horário limite para recepção dos arquivos no SILOC, a CIP procedera com a importação de forma contingencial do arquivo.

Obrigado!